

Register your instrument!  
[www.eppendorf.com/myeppendorf](http://www.eppendorf.com/myeppendorf)



# Centrifuge 5425

Manuel d'utilisation

Copyright ©2019 Eppendorf AG, Germany. All rights reserved, including graphics and images. No part of this publication may be reproduced without the prior permission of the copyright owner.

Microtainer® is a registered trademark of Becton Dickinson, USA.

Eppendorf® and the Eppendorf Brand Design are registered trademarks of Eppendorf AG, Germany.

Registered trademarks and protected trademarks are not marked in all cases with ® or ™ in this manual.

## Sommaire

<b>1</b>	<b>Notes d'application</b>	<b>7</b>
1.1	Utilisation de ce manuel	7
1.2	Symboles de danger et niveaux de danger	7
1.2.1	Symboles de danger	7
1.2.2	Niveaux de danger	7
1.3	Convention de représentation	7
1.4	Abréviations	8
<b>2</b>	<b>Consignes générales de sécurité</b>	<b>9</b>
2.1	Utilisation appropriée	9
2.2	Exigences s'appliquant à l'utilisateur	9
2.3	Remarques sur la responsabilité produit	9
2.4	Limites d'utilisation	10
2.4.1	Explication de la directive ATEX (2014/34/UE)	10
2.5	Dangers lors d'une utilisation appropriée	10
2.5.1	Dommages physiques ou matériels	10
2.5.2	Manipulation incorrecte de la centrifugeuse	12
2.5.3	Manipulation incorrecte des rotors	12
2.5.4	Contrainte extrême des tubes de centrifugation	13
2.6	Consignes de sécurité sur l'appareil et les accessoires	14
<b>3</b>	<b>Désignation</b>	<b>15</b>
3.1	Aperçu des produits	15
3.2	Pièces incluses dans la livraison	16
3.3	Caractéristiques du produit	16
3.4	Plaque signalétique	17
<b>4</b>	<b>Installation</b>	<b>19</b>
4.1	Sélectionner un emplacement	19
4.2	Préparer l'installation	20
4.3	Installation de l'appareil	20
<b>5</b>	<b>Utilisation</b>	<b>21</b>
5.1	Commandes	21
5.2	Menu	23
5.2.1	Navigation dans le menu	23
5.2.2	Structure de menu	24
5.3	Mise en marche de la centrifugeuse	25
5.4	Remplacement du rotor	25
5.4.1	Mise en place du rotor	25
5.4.2	Retrait du rotor	25
5.4.3	Déclenchement de la détection du rotor	26
5.5	Préparation à la centrifugation	27
5.5.1	Rotor chargé	27
5.5.2	Fermeture du couvercle de rotor	28
5.5.3	Fermeture du couvercle de rotor QuickLock	29

5.6	Centrifugation .....	30
5.6.1	Centrifugation avec réglage de la durée .....	30
5.6.2	Fin de la centrifugation .....	31
5.6.3	Centrifugation avec fonctionnement continu .....	31
5.6.4	Centrifugation de courte durée .....	31
5.6.5	Ajustage du rayon : réglage du rotor et du volume du récipient .....	32
5.6.6	Réglage de la rampe d'accélération et de freinage .....	32
5.6.7	Réglage du démarrage de la minuterie (ATSET) .....	32
5.6.8	Réglage du démarrage du cycle de centrifugation (TIMER) .....	33
5.7	Centrifugation anti-aérosols .....	33
5.7.1	Centrifugation anti-aérosols dans le rotor angulaire .....	34
5.8	Mise à l'arrêt de la centrifugeuse .....	34
<b>6</b>	<b>Programme .....</b>	<b>35</b>
6.1	Créer de nouveau un programme .....	35
6.1.1	Enregistrement d'un programme .....	35
6.1.2	Activer la protection en écriture du programme .....	35
6.2	Charger le programme enregistré .....	36
6.2.1	Charger le programme prog 1 à prog 3 .....	36
6.3	Écrasement du programme .....	36
6.3.1	Supprimer la protection en écriture d'un programme .....	36
6.3.2	Modification d'un programme .....	36
<b>7</b>	<b>Réglages de l'appareil .....</b>	<b>37</b>
7.1	Réglage de l'alarme .....	37
7.1.1	Activation de l'alarme .....	37
7.1.2	Désactivation de l'alarme .....	37
7.2	Mode Sleep .....	37
7.2.1	Activation du mode Sleep .....	37
7.2.2	Désactivation du mode Sleep .....	38
7.3	Ouverture automatique du couvercle .....	38
7.3.1	Activation de l'ouverture automatique du couvercle .....	38
7.3.2	Désactivation de l'ouverture automatique du couvercle .....	38
<b>8</b>	<b>Entretien .....</b>	<b>39</b>
8.1	Maintenance .....	39
8.2	Préparation du nettoyage / de la désinfection .....	39
8.3	Procédure de nettoyage / de la désinfection .....	40
8.3.1	Nettoyage et désinfection de l'appareil .....	41
8.3.2	Nettoyage et désinfection du rotor .....	41
8.3.3	Remplacement du joint sur le couvercle de rotor .....	42
8.4	Nettoyage après bris de verre .....	43
8.5	Remplacement des fusibles .....	43
8.6	Décontamination avant l'expédition .....	44
<b>9</b>	<b>Résolution des problèmes .....</b>	<b>45</b>
9.1	Pannes générales .....	45
9.2	Messages d'erreur .....	46
9.3	Déverrouillage d'urgence .....	48

<b>10</b>	<b>Transport, stockage et mise au rebut</b>	<b>49</b>
10.1	Transport	49
10.2	Stockage	49
10.3	Mise au rebut	50
<b>11</b>	<b>Données techniques</b>	<b>51</b>
11.1	Alimentation électrique	51
11.2	Conditions ambiantes	51
11.3	Poids/dimensions	51
11.4	Niveau sonore	52
11.5	Paramètres d'application	52
11.6	Temps d'accélération et temps de freinage	53
11.7	Durée d'utilisation des accessoires	54
<b>12</b>	<b>Rotors pour la Centrifuge 5425</b>	<b>55</b>
12.1	Rotor FA-24x2 and rotor FA-24x2-PTFE	55
12.2	Rotor FA-18x2 kit	56
12.3	Rotor FA-10x5	57
12.4	Rotor F-32x0.2-PCR	58
12.5	Rotor S-96x0.2	59
<b>13</b>	<b>Nomenclature de commande</b>	<b>61</b>
	Certificats	62

DOMINIQUE DUTSCHER SAS

**DOMINIQUE DUTSCHER SAS**

## 1 Notes d'application







### 1.1 Utilisation de ce manuel

- ▶ Veuillez d'abord lire le manuel d'utilisation avant de mettre l'appareil en marche pour la première fois. Observer également les notices d'utilisation des accessoires.
- ▶ Ce manuel d'utilisation fait partie du produit. Il doit par conséquent toujours être à portée de main.
- ▶ Lorsque vous remettez l'appareil à un tiers, joignez toujours le manuel d'utilisation.
- ▶ Vous trouverez la version actuelle du manuel d'utilisation dans les différentes langues disponibles sur notre site Internet [www.eppendorf.com/manuals](http://www.eppendorf.com/manuals).

### 1.2 Symboles de danger et niveaux de danger

#### 1.2.1 Symboles de danger

Les consignes de sécurité de ce manuel contiennent les symboles de danger et niveaux de danger suivants :

	<b>Zone dangereuse</b>		<b>Risques biologiques</b>
	<b>Électrocution</b>		<b>Substances à risque d'explosion</b>
	<b>Risque de pincement</b>		<b>Dommages matériels</b>

#### 1.2.2 Niveaux de danger

<b>DANGER</b>	<i>Va entraîner des blessures graves ou la mort.</i>
<b>AVERTISSEMENT</b>	<i>Peut entraîner des blessures graves ou la mort.</i>
<b>ATTENTION</b>	<i>Peut causer des blessures de légère à moyenne gravité.</i>
<b>AVIS</b>	<i>Peut causer des dégâts matériels.</i>

### 1.3 Convention de représentation

Représentation	Signification
1. 2.	Actions dans l'ordre indiqué
▶	Actions sans ordre indiqué
•	Liste
Texte	Texte à l'écran ou texte du logiciel
	Informations supplémentaires

## 1.4 Abréviations

**PCR**

Polymerase Chain Reaction – réaction de polymérisation en chaîne

**PTFE**

Polytétrafluoréthylène

**rcf**

Relative centrifugal force – force centrifuge relative : Nombre de  $g$  en  $m/s^2$

**rpm**

Revolutions per minute – rotations par minute

**UV**

Rayon ultraviolet

DOMINIQUE DUTSCHER SAS



## **2 Consignes générales de sécurité**

### **2.1 Utilisation appropriée**

La Centrifuge 5425 sert à séparer des mélanges de substances liquides de densités différentes, en particulier pour le traitement et l'analyse d'échantillons du corps humain d'une application de diagnostic in-vitro, afin de permettre une utilisation du diagnostic in-vitro conforme à l'usage prévu. Cette centrifugeuse et ses composants est un diagnostic in-vitro au sens de la directive 98/79/CE du Parlement Européen et du Conseil du 27 octobre 1998.

Les centrifugeuses Eppendorf sont exclusivement destinées à être utilisées en intérieur et par du personnel spécialisé et formé.

### **2.2 Exigences s'appliquant à l'utilisateur**

L'appareil et les accessoires ne doivent être utilisés que par un personnel spécialisé formé.

Lisez attentivement la présente notice et la notice d'utilisation des accessoires avant l'utilisation et familiarisez-vous avec le fonctionnement de l'appareil.

### **2.3 Remarques sur la responsabilité produit**

Dans les cas suivants la protection prévue de l'appareil peut être altérée. La responsabilité en matière de dommages matériels et corporels revient alors au propriétaire :

- L'appareil n'est pas utilisé de manière conforme au manuel d'utilisation.
- L'appareil n'est pas utilisé de manière conforme à l'utilisation appropriée.
- L'appareil est utilisé avec des accessoires ou des consommables qui ne sont pas recommandés par Eppendorf AG.
- L'appareil est utilisé, entretenu ou remis en état par des personnes qui ne sont pas autorisées par Eppendorf AG.
- L'utilisateur a procédé à des modifications interdites sur l'appareil.

## 2.4 Limites d'utilisation

### 2.4.1 Explication de la directive ATEX (2014/34/UE)



#### **DANGER ! Risque d'explosion.**

- ▶ N'utilisez pas l'appareil dans des pièces où des matières explosives sont manipulées.
- ▶ Ne travaillez pas avec cet appareil sur des matières explosives ou fortement réactives.
- ▶ Ne travaillez pas avec cet appareil sur des matières susceptibles de créer une atmosphère explosive.

La Centrifuge 5425 ne convient pas à une utilisation dans les atmosphères à haut risque d'explosion en raison de sa construction et des conditions environnementales présentes à l'intérieur de l'appareil.

C'est pourquoi, l'appareil ne doit être utilisé que dans un environnement sécurisé, p. e. dans l'environnement ouvert d'un laboratoire aéré ou d'une hotte d'évacuation. Il est interdit d'utiliser des substances pouvant potentiellement créer une atmosphère explosible. La prise de décision finale au regard des risques liés à l'utilisation de telles substances revient à l'utilisateur.

## 2.5 Dangers lors d'une utilisation appropriée

### 2.5.1 Dommages physiques ou matériels



#### **AVERTISSEMENT ! Risque d'électrocution pour cause d'appareil ou de câble secteur endommagé.**

- ▶ N'enclenchez l'appareil que si l'appareil et le câble secteur sont intacts.
- ▶ Mettez uniquement en service les appareils qui ont été installés dans les règles de l'art ou ont fait l'objet d'une maintenance.
- ▶ En cas de danger, mettez l'appareil hors tension. Débranchez la fiche secteur de l'appareil ou de la prise de courant avec terre. Utilisez le dispositif de sectionnement prévu (par ex. interrupteur d'arrêt d'urgence au sein du laboratoire).



#### **AVERTISSEMENT ! L'intérieur de l'appareil est sujet à des tensions dangereuses.**

Si vous touchez des pièces sous haute tension, vous risquez une électrocution. L'électrocution entraîne des lésions cardiaques et paralyse la respiration.

- ▶ Assurez-vous que le boîtier est fermé et n'est pas endommagé.
- ▶ Ne retirez pas le boîtier.
- ▶ Veillez à ce qu'aucun liquide ne pénètre dans l'appareil.

L'appareil ne doit être ouvert que par le personnel de maintenance autorisé.



#### **AVERTISSEMENT ! Danger pour cause de tension d'alimentation inappropriée.**

- ▶ Branchez l'appareil uniquement à des sources de courant conformes aux exigences électriques de la plaque signalétique.
- ▶ N'utilisez que des prises de courant avec conducteur de protection.
- ▶ Utilisez uniquement le câble secteur fourni.

**AVERTISSEMENT ! Risque pour la santé lié à la présence de liquides infectieux et de germes pathogènes.**

- ▶ Lors de l'utilisation de liquides infectieux et de germes pathogènes, observez les directives nationales, le niveau de sécurité biologique de votre laboratoire ainsi que les fiches de données de sécurité et les modes d'emploi des fabricants.
- ▶ Portez des équipements de protection individuelle.
- ▶ Consultez les réglementations sur la manipulation des germes ou des substances biologiques du groupe à risque II ou plus, indiquées dans le « Laboratory Biosafety Manual » (source : World Health Organisation, Laboratory Biosafety Manual, dans la version en vigueur).

**AVERTISSEMENT ! Risque de blessures lors de l'ouverture ou de la fermeture du couvercle de la centrifugeuse.**

Il y a un risque de se pincer les doigts lors de l'ouverture ou de la fermeture du couvercle de la centrifugeuse.

- ▶ Lors de l'ouverture et de la fermeture du couvercle de la centrifugeuse, ne mettez pas les doigts entre le couvercle de la centrifugeuse et l'appareil.
- ▶ Ne mettez pas les doigts dans le mécanisme de verrouillage du couvercle de la centrifugeuse.
- ▶ Pour empêcher le couvercle de la centrifugeuse de se refermer, ouvrez complètement le couvercle de la centrifugeuse.

**AVERTISSEMENT ! Risque de blessures suite à des dommages chimiques ou mécaniques des accessoires.**

Même des rayures ou fissures légères peuvent entraîner de graves dommages matériels internes.

- ▶ Protégez toutes les pièces des accessoires des dommages mécaniques.
- ▶ Avant chaque utilisation, vérifiez que les accessoires ne sont pas endommagés. Remplacez tout accessoire endommagé.
- ▶ N'utilisez pas d'accessoires dont la durée maximale d'utilisation est dépassée.

**ATTENTION ! Défaut de sécurité en raison d'accessoires et de pièces de rechange erronés.**

Les accessoires et pièces de rechange non recommandés par Eppendorf ont un effet négatif sur la sécurité, la fonction et la fidélité de l'appareil. Eppendorf décline toute responsabilité pour les dommages causés par des accessoires ou pièces de rechange non recommandés ou par une utilisation incorrecte.

- ▶ N'utilisez que des accessoires et des pièces de rechange recommandés par Eppendorf.

**AVIS ! Dommages de l'appareil causés par des liquides agressifs déversés.**

1. Éteignez l'appareil.
2. Débranchez l'appareil de la source d'alimentation électrique.
3. Procédez à un nettoyage soigneux de l'appareil et des accessoires selon les instructions de nettoyage et de désinfection indiquées dans le manuel d'utilisation.
4. Si vous désirez utiliser une autre méthode de nettoyage et de désinfection, veuillez-vous assurer auprès d'Eppendorf AG que la méthode ne constitue aucun risque pour l'appareil.

**AVIS ! Dommages aux composants électroniques dus à la condensation.**

Du condensat peut se former dans l'appareil quand ce dernier a été transporté d'un environnement frais à un environnement plus chaud.

- ▶ Après avoir déposé l'appareil, attendez au moins 4 h. Branchez l'appareil au secteur seulement après.

## 2.5.2 Manipulation incorrecte de la centrifugeuse

**AVIS ! Dommages dus à un heurt ou à un mouvement de l'appareil en marche.**

Un rotor qui frappe contre la paroi de la cuve de la centrifugeuse risque de causer des dommages importants sur l'appareil et le rotor.

- ▶ Ne déplacez pas et ne heurtez pas l'appareil pendant son fonctionnement.

## 2.5.3 Manipulation incorrecte des rotors

**AVERTISSEMENT ! Risque de blessures dû à des rotors et des couvercles de rotor fixés incorrectement.**

- ▶ Ne centrifugez qu'avec un rotor et un couvercle de rotor bien fixés.
- ▶ Le rotor ou son couvercle ne sont éventuellement pas bien fixés si des bruits inhabituels surviennent au démarrage de la centrifugeuse. Arrêtez immédiatement la centrifugation.

**ATTENTION ! Risque de blessures en cas de chargement asymétrique du rotor.**

- ▶ Chargez les rotors de manière symétrique avec des tubes identiques.
- ▶ Ne chargez les adaptateurs qu'avec les tubes adéquats.
- ▶ Utilisez toujours des tubes de même type (poids, matériau/densité et volume).
- ▶ Vérifiez que le chargement est symétrique en effectuant un tarage des adaptateurs et des tubes utilisés à l'aide d'une balance.

**ATTENTION ! Risque de blessures dû à une surcharge du rotor.**

La centrifugeuse est conçue pour la centrifugation de substances centrifugées dont la densité max. est de 1,2 g/mL à vitesse de rotation max., à volume de remplissage max. ou à chargement max.

- ▶ Ne dépassez pas le chargement maximal du rotor.

**AVIS ! Endommagement des rotors par des substances chimiques agressives.**

Les rotors sont des composants de haute qualité qui résistent à des contraintes extrêmes. Cette stabilité peut être compromise par des substances chimiques agressives.

- ▶ Évitez d'utiliser des produits chimiques agressifs, parmi lesquels entre autres les alcalins forts et faibles, les acides forts, les solutions contenant des ions de mercure, cuivre et autres métaux lourds, les hydrocarbures halogénés, les solutions salines concentrées et le phénol.
- ▶ En cas de contamination par des substances chimiques agressives, nettoyez immédiatement le rotor et en particulier les alésages du rotor avec un nettoyant neutre.
- ▶ Pour les rotors à revêtement PTFE, des différences de couleur peuvent apparaître en raison du processus de fabrication. Cela n'a aucune influence sur la durabilité ou la résistance aux produits chimiques.

#### 2.5.4 Contrainte extrême des tubes de centrifugation

**ATTENTION ! Risque de blessures dû à des tubes surchargés.**

- ▶ Tenez compte des valeurs limite spécifiées par le fabricant quant à la charge admissible des tubes.
- ▶ N'utilisez que des tubes autorisés par le fabricant pour les nombres de  $g$  (rcf) souhaités.

**AVIS ! Risque dû à des tubes endommagés.**

Les tubes endommagés ne doivent pas être utilisés. Cela peut entraîner des dommages supplémentaires sur l'appareil et ses accessoires, ainsi que la perte d'échantillon.

- ▶ Effectuez un contrôle visuel de tous les tubes pour détecter tout dommage avant l'utilisation.

**AVIS ! Risque causé par un couvercle de tube ouvert.**

Les couvercles de tubes ouverts pendant la centrifugation peuvent se casser et endommager le rotor ainsi que la centrifugeuse.

- ▶ Fermez soigneusement tous les couvercles des tubes avant de procéder à la centrifugation.

**AVIS ! Risque d'endommagement des tubes en plastique par des solvants organiques.**

L'utilisation de solvants organiques (tels que phénol, chloroforme) réduit la résistance des tubes en plastique, si bien que ces derniers peuvent être endommagés.



- ▶ Tenez compte des indications du fabricant sur la stabilité chimique des tubes.

**AVIS ! Les microtubes chauffent.**

Dans les centrifugeuses non réfrigérées, la température de la cuve de la centrifugeuse, du rotor et de l'échantillon peut monter à plus de 40 °C selon le temps de fonctionnement, le nombre de  $g$  (rcf) / vitesse de rotation et la température ambiante.

- ▶ Observez la baisse de résistance à la centrifugation des microtubes qui en résulte.
- ▶ Tenez compte de la résistance aux chocs thermiques des échantillons.

## 2.6 Consignes de sécurité sur l'appareil et les accessoires

Représentation	Signification	Emplacement
	<b>AVIS</b>  ▶ Respectez les consignes de sécurité dans le manuel d'utilisation.	Côté droit de l'appareil
	▶ respecter le manuel d'utilisation.	Côté droit de l'appareil
	Avertissement contre les risques biologiques lors du maniement de liquides infectieux ou de germes pathogènes.	Rotors angulaires anti-aérosols : Couvercle de rotor

### 3 Désignation

#### 3.1 Aperçu des produits

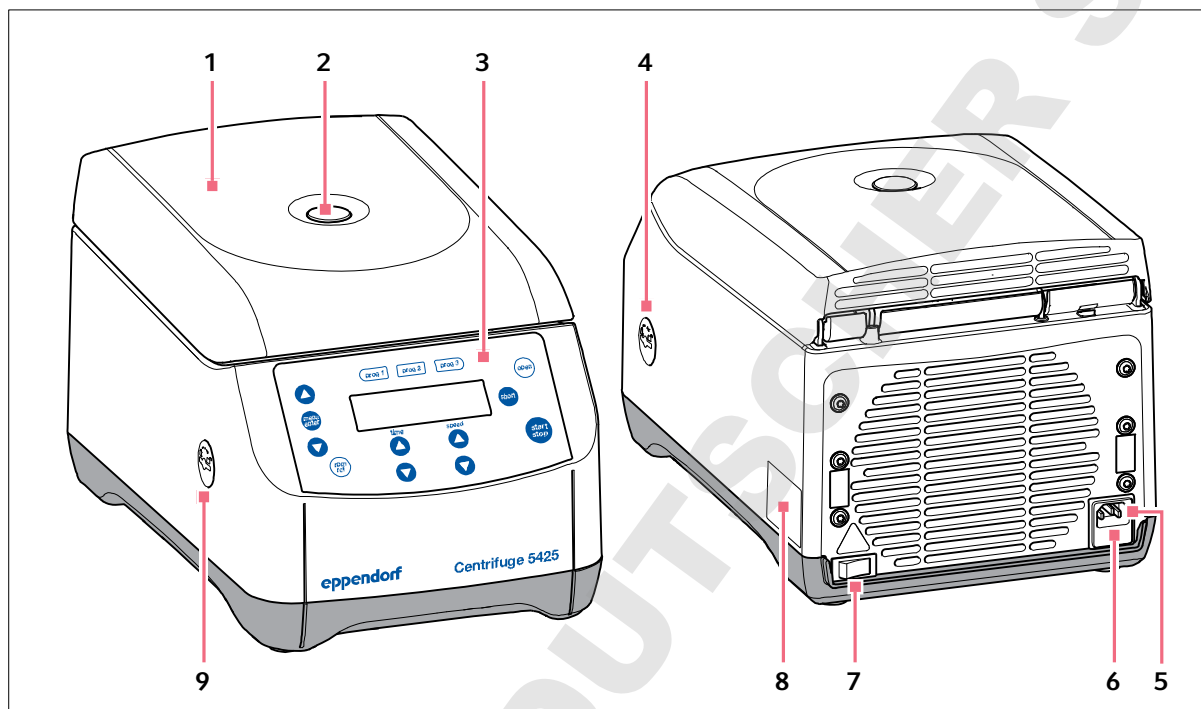

Fig. 3-1: Centrifuge 5425: Vue de dessus et vue latérale

- |   |  |
|---|--|
| <b>1 Couvercle de la centrifugeuse</b>  | <b>6 Porte-fusible</b>   |
| <b>2 Fenêtre de contrôle</b><br>Contrôle visuel de l'arrêt du rotor ou contrôle de la vitesse de rotation à l'aide d'un stroboscope | <b>7 Interrupteur général</b><br>Commutateur de mise en marche et d'arrêt de la centrifugeuse. |
| <b>3 Panneau de commande</b><br>Affichage et touches de commande de la centrifugeuse  | <b>8 Plaque signalétique</b>   |
| <b>4 Interface pour les mises à jour du logiciel</b><br>Uniquement pour le service après-vente autorisé                             | <b>9 Déverrouillage d'urgence</b>  |
| <b>5 Prise de branchement au secteur</b><br>Connexion pour le câble secteur fourni.   |  |

### 3.2 Pièces incluses dans la livraison

1	Centrifuge 5425
1	Clé de rotor
1	Câble secteur
1	Directions
1	Kit de fusibles



- ▶ Vérifiez que le produit a été livré dans la totalité.
- ▶ Vérifiez qu'aucune des pièces n'a subi de dommages pendant le transport.
- ▶ Pour transporter et stocker l'appareil en toute sécurité, conservez le carton de transport et le matériau d'emballage.

### 3.3 Caractéristiques du produit

La Centrifuge 5425 polyvalente a une capacité de maximum  $10 \times 5$  mL et atteint max.  $21300 \times g$  et/ou 15060 rpm.

En effet, vous avez le choix entre 6 différents rotors pour centrifuger les récipients suivants dans le cadre de vos applications :

- Tubes de réaction (0,2 mL à 5,0 mL)
- Barrette PCR
- Microtainer
- Colonnes de purification
- Tubes Cryo

La centrifugeuse dispose de 3 touches programme pour sélectionner directement les réglages personnalisés ainsi que 10 différentes rampes d'accélération et de freinage.



### 3.4 Plaque signalétique

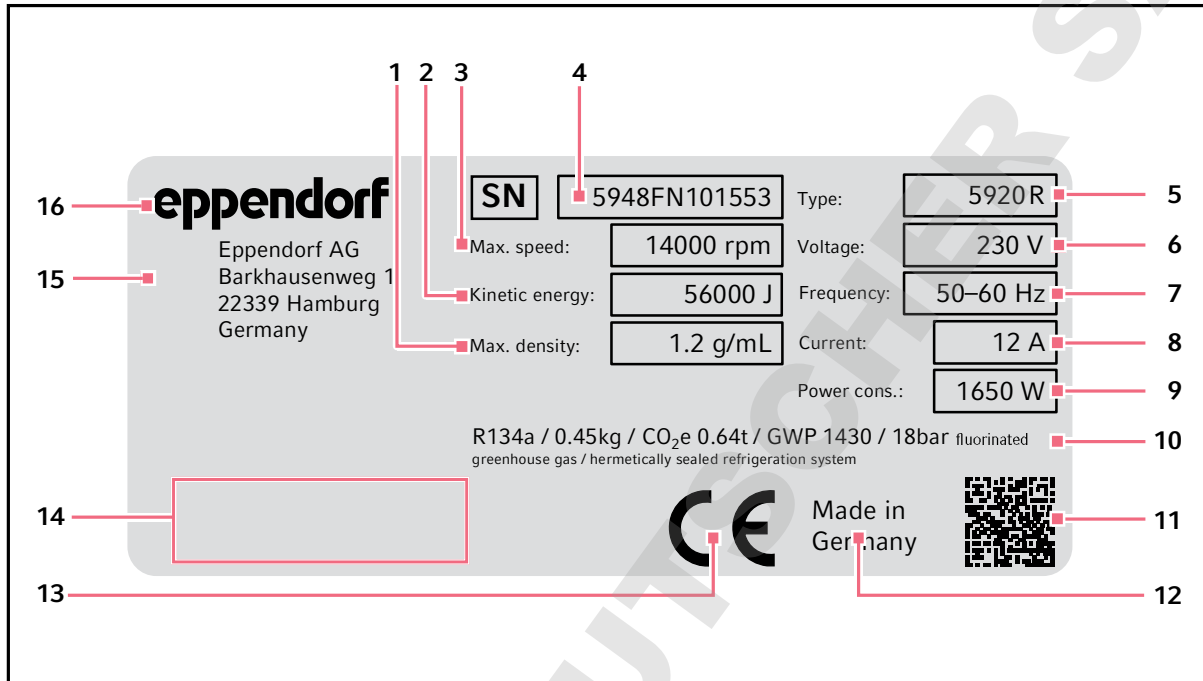







Fig. 3-2: Marquage Eppendorf AG (exemple)

- |  |  |
|--|--|
| 1 Densité maximale de la substance centrifugée | 9 Puissance nominale maximale  |
| 2 Énergie cinétique maximale                   | 10 Données sur le réfrigérant (uniquement pour les centrifugeuses réfrigérées) |
| 3 Vitesse de rotation maximale                 | 11 Code datamatrix pour le numéro de série                                     |
| 4 Numéro de série                              | 12 Indication de provenance  |
| 5 Nom du produit                               | 13 Marquage CE   |
| 6 Tension assignée                             | 14 Marques de contrôle et symboles (fonction de l'appareil)                    |
| 7 Fréquence assignée                           | 15 Adresse du fabricant  |
| 8 Tension nominale maximale                    | 16 Fabricant   |

Tab. 3-1: Marques de contrôle et symboles (fonction de l'appareil)

Symbole/marque de contrôle	Signification
	Numéro de série
	Fabricant
	Dispositif de diagnostic in vitro (directive 98/79/CE), Communauté Européenne
	Symbole directive EU 2012/19/EU sur les déchets d'appareils électroniques et électriques (WEEE), Communauté Européenne
	Marque de contrôle UL-Listing : déclaration de conformité, États-Unis
	Marque de contrôle compatibilité électromagnétique de la <i>Federal Communications Commission</i> , États-Unis
	Marque de conformité pour le respect des valeurs limites « China-RoHS » selon la norme SJ/T 11364 <i>Marking for the restriction of the use of hazardous substances in electrical and electronic products</i> , République populaire de Chine

## 4 Installation

### 4.1 Sélectionner un emplacement



#### **AVERTISSEMENT ! Danger pour cause de tension d'alimentation inappropriée.**

- ▶ Branchez l'appareil uniquement à des sources de courant conformes aux exigences électriques de la plaque signalétique.
- ▶ N'utilisez que des prises de courant avec conducteur de protection.
- ▶ Utilisez uniquement le câble secteur fourni.



#### **AVIS ! En cas de défaut, risque de dommages aux objets situés à proximité immédiate de l'appareil.**

- ▶ Selon les recommandations de la norme EN 61010-2-020, laissez un espace de sécurité de **30 cm** autour de l'appareil pendant le fonctionnement.
- ▶ Retirez tous les matériaux et objets se trouvant dans cette zone.



#### **AVIS ! Dommages par surchauffe.**

- ▶ Ne placez pas l'appareil à proximité de sources de chaleur (par ex. chauffage, étuve).
- ▶ N'exposez pas l'appareil à un rayonnement solaire direct.
- ▶ Assurez-vous que l'air circule correctement. N'encombrez pas l'espace autour des grilles d'aération à une distance minimale de 30 cm (11,8 po).



#### **AVIS ! Parasites.**

Pour les appareils avec une émission de bruit de classe A conformément à l'EN 61326-1/EN 55011 : Cet appareil a été développé et contrôlé selon la CISPR 11 classe A. L'appareil peut provoquer des interférences radioélectriques et n'est pas prévu pour être utilisé dans des zones d'habitation. L'appareil ne peut pas garantir une protection adéquate des réceptions radio dans les zones d'habitation et dans les environnements domestiques.

- ▶ Vous devrez éventuellement prendre des mesures afin d'éliminer les interférences.



Branchement sur le secteur pour les centrifugeuses : le fonctionnement de la centrifugeuse est admissible uniquement sur une installation de bâtiment qui correspond aux directives et normes nationales correspondantes. Il convient en particulier de garantir que les câbles et les modules en amont de la protection par fusibles interne à l'appareil ne soient pas soumis à une charge inutile. Cela peut être assuré par des disjoncteurs supplémentaires ou d'autres éléments de fusible adaptés dans l'installation de bâtiment.



Pendant le fonctionnement de l'appareil, il faut que l'interrupteur général et le sectionneur du secteur soient accessibles (par ex. disjoncteur différentiel).

Sélectionnez l'emplacement de l'appareil selon les critères suivants :

- Branchement sur le secteur selon la plaque signalétique
- Distance minimale avec les autres appareils et les murs : 30 cm (11,8 po)
- Table sans résonance à surface de travail horizontale plane
- L'emplacement est bien ventilé.
- L'emplacement est protégé du rayonnement solaire direct.

## 4.2 Préparer l'installation

Le poids de la centrifugeuse s'élève à 15,6 kg (34,39 livres).

### Déballage de la centrifugeuse

1. Ouvrez le carton d'emballage.
2. Retirez les accessoires.
3. Sortez la centrifugeuse du carton.
4. Posez la centrifugeuse sur une paillasse appropriée.
5. Retirez l'enveloppe de plastique.
6. Tourner l'écrou de rotor avec la clé de rotor fournie **dans le sens contraire des aiguilles d'une montre**.
7. Sortir le rotor verticalement par le haut.
8. Retirez la sécurité de transport.

## 4.3 Installation de l'appareil

Prérequis

Posez l'appareil sur une paillasse appropriée.



### **AVERTISSEMENT ! Danger pour cause de tension d'alimentation inappropriée.**

- ▶ Branchez l'appareil uniquement à des sources de courant conformes aux exigences électriques de la plaque signalétique.
- ▶ N'utilisez que des prises de courant avec conducteur de protection.
- ▶ Utilisez uniquement le câble secteur fourni.



### **AVIS ! Dommages aux composants électroniques dus à la condensation.**

Du condensat peut se former dans l'appareil quand ce dernier a été transporté d'un environnement frais à un environnement plus chaud.

- ▶ Après avoir déposé l'appareil, attendez au moins 4 h. Branchez l'appareil au secteur seulement après.

1. Laissez se réchauffer l'appareil à la température ambiante.
2. Branchez la centrifugeuse à l'alimentation et mettez-la en marche à l'aide de l'interrupteur secteur.
  - La touche **open** est allumée.
  - L'écran est actif.
  - Le couvercle s'ouvre.

## 5 Utilisation

### 5.1 Commandes

Le Centrifuge 5425 existe en deux versions : avec un clavier souple à membrane (touches fléchées) ou avec des boutons rotatifs. Ce manuel d'utilisation décrit l'utilisation de la centrifugeuse avec le clavier souple à membrane. L'utilisation de la centrifugeuse avec des boutons rotatifs est analogue.

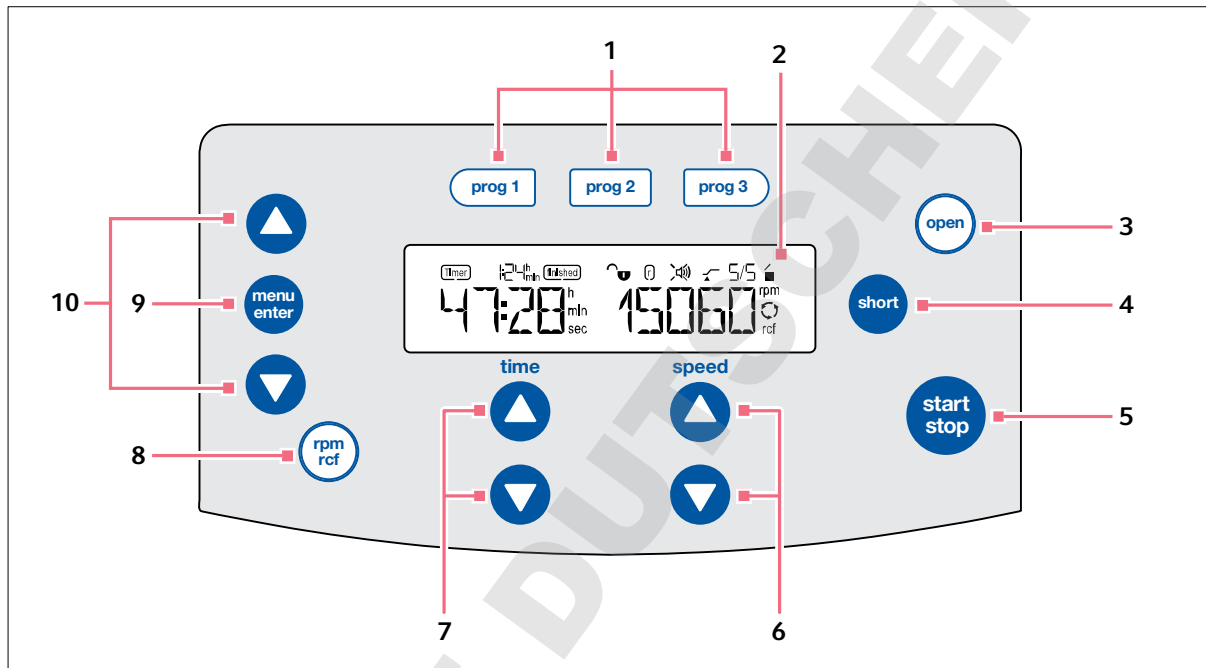

Fig. 5-1: Commandes Centrifuge 5425

- |   |   |
|---|---|
| <p><b>1 Touches programme</b><br/>Appuyer sur la touche programme. Charger le programme<br/>Maintenir la touche programme appuyée pendant 2 s : enregistrement des paramètres actuels</p> | <p><b>6 Touches fléchées speed</b><br/>Réglage de la vitesse de centrifugation<br/>Maintenir la touche fléchée appuyée : réglage rapide</p> |
| <p><b>2 Écran</b></p>   | <p><b>7 Touches fléchées time</b><br/>Réglage de la durée de la centrifugation<br/>Maintenir la touche fléchée appuyée : réglage rapide</p> |
| <p><b>3 Touche open</b><br/>Déverrouiller le couvercle</p>  | <p><b>8 Touche rpm/rcf</b><br/>Changer l'affichage de la vitesse de centrifugation (rpm ou rcf)</p>   |
| <p><b>4 Touche short</b><br/>Centrifugation de courte durée</p>   | <p><b>9 Touche menu/enter</b><br/>Ouvrir le menu<br/>Confirmer la sélection</p>   |
| <p><b>5 Touche start/stop</b><br/>Démarrer et arrêter le centrifugation</p>   | <p><b>10 Touches fléchées du menu</b><br/>Navigation dans le menu</p>   |

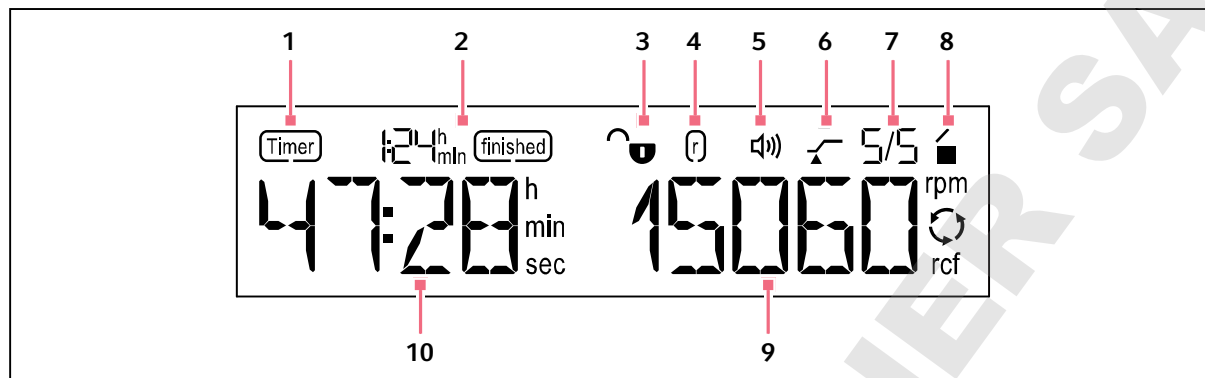

Fig. 5-2: Écran Centrifuge 5425

**1 Fonction **

Minuterie réglée : Démarrage temporisé du cycle de centrifugation

**2 Fonction **

Intervalle de temps depuis la fin du cycle de centrifugation

**3 Verrouillage de programme**

 Verrouillage de programme activé : Le programme ne peut pas être remplacé.

 Verrouillage de programme non activé : Les paramètres du programme peuvent être modifiés et remplacés.

**4 Rayon**

Ce symbole apparaît lorsque le paramètre par défaut pour le rayon du rotor a été modifié.

**5 Haut-parleur**

 Haut-parleur allumé.

 Haut-parleur éteint.

**6 Fonction At set rpm**

 : la minuterie est activée à 95 % du nombre de  $g$  (rcf) ou de la vitesse de rotation (rpm) prédéfini(e).

 : la minuterie démarre immédiatement.

**7 Rampes**

Rampe d'accélération et rampe de freinage, niveau 0 à 9

**8 Statut de la centrifugeuse**

 Couvercle de la centrifugeuse déverrouillé.

 Couvercle de la centrifugeuse verrouillé.

 (clignote) : centrifugation en cours.









**9 Nombre de  $g$  (rcf) ou vitesse de rotation (rpm)**

Valeur réelle

**10 Durée de la centrifugation**

## 5.2 Menu

### 5.2.1 Navigation dans le menu





1.		Afin d'ouvrir le menu, appuyez sur la touche <b>menu/enter</b> .
2.	  	Sélectionnez le point de menu avec les touches fléchées.
3.		Afin de confirmer la sélection, appuyez sur la touche <b>menu/enter</b> .
4.	  	Modifier les réglages avec les touches fléchées du menu.
5.		Afin de confirmer le réglage modifié, appuyez sur la touche <b>menu/enter</b> .

► Afin de quitter un niveau de menu, sélectionner *BACK* et confirmer avec la touche **menu/enter**.





Avec un couvercle ouvert, le menu peut aussi être quitté avec la touche **start/stop**.

## 5.2.2 Structure de menu

Éléments du menu	Description	Symbole affiché
Élément du menu <i>ROTOR</i>	<p><b>Réglage du rayon pour le récipient et l'adaptateur</b></p> <ul style="list-style-type: none"> <li>• Sélection du rotor               <ul style="list-style-type: none"> <li>– FA-24x2</li> <li>– FA-18x2</li> <li>– FA-10x5</li> <li>– F-32x0.2-PCR</li> <li>– S-96x0.2</li> </ul> </li> <li>• Sélection du volume du récipient               <ul style="list-style-type: none"> <li>– 0_2ML</li> <li>– 0_4ML</li> <li>– 0_5ML</li> <li>– 0_6ML</li> <li>– 2_0ML</li> <li>– 5_0ML</li> <li>– HPLC</li> <li>– CRYO</li> </ul> </li> </ul>	
Élément du menu <i>RAMPS</i>	<p><b>Rampe d'accélération/de freinage</b></p> <ul style="list-style-type: none"> <li>• Niveau <i>ACC 9/BRK 9</i> : temps d'accélération/de freinage minimum (réglage à la livraison)</li> <li>• Niveau <i>ACC 0/BRK 0</i> : temps d'accélération/de freinage maximum</li> </ul> <ol style="list-style-type: none"> <li>1. Sélectionnez la rampe d'accélération <i>ACCEL</i> ou la rampe de freinage <i>BRAKE</i></li> <li>2. Sélection du niveau</li> </ol>	9/9
Élément du menu <i>ATSET</i>	<p><b>Réglage du début de la minuterie</b></p> <ul style="list-style-type: none"> <li>• <i>OFF</i>: La minuterie démarre immédiatement (état à la livraison).</li> <li>• <i>ON</i>: La minuterie est activée dès que 95 % de la vitesse sont atteints :</li> </ul>	
Élément du menu <i>SHORT</i>	<p><b>Régler la vitesse de la centrifugation de courte durée.</b></p> <ul style="list-style-type: none"> <li>• <i>MAX</i>: centrifugation de courte durée à la vitesse maximum du rotor utilisé.</li> <li>• <i>SET</i>: centrifugation de courte durée avec vitesse sélectionnée</li> </ul>	
Élément du menu <i>TIMER</i>	<p><b>réglage de la temporisation du démarrage du cycle de centrifugation</b></p> <ul style="list-style-type: none"> <li>• <i>ON</i>: réglage de l'intervalle de temps jusqu'au démarrage du cycle de centrifugation</li> <li>• <i>OFF</i>: le cycle de centrifugation commence immédiatement</li> </ul>	
Élément du menu <i>ALARM</i>	<p><b>activation / désactivation de l'alarme</b></p> <ul style="list-style-type: none"> <li>• <i>VOL 1 – VOL 5</i>: réglage du volume du signal sonore à la fin du cycle de centrifugation</li> <li>• <i>OFF</i>: aucun signal sonore à la fin du cycle de centrifugation</li> </ul>	



Éléments du menu	Description	Symbole affiché
Élément du menu <i>LOCK</i>	Activation / désactivation de la protection en écriture pour le programme  1. Sélectionner <i>SET PROG</i> 2. Sélection du programme avec la touche programme <b>prog 1, prog 2</b> ou <b>prog 3</b>	 
Élément du menu <i>SLEEP</i>	<b>activation / désactivation du mode Sleep</b> • <i>ON</i> • <i>OFF</i>	
Élément du menu <i>LID</i>	<b>Activation / désactivation de l'ouverture automatique du couvercle de la centrifugeuse</b> • <i>AUTO</i> • <i>OFF</i>	

### 5.3 Mise en marche de la centrifugeuse

- ▶ Mettre la centrifugeuse avec l'interrupteur général.
  - Le réglage des paramètres du dernier cycle est affiché.
  - Le couvercle s'ouvre.

### 5.4 Remplacement du rotor



#### **AVIS ! Dommages matériels causés par l'insertion incorrecte du rotor.**

Si le rotor est inséré de manière incontrôlée dans les guides de l'arbre du moteur, l'arbre du moteur ou le support risquent d'être endommagés en cas de chute du rotor.

- ▶ Tenir le rotor des deux mains.
- ▶ Placer le rotor sur l'arbre du moteur en le guidant avec les mains.

#### 5.4.1 Mise en place du rotor

1. Poser le rotor par le haut et à l'horizontale sur l'arbre du moteur.
2. Insérer la clé de rotor fournie dans l'écrou de rotor.
3. Tourner la clé de rotor **dans le sens des aiguilles d'une montre** jusqu'à ce que l'écrou de rotor soit bien serré.

#### 5.4.2 Retrait du rotor

1. Tourner l'écrou de rotor avec la clé de rotor fournie **dans le sens contraire des aiguilles d'une montre**.
2. Sortir le rotor verticalement par le haut.

### 5.4.3 Déclenchement de la détection du rotor



#### ATTENTION ! Risque de blessures suite à la rotation manuelle du rotor.

- ▶ Lorsque vous tournez un rotor libre, veillez à ne pas vous coincer les doigts ou à ne pas rester accroché aux nacelles en cours d'agitation.

La centrifugeuse détecte si le rotor qui vient d'être inséré est un rotor angulaire ou un rotor libre.

- ▶ Pour déclencher manuellement la détection du rotor, tournez le rotor à la main **dans le sens antihoraire**.
  - Un haut nombre de  $g$  (rcf) ou une vitesse (rpm) est limité à la valeur maximum du rotor.
  - La vitesse maximale du rotor s'affiche brièvement.
  - L'élément du menu *ROTOR* s'affiche.
- ▶ Sélectionnez le nom du rotor utilisé avec les touches fléchées et confirmez avec la touche **menu/enter**.
- ▶ Afin de régler le rayon par rapport aux récipients et adaptateurs utilisés, sélectionner un volume de récipient et confirmez avec la touche **menu/enter**.



#### Déclenchement de la détection du rotor par centrifugation de courte durée

- ▶ Maintenez la touche **short** enfoncée.  
La vitesse maximale du rotor s'affiche brièvement.

Si vous démarrez un cycle de centrifugation directement après un changement de rotor, la centrifugeuse n'aura pas encore identifié le nouveau rotor.



- ▶ Contrôlez après chaque changement de rotor que le nouveau rotor peut être détecté par l'appareil.
- ▶ Contrôlez le nombre de  $g$  (rcf) ou la vitesse (rpm) réglé et adaptez-les en cas de besoin.

## 5.5 Préparation à la centrifugation

### 5.5.1 Rotor chargé



**ATTENTION ! Risque de blessures en cas de chargement asymétrique du rotor.**

- ▶ Chargez les rotors de manière symétrique avec des tubes identiques.
- ▶ Ne chargez les adaptateurs qu'avec les tubes adéquats.
- ▶ Utilisez toujours des tubes de même type (poids, matériau/densité et volume).
- ▶ Vérifiez que le chargement est symétrique en effectuant un tarage des adaptateurs et des tubes utilisés à l'aide d'une balance.

1. Contrôler la charge maximale (adaptateur, tube/plaque et échantillon) pour chaque alésage du rotor.
2. Ne charger le rotor et l'adaptateur qu'avec les tubes/plaques prévus à cet effet.
3. Pour obtenir un chargement symétrique, poser les tubes/plaques par paire dans les alésages opposés. Les tubes ou plaques posés les uns contre les autres doivent être du même type et avoir la même quantité de remplissage.

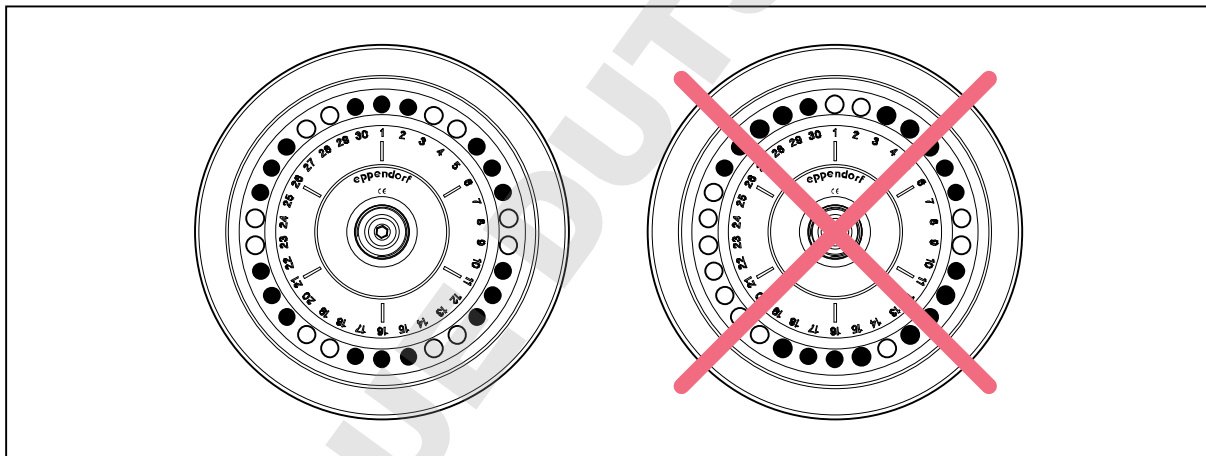

Fig. 5-3: Chargement symétrique d'un rotor angulaire

Afin de limiter les différences de poids entre les tubes remplis d'échantillons, il est conseillé de tarer avec une balance. Cela permet de protéger l'entraînement et de réduire le bruit de fonctionnement.

### 5.5.2 Fermeture du couvercle de rotor



#### Utiliser le couvercle de rotor adéquat

- Les rotors angulaires ne doivent être utilisés qu'avec le couvercle de rotor adapté. Le nom indiqué sur le rotor et le nom indiqué sur le couvercle doivent être identiques.

1. Placez le couvercle de rotor à la verticale sur le rotor.
2. Pour verrouiller le rotor, tournez la vis de couvercle de rotor dans le sens horaire.



Avec les rotors FA-24x2, FA-10x5 et FA-18x2-KIT, vous pouvez également centrifuger sans couvercle de rotor.

- Les couvercles des tubes doivent être fermés.
- Les rotors ne sont pas anti-aérosols sans couvercle de rotor.
- La centrifugation est légèrement plus bruyante.
- Les colonnes de purification doivent toujours être centrifugées avec le couvercle de rotor.



#### Colonnes de purification

Lors de la centrifugation des colonnes de purification dans le rotor FA-18x2-KIT, les couvercles de tube peuvent rester ouverts si ceci est autorisé par les fabricants des kits. Pour assurer une bonne centrifugation, il faut appuyer les couvercles ouverts des tubes contre le bord du rotor. Les couvercles des tubes ne doivent pas dépasser du bord du rotor.

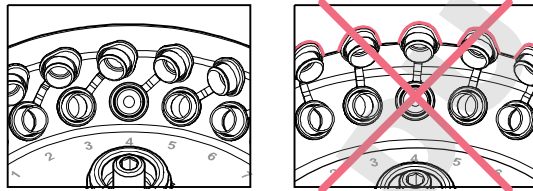

- ▶ Les colonnes de purification doivent toujours être centrifugées avec le couvercle de rotor.

### 5.5.3 Fermeture du couvercle de rotor QuickLock

Les rotors QuickLock présentent une fermeture rapide et sont anti-aérosols.



#### Marquage des rotors anti-aérosols

Pour la centrifugation anti-aérosols, un rotor anti-aérosols avec un couvercle anti-aérosols adapté doivent être utilisés.

Rotor angulaire anti-aérosols

- La désignation commencer par **FA**
- **Bague rouge**

Couvercle de rotor anti-aérosols

- Inscription **aerosol-tight**
- **Vis du couvercle rouge**

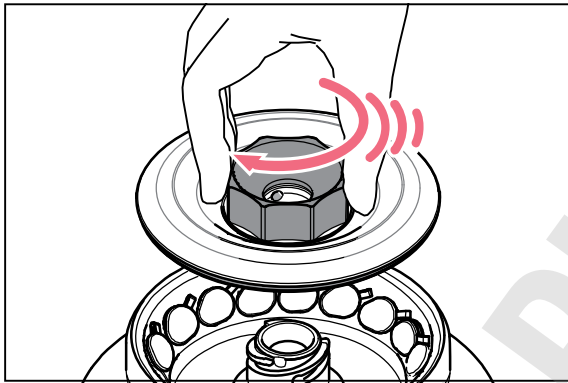

1. Contrôler que la bague d'étanchéité extérieure est correctement insérée dans la rainure.
2. Placer le couvercle de rotor à la verticale sur le rotor.
3. Pour verrouiller le rotor, tourner la vis rouge sur le couvercle de rotor dans le sens horaire jusqu'en butée (un clic sonore se fait entendre).



Le rotor n'est bien fixé qu'après avoir entendu le clic !

## 5.6 Centrifugation

### Prérequis

- La centrifugeuse est en marche.
- Le rotor est posé et fixé correctement.
- Le rotor est correctement chargé.
- Le couvercle du rotor est monté correctement.
- Les nacelles peuvent osciller librement.
- Le couvercle de la centrifugeuse est fermé.



**AVERTISSEMENT ! Risque de blessures dû à des rotors et des couvercles de rotor fixés incorrectement.**

- ▶ Ne centrifugez qu'avec un rotor et un couvercle de rotor bien fixés.
- ▶ Le rotor ou son couvercle ne sont éventuellement pas bien fixés si des bruits inhabituels surviennent au démarrage de la centrifugeuse. Arrêtez immédiatement la centrifugation.

### 5.6.1 Centrifugation avec réglage de la durée

#### Réglage des paramètres de centrifugation

1. Avec les touches fléchées **time**, régler la durée de la centrifugation.
2. Avec les touches fléchées **speed**, régler la vitesse de rotation (rpm) ou le nombre de  $g$  (rcf).

Lors du réglage de la vitesse à l'aide du nombre de  $g$  (rcf) : régler le rotor et le volume en fonction de la combinaison rotor-récipient utilisée (voir *Ajustage du rayon : réglage du rotor et du volume du récipient à la page 32*).

#### Démarrage du cycle de centrifugation

3. Pour lancer le cycle de centrifugation, appuyer sur la touche **start/stop**.

#### Affichage pendant la centrifugation

- Sur l'écran,  clignote tant que le rotor fonctionne.
- Temps restant en minutes. La dernière minute est comptée en secondes.
- Nombre de  $g$  (rcf) ou vitesse de rotation (rpm) actuel(le).



Pendant le fonctionnement, vous pouvez modifier les paramètres suivants :

- Durée de la centrifugation
- Vitesse : pendant le cycle, vous pouvez utiliser la touche **rpm/rcf** pour commuter entre l'affichage du nombre de  $g$  et la vitesse de rotation.
- Rampe d'accélération/rampe de freinage

## 5.6.2 Fin de la centrifugation

- ▶ Pour arrêter la centrifugation, appuyer sur la touche **start/stop**.
- Une fois le temps défini écoulé, la centrifugeuse s'arrête automatiquement.
- Pendant le processus de freinage, le temps de fonctionnement écoulé clignote à l'écran.
- Lorsque le haut-parleur est activé, un signal retentit à l'arrêt du rotor.
-  Minuterie après l'arrêt du rotor : la durée écoulée à partir de l'arrêt du rotor s'affiche à l'écran jusqu'à 9:59 h. Cet affichage est complété par ∞.
- Réglage *LID > AUTO* – le couvercle de la centrifugeuse s'ouvre automatiquement.
- Paramètre *LID > OFF* – l'ouverture automatique du couvercle de la centrifugeuse est désactivée :
  - La LED de la touche **open** clignote.
  - Le couvercle de la centrifugeuse reste fermé.Pour ouvrir le couvercle, appuyer sur la touche **open**.

## 5.6.3 Centrifugation avec fonctionnement continu

### Réglage du fonctionnement continu

1. Pour effectuer une centrifugation sans durée définie, utiliser les touches fléchées **time** et sélectionner le paramètre ∞ (▼ avant 10 s ou ▲ après 9:59 h).
2. Avec les touches fléchées **speed**, régler la vitesse de rotation (rpm) ou le nombre de *g* (rcf).  
Lors du réglage de la vitesse à l'aide du nombre de *g* (rcf) : régler le rotor et le volume du récipient (voir p. 32).
3. Pour lancer le cycle de centrifugation, appuyer sur la touche **start/stop**.
  - Sur l'écran,  clignote tant que le rotor fonctionne.
  - Le temps de fonctionnement est compté dans l'ordre croissant.
  - Nombre de *g* (rcf) ou vitesse de rotation actuel(le).

## 5.6.4 Centrifugation de courte durée

Durant la centrifugation de courte durée, toutes les autres touches sauf la touche **start/stop** sont sans fonction.

Réglage dans l'élément du menu *SHORT* :

- *MAX* : centrifugation de courte durée à la vitesse max. du rotor utilisé.
- *SET* : centrifugation de courte durée à une vitesse au choix.

- ▶ Pour lancer une centrifugation de courte durée, appuyer sur la touche **short** ou la maintenir appuyée.

Fonctions de la touche **short** :

- Maintenir la touche **short** appuyée : la centrifugeuse fonctionne tant que la touche **short** est appuyée.
- Appuyer brièvement sur la touche **short** : la centrifugeuse fonctionne jusqu'à la vitesse réglée (*MAX* ou *SET*) termine la centrifugation de courte durée peu après.

### 5.6.5 Ajustage du rayon : réglage du rotor et du volume du récipient

Lors de la conversion de la vitesse de rotation (rpm) en nombre de  $g$ , le système utilise par défaut le rayon max. du rotor. Si vous utilisez un adaptateur pour les tubes/plaques, le rayon diminue. Vous pouvez adapter la valeur pour le rayon en sélectionnant le tube/la plaque dans l'élément du menu *ROTOR*.

#### Sélection du rotor

1. Appuyer sur la touche **menu/enter**. Avec les touches fléchées du menu, sélectionner *ROTOR*. Confirmer avec la touche **menu/enter**.
2. Avec les touches fléchées du menu ▲ ou ▼, sélectionner le rotor. Confirmer avec la touche **menu/enter**.

#### Sélection du volume de tube/plaque

3. Avec les touches fléchées du menu ▲ ou ▼, sélectionner le volume de tube/plaque. Confirmer avec la touche **menu/enter**.
  - Le nombre de  $g$  (rcf) est adapté à la valeur du rayon.
  - L'écran affiche  $\square$ .

### 5.6.6 Réglage de la rampe d'accélération et de freinage

Vous pouvez régler les temps d'accélération et les temps de freinage entre 0 et 9.





- Niveau 9 : temps d'accélération/temps de freinage min. (état à la livraison).
- Niveau 0 : temps d'accélération/temps de freinage max.

1. Appuyer sur la touche **menu/enter**. Avec les touches fléchées du menu, sélectionner *RAMPS*. Confirmer avec la touche **menu/enter**.
2. Avec les touches fléchées du menu ▲ ou ▼, sélectionner *ACCEL* ou *BRAKE*. Confirmer avec la touche **menu/enter**.
3. Avec les touches fléchées du menu ▲ ou ▼, sélectionner le niveau. Confirmer avec la touche **menu/enter**.

### 5.6.7 Réglage du démarrage de la minuterie (*ATSET*)

La fonction *ATSET* permet de déterminer le moment où la minuterie démarre :

- La minuterie démarre immédiatement : *ATSET* > *OFF*  (état à la livraison).
- La minuterie est activée dès que 95 % de la vitesse de rotation sont atteints : *ATSET* > *ON* 

1. Appuyer sur la touche **menu/enter**. Avec les touches fléchées du menu, sélectionner *ATSET*. Confirmer avec la touche **menu/enter**.
2. Avec les touches fléchées du menu ▲ ou ▼, sélectionner *OFF*  ou *ON* . Confirmer avec la touche **menu/enter**.  
L'écran indique  ou .



### 5.6.8 Réglage du démarrage du cycle de centrifugation (TIMER)

La fonction *TIMER* permet de temporiser le démarrage du cycle de centrifugation pour faire la transition par ex. avec un temps d'incubation.

1. Appuyer sur la touche **menu/enter**. Avec les touches fléchées du menu, sélectionner *TIMER*. Confirmer avec la touche **menu/enter**.

Le symbole  clignote à l'écran.

2. Avec les touches fléchées du menu ▲ ou ▼, sélectionner *ON*.
3. Avec les touches fléchées **time**, régler l'intervalle jusqu'au démarrage du cycle de centrifugation (10 s – 9:59 h). Confirmer avec la touche **menu/enter**.

Le réglage sélectionné est précédé d'un crochet. Le réglage est immédiatement actif. L'écran passe à l'élément du menu *TIMER*.

- Lorsque la fonction *TIMER* est activée, l'écran indique .
- Le réglage n'est actif que pour le cycle de centrifugation suivant. Après le cycle de centrifugation, la fonction est désactivée.

## 5.7 Centrifugation anti-aérosols



**AVERTISSEMENT ! Risque pour la santé lié à une étanchéité aux aérosols limitée lorsque le couvercle de rotor et le rotor sont mal combinés.**

La centrifugation anti-aérosols est garantie uniquement si les rotors et couvercles de rotor prévus à cet effet sont utilisés. Pour les rotors angulaires anti-aérosols, la désignation commence toujours par **FA**. Les rotors et les couvercles de rotor anti-aérosols de cette centrifugeuse sont repérables par une bague rouge supplémentaire sur le rotor et par une vis rouge sur le couvercle de rotor.

- ▶ Pour la centrifugation anti-aérosols, utilisez toujours à la fois des rotors et des couvercles de rotor qui disposent d'un marquage anti-aérosols. L'indication de la centrifugeuse dans laquelle les rotors et couvercles de rotor anti-aérosols peuvent être utilisés figure sur le rotor et sur la face supérieure du couvercle de rotor.
- ▶ Utilisez des couvercles de rotor anti-aérosols uniquement en association avec les rotors mentionnés sur le couvercle de rotor.



**AVERTISSEMENT ! Risque pour la santé lié à une étanchéité aux aérosols limitée en cas d'utilisation incorrecte.**

Les sollicitations mécaniques et les contaminations dues aux produits chimiques ou autres solutions agressives peuvent altérer l'étanchéité aux aérosols des rotors et de leur couvercle. Pour les cuves, adaptateurs et couvercles de rotor en plastique, l'autoclavage à hautes températures peut entraîner fragilisation et déformation.

- ▶ Contrôlez après chaque utilisation, l'intégrité des joints des couvercles de rotor ou capuchons anti-aérosols.
- ▶ N'utilisez que des couvercles de rotor ou capuchons anti-aérosols dont les joints sont propres et en parfait état.
- ▶ Ne dépassez jamais la température de 121 °C et la durée de 20 minutes pour l'autoclavage.
- ▶ Après chaque autoclavage effectué dans les règles de l'art (121 °C, 20 min), graissez légèrement le filetage de la vis de couvercle de rotor avec de la graisse pour tourillons (réf. Int. 5810 350.050, Amérique du Nord 022634330).
- ▶ Remplacez les couvercle de rotor anti-aérosols sans joint amovible au bout de 50 cycles d'autoclavage.
- ▶ Pour les couvercles de rotor QuickLock, seul le joint doit être remplacé au bout de 50 cycles d'autoclavage.
- ▶ Ne stockez **jamais** les rotors et les nacelles anti-aérosols fermés.



L'étanchéité aux aérosols des rotors, des couvercles de rotors, des nacelles et des capuchons a été contrôlée et certifiée conformément à l'annexe AA de la norme CEI 61010-2-020.

### 5.7.1 Centrifugation anti-aérosols dans le rotor angulaire

**Afin de garantir l'étanchéité aux aérosols, il faut :**

- Remplacer les couvercles de rotor anti-aérosols sans joint amovible et sans capuchon au bout de 50 cycles d'autoclavage.
- Sur les couvercles de rotor anti-aérosols avec joint amovible (par ex. couvercle de rotor QuickLock), changer le joint au bout de 50 cycles d'autoclavage.

### 5.8 Mise à l'arrêt de la centrifugeuse

1. Ouvrez le couvercle de la centrifugeuse.  
L'humidité résiduelle peut s'évaporer.
2. Retirez le couvercle des rotors angulaires.  
Les accessoires anti-aérosols ne doivent pas être stockés à l'état fermé.
3. Éteignez la centrifugeuse avec l'interrupteur général.

## 6 Programme

### 6.1 Créer de nouveau un programme

La Centrifuge 5425 dispose de 3 emplacements de programme.

Pour chaque programme, vous pouvez déterminer en plus des paramètres de durée de la centrifugation et de vitesse des réglages individuels pour les options suivantes :

Adapter le rayon pour le récipient utilisé	Élément du menu <i>ROTOR</i>
Rampe d'accélération	Élément du menu <i>RAMPS &gt; ACCEL</i>
Rampe de freinage	Élément du menu <i>RAMPS &gt; BRAKE</i>
Déterminer le démarrage de la minuterie	Élément du menu <i>ATSET</i>
Retarder le démarrage du cycle de centrifugation	Élément du menu <i>TIMER</i>
Activer la protection en écriture du programme	Élément du menu <i>LOCK</i>

#### 6.1.1 Enregistrement d'un programme

Prérequis

Arrêt du rotor

1. Régler la durée de la centrifugation avec les touches fléchées **time**.
2. Avec les touches fléchées **speed**, régler la vitesse de rotation (rpm) ou le nombre de *g* (rcf).

#### Déterminer des options complémentaires pour le programme

3. Avec la touche **menu/enter**, ouvrez le menu .
4. Sélectionnez une option, par ex. *ATSET*, avec les touches fléchées du menu ▲ ou ▼. Confirmer avec la touche **menu/enter**.
5. Avec les touches fléchées du menu ▲ ou ▼, modifiez le réglage. Confirmer avec la touche **menu/enter**.

#### Enregistrement d'un programme

6. Appuyez sur une touche de programme **prog 1** à **prog 3** 2 secondes.
  - La touche programme est allumée en bleu.
  - Les paramètres du programme sont enregistrés.

#### 6.1.2 Activer la protection en écriture du programme

1. Avec la touche **menu/enter**, ouvrez le menu .
2. Avec les touches fléchées du menu ▲ ou ▼, faites *LOCK*. Confirmer avec la touche **menu/enter**.
  - L'écran indique *SET PROG*.
  - Le symbole  clignote à l'écran.
3. Appuyez sur une touche programme **prog 1** à **prog 3**.  
La touche programme est allumée en bleu.
4. Confirmer avec la touche **menu/enter**.  
L'écran passe à l'élément du menu *LOCK*.
5. Pour quitter le menu, sélectionner *BACK* et confirmer avec la touche **menu/enter**.

## 6.2 Charger le programme enregistré

### 6.2.1 Charger le programme prog 1 à prog 3

1. Afin d'appeler un programme, appuyez sur une touche programme **prog 1 à prog 3**.
  - La touche programme est allumée en bleu.
  - L'affichage indique les paramètres du programme.
2. Démarrez le programme : Appuyez sur la touche **start/stop**.

## 6.3 Écrasement du programme

Les programmes ne peuvent pas être supprimés. Tous les paramètres d'un programme peuvent être modifiés et écrasés.

### 6.3.1 Supprimer la protection en écriture d'un programme

1. Avec la touche **menu/enter**, ouvrez le menu .
2. Avec les touches fléchées du menu ▲ ou ▼, faites **LOCK**. Confirmez avec la touche **menu/enter**.
  - L'affichage indique *SET PROG*.
  - Le symbole  clignote à l'affichage.
  - Les touches programme des programmes protégés en écriture sont allumées en bleu.
3. Appuyez sur une touche programme éclairée.
  - L'éclairage de la touche programme s'éteint.
  - La protection en écriture du programme est supprimée.
4. Confirmez avec la touche **menu/enter**.  
L'écran passe à l'élément du menu **LOCK**.
5. Afin de quitter le menu, sélectionner **BACK** et confirmer avec la touche **menu/enter**.

### 6.3.2 Modification d'un programme

Prérequis

La protection en écriture du programme est supprimée.

1. Afin de sélectionner un programme, appuyez sur une touche programme **prog 1 à prog 3**.
  - La touche programme est allumée en bleu.
  - L'affichage indique les paramètres du programme.
2. Modification des paramètres et des options .  
L'éclairage de la touche programme s'éteint.
3. Afin d'enregistrer les paramètres modifiés, appuyez 2 secondes sur la touche programme.
  - La touche programme est allumée en bleu.
  - Les paramètres du programme sont enregistrés.

## 7 Réglages de l'appareil

### 7.1 Réglage de l'alarme

Vous pouvez régler le volume du signal sonore à la fin du cycle de centrifugation.

#### 7.1.1 Activation de l'alarme

1. Appuyez sur la touche **menu/enter**. Sélectionnez avec les touches fléchées *ALARM*. Confirmez avec la touche **menu/enter**.  
Le symbole 🔊 clignote à l'affichage.
2. Afin de régler le volume du signal sonore, sélectionnez avec les touches fléchées ▲ ou ▼ *VOL 1 – VOL 5*. Confirmez avec la touche **menu/enter**.  
Le réglage sélectionné est précédé d'un crochet. Le réglage est immédiatement actif. L'écran passe à l'élément du menu *ALARM*.
3. Afin de quitter le menu, sélectionner *BACK* et confirmer avec la touche **menu/enter**.  
L'affichage indique 🔊.

#### 7.1.2 Désactivation de l'alarme

1. Appuyez sur la touche **menu/enter**. Sélectionnez avec les touches fléchées *ALARM*. Confirmez avec la touche **menu/enter**.  
Le symbole 🔊 clignote à l'affichage.
2. Avec les touches fléchées du menu ▲ ou ▼, faites *OFF*. Confirmez avec la touche **menu/enter**.  
Le réglage sélectionné est précédé d'un crochet. Le réglage est immédiatement actif. L'écran passe à l'élément du menu *ALARM*.
3. Afin de quitter le menu, sélectionner *BACK* et confirmer avec la touche **menu/enter**.  
L'affichage indique 🚫.

### 7.2 Mode Sleep

En mode Sleep, l'écran affiche *EP* lorsque la centrifugeuse n'a pas été utilisée plus de 15 minutes. Afin de réactiver l'écran, appuyez sur une touche ou fermez le couvercle de la centrifugeuse.

#### 7.2.1 Activation du mode Sleep

1. Appuyez sur la touche **menu/enter**. Sélectionnez avec les touches fléchées *SLEEP*. Confirmez avec la touche **menu/enter**.
2. Sélectionnez avec les touches fléchées *ON*. Confirmez avec la touche **menu/enter**.  
Le réglage sélectionné est précédé d'un crochet. Le réglage est immédiatement actif. L'écran passe à l'élément du menu *SLEEP*.
3. Afin de quitter le menu, sélectionner *BACK* et confirmer avec la touche **menu/enter**.

## 7.2.2 Désactivation du mode Sleep

1. Appuyez sur la touche **menu/enter**. Sélectionnez avec les touches fléchées *SLEEP*. Confirmez avec la touche **menu/enter**.
2. Sélectionnez avec les touches fléchées *OFF*. Confirmez avec la touche **menu/enter**.  
Le réglage sélectionné est précédé d'un crochet. Le réglage est immédiatement actif. L'écran passe à l'élément du menu *SLEEP*.
3. Afin de quitter le menu, sélectionner *BACK* et confirmer avec la touche **menu/enter**.

## 7.3 Ouverture automatique du couvercle

Vous pouvez régler si le couvercle de la centrifugeuse s'ouvre ou reste fermé à la fin du cycle de centrifugation.

### 7.3.1 Activation de l'ouverture automatique du couvercle

1. Appuyez sur la touche **menu/enter**. Sélectionnez avec les touches fléchées *LID*. Confirmez avec la touche **menu/enter**.
2. Sélectionnez avec les touches fléchées *AUTO*. Confirmez avec la touche **menu/enter**.  
Le réglage sélectionné est précédé d'un crochet. Le réglage est immédiatement actif. L'écran passe à l'élément du menu *LID*.
3. Afin de quitter le menu, sélectionner *BACK* et confirmer avec la touche **menu/enter**.

### 7.3.2 Désactivation de l'ouverture automatique du couvercle

1. Appuyez sur la touche **menu/enter**. Sélectionnez avec les touches fléchées *LID*. Confirmez avec la touche **menu/enter**.
2. Sélectionnez avec les touches fléchées *OFF*. Confirmez avec la touche **menu/enter**.  
Le réglage sélectionné est précédé d'un crochet. Le réglage est immédiatement actif. L'écran passe à l'élément du menu *LID*.
3. Afin de quitter le menu, sélectionner *BACK* et confirmer avec la touche **menu/enter**.

Lorsque l'ouverture du couvercle automatique est désactivée, le couvercle de la centrifugeuse doit être ouvert avec la touche **open**.

## 8 Entretien

### 8.1 Maintenance



#### AVERTISSEMENT ! Risque d'incendie ou d'électrocution

- ▶ Tous les 12 mois, faites contrôler la sécurité électrique de la centrifugeuse, en particulier le passage des éléments de protection, par un personnel spécialisé.

Nous recommandons de faire contrôler la centrifugeuse et les rotors correspondants par notre service technique une fois par an dans le cadre d'un service. Observez les spécificités de la réglementation nationale.

### 8.2 Préparation du nettoyage / de la désinfection

- ▶ Au moins une fois par semaine et en cas de fort encrassement, nettoyez les surfaces accessibles de l'appareil et des accessoires.
- ▶ Nettoyez régulièrement le rotor. Cela le protège et augmente sa durée de vie.
- ▶ Par ailleurs, tenez compte des consignes de décontamination (voir *Décontamination avant l'expédition à la page 44*) quand vous expédiez l'appareil pour le faire réparer par le service technique autorisé.

Le déroulement des opérations décrit dans le chapitre suivant concerne non seulement le nettoyage, mais aussi la désinfection et la décontamination. Les opérations également nécessaires sont décrites dans le tableau suivant :

Nettoyage	Désinfection / Décontamination
<ol style="list-style-type: none"> <li>1. Pour le nettoyage des surfaces bien accessibles de l'appareil et des accessoires, utilisez un produit nettoyant non agressif.</li> <li>2. Procédez au nettoyage comme décrit au chapitre suivant.</li> </ol>	<ol style="list-style-type: none"> <li>1. Choisissez des méthodes de désinfection conformes aux dispositions légales et aux prescriptions définies pour votre domaine d'application. Utilisez p. e. de l'alcool (éthanol, isopropanol) ou des produits désinfectants à base d'alcool.</li> <li>2. Procédez à la désinfection et à la décontamination comme décrit dans le chapitre qui suit.</li> <li>3. Nettoyez ensuite l'appareil et les accessoires.</li> </ol>



Pour de plus amples informations sur le nettoyage, la désinfection et la décontamination et sur les détergents, veuillez-vous adresser à l'Application Support de Eppendorf AG. Vous trouverez les coordonnées nécessaires au verso de ce manuel d'utilisation.

### 8.3 Procédure de nettoyage / de la désinfection

---



**DANGER ! Risque d'électrocution causée par l'infiltration de liquide.**

- ▶ Mettez l'appareil à l'arrêt et débranchez la fiche secteur avant de commencer les travaux d'entretien et de nettoyage.
  - ▶ Empêchez tout liquide de pénétrer à l'intérieur du boîtier.
  - ▶ Ne nettoyez pas le boîtier avec un spray nettoyant/désinfectant.
  - ▶ Branchez l'appareil au secteur seulement quand il est complètement sec à l'intérieur et à l'extérieur.
- 



**AVIS ! Dommages pour cause de substances chimiques agressives.**

- ▶ Empêchez tout contact de l'appareil et des accessoires avec des produits chimiques agressifs tels que des bases faibles ou fortes, des acides faibles ou forts, l'acétone, le formaldéhyde, les hydrocarbures chlorés ou le phénol.
  - ▶ Si l'appareil est contaminé par des substances chimiques agressives, nettoyez-le immédiatement avec un détergent neutre
- 



**AVIS ! Corrosion provoquée par des détergents et des désinfectants agressifs.**

- ▶ N'utilisez aucun produit d'entretien décapant ni produit de polissage abrasif ou contenant une solution agressive.
  - ▶ N'incubez pas les accessoires trop longtemps dans des détergents et des désinfectants agressifs.
- 



**AVIS ! Dommages dus aux UV ou autre rayonnement intensif.**

- ▶ Ne faites pas de désinfection par rayons UV, Bêta ou Gamma ou autre rayonnement intensif.
  - ▶ Évitez un stockage dans des zones à fort rayonnement UV.
- 



**Autoclavage**

Les rotors, couvercles de rotor et adaptateurs peuvent être autoclavés (121 °C, 20 min). Remplacez le joint des couvercles de rotor anti-aérosols avec joint amovible au bout de 50 cycles d'autoclavage.



### 8.3.1 Nettoyage et désinfection de l'appareil

1. Ouvrir le couvercle. Éteindre l'appareil avec l'interrupteur général. Débrancher la fiche secteur de la tension d'alimentation.
2. Retirer le rotor.
3. Essuyer et désinfecter toutes les surfaces accessibles de l'appareil, y compris le câble secteur, à l'aide d'un chiffon humide et des nettoyeurs recommandés.
4. Laver soigneusement à l'eau le joint en caoutchouc de la cuve de la centrifugeuse.
5. Enduire le joint en caoutchouc, une fois sec, de glycérine ou de talc afin d'empêcher qu'il ne devienne cassant. Les autres composants de l'appareil, comme par ex. l'arbre du moteur et le cône du rotor ne doivent pas être graissés.
6. Nettoyer l'arbre du moteur avec un chiffon doux, sec et non pelucheux. Ne pas graisser l'arbre du moteur.
7. Vérifier que l'arbre du moteur n'est pas endommagé.
8. Vérifier que l'appareil n'est pas corrodé ni endommagé.
9. Laisser le couvercle de la centrifugeuse ouvert lorsque l'appareil n'est pas utilisé.
10. Ne rebrancher l'appareil à l'alimentation électrique que lorsqu'il est parfaitement sec, à l'intérieur et à l'extérieur.

### 8.3.2 Nettoyage et désinfection du rotor

1. Contrôler les traces de corrosion et de dommages sur le rotor et les accessoires. N'utiliser ni rotors ni accessoires endommagés.
2. Nettoyer et désinfecter les rotors et accessoires avec les nettoyeurs recommandés.
3. Nettoyer et désinfecter les alésages du rotor avec un goupillon.
4. Rincer soigneusement les rotors et accessoires à l'eau distillée. Rincer particulièrement avec soin les alésages des rotors angulaires.



Ne plongez pas le rotor dans l'eau. Il ne doit pas pénétrer de liquide dans les cavités.

5. Laisser sécher les rotors sur un chiffon. Déposer les rotors angulaires, alésages du rotor face en bas, pour sécher proprement les alésages.
6. Nettoyer le cône du rotor avec un chiffon doux, sec et non pelucheux. Ne pas graisser le cône du rotor.
7. Contrôler que le cône du rotor n'est pas endommagé.
8. Poser le rotor sec sur l'arbre du moteur.
9. Visser l'écrou de rotor en le faisant tourner **dans le sens horaire**.
10. Laisser le couvercle de rotor ouvert lorsque le rotor n'est pas utilisé.

### 8.3.3 Remplacement du joint sur le couvercle de rotor

#### Prérequis

Le couvercle de rotor est démonté conformément au manuel d'utilisation.

#### Nettoyants recommandés :

- Alcool à 70 % (éthanol, isopropanol)
- nettoyant neutre doux

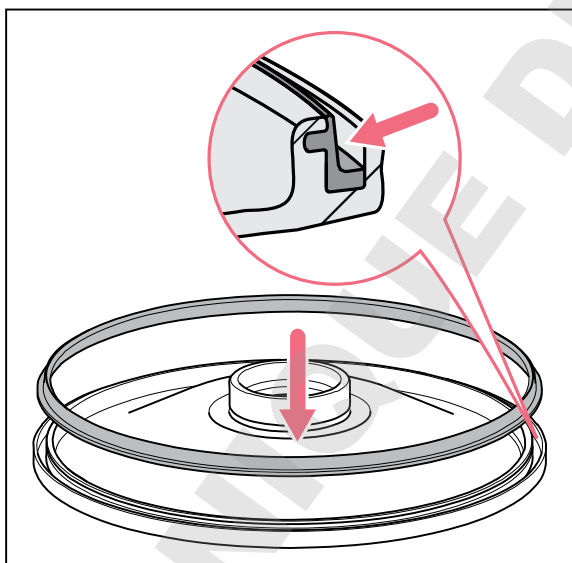
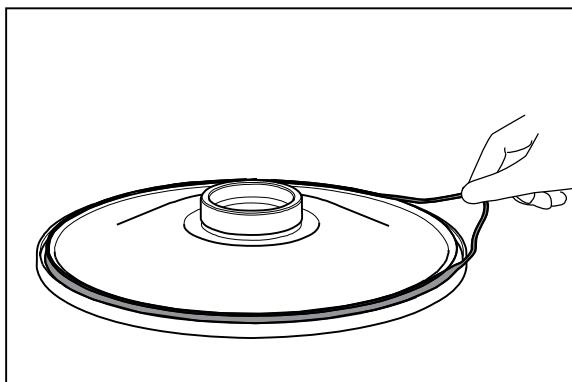

1. Retirer l'ancienne bague d'étanchéité et l'éliminer.
2. Nettoyer soigneusement la rainure pour la bague d'étanchéité.
3. Nettoyer et désinfecter le couvercle du rotor avec les nettoyants recommandés.
4. Rincer soigneusement le couvercle de rotor à l'eau distillée.
5. Humidifier la nouvelle bague d'étanchéité avec de l'eau propre.
6. Insérer la bague d'étanchéité dans la rainure propre du couvercle de rotor.
7. Enfoncer la bague d'étanchéité dans la rainure latérale sur toute la circonférence du couvercle du rotor.
8. Placer le couvercle du rotor sur un chiffon, avec la face inférieure tournée vers le haut.
9. Laisser sécher le couvercle du rotor pendant 5 à 10 minutes.
10. Effectuer un contrôle visuel.  
Le joint doit être bien à plat dans la rainure sur toute la circonférence du couvercle du rotor et ne doit dépasser à aucun endroit.
11. Monter le couvercle de rotor sur le rotor.
12. Laisser le couvercle de rotor ouvert lorsque le rotor n'est pas utilisé.



Lorsque la bague d'étanchéité n'est pas insérée correctement, le couvercle du rotor ne ferme pas.

## 8.4 Nettoyage après bris de verre

En cas d'utilisation de tubes en verre, des bris de verre peuvent apparaître dans la cuve de la centrifugeuse. Les éclats de verre en résultant sont projetés par les tourbillons d'air dans la cuve de la centrifugeuse lors de la centrifugation et rayent le rotor et les accessoires (effet de jet de sable). De minuscules particules de verre se déposent dans les pièces en caoutchouc (par ex. dans la coupelle du moteur, dans le joint de la cuve de rotor et dans les tapis en caoutchouc des adaptateurs).



### **AVIS ! Bris de verre dans la cuve de la centrifugeuse**

En cas de nombre de  $g$  trop élevé, il est possible que des tubes en verre se brisent à l'intérieur de la cuve de la centrifugeuse. Les bris de verre endommagent le rotor, ses accessoires et les échantillons.

- ▶ Observez les indications du fabricant des tubes sur les paramètres de centrifugation recommandés (chargement et vitesse de rotation).

### **Conséquences de la présence de bris de verre dans la cuve de la centrifugeuse :**

- Présence de poussière métallique noire dans la cuve de la centrifugeuse (lorsque la cuve du rotor est en métal).
- Rayures sur les surfaces de la cuve de la centrifugeuse et des accessoires.
- Réduction de la résistance aux produits chimiques de la cuve de la centrifugeuse.
- Contamination des échantillons.
- Usure des pièces en caoutchouc.

### **Comportement en cas de bris de verre**

1. Retirer les éclats et la poudre de verre de la cuve de la centrifugeuse et des accessoires.
2. Nettoyer avec soin le rotor et la cuve de la centrifugeuse. Nettoyer avec un soin particulier les alésages des rotors angulaires.
3. Vérifier régulièrement que les alésages du rotor ne présentent aucun dépôt et qu'ils sont en parfait état.

## 8.5 Remplacement des fusibles

Le porte-fusibles se trouve en dessous de la prise de branchement au secteur.

1. Débranchez la fiche secteur.
2. Retirez le porte-fusibles.
3. Remplacez les fusibles défectueux et réinsérez le porte-fusibles.

## 8.6 Décontamination avant l'expédition

Veillez tenir compte des informations suivantes si vous expédiez l'appareil pour réparation au service technique autorisé ou à votre distributeur agréé pour l'éliminer :



**AVERTISSEMENT ! Risque pour la santé à cause d'appareils contaminés.**

1. Observez les remarques du certificat de décontamination. Vous trouverez ce dernier sous forme de document PDF sur notre site internet ([www.ependorf.com/decontamination](http://www.ependorf.com/decontamination)).
  2. Décontaminez toutes les pièces que vous désirez expédier.
  3. Complétez le certificat de décontamination et joignez-le à votre colis.
-

## 9 Résolution des problèmes

Si vous ne parvenez pas à résoudre l'erreur à l'aide des solutions proposées, contactez votre partenaire Eppendorf local. L'adresse se trouve sur Internet sous [www.eppendorf.com](http://www.eppendorf.com).

### 9.1 Pannes générales

Symptôme/ message	Origine	Dépannage
Pas d'affichage.	Pas de raccordement secteur.	▶ Contrôler le branchement sur le secteur.
	Panne de courant.	▶ Contrôler le fusible de l'appareil. ▶ Contrôler le fusible de secteur du laboratoire.
Impossible d'ouvrir le couvercle de la centrifugeuse.	Le rotor tourne encore.	▶ Attendre l'arrêt du rotor.
	Panne de courant.	1. Contrôler le fusible de l'appareil. 2. Contrôler le fusible de secteur du laboratoire. 3. Actionner le déverrouillage d'urgence.
Impossible de faire démarrer la centrifugeuse.	Couvercle de la centrifugeuse pas fermé.	▶ Fermer le couvercle de la centrifugeuse
La centrifugeuse vibre lors de l'accélération.	Le rotor est chargé de façon asymétrique.	1. Arrêter la centrifugeuse et charger le rotor de manière symétrique. 2. Redémarrer la centrifugeuse.

## 9.2 Messages d'erreur

En cas d'apparition d'un message d'erreur, procédez comme suit :

1. Éliminer l'erreur en suivant les indications de la colonne « Dépannage ».
2. Pour effacer le message d'erreur à l'écran, appuyer sur la touche **open**.
3. Si nécessaire, répéter la centrifugation.

Symptôme/ message	Origine	Dépannage
<i>IMBAL</i>	Le rotor est chargé de façon asymétrique.	▶ Charger le rotor symétriquement et l'équilibrer.
<i>NET INT</i>	Coupe secteur au cours d'un cycle.	▶ Vérifier l'alimentation électrique.
<i>LID ERROR</i>	Impossible de verrouiller le couvercle de la centrifugeuse.	▶ Refermer le couvercle de la centrifugeuse.
	Impossible de déverrouiller le couvercle de la centrifugeuse.	<ol style="list-style-type: none"> <li>1. Mettre la centrifugeuse en marche et patienter 20 s.</li> <li>2. Mettre la centrifugeuse en marche.</li> </ol> Si l'erreur survient de nouveau : <ol style="list-style-type: none"> <li>1. Éteindre la centrifugeuse.</li> <li>2. Actionner le déverrouillage d'urgence du couvercle.</li> </ol>
	Ouverture du couvercle non autorisée pendant un cycle ou interrupteur du couvercle défectueux	<ol style="list-style-type: none"> <li>1. Attendre l'arrêt du rotor.</li> <li>2. Ouvrir et refermer le couvercle de la centrifugeuse.</li> <li>3. Répéter le cycle.</li> </ol>
<i>LID LIFT</i>	Le couvercle de la centrifugeuse ne s'ouvre pas suffisamment.	▶ Ouvrir davantage le couvercle de la centrifugeuse à la main.
<i>NO RPM</i>	Erreur dans le système de mesure de la vitesse de rotation	▶ Laisser la centrifugeuse en marche jusqu'à ce que le rotor s'arrête et que le message d'erreur s'éteigne (jusqu'à 15 min).
<i>Fix Rotor / No Rotor</i>	Erreur de détection du rotor	▶ Ouvrir la centrifugeuse, vérifier que le rotor est correctement mis en place. Fermer la centrifugeuse et redémarrer.
<i>ERROR 6</i>	Erreur dans l'électronique d'entraînement	▶ Répéter le cycle. Si ce message d'erreur apparaît de nouveau : <ol style="list-style-type: none"> <li>1. Éteindre la centrifugeuse et patienter 20 s.</li> <li>2. Mettre la centrifugeuse en marche.</li> </ol>
<i>ERROR 7</i>	Divergence lors du contrôle de la vitesse.	<ol style="list-style-type: none"> <li>1. Attendre l'arrêt du rotor.</li> <li>2. Visser le rotor.</li> </ol>

Symptôme/ message	Origine	Dépannage
<i>ERROR 10</i>	Erreur d'initialisation ou de mémoire	<ol style="list-style-type: none"><li>1. Mettre la centrifugeuse en marche et patienter 20 s.</li><li>2. Mettre la centrifugeuse en marche.</li></ol>
<i>ERROR 16</i>	Erreur de communication des données moteur	<ol style="list-style-type: none"><li>1. Mettre la centrifugeuse en marche et patienter 20 s.</li><li>2. Mettre la centrifugeuse en marche.</li></ol>
<i>ERROR 20</i>	Surchauffe de l'entraînement	► Laisser refroidir l'entraînement pendant au moins 15 minutes.
<i>ERROR 26</i>	Erreur de communication des données moteur	<ol style="list-style-type: none"><li>1. Mettre la centrifugeuse en marche et patienter 20 s.</li><li>2. Mettre la centrifugeuse en marche.</li></ol>
<i>ERROR 27</i>	Panne électronique	<ol style="list-style-type: none"><li>1. Mettre la centrifugeuse en marche et patienter 20 s.</li><li>2. Mettre la centrifugeuse en marche.</li></ol>

### 9.3 Déverrouillage d'urgence



**AVERTISSEMENT ! Risque de blessures causé par un rotor en rotation.**

En cas de déverrouillage d'urgence du couvercle, il est possible que le rotor continue à tourner pendant encore quelques minutes.

- ▶ Attendez l'arrêt du rotor avant d'actionner le déverrouillage d'urgence.
- ▶ Regardez par la fenêtre de contrôle du couvercle de la centrifugeuse pour vérifier.

Si le couvercle de la centrifugeuse ne s'ouvre pas, vous pouvez l'ouvrir manuellement à l'aide du déverrouillage d'urgence.



Pour le déverrouillage d'urgence, utiliser la clé de rotor.

1. Débrancher la fiche secteur.
2. Retirer la protection plastifiée du déverrouillage d'urgence sur le côté gauche de l'appareil.  
Tourner la protection plastifiée avec la clé de rotor de 90° **dans le sens horaire** et la retirer.
3. Introduire la clé de rotor de la centrifugeuse dans l'ouverture hexagonale sur l'arrière jusqu'à sentir une nette résistance.
4. Tourner la clé de rotor **dans le sens horaire**.  
Le couvercle de la centrifugeuse est déverrouillé.
5. Ouvrir le couvercle de la centrifugeuse.
6. Retirer la clé de rotor et remettre la protection plastifiée en place.  
Tourner la protection plastifiée avec la clé de rotor de 90° **dans le sens antihoraire**.



## 10 Transport, stockage et mise au rebut

### 10.1 Transport

- ▶ Avant le transport de la centrifugeuse, retirer le rotor.
- ▶ Utiliser l'emballage d'origine pour le transport.

	Température de l'air	Humidité relative de l'air	Pression atmosphérique
Transport général	-25 °C – 60 °C	10 % – 75 %	30 kPa – 106 kPa
Fret aérien	-20 °C – 55 °C	10 % – 75 %	30 kPa – 106 kPa

### 10.2 Stockage

	Température de l'air	Humidité relative de l'air	Pression atmosphérique
dans l'emballage de transport	-25 °C – 55 °C	10 % – 75 %	70 kPa – 106 kPa
sans emballage de transport	-5 °C – 45 °C	10 % – 75 %	70 kPa – 106 kPa

### 10.3 Mise au rebut

Si le produit doit être éliminé, observer les règles applicables dans l'Union Européenne.

#### Informations sur la mise au rebut des appareils électriques et électroniques :

Au sein de l'Union Européenne, l'élimination des appareils électriques est régie par les lois nationales basées sur la Directive Européenne 2012/19/EU relatives aux déchets d'équipements électriques et électroniques (WEEE).

Selon ces règles, certains appareils vendus après le 13 août 2005 en B2B seulement ne peuvent plus être éliminés avec les ordures ménagères ni ramassés avec les encombrants. Cela est indiqué par l'identifiant suivant :

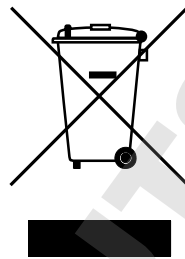

Comme les règles de mise au rebut peuvent différer d'un pays à l'autre dans l'UE, veuillez contacter le cas échéant votre fournisseur.

## 11 Données techniques

### 11.1 Alimentation électrique

#### Centrifuge 5425

Branchement sur le secteur	230 V, 50 Hz – 60 Hz 120 V, 50 Hz – 60 Hz 100 V, 50 Hz – 60 Hz
Consommation	230 V : 1,8 A 120 V : 3,8 A 100 V : 4,5 A
Consommation électrique	230 V : 280 W 120 V : 280 W 100 V : 280 W
CEM : Émission de bruit (brouillage radioélectrique)	230 V : EN 61326-1/EN 55011 – Classe B 120 V : CFR 47 FCC Part 15 – Classe B 100 V : EN 61326-1/EN 55011 – Classe B
CEM : Immunité aux bruits	EN 61326-1
Catégorie de surtension	II
Classe de protection	I
Fusibles	230 V : 250 V 4 AT HBC 120 V : 250 V 8 AT HBC 100 V : 250 V 8 AT HBC
Degré de contamination	2

### 11.2 Conditions ambiantes

Environnement	Réservé aux applications intérieures.
Température ambiante	2 °C – 40 °C
Humidité relative	10 % – 80 %, sans condensation.
Pression atmosphérique	75 kPa – 106 kPa

### 11.3 Poids/dimensions

Dimensions	Largeur : 24 cm (9,45 po) Profondeur : 39 cm (15,35 po) Hauteur : 24 cm (9,45 po)
Poids sans rotor	15,6 kg (34,39 livres)

**Données techniques**Centrifuge 5425  
Français (FR)

Poids du rotor	Poids
F-24x2	797,5 g
FA-10x5	756,5 g
FA-18x2-KIT	860 g
F-32x0,2-PCR	383 g
S-96x0,2	270 g

**11.4 Niveau sonore**

Le niveau sonore a été mesuré dans une salle d'essai appartenant à la classe de précision 1 (DIN EN ISO 3745) de manière frontale en respectant un écart d'1 m par rapport à l'appareil et à hauteur de la paillasse.

Niveau sonore	< 51 dB(A)
---------------	------------

**11.5 Paramètres d'application**

Tab. 11-1: Temps d'accélération et temps de freinage selon DIN 58 970

Rotor	Temps d'accélération	Temps de freinage
FA-24x2	15 s	15 s
FA-10x5	15 s	15 s
F-32x0,2-PCR	15 s	15 s

Temps de fonctionnement	10 s – 9:59 h, illimité ( $\infty$ ) <ul style="list-style-type: none"> <li>• 10 s – : réglage possible par incréments de 10 s</li> <li>• 2 min – 10 min : réglage possible par incréments de 30 s</li> <li>• 10 min – 9:59 h : réglage possible par incréments de 1 min</li> </ul>
Vitesse de rotation	100 rpm – 15060 rpm <ul style="list-style-type: none"> <li>• 100 rpm – 5000 rpm : réglage possible par incréments de 10</li> <li>• 5000 rpm – 15060 rpm : réglage possible par incréments de 100</li> </ul>
Force centrifuge relative	$1 \times g$ – $21300 \times g$ <ul style="list-style-type: none"> <li>• <math>1 \times g</math> – <math>3000 \times g</math> : réglage possible par incréments de 10</li> <li>• <math>3000 \times g</math> – <math>21300 \times g</math> : réglage possible par incréments de 100</li> </ul>
Chargement max.	Rotor angulaire : $10 \times 5$ mL Rotor libre : $96 \times 0,2$ mL
Énergie cinétique max.	4,136 kJ

Densité autorisée de la substance centrifugée (à nombre de $g$ (rcf) ou vitesse de rotation (rpm) max. et à chargement max.)	1,2 g/mL
Contrôle obligatoire en Allemagne	non

## 11.6 Temps d'accélération et temps de freinage

Le tableau suivant indique les temps d'accélération et les temps de freinage approximatifs, conformes à DIN 58970, pour les rotors de la Centrifuge 5425. Ces données ont été déterminées avec un chargement maximal du rotor. Des déviations sont possibles en fonction de l'état de l'appareil et de son chargement.

- Niveau 9 : temps d'accélération/temps de freinage min.
- Niveau 0 : temps d'accélération/temps de freinage max. (frein désactivé)

Tab. 11-2: Appareils avec 120 V/230 V

Rotor		0	1	2	3	4	5	6	7	8	9
FA-24x2	Temps d'accélération	360 s	300 s	240 s	180 s	120 s	90 s	60 s	45 s	30 s	15 s
	Temps de freinage	370 s	300 s	240 s	180 s	120 s	90 s	60 s	45 s	30 s	15 s
	Tolérance	-	-	±5%*							

\* au moins 5 s

Les temps d'accélération et temps de freinage des rotors angulaires FA-18x2-KIT, FA-10x5, F-32x0,2-PCR sont similaires.

**Données techniques**Centrifuge 5425  
Français (FR)**11.7 Durée d'utilisation des accessoires****ATTENTION ! La fatigue du matériel constitue un danger.**

Si la durée d'utilisation est dépassée, il n'est plus assuré que le matériel des rotors et des accessoires résiste à la centrifugation.

- ▶ N'utilisez pas d'accessoires dont la durée maximale d'utilisation est dépassée.

Eppendorf indique la durée d'utilisation max. des rotors et accessoires en nombre de cycles et en années. En général, on utilise le nombre de cycles. S'il n'est pas possible de déterminer le nombre de cycles, la durée de vie est donnée en années.

Un cycle de centrifugation est un cycle pendant lequel le rotor est accéléré, puis à nouveau freiné, quelles que soient la vitesse de rotation et la durée du cycle de centrifugation.

Rotor	Durée d'utilisation maximale à partir de la mise en service	
FA-10x5	180000 cycles	25 ans
S-96x0.2-PCR	100000 cycles	7 ans

Sauf indication contraire (notice de la centrifugeuse, indication du nombre de cycles sur le rotor, notice d'utilisation du rotor), tous les autres rotors et couvercles de rotor peuvent être utilisés pendant toute la durée de vie de la centrifugeuse si les conditions suivantes sont remplies :

- utilisation conforme à l'usage
- entretien recommandé
- parfait état

Accessoires	Durée d'utilisation maximale à compter de la première mise en service
Couvercles de rotor en polycarbonate (PC), polypropylène (PP) ou polyéthérimide (PEI)	3 ans
Couvercles de rotor anti-aérosols avec joint amovible (par ex. couvercle de rotor QuickLock)	3 ans (changer le joint tous les 50 cycles d'autoclavage)
Couvercles de rotor non anti-aérosols	3 ans
Adaptateur	1 an

La date de fabrication est gravée sur les rotors et les nacelles au format 03/15 ou 03/2015 (= mars 2015). La date de fabrication est gravée à l'intérieur du couvercle de rotor en plastique et des capuchons anti-aérosols sous forme de cadran horaire ⌚.

## 12 Rotors pour la Centrifuge 5425



Les centrifugeuses d'Eppendorf doivent uniquement être utilisées avec les rotors spécifiques prévus pour la centrifugeuse.

- Utilisez uniquement des rotors prévus pour la centrifugeuse.

Respectez les indications du fabricant relatives à la résistance à la centrifugation des microtubes utilisés (nombre de  $g$  max.).









Vous trouverez les références dans la version anglaise et allemande du manuel d'utilisation.

Vous trouverez les données techniques des rotors et des adaptateurs, ainsi que les réf. des adaptateurs au chapitre *Rotor for the Centrifuge 5425* de la version anglaise du manuel d'utilisation.

### 12.1 Rotor FA-24x2 and rotor FA-24x2-PTFE

Aerosol-tight fixed-angle rotor for 24 tubes

	Max. $g$ -force:	21300 $\times g$
	Max. rotational speed:	15060 rpm
<b>Rotor FA-24x2 FA-24x2-PTFE</b>	Max. load (adapter, tube and contents):	24 $\times$ 3.75 g

Tube	Tube Capacity	Adapter	Bottom shape Diameter	Max. $g$ -force Max. rotational speed Radius
	Tubes per adapter/ rotor	Order no. (international)		
	PCR tube 0.2 mL 1/24	 5425 715.005	Conical $\varnothing$ 6 mm	15975 $\times g$ 15060 rpm 6.3 cm
	Micro test tube 0.4 mL 1/24	 5425 717.008	Conical $\varnothing$ 6 mm	21300 $\times g$ 15060 rpm 8.4 cm
	Micro test tube 0.5 mL 1/24	 5425 716.001	– $\varnothing$ 8 mm	18510 $\times g$ 15060 rpm 7.3 cm
	Microtainers 0.6 mL 1/24	 5425 716.001	– $\varnothing$ 8 mm	21300 $\times g$ 15060 rpm 8.4 cm
	Micro test tube 1.5 mL/2 mL –/24	–	Conical $\varnothing$ 11 mm	21300 $\times g$ 15060 rpm 8.4 cm

## Rotors pour la Centrifuge 5425









Centrifuge 5425

Français (FR)

## 12.2 Rotor FA-18x2 kit

Aerosol-tight fixed-angle rotor for 18 tubes

	Max. <i>g</i> -force:	18565 × <i>g</i>
	Max. rotational speed:	15060 rpm
<b>Rotor FA-18x2 kit</b>	Max. load (adapter, tube and contents):	18 × 3.75 g







Tube	Tube Capacity	Adapter	Bottom shape Diameter	Max. <i>g</i> -force
				Max. rotational speed
				Radius
	PCR tube 0.2 mL 1/18	 5425 715.005	Conical Ø 6 mm	13211 × <i>g</i> 15060 rpm 5.2 cm
	Micro test tube 0.4 mL 1/18	 5425 717.008	Conical Ø 6 mm	18565 × <i>g</i> 15060 rpm 7.3 cm
	Micro test tube 0.5 mL 1/18	 5425 716.001	– Ø 8 mm	15746 × <i>g</i> 15060 rpm 6.2 cm
	Microtainers 0.6 mL 1/18	 5425 716.001	– Ø 8 mm	18565 × <i>g</i> 15060 rpm 7.3 cm
	Micro test tube 1.5 mL/2 mL –/18	–	Conical Ø 11 mm	18565 × <i>g</i> 15060 rpm 7.3 cm



### 12.3 Rotor FA-10x5

Aerosol-tight fixed-angle rotor for 10 tubes

	Max. <i>g</i> -force:	21300 × <i>g</i>
	Max. rotational speed:	15060 rpm
<b>Rotor FA-10x5</b>	Max. load (adapter, tube and contents):	10 × 10.0 g

Tube	Tube Capacity  Tubes per adapter/ rotor	Adapter  Order no. (international)	Bottom shape Diameter	Max. <i>g</i> -force Max. rotational speed Radius
	HPLC vial  1/10	  5820 770.007	Ø 11 mm	16258 × <i>g</i> 15060 rpm 6.4 cm
	Cryogenic tube 1.0 mL/2.0 mL  1/10	  5820 769.009	Ø 13 mm	18540 × <i>g</i> 15060 rpm 7.3 cm
	Micro test tube 1.5 mL/2.0 mL  1/10	  5820 768.002	Open Ø 11 mm	17779 × <i>g</i> 15060 rpm 7.0 cm
	Eppendorf Tubes 5 mL -/10	–	Conical Ø 17 mm	21300 × <i>g</i> 15060 rpm 8.4 cm

**Rotors pour la Centrifuge 5425**



Centrifuge 5425

Français (FR)

**12.4 Rotor F-32x0.2-PCR**

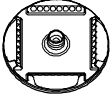
Fixed-angle rotor for PCR strips and PCR tubes

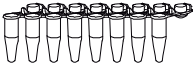

	Max. <i>g</i> -force:	18257 × <i>g</i>
	Max. rotational speed:	15060 rpm
<b>Rotor F-32x0.2-PCR</b>	Max. load (tube and contents):	4 × 3.5 g

<b>Tube</b>	<b>Tube Capacity</b> <b>Vessels per rotor</b>	<b>Bottom shape</b> <b>Diameter</b>	<b>Max. <i>g</i>-force</b>
			<b>Max. rotational speed</b>
			<b>Radius</b>
	PCR strips 8 × 0.2 mL or 5 × 0.2 mL 4 × 8 or 4 × 5	Conical Ø 6 mm	18257 × <i>g</i> 15060 rpm 7.2 cm
	PCR tube 0.2 mL 32	Conical Ø 6 mm	18257 × <i>g</i> 15060 rpm 7.2 cm

## 12.5 Rotor S-96x0.2

Swing-bucket rotor for PCR strips, PCR tubes and divisible Eppendorf twin.tec PCR Plate 96, unskirted (4 × 1/4)

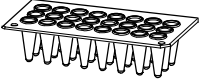
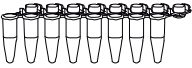
	Max. <i>g</i> force:	3217 × <i>g</i>
	Max. rotational speed:	6000 rpm
<b>Rotor S-96x0.2</b>	Max. load per bucket (tubes and contents):	104 g

Tube	Tube Capacity Quantity per rotor	Max. <i>g</i> -force
		Max. rotational speed Radius
	Eppendorf twin.tec PCR Plate 96, unskirted, divisible 4 × 24 wells 4 × 1/4	3217 × <i>g</i>  6000 rpm 8.0 cm
	PCR strips 8 × 0.2 mL or 5 × 0.2 mL 12 × 8 or 12 × 5	3217 × <i>g</i> 6000 rpm 8.0 cm
	PCR tube 0.2 mL 96	3217 × <i>g</i> 6000 rpm 8.0 cm

**DOMINIQUE DUTSCHER SAS**

### 13 Nomenclature de commande

Order no. (International)	Order no. (North America)	Description
5495 500.006	5495500006	<b>Rotor FA-24x2</b> aerosol-tight, 24 × 1.5/2 mL tubes incl. aerosol-tight rotor lid, Centrifuge 5425
5495 501.002	5495501002	<b>Rotor lid FA-24x2</b> aerosol-tight, aluminum
5495 503.005	5495503005	<b>Rotor FA-24x2-PTFE</b> aerosol-tight, 24 × 1.5/2 mL tubes incl. aerosol-tight rotor lid, Centrifuge 5425
5495 504.001	5495504001	<b>Rotor lid FA-24x2-PTFE</b> aerosol-tight, aluminum
5495 505.008	5495505008	<b>Rotor FA-10x5</b> aerosol-tight, 10 × 5 mL tubes incl. aerosol-tight rotor lid, Centrifuge 5425
5495 506.004	5495506004	<b>Rotor lid FA-10x5</b> aerosol-tight, aluminum
5495 508.007	5495508007	<b>Rotor FA-18x2-KIT</b> aerosol-tight, 18 × 1.5/2 mL tubes incl. aerosol-tight rotor lid, Centrifuge 5425
5495 509.003	5495509003	<b>Rotor lid FA-18x2-KIT</b> aerosol-tight, aluminum
5495 502.009	5495502009	<b>Seal for rotor lid</b> FA-24x2, FA-24x2-PTFE (Centrifuge 5425) FA-10x5, FA-18x2 (Centrifuge 5425)
5495 507.000	5495507000	
5495 510.001	5495510001	<b>Rotor F-32x0.2-PCR</b> 32 × 0.2 mL PCR tubes or 4 × 8 PCR tube strips incl. rotor lid, Centrifuge 5425
5495 511.008	5495511008	<b>Rotor lid F-32x0.2-PCR</b> aluminum
5495 512.004	5495512004	<b>Rotor S-96x0.2-PCR</b> 96 × 0.2 mL PCR tubes or 12 × 8 PCR tube strips incl. buckets
5495 513.000	5495513000	<b>Bucket</b> S-96x0.2-PCR 2 pieces
5301 850.249	022654403	<b>Fuse</b> 4.0 A T (230 V), 2 pieces 8.0 A T (120 V, 100 V), 2 pieces
5427 850.341	022654381	

**Nomenclature de commande**

Centrifuge 5425

Français (FR)

**DOMINIQUE DUTSCHER SAS**



# Declaration of Conformity

The product named below fulfills the requirements of directives and standards listed. In the case of unauthorized modifications to the product or an unintended use this declaration becomes invalid. This declaration of conformity is issued under the sole responsibility of the manufacturer.

**Product name:**

Centrifuge 5425

including components

**Product type:**

Centrifuge

**Relevant directives / standards:**

98/79/EC: EN ISO 14971, EN 61010-2-101, EN 61326-2-6, EN 62366,  
EN 18113-1, EN 18113-3, EN 15223-1

2014/35/EU: EN 61010-1, EN 61010-2-020, IEC 61010-1, IEC 61010-2-020, IEC 61010-2-101  
UL 61010-1, UL 61010-2-020  
CAN/CSA C22.2 No. 61010-1, CAN/CSA C22.2 No. 61010-2-020

2014/30/EU: EN 61326-1, EN 55011  
47 CFR FCC part 15

2011/65/EU: EN 50581

Hamburg, April 05, 2018



Dr. Wilhelm Plüster  
Management Board



Dr. Sven Bülow  
Head of Business Unit  
Centrifugation

Your local distributor: [www.eppendorf.com/contact](http://www.eppendorf.com/contact)  
Eppendorf AG · Barkhausenweg 1 · 22339 Hamburg · Germany  
[eppendorf@eppendorf.com](mailto:eppendorf@eppendorf.com)

Eppendorf® and the Eppendorf Brand Design are registered trademarks of Eppendorf AG, Germany.  
All rights reserved, incl. graphics and pictures. Copyright ©2018 by Eppendorf AG.

[www.eppendorf.com](http://www.eppendorf.com)

ISO  
9001  
Certified

ISO  
13485  
Certified

ISO  
14001  
Certified



# CERTIFICATE OF COMPLIANCE

**Certificate Number** 2019-1-4-E215059  
**Report Reference** E215059-D1011-1/A0/C1-ULCB  
**Issue Date** 2019-1-4

**Issued to:** Eppendorf AG  
**Applicant Company:** Barkhausenweg 1  
Hamburg DE22339 Germany

**Listed Company:** Same as Applicant

**This is to certify that representative samples of** Centrifuge  
5425, 5405

Have been investigated by UL in accordance with the Standard(s) indicated on this Certificate.

**Standard(s) for Safety:** UL 61010-1, 3rd Edition, May 11, 2012, Revised April 29 2016, CAN/CSA-C22.2 No. 61010-1-12, 3rd Edition, Revision dated April 29 2016, IEC 61010-1:2010 (Third Edition)

**Additional Standards:** IEC 61010-2-20:2016, IEC 61010-2-101:2015, UL 61010-2-20:16, CAN/CSA-C22.2 No. 61010-2-020:17, EN61010-1:2010, EN61010-2-020:2017, EN61010-2-101:2017

**Additional Information:** See the UL Online Certifications Directory at [www.ul.com/database](http://www.ul.com/database) for additional information.

Only those products bearing the UL Certification Mark should be considered as being covered by UL's Certification and Follow-Up Service.

Look for the UL Certification Mark on the product.

This is to certify that representative samples of the product as specified on this certificate were tested according to the current UL requirements.

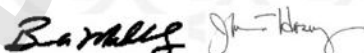

Bruce Mahrenholz, Assistant Chief Engineer, Global Inspection and Field Services, UL LLC  
Joseph Hosey, General Manager, Director of Sales – Canada, UNDERWRITERS LABORATORIES OF CANADA INC.



Helena Y. Wolf, Director, Global Market Access Operations, UL LLC

Any information and documentation involving UL Mark services are provided on behalf of UL LLC (UL) or any authorized licensee of UL. For questions, please contact a local UL Customer Service Representative [www.ul.com/contactus](http://www.ul.com/contactus)







Public Health  
England

Public Health England  
National Infection Service  
Porton Down  
Salisbury  
Wiltshire  
SP4 0JG

# Certificate of Containment Testing

## Containment Testing of Rotor FA-24x2\* in an Eppendorf 5425 Bench Top Centrifuge

Report No. 17/016 A

**Report Prepared For:** Eppendorf AG, Hamburg, Germany

**Issue Date:** 15 August 2017

### Test Summary

Rotor FA-24x2\* was containment tested in an Eppendorf 5425 bench top centrifuge, using Annex AA of IEC 61010-2-020:2016 (3<sup>rd</sup> Ed.). The sealed rotor was shown to contain a spill.

Report Written By

**Name:** Ms Anna Moy

**Title:** Biosafety Scientist

Report Authorised By

**Name:** Mrs Sara Speight

**Title:** Senior Biosafety Scientist

Please be aware that the use of the Royal Coat of Arms is highly restricted and cannot be copied. Please do not put the PHE logo on your website or use our name to endorse your products. Any reference to PHE needs to be approved by us before it can be used.



Public Health  
England

Public Health England  
National Infection Service  
Porton Down  
Salisbury  
Wiltshire  
SP4 0JG

# Certificate of Containment Testing

## Containment Testing of Rotor FA-24x2-PTFE\* in an Eppendorf 5425 Bench Top Centrifuge

Report No. 17/016 B

**Report Prepared For:** Eppendorf AG, Hamburg, Germany

**Issue Date:** 15 August 2017

### Test Summary

Rotor FA-24x2-PTFE\* was containment tested in an Eppendorf 5425 bench top centrifuge, using Annex AA of IEC 61010-2-020:2016 (3<sup>rd</sup> Ed.). The sealed rotor was shown to contain a spill.

Report Written By

**Name:** Ms Anna Moy

**Title:** Biosafety Scientist

Report Authorised By

**Name:** Mrs Sara Speight

**Title:** Senior Biosafety Scientist

Please be aware that the use of the Royal Coat of Arms is highly restricted and cannot be copied. Please do not put the PHE logo on your website or use our name to endorse your products. Any reference to PHE needs to be approved by us before it can be used.

\* Part no. will form part of catalogue number 5495 503.005





Public Health  
England

Public Health England  
National Infection Service  
Porton Down  
Salisbury  
Wiltshire  
SP4 0JG

# Certificate of Containment Testing

## Containment Testing of Rotor FA-10x5\* in an Eppendorf 5425 Bench Top Centrifuge

Report No. 17/016 C

**Report Prepared For:** Eppendorf AG, Hamburg, Germany

**Issue Date:** 15 August 2017

### Test Summary

Rotor FA-10x5\* was containment tested in an Eppendorf 5425 bench top centrifuge, using Annex AA of IEC 61010-2-020:2016 (3<sup>rd</sup> Ed.). The sealed rotor was shown to contain a spill.

Report Written By

**Name:** Ms Anna Moy

**Title:** Biosafety Scientist

Report Authorised By

**Name:** Mrs Sara Speight

**Title:** Senior Biosafety Scientist

Please be aware that the use of the Royal Coat of Arms is highly restricted and cannot be copied. Please do not put the PHE logo on your website or use our name to endorse your products. Any reference to PHE needs to be approved by us before it can be used.

\* Part no. will form part of catalogue number 5495 505.008



Public Health  
England

Public Health England  
National Infection Service  
Porton Down  
Salisbury  
Wiltshire  
SP4 0JG

# Certificate of Containment Testing

## Containment Testing of Rotor FA-18x2-KIT\* in an Eppendorf 5425 Bench Top Centrifuge

Report No. 17/016 D

**Report Prepared For:** Eppendorf AG, Hamburg, Germany

**Issue Date:** 15 August 2017

### Test Summary

Rotor FA-18x2-KIT\* was containment tested in an Eppendorf 5425 bench top centrifuge, using Annex AA of IEC 61010-2-020:2016 (3<sup>rd</sup> Ed.). The sealed rotor was shown to contain a spill.

Report Written By

**Name:** Ms Anna Moy

**Title:** Biosafety Scientist

Report Authorised By

**Name:** Mrs Sara Speight

**Title:** Senior Biosafety Scientist

Please be aware that the use of the Royal Coat of Arms is highly restricted and cannot be copied. Please do not put the PHE logo on your website or use our name to endorse your products. Any reference to PHE needs to be approved by us before it can be used.

\* Part no. will form part of catalogue number 5495 508.007

**DOMINIQUE DUTSCHER SAS**

# Evaluate Your Manual

Give us your feedback.  
[www.eppendorf.com/manualfeedback](http://www.eppendorf.com/manualfeedback)



Eppendorf AG  
Barkhausenweg 1  
22339 Hamburg  
Germany

Your local distributor: [www.eppendorf.com/contact](http://www.eppendorf.com/contact)  
[eppendorf@eppendorf.com](mailto:eppendorf@eppendorf.com) · [www.eppendorf.com](http://www.eppendorf.com)

DOMINIQUE DUTSCHER SAS