

eppendorf

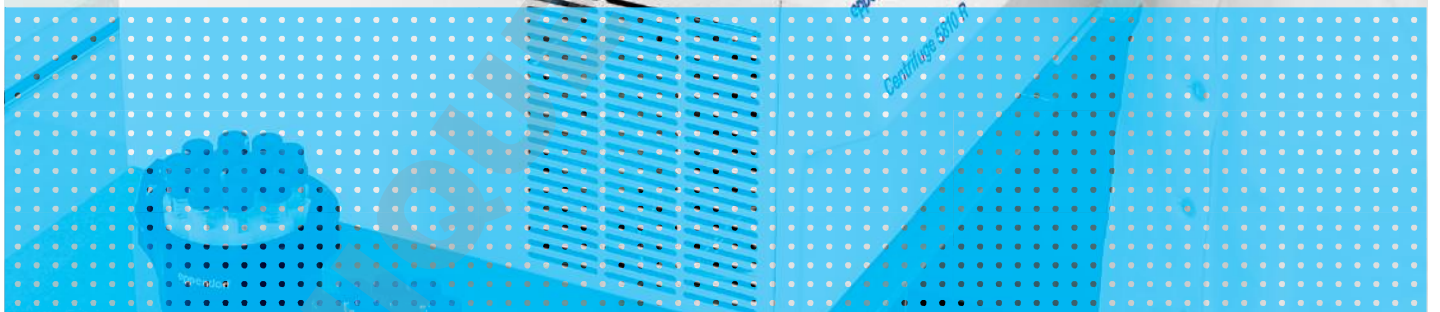

Performance et fiabilité

Centrifugeuses Centrifuge 5804/5804 R et Centrifuge 5810/5810 R



La famille des centrifugeuses Eppendorf 58xx

Performance et fiabilité

Un des objectifs d'Eppendorf, lors du développement des produits, est de toujours vous offrir plus. Plus de qualité, plus d'innovation. Toutes nos centrifugeuses incarnent cette philosophie.

Au-delà de la vitesse ou de la capacité, elles offrent un fonctionnement ergonomique sans égal, un contrôle de température supérieur et une qualité exceptionnelle. Chaque centrifugeuse est conçue pour fonctionner avec un niveau sonore réduit pour un environnement de travail agréable, possède un couvercle à fermeture soft-touch, sans efforts, et a une faible hauteur d'accès à la cuve pour faciliter le chargement des échantillons.

Les modèles réfrigérés ont des fonctionnalités exclusives telles que l'arrêt ECO et la régulation dynamique du compresseur permettant une protection optimale des échantillons tout en réalisant des économies d'énergie.

Nouvelle génération de rotors

Eppendorf met constamment à jour la gamme des centrifugeuses pour satisfaire aux besoins de ses clients, toujours en évolution.

Eppendorf propose une nouvelle génération de rotors permettant à votre centrifugeuse d'atteindre un nouveau niveau de performance.

Découvrez les nouvelles possibilités, tant en matière d'utilisation que de performance. Les nouveaux rotors libres, par exemple, qui augmentent la capacité de nos centrifugeuses : les Centrifuge 5804/5804 R passent à 4 x 250 mL et les Centrifuge 5810/5810 R passent à 4 x 750 mL. Avec leur faible encombrement, les 5810/5810 R sont probablement les centrifugeuses 3 L les plus compactes du marché.

La référence en ergonomie

Faible hauteur pour faciliter l'utilisation

Les centrifugeuses 58xx bénéficient d'une hauteur d'accès à la cuve particulièrement réduite. Non seulement cela facilite le chargement et le déchargement mais cela met aussi le couvercle de la centrifugeuse à portée de main pour tous au laboratoire.



Système « Soft-touch » pour verrouiller le couvercle

Plus besoin d'avoir recours à la force pour fermer le couvercle de la centrifugeuse. Le système « Soft-touch » permet de le verrouiller sans efforts.



Nouveaux capuchons Eppendorf QuickLock® manipulables d'une seule main

Les capuchons anti-aérosols garantissent la sécurité nécessaire lors de la manipulation d'échantillons dangereux tels que des virus, des bactéries, du sang ou des substances radioactives. Les capuchons du nouveau rotor libre 4 x 750 mL s'ouvrent ou se ferment d'une seule main. La poignée permet de transporter la nacelle fermée jusque sous votre PSM, et en toute sécurité.



Couvercles de rotor Eppendorf QuickLock® pour un verrouillage ergonomique

Nos rotors anti-aérosols QuickLock se ferment d'un simple quart de tour. Non seulement vous gagnez du temps au quotidien, mais cela réduit le stress répétitif subit par le poignet.



Centrifugeuse Centrifuge 5804/5804 R



Centrifuge 5804 avec rotor pour plaques A-2-DWP



Centrifuge 5804 R avec rotor S-4-72 (4 x 250 mL)

Centrifuge 5804/5804 R : une centrifugeuse à haute vitesse et moyenne capacité. Elle permet de réaliser des applications moléculaires dans tous types de contenants, y compris les plaques Deepwell, jusqu'à 250 mL et offre des rotors libres et angulaires supplémentaires pour une plus grande polyvalence. Les rotors les plus courants pour Centrifuge 5804/5804 R sont:



S-4-72

Rotor libre 4 x 250 mL pour la centrifugation de sang, de bactéries et de cultures cellulaires. Vitesse max. $3\ 155 \times g$ (4 200 tr/min).



A-2-DWP

Rotor pour 2 plaques Deepwell pour les plaques jusqu'à 89 mm d'épaisseur. Vitesse max. $2\ 250 \times g$ (3 750 tr/min).



FA-45-6-30

Rotor pour 6 tubes coniques 50 mL avec couvercle anti-aérosols QuickLock, pour tubes de 5 à 50 mL. Vitesse max. $16\ 639 \times g$ (11 000 tr/min).



FA-45-30-11

Rotor pour 30 microtubes 1,5/2 mL avec couvercle anti-aérosols pour la centrifugation sûre d'échantillons dangereux. Vitesse max. $20\ 800 \times g$ (14 000 tr/min).



Eppendorf reconnaît sa responsabilité de citoyen du monde. La protection de l'environnement est essentielle pour la préservation des ressources naturelles. L'initiative epGreen d'Eppendorf est un des exemples de notre engagement en termes de responsabilité sociale. Notre objectif est de réduire constamment l'impact environnemental de notre activité et de nos produits.

Pour les centrifugeuses en général

- > Utilisation de moteurs à induction sans balais pour une opération sans entretien et sans émission de particules de carbone
- > Les rotors sont majoritairement fabriqués en aluminium recyclable
- > Design sonore optimisé pour un environnement de travail plus convivial grâce à un niveau de bruit réduit.
- > Emballage 100 % recyclable

Centrifugeuse Centrifuge 5810/5810 R



Centrifuge 5810 avec rotor S-4-104 (4 x 750 mL)



Centrifuge 5810 R rotor S-4-104 (4 x 750 mL)

Centrifuge 5810/5810 R : des performances exceptionnelles pour les laboratoires de haute et de moyenne capacité. Elle combine polyvalence et capacité extraordinaire en tubes et plaques avec un encombrement extraordinairement compact. Les rotors les plus courants pour Centrifuge 5810/5810 R sont :



S-4-104

Rotor libre 4 x 750 mL Les nacelles pour plaques et cylindriques permettant la plus grande polyvalence. Vitesse max. 3 214 x g (3 900 tr/min).



A-2-DWP-AT

Rotor anti-aérosols pour plaques Deepwell pour les plaques jusqu'à 89 mm d'épaisseur. Vitesse max. 3 486 x g (4 500 tr/min).



FA-45-6-30

Rotor pour 6 tubes coniques 50 mL avec couvercle anti-aérosols QuickLock, pour tubes de 5 à 50 mL. Vitesse max. 20 130 x g (12 000 tr/min).



FA-45-48-11

Rotor pour 48 tubes 1,5/2 mL avec un couvercle anti-aérosols QuickLock pour la centrifugation sûre d'échantillons dangereux. Vitesse max. 19 083 x g (13 000 tr/min).

Les modèles réfrigérés proposent en plus

- > Régulation dynamique du compresseur pour des performances de réfrigération optimales.
- > Gaz réfrigérant sans CFC, ayant un faible potentiel de destruction d'ozone (DPO).
- > L'arrêt ECO désactive le compresseur après 8 heures d'inactivité réduisant ainsi la consommation d'énergie et prolongeant sa durée de vie.

Économies d'énergie grâce à la nouvelle génération de rotors libres*

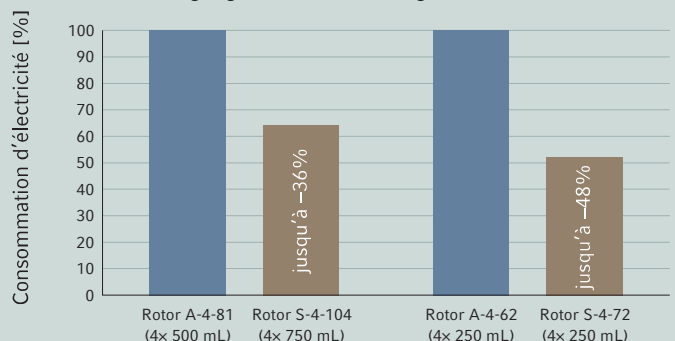

* selon des tests internes de la Centrifuge 5810 R, 220 V

Vous pouvez compter sur leurs performances



> Découvrez nos vidéos de la centrifugeuse Centrifuge 5810 R avec la nouvelle génération de rotors sur notre application pour Smartphones et tablettes sur www.eppendorf.fr/centrifugeuses

Couvercle ergonomique

- > Le système « Soft-touch » et la hauteur d'accès réduite permettent la fermeture du couvercle sans stress

Réfrigération optimale

- > Régulation dynamique du compresseur avec fonction d'arrêt ECO

Chargement mixte possible

- > Les rotors S-4-104 et A-4-81 permettent le chargement mixte de plaques et de nacelles de tubes pour une plus grande polyvalence.

Fonctionnement silencieux

- > Tous nos modèles sont conçus pour fonctionner avec un niveau de bruit réduit afin de vous procurer un environnement de travail agréable

Faible hauteur d'accès (29 cm)

- > Chargement / déchargement d'échantillons facilité

Elles trouvent leur place partout

- > Encombrement réduit
- > Faible hauteur d'ouverture du couvercle permettant l'utilisation de la centrifugeuse sous des étagères
- > Meuble mobile en option pour les laboratoires exigus

Polyvalence exceptionnelle pour toutes vos applications

- > Large gamme de rotors et d'adaptateurs pour centrifuger les tubes, les bouteilles, les flacons et les plaques les plus courants
- > Vitesse de centrifugation élevée, jusqu'à 20 913 × g (14 100 tr/min) pour des applications moléculaires de 0,2 à 750 mL
- > Rotors anti-aérosols (par ex. pour des substances potentiellement dangereuses telles que des bactéries pathogènes, des virus, des échantillons sanguins ou des substances radioactives)

La référence en ergonomie

- > Un environnement de travail plus convivial grâce à des niveaux de bruit réduits
- > Hauteur d'accès réduite (29 cm) pour faciliter le chargement / déchargement
- > Système « Soft-touch » pour verrouiller le couvercle de la centrifugeuse

Conçue pour s'adapter à tous les laboratoires

- > Encombrement réduit sur votre paillasse
- > Faible hauteur d'ouverture du couvercle permettant l'utilisation de la centrifugeuse sous des étagères
- > Identification automatique du rotor et détection de balourd pour garantir une sécurité maximale

Gestion de température avancée permettant une protection maximale de vos échantillons et une haute efficacité énergétique

- > Plage de températures de -9°C à 40°C
- > Maintient constant à 4°C, même à vitesse max. (sauf pour les rotors F-34-6-38 et FA-45-6-30, à 11 000 tr/min)
- > La fonction FastTemp™ assure un pré-refroidissement rapide
- > La réfrigération se met en mode veille lorsque la centrifugeuse n'est pas utilisée afin de maintenir la température.
- > L'arrêt ECO désactive le compresseur après 8 heures d'inactivité, réduisant ainsi la consommation d'énergie et prolongeant sa durée de vie.
- > L'évacuation intégrée de condensation évite l'accumulation d'eau dans la cuve et prévient la corrosion
- > Compresseur à régulation dynamique pour des performances de réfrigération optimales

Le top en design de rotors

Eppendorf propose une nouvelle génération de rotors libres et angulaires permettant à votre centrifugeuse d'atteindre un niveau de performance supérieur. Découvrez les nouvelles possibilités, tant en matière d'utilisation que de performance.

Rotors libres

Efficacité énergétique améliorée

Les nouvelles nacelles cylindriques sont plus aérodynamiques. Grâce à ce design plus performant la consommation d'énergie est réduite jusqu'à 48 %.

Durée de vie plus longue

La nouvelle génération de rotors libres et angulaires a été conçue pour durer encore plus longtemps.

Nouveaux capuchons Eppendorf QuickLock® manipulables d'une seule main

- > Manipulation nettement améliorée, opération facile à une ou à deux mains.
- > La poignée permet de transporter la nacelle fermée jusque sous votre PSM où elle peut être ouverte dans un environnement sûr.
- > L'étanchéité aux aérosols est contrôlée par HPA, Porton Down, Royaume-Uni.



Rotors angulaires

Rotors légers

Pour faciliter et sécuriser leur utilisation, les rotors angulaires Eppendorf figurent parmi les plus légers du marché. L'utilisation de rotors légers réduit l'usure du moteur et permet des temps d'accélération et de freinage plus courts.

Couvercles Eppendorf QuickLock® pour un verrouillage ergonomique

Nos rotors anti-aérosols QuickLock se ferment d'un simple quart de tour. Non seulement vous gagnez du temps au quotidien, mais cela réduit le stress répétitif subit par le poignet.

Contrôle de température supérieur

Grâce à sa conductivité thermique élevée, l'aluminium permet un pré-refroidissement rapide et une régulation de température précise dans les centrifugeuses réfrigérées.

Autres caractéristiques des rotors

- > Tous les rotors sont en aluminium anodisé pour permettre une haute résistance aux produits chimiques et éviter la corrosion
- > Le design optimisé des alésages des rotors et des adaptateurs permet la centrifugation à haute vitesse des tubes
- > Rotors en aluminium recyclable



Section transversale du Rotor FA-45-6-30

(conique 6 x 50 mL) permettant de constater la conception allégée. Toute pièce métallique est évidée pour diminuer son poids et faciliter sa manipulation.

Polyvalence exceptionnelle

Vue d'ensemble des principaux rotors

Image du rotor



Nom du rotor	S-4-104 (4 x 750 mL) anti-aérosols capuchons QuickLock	A-4-81 (4 x 500 mL) anti-aérosols	A-4-62 (4 x 250 mL) anti-aérosols	S-4-72 (4 x 250 mL)	A-4-44 (4 x 100 mL) anti-aérosols
5804/ 5804 R				x	x
5810/ 5810 R	x	x	x	x	x
Positionnement et gamme d'applications	Rotor libre haute capacité pour la centrifugation de sang, bactéries, cultures cellulaires et plaques	Rotor libre moyenne à haute capacité pour la centrifugation de sang, bactéries, cultures cellulaires et plaques	Rotor libre économ- ique pour la cen- trifugation de sang, bactéries, cultures cellulaires et plaques	Rotor libre économ- ique pour la cen- trifugation de sang, bactéries, cultures cellulaires et plaques	Rotor libre à haute vitesse pour la cen- trifugation de plasma pauvre en plaquettes, sang, bactéries et culture cellulaire
Étanchéité aux aérosols	oui	oui	oui	non	yes
Vitesse max. (FCR)	3 214	3 220	3 220	3 234	4 500
Vitesse max. (tr/min)	3 900	4 000	4 000	4 200	5 000
Gamme de volume	0,2 – 750 mL MTP/DWP	0,2 – 500 mL, MTP/DWP	0,2 – 250 mL, MTP/DWP	0,2 – 250 mL	0,2 – 100 mL
15 mL conique	56	48	36	32	16
50 ml conique	28	20/28*1	16	16	4/8*1
Tube 13 mm pour sang	92	100	60	56	36
Tube 16 mm pour sang	80	64	48	52	28
Microtube 1,5/2,0 mL	200	96	64	104	48
Microplaques	16	16	12		
Plaques Deepwell	4	4	4		

*1 Capacité max. avec nacelle 50 mL.



epServices
for premium performance

Avec le Service Eppendorf Centrifugeuse & Rotor, votre centrifugeuse est entre de bonnes mains

De plus en plus, les systèmes de management de la qualité exigent le contrôle régulier des centrifugeuses et des rotors en état opérationnel ou démontées pour garantir un environnement sûr de travail. Pour garantir des performances optimales et des années de fonctionnement productif, nous recommandons un contrôle annuel de vos centrifugeuses et rotors par un technicien habilité par Eppendorf.

A-2-DWP-AT (2 x 6 MTP)
anti-aérosols

A-2-DWP (2 x 5 MTP)

F-34-6-38 (6 x 85 mL)

FA-45-6-30 (6 x 50 mL)
anti-aérosols
Couvercle QuickLockFA-45-48-11 (48 x 2 mL)
anti-aérosols
Couvercle QuickLock

x	x	x	x	x
Rotor anti-aérosols pour plaques Deepwell permettant la centrifugation d'échantillons dangereux	Rotor économique pour plaques Deepwell	Rotor à haute vitesse pour applications moléculaires dans des tubes jusqu'à 85 mL	Rotor anti-aérosols à haute vitesse permettant la centrifugation sûre d'échantillons dangereux	Rotor anti-aérosols pour microtubes permettant la centrifugation sûre d'échantillons dangereux
oui	non	non	oui	oui
3 486	2 250	18 500/15 500* ²	20 130/16 639* ²	19 083
4 500	3 700	12 000/11 000* ²	12 100/11 000* ²	13 000
MTP/DWP	MTP/DWP	0,2 – 85 mL	5 – 50 mL	0,2 – 2,0 mL
		6	6	
		6	6	
		18	6	
		12	6	
48	48	24		48
12	10			
4	4			

*² Vitesse max. de la Centrifugeuse 5810 R, la vitesse inférieure concerne les Centrifugeuses 5804/5804R/5810.

Dans le cadre des programmes epServices, nous contrôlons que la précision de température, la vitesse de rotation et la durée soient conformes aux spécifications techniques. La Qualification Opérationnelle (QO) est conçue pour garantir vos résultats aussi bien que pour satisfaire aux exigences de l'administration et du laboratoire même, avec les documents de certification requis.

Le programme Eppendorf de contrôle des rotors inclut le nettoyage, les instructions d'entretien et d'inspection visuelle des rotors et des adaptateurs, pour déterminer si le rotor peut encore fonctionner en sécurité ou s'il doit être remplacé.

> Pour des informations complémentaires, consultez www.eppendorf.com/epServices

Nouveau : le Rotor S-4-104



Caractéristiques du produit

- > Rotor libre haute capacité à vitesse max.
3 214 × g (3 900 tr/min)
- > Large gamme d'adaptateurs pour une grande polyvalence pour tubes de 0,2 mL à 750 mL et plaques
- > Nacelle cylindrique, design aérodynamique, pour économiser 36 % d'énergie par rapport au Rotor A-4-81
- > Plus grande polyvalence grâce au chargement mixte possible de 2 nacelles pour plaques et 2 nacelles cylindriques pour tubes
- > Option : capuchons anti-aérosols QuickLock pour centrifugation sécurisée d'échantillons dangereux*1
- > Durée de vie du rotor : 100 000 cycles max.
- > Nacelles, couvercles et adaptateurs autoclavables



Tube

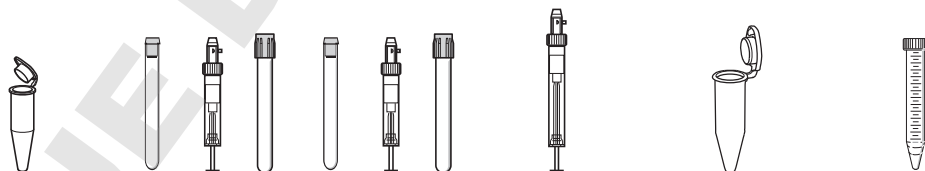

Capacité du tube (mL)	1,5 / 2,0	2,6 – 8	5,5 – 12	9	Eppendorf Tube® 5.0 mL	15 mL conique
Diamètre max. du tube (Ø mm)	11	13	16	17,5	17	17
Hauteur max. du tube (mm)	39	115	119	111	60	125
Hauteur max. du tube pour utilisation avec couvercle anti-aérosols (mm)*2	39	108	114	106	60	120
Adaptateurs/nacelle possibles pour rotor S-4-104						
Capacité par nacelle / par rotor	50/200	23/92	20/80	20/80	14/56	14/56
Forme du fond de l'adaptateur	plat	cylindrique	cylindrique	cylindrique	conique	conique
Rayon de centrifugation (mm)	188	179	180	179	189	188
Accélération max. (x g)	3 197	3 044	3 061	3 044	3 214	3 197
Code (les 2)	5825 740.009	5825 738.004	5825 736.001	5825 743.008	5825 739.000	5825 734.009

*1 Etanchéité aux aérosols contrôlée par Health Protection Agency, Porton Down, Royaume-Uni.

*2 Le dépassement de la longueur max. du tube peut réduire la capacité de chargement du rotor. Avant de démarrer la centrifugeuse, merci de basculer manuellement les nacelles afin de vérifier que les tubes n'entrent pas en contact avec l'étoile du rotor.

*3 N.B. : ces flacons coniques doivent être utilisés avec un insert conique fourni par le fabricant.











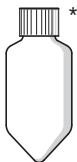
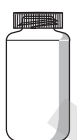

*4 Disponible en jeu de 2 flacons (voir nomenclature de commande).

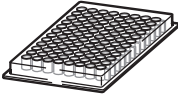
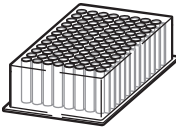
*5 N.B. : une mise à jour de logiciel sera nécessaire pour utiliser le rotor S-4-104 avec d'anciennes centrifugeuses.

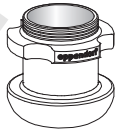
Pour toute information complémentaire, veuillez contacter votre organisation ou agent Eppendorf local

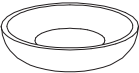
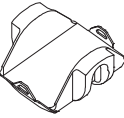
Nomenclature de commande

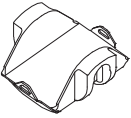
Désignation	Vitesse de rotation max. (tr/min)	Accélération max. ($\times g$)	Rayon du rotor (cm)	Code
Rotor S-4-104^{*5}				
Rotor S-4-104, avec 4 nacelles cylindriques de 750 mL	3 900	3 214	18,9	5820 740.000
Rotor S-4-104, avec 4 nacelles pour plaques (fermables)	3 900	2 568	15,1	5820 754.001
Rotor S-4-104, avec 4 nacelles pour plaques (non fermables)	3 900	2 619	15,4	5820 753.005
Rotor S-4-104, sans nacelle				5820 755.008
Nacelles pour Rotor S-4-104^{*5}				
Nacelles pour plaques (fermables), les 4	3 900	2 568	15,1	5820 743.000
Nacelles pour plaques (fermables), les 2	3 900	2 568	15,1	5820 744.006
Nacelles pour plaques (non fermables), les 4	3 900	2 619	15,4	5820 745.002
Nacelles pour plaques (non fermables), les 2	3 900	2 619	15,4	5820 746.009
Nacelle pour carte microfluidique, les 2	3 900			5820 751.002
Accessoires				
Couvercles anti-aérosols ^{*1} , pour nacelles cylindriques de 750 mL, les 2				5820 747.005
Couvercles anti-aérosols ^{*1} , pour nacelles Deepwell, les 2				5820 748.001
Flacon de 750 mL à ouverture large, les 2	3 900	3 146	18,5	5820 708.000

								
50 mL conique	50 mL conique, jupé	175–225 mL conique	250 mL flat	500 mL Corning®	Flacon Eppendorf 750 mL ^{*4} (code 5820 708.000)	Microplaques et plaques PCR	Plaques Deepwell	
31	31	62	98	104	–	–	–	
122	120	145	136	150	60	60	60	
116	116	125	–	–	–	45	45	
								
7/28 conique	5/20 conique, jupé	1/4 plat	1/4 conique	1/4 plat	4/16 plat	4/16 plat	1/4 plat	1/4 plat
187	178	183	187	185	154	151	154	151
3 180	3 027	3 112	3 171	3 146	2 619	2 568	2 619	2 568
5825 733.002	5825 732.006	5825 741.005	5825 745.000	5825 744.004	5820 746.009	5820 744.006	5820 746.009	5820 744.006

Rotor A-4-81



Caractéristiques du produit

- > Rotor libre à vitesse max. $3\,220 \times g$ (4 000 tr/min)
- > Le Rotor A-4-81 accueille des tubes et des flacons de 0,2 mL à 500 mL ainsi que des plaques
- > En option : capuchons anti-aérosols*1 pour la centrifugation en toute sécurité d'échantillons dangereux.
- > Plus grande polyvalence grâce au chargement mixte possible de 2 nacelles pour plaques et 2 nacelles cylindriques pour tubes
- > Durée de vie du rotor : 100 000 cycles max.
- > Les nacelles, les couvercles et les adaptateurs sont autoclavables

Tube

Capacité du tube (mL)	1,5 / 2	1,2 – 5	1,8 – 7	2,6 – 7	4 – 10	7 – 17	Eppendorf Tube® 5.0 mL et conique 15 mL
Diamètre max. du tube (Ø mm)	11	11	13	13	16	17,5	17
Hauteur max. du tube (mm)*2	118	118	118	118	118 (13 mm sur les 2 colonnes intérieures)*2	118 (130 mm sur les 2 colonnes intérieures)*2	122
Hauteur max. du tube pour utilisation avec couvercle anti-aérosols*1 (mm)	108	108	108	108	108 (130 mm sur les 4 positions centrales)*2	108 (130 mm sur les 4 positions centrales)*2	120
Adaptateurs / nacelle possibles pour Rotor A-4-81							
Capacité par nacelle / par rotor	20/80	20/80	25/100	18/72	16/64	16/64	12/48
Forme du fond de l'adaptateur	plat	plat avec tapis en caotchouc	plat avec tapis en caotchouc	plat avec tapis en caotchouc	plat avec tapis en caotchouc	plat avec tapis en caotchouc	conique
Rayon de centrifugation (cm)	16,5	16,8	16,8	16,8	16,8	16,8	17,3
Accélération max. (x g) à vitesse max. en tr/min	2 950	3 000	3 000	3 000	3 000	3 000	3 100
Code (les 2)	5810 745.004	5810 746.000	5810 720.001	5810 747.007	5810 748.003	5810 721.008	5810 722.004

*1 Etanchéité aux aérosols contrôlée par Health Protection Agency, Porton Down, Royaume-Uni.

*2 Le dépassement de la longueur max. du tube peut réduire la capacité de chargement du rotor.

Avant de démarrer la centrifugeuse, merci de basculer manuellement les nacelles afin de vérifier que les tubes n'entrent pas en contact avec l'étoile du rotor.









*3 Sans capuchon anti-aérosols uniquement pour le tube Centrifiprep®

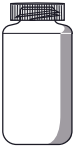

Nomenclature de commande

Désignation	Vitesse de rotation max. (tr/min)	Accélération max. ($\times g$)	Rayon du rotor (cm)	Code
Rotor A-4-81				
Rotor A-4-81, avec 4 nacelles rectangulaires de 500 mL	4 000	3 220	18,0	5810 718.007
Rotor A-4-81, avec 4 nacelles MTP/Flex	4 000	2 900	16,3	5810 725.003
Rotor A-4-81 sans nacelle	4 000	–	–	5810 743.001
Nacelles pour Rotor A-4-81				
Nacelle rectangulaire de 500 mL, les 4	4 000	3 220	18,0	5810 730.007
Nacelle 7 x 50 mL coniques, les 4	4 000	3 220	18,0	5825 730.003
Nacelle MTP/Flex, les 2	4 000	2 900	16,3	5810 742.005
Nacelle MTP/Flex, les 4	4 000	2 900	16,3	5810 741.009

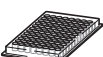
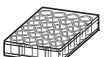
Accessoires

Couvercle anti-aérosols ² pour nacelle rectangulaire de 500 mL, les 2	5810 724.007
Flacon de 400 mL à ouverture large, avec renforts, les 2	5810 729.009
Flacon de 500 mL à ouverture large, les 2	5820 707.003
Tapis de rechange en caoutchouc, pour adaptateur de nacelle 500 mL, les 4	5810 734.002
Pince d'assemblage de rechange, pour adaptateur de nacelles 500 mL, les 2	5810 735.009
Tapis de rechange pour nacelle MTP/Flex, les 2	5810 737.001

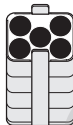
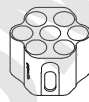
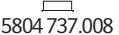
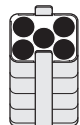
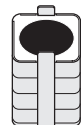
									
50 mL conique	50 mL conique, jupé	30 – 50 mL et Centriprep® 50 mL	175 – 225 conique	180 – 250	Flacon 400 mL*5 (5810 729.009)	Flacon 500 mL*5 (5820 707.003)	Micoplaques et plaques PCR	Plaques de culture cellulaire	Plaques Deepwell
31	31	29	61	–	81	83	–	–	–
122	122	122	133	–	135	135	60	60	60
116	–	116	116	–	–	135	–	–	–

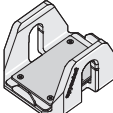
						
5/20 conique	7/28 conique	5/20 plat avec tapis en caoutchouc	1/4 plat avec tapis en caoutchouc	1/4 plat, caoutchouc	1/4 aucun adaptateur requis	Pour d'autres adaptateurs, consultez page 23
17,3	18,0	17,3	17,3	18,0	18,0	16,3
3 100	3 250	3 100	3 100	3 220	3 220	2 900
5810 723.000	5825 730.003*7	5810 739.004	5825 722.000	5810 728.002	–	5810 742.005 5810 741.009*6

* N.B. : ces flacons coniques doivent être utilisés avec un insert conique fourni par le fabricant.

** les 4.







*5 Disponible en jeu de 2 flacons (voir nomenclature de commande).

Rotor A-4-62

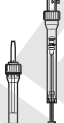
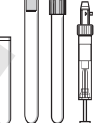
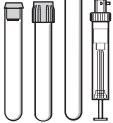
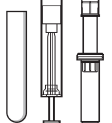
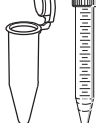

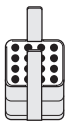
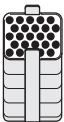
Caractéristiques du produit

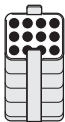
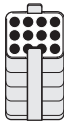
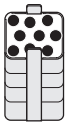
- > Rotor libre économe à vitesse max.
3 220 × g (4 000 tr/min)
- > Le Rotor A-4-62 accueille des tubes et des flacons de 0,2 mL à 250 mL ainsi que des plaques jusqu'à 53 mm de haut
- > En option : capuchons anti-aérosols*¹ pour la centrifugation en toute sécurité d'échantillons dangereux
- > Durée de vie du rotor : 100 000 cycles max.
- > Le rotor, les nacelles, les couvercles et les adaptateurs sont autoclavables

Tube								
Capacité du tube (mL)	1,5 / 2	1,2 – 5	1,8 – 7	4 – 10	7 – 17	Eppendorf Tube® 5.0 mL et conique 15 mL	7 – 18	18 – 30
Diamètre max. du tube (Ø mm)	11	11	13	16	17,5	17	20	26
Hauteur max. du tube (mm)* ²	122	123	121	121 (130 mm sur les 2 colonnes centrales)* ²	118 (130 mm sur les 2 colonnes centrales)* ²	127	126	119
Hauteur max. du tube pour utilisation avec couvercle anti-aérosols* ¹ (mm)	118	115	118	116 (130 mm sur les 2 colonnes intérieures)* ²	114 (130 mm sur les 2 positions intérieures)* ²	121	119	116
Adaptateurs/nacelle possibles pour Rotor A-4-62								
Capacité par nacelle / par rotor	16/64	25/100	15/60	12/48	12/48	9/36	8/32	4/16
Forme du fond de l'adaptateur	plat	plat avec tapis en caoutchouc	plat avec tapis en caoutchouc	plat avec tapis en caoutchouc	plat avec tapis en caoutchouc	conique	plat avec tapis en caoutchouc	plat avec tapis en caoutchouc
Rayon de centrifugation (cm)	17,1	17,3	17,3	17,3	17,3	17,8	17,3	17,3
Accélération max. (× g) à vitesse max. en tr/min	3 000	3 050	3 050	3 050	3 050	3 150	3 050	3 050
Code, (les 2)	5810 751.004	5810 750.008	5810 752.000	5810 753.007	5810 754.003	5810 755.000	5810 756.006	5810 757.002

*¹ Étanchéité aux aérosols contrôlée par le Centre for Health Protection Agency, Porton Down, Royaume-Uni.

*² Le dépassement de la longueur max. du tube peut réduire la capacité de chargement du rotor. Avant de démarrer la centrifugeuse, merci de basculer manuellement les nacelles afin de vérifier que les tubes n'entrent pas en contact avec l'étoile du rotor.









*³ Dans le cas d'accélération (× g) élevées, nous conseillons l'utilisation de tubes de centrifugation en verre Duran®.

Nomenclature de commande

Désignation	Vitesse de rotation max. (tr/min)	Accélération max. ($\times g$)	Rayon du rotor (cm)	Code
Rotor A-4-62				
Rotor A-4-62, avec 4 nacelles rectangulaires de 250 mL	4 000	3 220	18,0	5810 709.008
Rotor A-4-62, avec 4 nacelles MTP	4 000	2 750	15,4	5810 711.002
Nacelles pour Rotor A-4-62				
Nacelle rectangulaire de 250 mL, les 4	4 000	3 220	18,0	5810 716.004
Nacelles MTP, les 4	4 000	2 750	15,4	5810 702.003

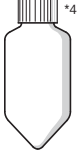
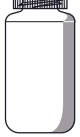
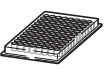
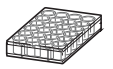
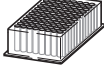
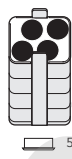
Accessoires

Couvercle anti-aérosols*1 pour nacelle rectangulaire de 250 mL, les 2	5810 710.006
Tapis de rechange en caoutchouc, pour adaptateur de nacelle 250 mL, les 4	5810 782.007
Pince d'assemblage de rechange, pour adaptateur de nacelles 250 mL, les 2	5810 781.000
Tapis de rechange pour nacelle MTP, les 2	5810 737.001

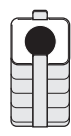
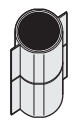
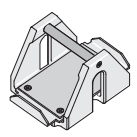
									
30 – 50	50 mL conique, jupé	50 mL conique	50 – 75	80 – 120	175 – 225 conique	180 – 250	Microplaques et plaques PCR	Plaques de culture cellulaire	Plaques Deepwell
29	31	31	35	45	62	–	–	–	–
122	122	122	122	139	137	53	53	53	–
116	–	–	116	118	125	127	–	–	–
									
5804 737.008	6					Pour d'autres adaptateurs, consultez la page 23			
4/16	4/16	3/12	2/8	1/4	1/4	4/16	2/8	1/4	
plat avec tapis en caoutchouc	plat avec insert conique ⁶	conique	plat avec tapis en caoutchouc	plat avec tapis en caoutchouc	plat avec tapis en caoutchouc	plat avec tapis en caoutchouc			
17,3	17,3	17,8	17,3	17,3	18,0	15,4			
3 050	3 050	3 150	3 050	3 050	3 200	2 750			
5810 759.005	5810 763.002	5810 758.009	5810 760.003	5810 761.000	5810 770.009	5810 702.003*6			

*1 N.B. : ces flacons coniques doivent être utilisés avec un insert conique fourni par le fabricant.

*2 Inserts pour tubes coniques 50 mL fournis en standard. Code commande ultérieure 5804 737.007.







*6 les 4.

Nouveau : Rotor S-4-72

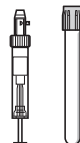
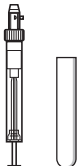

Caractéristiques du produit

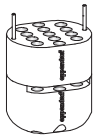
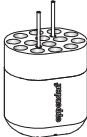
- > Rotor libre moyenne capacité à vitesses jusqu'à $3\,234 \times g$ (4 200 tr/min)
- > Large gamme d'adaptateurs pour tous les formats courants de tubes de 0,2 mL à 250 mL
- > Nacelle cylindrique, au design aérodynamique, permettant d'économiser 48 % d'énergie par rapport au Rotor A-4-62
- > Durée de vie du rotor : 100 000 cycles max.
- > Les nacelles et les adaptateurs sont autoclavables

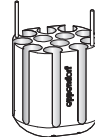
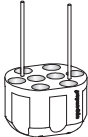
Tube					
Capacité du tube (mL)	1,5 /2,0	2,6 – 8 mL	5,5 – 12	9	Eppendorf Tube® 5.0 mL
Diamètre max. du tube (Ø mm)	11	13	16	17,5	17
Hauteur max. du tube (mm)*1	43	115	112	113	60
Hauteur max. du tube pour utilisation avec couvercle anti-aérosols*1 (mm)	-	-	-	-	-
Adaptateurs/nacelle possibles pour le Rotor S-4-72					
Capacité par nacelle / par rotor	26/104	14/56	13/52	12/48	8/32
Forme du fond de l'adaptateur	plat	cylindrique	cylindrique	cylindrique	conique
Rayon de centrifugation (mm)	159	159	157	158	163
Accélération max. (x g)	3 136	3 136	3 096	3 116	3 215
Code (les 2)	5804 794.001	5804 789.008	5804 791.002	5804 792.009	5804 793.005

*1 Le dépassement de la longueur max. du tube peut réduire la capacité de chargement du rotor.

*2 N.B. : ces flacons coniques doivent être utilisés avec un insert conique fourni par le fabricant.

*3 N.B. : une mise à jour de logiciel sera nécessaire pour utiliser le rotor S-4-72 avec d'anciennes centrifugeuses.

Pour toute information complémentaire, veuillez contacter votre organisation ou agent Eppendorf local

Nomenclature de commande

Désignation	Vitesse de rotation max. (tr/min)	Accélération max. ($\times g$)	Rayon du rotor (cm)	Code
Rotor S-4-72* ³ , avec 4 nacelles cylindriques de 250 mL	4 200	3 234	16,0	5804 746.007



15 mL conique

17

120

-



50 mL conique

31

120

-



50 mL conique, jupé

31

120

-

175 – 225 conique*²

62

130

-



250 mL plat

62

130

-



8/32

conique

164

3 234

5804 783.000



4/16

conique

164

3 234

5804 784.006



2/8

plat

153

3 017

5804 785.002



1/4

plat

161

3 175

5804 787.005

Rotor A-4-44



Caractéristiques du produit

- > Rotor libre haute vitesse pour applications jusqu'à 4 500 × g (5 000 tr/min)
- > Le Rotor A-4-44 accueille des tubes de 0,2 mL à 100 mL
- > En option : capuchons anti-aérosols*1 pour la centrifugation en toute sécurité d'échantillons dangereux.
- > Durée de vie du rotor : 34 000 cycles max.
- > Le rotor, les nacelles, les couvercles et les adaptateurs sont autoclavables

Tube							
Capacité du tube (mL)	1,5 / 2	1,2 – 5	1,8 – 7	4 – 10	7 – 17	Eppendorf Tube® 5.0 mL et conique 15 mL	
Diamètre max. du tube (Ø mm)	11	11	13	16	17,5	17	
Hauteur max. du tube (mm)*2	111	105	108	108	110	121	
Hauteur max. du tube pour utilisation avec couvercle anti-aérosols*1 (mm)	105	102	106	106	106	–	121
Adaptateurs/nacelle possibles pour Rotor A-4-44							
Capacité par nacelle / par rotor	12/48	14/56	9/36	7/28	6/24	4/16	2/8
Forme du fond de l'adaptateur	plat	plat avec tapis en caoutchouc	plat avec tapis en caoutchouc	plat avec tapis en caoutchouc	plat avec tapis en caoutchouc	conique	conique
Rayon de centrifugation (cm)	14,8	15,0	15,0	15,0	15,0	15,5	15,7
Accélération max. (x g) à vitesse max. en tr/min	4 100	4 200	4 200	4 200	4 200	4 300	4 400
Code (les 2)	5804 751.000	5804 750.004	5804 752.007	5804 753.003	5804 754.000	5804 755.006	5804 717.007

*1 Étanchéité aux aérosols contrôlée par Health Protection Agency, Porton Down, Royaume-Uni.
 *2 Le dépassement de la longueur max. du tube peut réduire la capacité de chargement du rotor.
 Avant de démarrer la centrifugeuse, merci de basculer manuellement les nacelles afin de vérifier que les tubes n'entrent pas en contact avec l'étoile du rotor.















*3 Dans le cas d'accélération (x g) élevées, nous conseillons l'utilisation de tubes de centrifugation en verre Duran®.
 *4 Pour repasser commande des inserts 50 mL, utilisez le code 5804 728.009.
 *5 Chargement max. par nacelle : 140 g.
 *6 les 4.

Nomenclature de commande

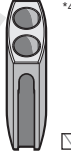
Désignation	Vitesse de rotation max. (tr/min)	Accélération max. ($\times g$)	Rayon du rotor (cm)	Code
Rotor A-4-44				
Rotor A-4-44 avec 4 nacelles rectangulaires de 100 mL	5 000	4 400	15,7	5804 709.004
Rotor A-4-44, avec quatre nacelles 2 \times 50 mL	5 000	4 500	16,1	5804 719.000
Nacelles pour Rotor A-4-44				
Nacelle rectangulaire de 100 mL, les 4	5 000	4 400	15,7	5804 741.005
Nacelle 2 \times 50 mL, les 4	5 000	4 500	16,1	5804 706.005

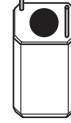
Accessoires

Couvercle anti-aérosols*1 pour nacelle rectangulaire de 100 mL, les 2				5804 712.005
Insert pour tubes coniques 50 mL, les 8				5804 728.009
Tapis de rechange en caoutchouc, pour adaptateur de nacelle 100 mL, les 4				5804 782.003
Pince d'assemblage de rechange, pour adaptateur de nacelles 100 mL, les 2				5804 781.007

								
*3	*3			*3	*3	*3		
7 – 18	18 – 30	50 mL conique	50 mL conique, jupé	30 – 50	50 – 75	80 – 100		
20	26	31	31	31	35	45		
107	110	122	122	122	119	114		
104	100	–	–	119	–	108	108	100
								
4/16	2/8	2/8	1/4	1/4	1/4	1/4	1/4	
plat avec tapis en caoutchouc	plat avec tapis en caoutchouc	plat avec insert conique ⁶	conique	conique	plat avec tapis en caoutchouc	plat avec tapis en caoutchouc	plat avec tapis en caoutchouc	
15,0	15,0	16,1	15,5	15,7	15,0	15,0	15,0	
4 200	4 200	4 500	4 300	4 400	4 200	4 200	4 200	
5804 756.002	5804 757.009	5804 706.005*6	5804 758.005	5804 718.003	5804 759.001	5804 760.000	5804 761.006	

Rotors A-2-DWP-AT et A-2-DWP



Rotor pour plaques Deepwell anti-aérosols*1 A-2-DWP-AT* 2

- > Uniquement pour les Centrifuge 5810/5810 R
- > Vitesse max. : 16 400 × g (14 000 tr/min)
- > Le rotor peut contenir jusqu'à
 - 2 × 6 microplaques
 - 2 × 2 plaques Deepwell
 - 2 × 1 kit de plaques filtres
- > Hauteur max. de chargement : 67 mm (89 mm sans couvercle)
- > Rotor équipé de couvercles anti-aérosols*1 pour la centrifugation en toute sécurité d'échantillons dangereux.
- > Rotor et nacelles autoclavables



Rotor pour plaques Deepwell A-2-DWP-AT

- > Uniquement les Centrifuge 5804/5804 R et 5810/5810 R
- > Vitesse max. : 2 250 × g (3 700 tr/min)
- > Le rotor peut contenir jusqu'à
 - 2 × 5 microplaques
 - 2 × 4 plaques de culture cellulaire
 - 2 × 2 plaques Deepwell
 - 2 × 1 kit de plaques filtres
- > Hauteur max. de chargement : 89 mm
- > Rotor et nacelles autoclavables

Nomenclature de commande

Désignation	Vitesse max. de rotation (tr/min)	Accélération max. (x g)	Rayon du rotor (cm)	Code
Rotor A-2-DWP-AT pour plaques Deepwell, anti-aérosols*2				
Rotor A-2-DWP-AT, avec nacelles, couvercles anti-aérosols et portoirs de plaques	4 500	3 486	15,5	5820 710.004
Couvercles anti-aérosols*1 pour rotor A-2-DWP-AT, les 2				5820 713.003
Portoir de plaques, les 2				5820 712.007
Nacelles de rechange pour A-2-DWP-AT, les 2				5820 711.000
Joint de rechange, pour couvercles de rotor anti-aérosols, les 2				5820 705.000
Rotor pour plaques Deepwell A-2-DWP-AT				
Rotor A-2-DWP, avec 2 nacelles pour plaques Deepwell	3 700	2 250	14,7	5804 740.009
Nacelles de rechange pour A-2-DWP, les 2				5804 743.008
Tapis de rechange pour nacelles A-2-DWP, les 2				5427 702.008

*1 L'étanchéité aux aérosols est contrôlée et certifiée par la Health Protection Agency, Porton Down, Royaume-Uni.

*2 N.B. : une mise à jour de logiciel sera nécessaire pour utiliser le rotor A-2-DWP-AT avec d'anciennes centrifugeuses.
Pour toute information complémentaire, veuillez contacter votre organisation ou agent Eppendorf local

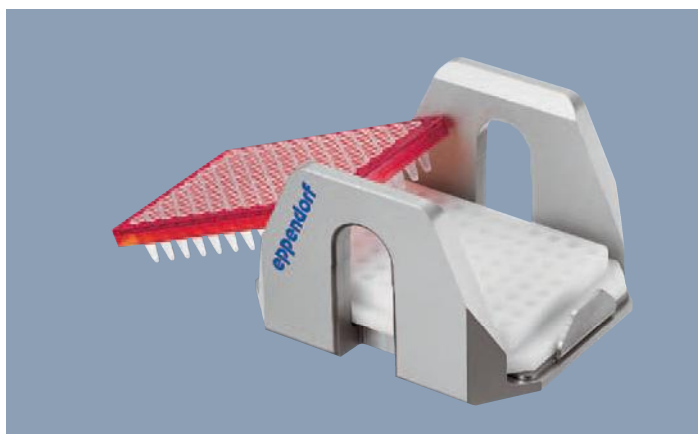

Adaptateur de plaques PCR (PCR 96)

- > Adaptateurs de plaques conçus pour la centrifugation de plaques PCR avec des puits à paroi fine
- > Disponibles pour des plaques PCR 96 et 384 puits
- > Compatibles avec tous les rotors Eppendorf pour plaques



Adaptateur d'IsoRack

- > Adaptateurs permettant la centrifugation d'IsoRacks 0,5 mL et 1,5 / 2 mL
- > Compatibles avec les rotors Eppendorf pour plaques A-2-DWP, A-4-81 et S-4-104



Adaptateur pour flacons de culture cellulaire

- > Adaptateur permettant la centrifugation de cultures cellulaires directement dans leur flacon
- > Pour les flacons de 25 cm² et certains flacons de 75 cm²
- > Compatible avec les rotors Eppendorf pour plaques S-4-104-MTP, A-4-81 et A-4-62-MTP



Adaptateur CombiSlide®

- > Permet le séchage de lames porte-objet après des expériences d'hybridation
- > Peut accueillir jusqu'à 12 lames porte-objet standard
- > Inserts amovibles pour la centrifugation de lames porte-objet perpendiculairement et parallèlement à l'axe de rotation
- > Compatibles avec tous les rotors Eppendorf pour plaques

Nomenclature de commande

Désignation	Code
Adaptateur PCR pour plaques 96 puits, les 2	5825 711.009
Adaptateur PCR pour plaques 384 puits, les 2	5825 713.001
Adaptateur, pour flacons de culture cellulaire, les 2	5825 719.000
Adaptateur, pour IsoRack 24 x 0,5 mL, les 2	5825 708.008
Adaptateur, pour IsoRack 24 x 1,5 / 2 mL, les 2	5825 709.004
Adaptateur pour CombiSlide®, pour 12 lames porte-objet, les 2	5825 706.005











* Pour toute information complémentaire, veuillez contacter votre organisation ou agent Eppendorf local.

Rotor F-34-6-38



Caractéristiques du produit

- > Rotor à vitesse élevée pour applications moléculaires en tubes de 0,2 mL à 85 mL
- > Vitesse max. 18 500 × *g* (12 000 tr/min) pour la 5810 R ou 15 500 × *g* (11 000 tr/min) pour les 5804/5804R/5810
- > Poids de rotor réduit (3,2 kg) pour faciliter la manipulation
- > Les tubes sont inclinés à 34° pour réduire les traînées de culots cellulaires sur la paroi
- > Aluminium anodisé pour une haute résistance aux produits chimiques
- > Le rotor, le couvercle et les adaptateurs sont autoclavables









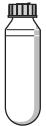

Tube					
Capacité du tube (mL)	1,5 / 2	13 × 75 mm	13 × 100 mm	4 – 10	Eppendorf Tube® 5.0 mL
Diamètre max. du tube (Ø mm)	11	13	13	16	17
Hauteur max. du tube permettant d'utiliser un couvercle (mm)	110	90	110	112	104
Adaptateurs possibles pour le Rotor F-34-6-38					
Capacité par adaptateur / par rotor	4/24	3/18	3/18	2/12	1/6
Forme du fond de l'adaptateur	cylindrique	plat	plat	cylindrique	conique
Rayon de centrifugation (cm)	11,3	10,6	11,4	11,2	10,5
Accélération max. (× <i>g</i>) à à 12 100 tr/min (5810 R) à 11 000 tr/min (5804 / 5804 R / 5810)	18 200 15 300	17 070 14 340	18 350 15 420	18 000 15 150	16 824 14 150
Code (les 2)	5804 770.005	5804 738.004	5804 739.000	5804 771.001	5804 777.000

*1 Vitesse max. avec la centrifugeuse 5810 R ; la vitesse inférieure concerne les centrifugeuses 5804/5804R/5810.

*2 Volume nominal du tube tel qu'indiqué par le fabricant.

Nomenclature de commande

Désignation	Vitesse de rotation max. (tr/min)	Accélération max. ($\times g$)	Rayon du rotor (cm)	Code
Rotor angulaire F-34-6-38				
Rotor F-34-6-38 pour 6 \times 85 mL tubes, avec couvercle de rotor	11 000/12 000*1	15 500/18 500*1	11,5	5804 727.002
Couvercle de rotor de rechange, pour rotor F-34-6-38				5804 727.509







					
15 mL conique	15 – 18	20 – 30	50	50 mL conique	85*2
17	18	26	29	29	38
123	123	123	123	121	121
					aucun adaptateur requis
1/6 conique	1/6 cylindrique	1/6 cylindrique	1/6 cylindrique	1/6 cylindrique	1/6 cylindrique
10,7	10,9	11,0	11,2	10,8	11,5
17 200 14 450	17 550 14 750	17 700 14 900	18 000 15 150	17 400 14 600	18 500 15 500
5804 776.003	5804 772.008	5804 773.004	5804 774.000	5804 775.007	–

Rotor FA-45-6-30

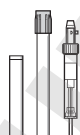
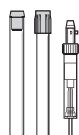
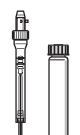
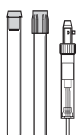

Caractéristiques du produit

- > Rotor à vitesse élevée pour des applications en tubes de 5 à 50 mL
- > Vitesse max. $20\,130 \times g$ (12 100 tr/min) pour la 5810 R ou $16\,639 \times g$ (11 000 tr/min) pour les 5804/5804R/5810
- > Couvercle de rotor Eppendorf QuickLock permettant un verrouillage rapide
- > Anti-aérosols*1 pour une centrifugation en toute sécurité d'échantillons dangereux
- > Poids de rotor réduit (3,2 kg) permettant de le soulever sans effort
- > Aluminium anodisé pour une haute résistance aux produits chimiques
- > Les tubes sont inclinés à 45° pour réduire les traînées de culots cellulaires sur la paroi
- > Le rotor, le couvercle et les adaptateurs sont autoclavables

Tube					
Capacité du tube (mL)	2,6 – 5 13 x 75 mm	4 – 8 13 x 100 mm	5,5 – 10 16 x 75 mm	7,5 – 12 16 x 100 mm	Eppendorf Tube® 5.0 mL
Diamètre max. du tube (Ø mm)	13	13	16	16	17
Hauteur max. du tube pour utilisation avec couvercle anti-aérosols*1 (mm)	119	119	119	119	121
Adaptateurs possibles pour Rotor FA-45-6-30					
Capacité par adaptateur / par rotor	1/6	1/6	1/6	1/6	1/6
Forme du fond de l'adaptateur	cylindrique	cylindrique	cylindrique	cylindrique	conique
Rayon de centrifugation (cm)	12,0	12,0	12,0	12,0	12,1
Accélération max. ($\times g$) à 12 100 tr/min (5810 R)	19 246	19 246	19 246	19 246	19 806
à 11 000 tr/min (5804 / 5804 R / 5810)	16 233	16 233	16 233	16 233	16 369
Code (les 2)	5820 726.008	5820 725.001	5820 728.000	5820 727.004	5820 730.005

*1 Etanchéité aux aérosols contrôlée par Health Protection Agency, Porton Down, Royaume-Uni.











*2 Vitesse max. avec la centrifugeuse 5810 R ; la vitesse inférieure concerne les centrifugeuses 5804/5804R/5810.

*3 N.B. : une mise à jour de logiciel sera nécessaire pour utiliser le rotor FA-45-6-30 avec d'anciennes centrifugeuses.

Pour toute information complémentaire, veuillez contacter votre organisation ou agent Eppendorf local

Nomenclature de commande

Désignation	Vitesse de rotation max. (tr/min)	Accélération max. (x g)	Rayon du rotor (cm)	Code
Rotor FA-45-6-30 anti-aérosols*3				
Rotor FA-45-6-30, avec couvercle anti-aérosols Eppendorf QuickLock®	11 000/12 100*2	16 639/20 130*2	12,3	5820 715.006
Couvercle de rotor, pour rotor FA-45-6-30				5820 716.002

					
7 – 17	15 mL conique	15 – 18	20 – 30	35	50
17,5	17	18	26	29	31
122	125	125	125	125	121
					aucun adaptateur requis
1/6	1/6	1/6	1/6	1/6	1/6
cylindrique	conique	cylindrique	cylindrique	conique	conique
12,0	12,0	12,0	10,5	11,2	12,3
19 246 16 233	19 246 16 223	19 246 16 223	17 187 14 204	18 333 16 161	20 130 16 639
5820 729.007	5820 717.009	5820 720.000	5820 721.006	5820 722.002	–

Rotors F-35-48-17 et FA-45-20-17



Rotor F-35-48-17*1

- > Rotor angulaire haute capacité pour tubes de 15 mL coniques et en verre
- > Vitesse max. : 5 050 × g (5 500 tr/min)
- > Inserts pour tubes coniques 15 mL



Rotor FA-45-20-17*1

- > Pour 20 Eppendorf 5,0 mL tubes
- > Vitesse max. : 20 913 × g (13 100 tr/min)
- > Couverture de rotor Eppendorf QuickLock permettant un verrouillage rapide
- > Le rotor, le couvercle et les adaptateurs sont autoclavables

Nomenclature de commande

Désignation	Vitesse de rotation max. (tr/min)	Accélération max. (× g)	Rayon du rotor (cm)	Code
Rotor angulaire F-35-48-17				
Avec 48 manchons en acier pour des tubes 15 mL, 48 inserts coniques et 40 tapis en caoutchouc	5 500	5 005	14,8	5820 772.000
Avec 24 manchons en acier pour des tubes 15 mL, 24 inserts coniques et 24 tapis en caoutchouc	5 500	5 005	14,8	5820 771.003
Rotor angulaire FA-45-20-17				
Rotor FA-45-20-17, 20 × 5,0 mL, avec couvercle de rotor anti-aérosols Eppendorf QuickLock®	13 100	20 913	10,9	5820 765.003
Adaptateur pour tubes 1,5/1,2 mL, les 4	13 100	18 323	9,5	5820 768.002
Adaptateur pour cryotubes, les 4	13 100	18 802	9,8	5820 769.009
Adaptateur pour tubes HPLC, les 4	13 100	13 100	9,8	5820 770.007

*1 N.B. : une mise à jour de logiciel sera nécessaire pour utiliser les rotors F-35-48-17 ou FA-45-20-17 avec d'anciennes centrifugeuses.
Pour toute information complémentaire, veuillez contacter votre organisation ou agent Eppendorf local



Rotors F-45-30-11 et FA-45-30-11

- > Pour 30 tubes 1,5 / 2,0 mL
- > Vitesse max. : 20 800 × g (14 000 tr/min.)
- > Le rotor FA-45-30-11 est fourni avec un couvercle anti-aérosols*2 pour la centrifugation en toute sécurité d'échantillons dangereux
- > Les rotors et les couvercles sont autoclavables

Rotor FA-45-48-11*3

- > Pour 48 tubes 1,5 / 2,0 mL
- > Vitesse max. : 19 083 × g 13 000 tr/min max.)
- > Couvercle Eppendorf QuickLock pour rotor, permettant un verrouillage rapide
- > Anti-aérosols*2 pour la centrifugation en toute sécurité d'échantillons dangereux
- > Aluminium anodisé pour une haute résistance aux produits chimiques
- > Rotor et couvercle autoclavables



Rotor tambour T-60-11

- > Haute capacité : 60 × tubes 1,5 / 2,0 mL
- > Vitesse max. : 16 400 × g (14 000 tr/min.)
- > Centrifugation horizontale permettant la formation de culots cellulaires au fond du tube — idéale pour les faibles quantités d'échantillon

Rotor F-45-48-PCR

- > Pour 6 barrettes PCR 5-8 tubes ou 48 tubes PCR 0,2 mL
- > Manipulation simple et sûre sans couvercle supplémentaire



Nomenclature de commande

Désignation	Vitesse de rotation max. (tr/min)	Accélération max. (× g)	Rayon du rotor (cm)	Code
Rotor FA-45-48-11, avec couvercle anti-aérosols Eppendorf QuickLock®	13 000	19 803	10,1	5820 760.001
Rotor FA-45-30-11, 30 × 1,5/2,0 mL, couvercle en aluminium, anti-aérosols*1	14 000	20 800	9,5	5804 726.006
Rotor F-45-30-11, 30 × 1,5/2,0 mL, avec couvercle en aluminium	14 000	20 800	9,5	5804 715.004
Adaptateur pour tubes PCR 0,2 mL (pour rotors 1,5/2 mL), les 6	14 000	16 200	7,4	5425 715.005
Adaptateur pour tubes 0,4 mL (pour rotors 1,5/2 mL), les 6	14 000	20 800	9,5	5425 717.008
Adaptateur pour tubes 0,5 mL (pour rotors 1,5/2 mL), les 6	14 000	18 400	8,4	5425 716.001
Adaptateur pour BD Microtainer® (pour rotors 1,5/2 mL), les 6	14 000	20 800	9,5	5425 716.001
Rotor tambour T-60-11, avec couvercle, sans adaptateurs	14 000	16 400	7,5	5804 730.003
Adaptateur pour 10 tubes 1,5/2 mL (Ø 11 mm), les 6	14 000	16 400	7,5	5804 731.000
Adaptateur pour 20 tubes 0,4 mL (Ø 6 mm), les 6	14 000	16 400	7,5	5804 732.006
Rotor F-45-48-PCR, pour 6 barrettes PCR de 8 tubes	12 000	15 350	9,5	5804 735.005

*2 L'étanchéité aux aérosols est contrôlée et certifiée par la Health Protection Agency, Porton Down, Royaume-Uni.

*3 N.B. : une mise à jour de logiciel sera nécessaire pour utiliser le rotor F-35-48-17 avec d'anciennes centrifugeuses. Pour toute information complémentaire, veuillez contacter votre organisation ou agent Eppendorf local

Meuble mobile



Si vous manquez d'espace dans votre laboratoire, le meuble mobile Eppendorf permet d'utiliser votre Centrifugeuse 5804 / 5804 R ou 5810 / 5810 R, en toute liberté, partout où vous en avez besoin. Utilisez le meuble mobile si vous n'avez pas assez de place sur votre paillasse ou pour pouvoir bouger et utiliser la centrifugeuse dans d'autres laboratoires.

Le tiroir intégré permet le stockage de vos rotors et adaptateurs.

- > Le meuble équipé d'une centrifugeuse peut se glisser sous les paillasses standard de 90 cm.
- > Equipé de 4 roulettes (dont 2 blocables) et d'un tiroir
- > Dimensions : L x P x H: 70 x 45 x 62 cm



Visionnez la vidéo !

Nomenclature de commande

Désignation	Code
Meuble mobile, pour Centrifugeuse 5804/5804 R et 5810/5810 R	5821 020.010

Centrifugeuses 5804/5804 R et 5810/5810 R

Spécifications techniques

Désignation	Centrifugeuse 5804	Centrifugeuse 5804 R	Centrifugeuse 5810	Centrifugeuse 5810 R
Accélération max.				
> Rotor angulaire	20 913 x g	20 913 x g	20 913 x g	20 913 x g
> Rotor libre	4 500 x g	4 500 x g	4 500 x g	4 500 x g
> Rotor pour plaques	2 250 x g	2 250 x g	3 486 x g	3 486 x g
Vitesse		200 – 14 000 tr/min (par incréments de 10 tr/min)		
Capacité max.	4 x 250 mL	4 x 250 mL	4 x 750 mL	4 x 750 mL
Rotors disponibles	12	12	18	18
Rampe de freinage et d'accélération		10/10		
Programmes		35 programmes utilisateur		
Minuterie		de 1 min. à 99 min, en continue avec centrifugation par impulsion		
Plage de températures	sans indication	-9 °C à 40 °C	sans indication	de -9 °C à 40 °C.
Niveau sonore				
> Rotor S-4-104 (4 x 750 mL)			<70 dB(A)	<56 dB(A)
> Rotor S-4-72 (4 x 250 mL)	<62 dB(A)	<58 dB(A)		
> Rotor FA-45-6-30 (6 x 50 mL)	<55 dB(A)	<54 dB(A)	<56 dB(A)	<55 dB(A)
Alimentation électrique	230 V/50-60 Hz	230 V/50-60 Hz	230 V/50-60 Hz	230 V/50-60 Hz
Puissance	Max. 900 W	Max. 1 650 W	Max. 900 W	Max. 1 650 W
Dimensions (L x P x H)	47 x 55 x 34 cm	64 x 55 x 34 cm	54 x 61 x 35 cm	70 x 61 x 35 cm
Hauteur d'accès	28 cm	28 cm	28 cm	28 cm
Hauteur avec couvercle ouvert	74 cm	74 cm	80 cm	80 cm
Poids sans rotor	55 kg	80 kg	68 kg	99 kg

Packs centrifugeuses pour applications de culture cellulaire



Nomenclature de commande

Cell culture centrifuge packages*

	Capacité max. en tubes coniques, par rotor	Code
Centrifuge 5804, avec rotor A-4-44 et adaptateurs pour tubes 15 mL/50 mL coniques	16 × 15 mL / 4 × 50 mL	5804 000.366
Centrifuge 5804 R, réfrigérée, avec rotor A-4-44 et adaptateurs pour tubes 15 mL/50 mL coniques	16 × 15 mL / 4 × 50 mL	5805 000.360
Centrifuge 5804, avec rotor S-4-72 et adaptateurs pour tubes 15 mL/50 mL coniques NOUVEAU	32 × 15 mL / 16 × 50 mL	5804 000.560
Centrifuge 5804 R, réfrigérée, avec rotor S-4-72 et adaptateurs pour tubes 15 mL/50 mL coniques NOUVEAU	32 × 15 mL / 16 × 50 mL	5805 000.661
Centrifuge 5810, avec rotor A-4-62 et adaptateurs pour tubes 15 mL/50 mL coniques	36 × 15 mL / 16 × 50 mL	5810 000.360
Centrifuge 5810 R, réfrigérée, avec rotor A-4-62 et adaptateurs pour tubes 15 mL/50 mL coniques	36 × 15 mL / 16 × 50 mL	5811 000.363
Centrifuge 5810, avec rotor A-4-81 et adaptateurs pour tubes 15 mL/50 mL coniques	48 × 15 mL / 20 × 50 mL	5810 000.467
Centrifuge 5810 R, réfrigérée avec rotor A-4-81 et adaptateurs pour tubes 15 mL/50 mL coniques	48 × 15 mL / 20 × 50 mL	5811 000.460
Centrifuge 5810, avec rotor S-4-104 et adaptateurs pour tubes 15 mL/50 mL coniques NOUVEAU	56 × 15 mL / 28 × 50 mL	5810 000.564
Centrifuge 5810 R, réfrigérée, avec rotor S-4-104 et adaptateurs pour tubes 15 mL/50 mL coniques NOUVEAU	56 × 15 mL / 28 × 50 mL	5811 000.665

*230 V/50-60 Hz

Sous réserve de modifications techniques, hors erreurs ou omissions.

Microcentrifugeuses Eppendorf



	MiniSpin®	MiniSpin plus	5418	5418 R	5424	5424 R	5427 R	5430	5430 R
Modèle	Entrée de gamme	Entrée de gamme	Capacité moyenne pour biologie moléculaire		Le standard du laboratoire		Haut débit	Microcentrifugeuses polyvalentes	
Capacité	12 x 1,5/2 mL	12 x 1,5/2 mL	18 x 1,5/2 mL		24 x 1,5/2 mL		48 x 1,5/2 mL	48 x 1,5/2 mL (6 x 15/50 mL, 2 x microplaques)	
Accélération max.	12 100 x g	14 100 x g	16 873 x g		20 238 x g	21 130 x g	25 000 x g	30 130 x g	
Vitesse max.	13 400	14 500	14 000		14 680	15 000	16 220	17 500	
Rotors disponibles	2	2	1		4		9	12	
Réfrigérée			de 0°C à 40°C		de -10°C à 40°C		de -10°C à 40°C	de -11°C à 40°C	
Code	5452 000.069	5453 000.062	5418 000.068	5401 000.064	5424 000.665	5404 000.669	5409 000.063	5427 000.666	5428 000.660

Centrifugeuses Eppendorf Multipurpose



	5702	5702 R	5702 RH	5804	5804 R	5810	5810 R
Modèle	Centrifugeuse basse vitesse, optimisée pour les moyennes capacités des laboratoires de recherche clinique et de culture cellulaire		Chauffage et refroidissement actifs pour une grande précision de température afin de maximiser la viabilité cellulaire (par ex. la transfection cellulaire)	Centrifugeuse haute vitesse compacte pour les moyennes capacités. Avec rotor libre et capacité d'accueillir des plaques Deepwell		La bête de somme des laboratoires de moyen à haut débit : grande polyvalence, haute vitesse et haute capacité en tubes et plaques	
Capacité	4 x 100 mL			4 x 250 mL		4 x 750 mL	
- Tubes coniques	20 x 15 mL/4 x 50 mL			40 x 15 mL/16 x 50 mL		56 x 15 mL/28 x 50 mL	
- Tubes de prélèvement sanguin	36 x 13 mm/30 x 16 mm			56 x 13 mm/52 x 16 mm		100 x 13 mm/80 x 16 mm	
- Plaques				10 x microplaques / 2 x plaques Deepwell		16 x microplaques / 4 x plaques Deepwell	
Accélération max.	2 250 x g			20 913 x g		20 913 x g	
Vitesse max.	4 400			14 000		14 000	
Rotors disponibles	6			12		18	
Réfrigérée	de -9°C à 40°C		de -9°C à 42°C	de -9°C à 40°C		de -9°C à 40°C	
Code	5702 000.019	5703 000.012	5704 000.067	5804 000.064	5805 000.068	5810 000.068	5811 000.061

Sous réserve de modifications techniques, hors erreurs et omissions.

Your local distributor: www.eppendorf.com/contact

Eppendorf France SAS · 78230 Le Pecq · France
eppendorf@eppendorf.fr · www.eppendorf.fr

www.eppendorf.fr/centrifugeuses

Microtainer® est une marque déposée de Becton Dickinson, New Jersey, USA. Centriprep® est une marque déposée de Millipore Corporation. Corning® est une marque déposée de Corning, Inc. Duran® est une marque déposée de Schott AG. Eppendorf®, le logo Eppendorf, Eppendorf QuickLock®, Eppendorf Tube® 5.0mL, CombiSlide®, epGreen® et MiniSpin® sont des marques déposées et FastTemp™ et epServices™ sont des marques d'Eppendorf AG, Allemagne. Tous droits réservés, y compris graphiques et illustrations. Copyright © 2013 Eppendorf AG.

Code A58X X12 030/F-R/1,51/0513/F/EEL/KGR · Imprimé en Allemagne avec une influence réduite sur l'environnement.