

eppendorf

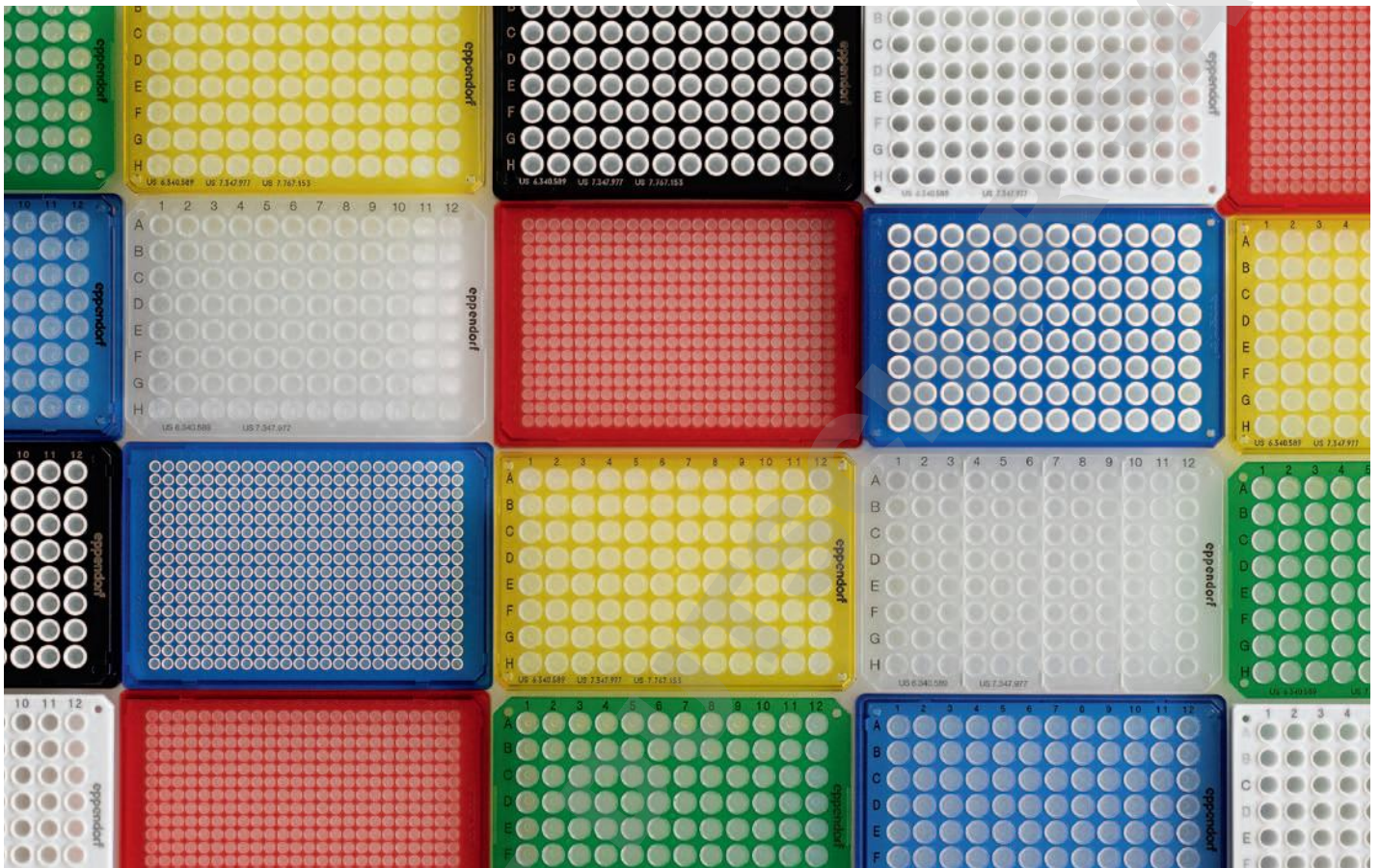

Faites votre choix

Consommables PCR Eppendorf





« Être professionnel, c'est être polyvalent, notamment dans sa manière de penser. »

Consommables PCR Eppendorf

Tous les chercheurs utilisant la PCR souhaitent en permanence le meilleur instrument, le meilleur mastermix, la meilleure polymérase... Lorsqu'il s'agit de choisir les consommables PCR en contact avec votre thermocycleur et avec votre précieux échantillon, la même rationalité et la même prudence sont de mise.

L'utilisation de consommables différents peut avoir un impact très important sur la qualité et de la reproductibilité de vos résultats PCR.

La finesse des parois, la conductivité thermique du matériau, la stabilité mécanique et de nombreuses autres caractéristiques auront un effet direct sur les expériences que vous réalisez, et par conséquent sur leurs résultats. Assurez-vous d'utiliser les meilleurs consommables PCR pour votre application !

Plaques

Les plaques Eppendorf twin.tec® PCR sont disponibles en différentes versions : des plaques entièrement jupées pour optimiser l'automatisation et l'utilisation de code-barres, aux plaques non jupées pour une adaptation optimale à de nombreux cycleurs du marché. Egalement disponibles au format 384 puits.

Tubes

Depuis 1963, année de l'invention du tube pour microcentrifugeuse par Eppendorf, les Eppendorf Tubes® ont su prouver au quotidien leur qualité et leur fiabilité dans vos travaux. Les tubes PCR Eppendorf à fines parois sont faciles à ouvrir tout en assurant une fermeture hermétique optimale pour la PCR.

Scellage

Scellage à chaud, scellage auto-collant, barrettes de capuchons : nous avons tout ce que vous désirez. En particulier, nos solutions de scellage intelligentes qPCR avec taux optimisés de transmission de la lumière ou dômes inversés vous offrent un avantage réel pour votre essai. L'emballage pratique facilite et sécurise votre travail quotidien.



Un large choix



Plaque PCR twin.tec 96, jupée

- > Compatible avec les systèmes automatisés
- > Jupée pour étiquette ou code-barre
- > Encombrement conforme aux recommandations de SBS (Society for Biomolecular Sciences) (127,76 × 85,47 mm ± 0,25 mm)
- > Empilable
- > Design profilé permettant les PCR à faibles volumes
- > Capacité max. de puits : 150 µL (si utilisée avec des barrettes de capuchons)

Plaque PCR twin.tec 96, semi-jupée

- > Semi-jupée pour étiquette ou code-barre
- > Compatible avec la plupart des thermocycleurs
- > Capacité max. de puits : 250 µL (si utilisée avec des barrettes de capuchons)

Plaque PCR twin.tec 96, non jupée

- > Compatible avec la plupart des thermocycleurs
- > Matrice OptiTrack® : rebords contrastés avec marquage alphanumérique
- > Disponibles avec puits standards (250 µL) ou à faible volume (150 µL)

Plaque PCR twin.tec 96, non jupée divisible

- > Divisible en 4 segments de 24 puits chacun
- > Compatible avec la plupart des thermocycleurs
- > Matrice OptiTrack® : rebords contrastés avec marquage alphanumérique
- > Disponibles avec puits standards (250 µL) ou à profil bas (150 µL)

Plaque PCR twin.tec microbiology

- > Stérile, sous blister individuel
- > Certifiée PCR clean
- > Exempte en plus de tout ADN bactérien
- > Pour toutes les applications qui requièrent une pureté absolue ou l'absence certifiée d'ADN bactérien

Plaque PCR twin.tec 384

- > Jupe optimisée pour l'automatisation et l'utilisation de code-barres
- > Huit encoches dans la jupe facilitent la mise en place et le retrait du thermobloc, par ex. avec les pinces d'un automate
- > Empilable
- > Conforme aux recommandations SBS (Society for Biomolecular Sciences)
- > Idéale pour la plupart des thermocycleurs 384 puits, et en particulier pour le Mastercycler® pro 384 d'Eppendorf
- > 45 µL de capacité max. des puits

> **NOUVEAU : Plaque twin.tec PCR 96, LoBind**

- > Disponible en format jupé ou semi-jupé
- > Surface LoBind pour une meilleure sensibilité
- > La surface LoBind peut améliorer les résultats de faible concentration PCR
- > Tous les autres avantages des plaques jupées ou semi-jupées

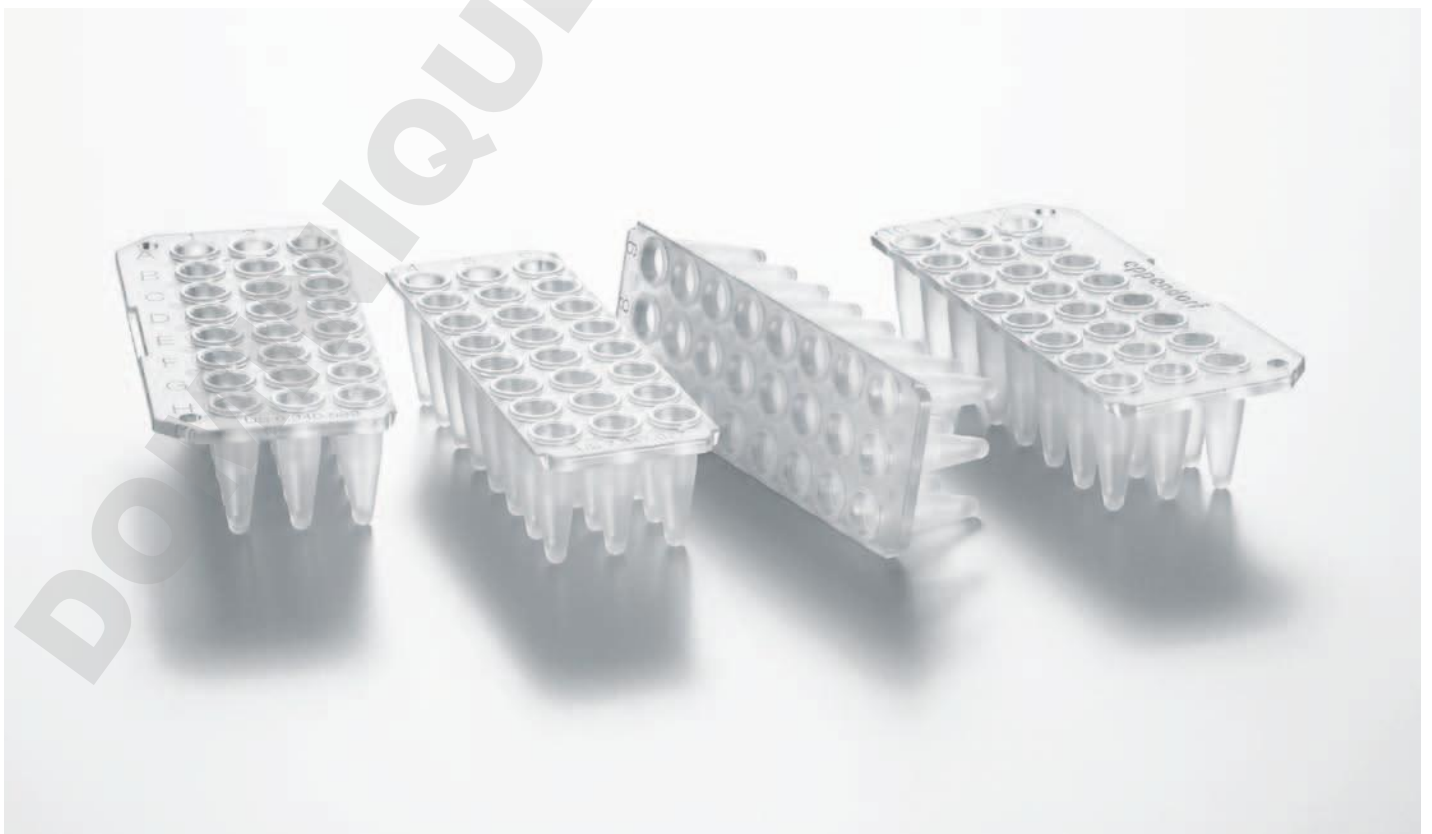

Laissez entrer la lumière

Plaques PCR twin.tec *real-time*

En plus de la rigidité du cadre en polycarbonate et des excellentes propriétés de transfert thermique des puits en polypropylène, les plaques Eppendorf twin.tec® *real-time* PCR vous offrent l'avantage des puits blancs pour votre PCR en temps réel.

Le facteur limitant dans le cadre de la PCR en temps réel et en faible volume est souvent l'intensité rémanente de la fluorescence. Les puits blancs des plaques PCR Eppendorf twin.tec® *real-time* reflètent beaucoup mieux la fluorescence que les puits clairs ou dépolis.

Ainsi, les faibles intensités de la fluorescence restent détectables. De plus, les puits blancs diminuent l'influence de la fluorescence du bruit de fond et améliorent l'homogénéité des réplicats et la reproductibilité des résultats.

Caractéristiques des plaques PCR twin.tec *real-time*

- > Puits blancs pour une meilleure réflexion
- > Haute stabilité mécanique
- > Collettes profilées pour un scellage efficace
- > Plaques «jupées» (empilables) et plaques «semi-jupées»
- > Parois extrêmement fines pour un transfert thermique optimal
- > Autoclavable (121 °C, 20 min.)

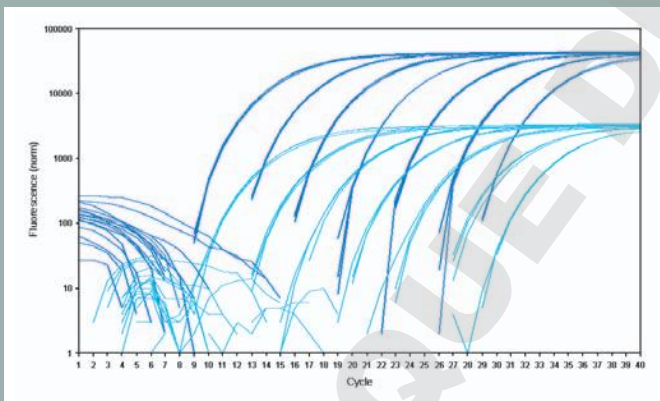

L'intensité de la fluorescence mesurée par l'instrument est décuplée par rapport à celle des puits opaques.

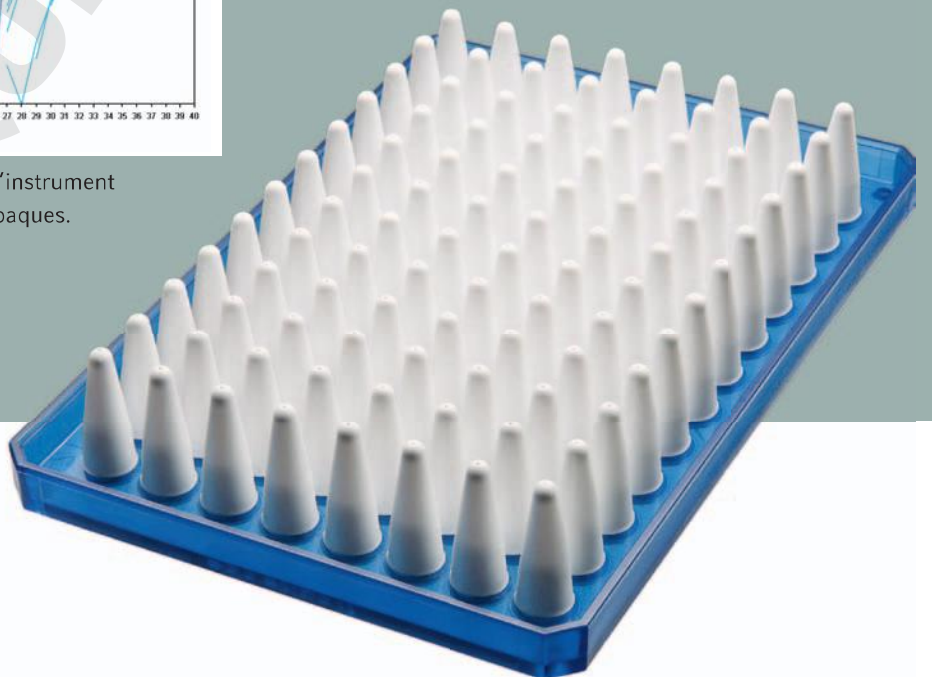

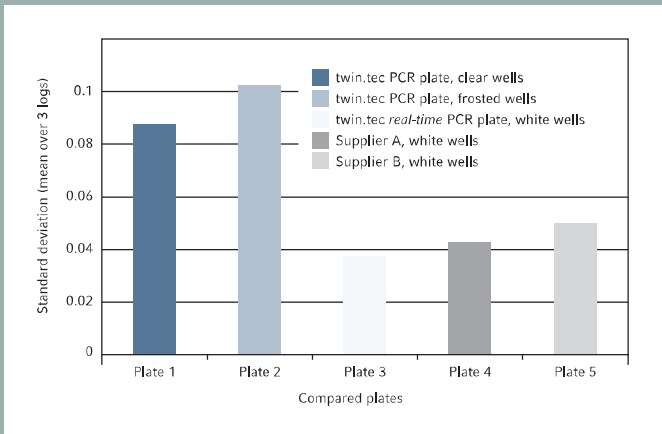

La déviation standard des réplicats est inférieure à celle des autres plaques.

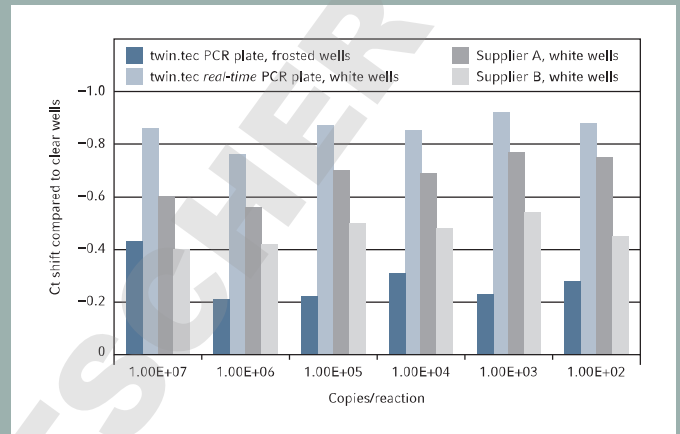

Les valeurs C_t sont réduites plus efficacement qu'en utilisant d'autres plaques. En moyenne les valeurs C_t sont 0,8 cycle plus tôt (par rapport aux puits clairs), indiquant une sensibilité plus élevée.



DOM

Le tube original en version PCR



Tubes PCR Eppendorf

Ces tubes à parois fines en polypropylène assurent un transfert thermique efficace et homogène vers l'échantillon, grâce à l'épaisseur homogène et à la surface lisse des parois. Les tubes sont livrés dans un sachet fermé par thermosoudage, pour assurer le plus haut degré de pureté.

Caractéristiques des tubes PCR 0,5 mL à parois fines

- > Grâce à un couvercle d'un design évolué, davantage d'espace pour l'identification personnalisée
- > Zone d'identification dépolie
- > Couvercle dépoli pour identification personnalisée
- > Excellente étanchéité, ouverture facile
- > Pour utilisation dans tous les thermocycleurs avec des thermoblocs de 0,5 mL
- > Certifiés exempts d'ADN humain, de DNase, de RNase et d'inhibiteurs de PCR*¹

Caractéristiques des tubes PCR 0,2 mL à parois fines

- > Protection anti-contamination sur le couvercle à charnière
- > Position ferme du couvercle grâce à sa charnière spéciale
- > Couvercle dépoli pour inscrire une identification personnalisée
- > Excellente étanchéité, ouverture facile
- > Pour utilisation dans tous les thermocycleurs avec des thermoblocs de 0,2 mL
- > Certifiés exempts d'ADN humain, de DNase, de RNase et d'inhibiteurs de PCR*¹

*¹ Certificat, procédures de test et informations détaillées disponibles sur demande.

Visiblement supérieures

SAS

Valeurs de transmission pour les barrettes de capuchons Masterclear® Eppendorf et pour les produits concurrents

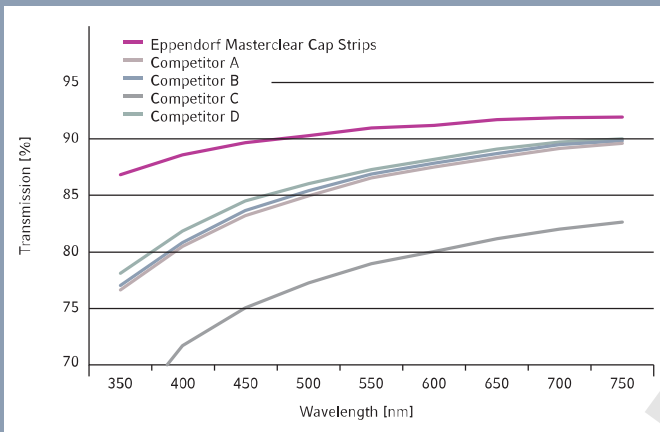

Transmission pour les barrettes de capuchons PCR



real-time PCR Tube Strips

Masterclear® Cap Strips et real-time PCR Tube Strips

Les PCR Tube Strips *real-time* d'Eppendorf disposent d'une paroi extrêmement fine qui assure un transfert thermique optimal tout en offrant une grande stabilité mécanique. Grâce à leurs propriétés optiques, ces barrettes de microtubes sont idéales pour toutes les applications PCR en temps réel, en particulier celles utilisant des petits volumes réactionnels.

Le dôme inversé des Masterclear® Cap Strips évite les rayures ou la contamination de la surface optique et réduit le volume du microtube.

Masterclear® Cap Strips

- > Le dôme inversé évite les rayures sur la surface optique.
- > Le dôme inversé réduit le volume du tube
- > Optimisé pour une parfaite transmission de la lumière

real-time PCR Tube Strips

- > Puits blancs avec une réflexion optimisée
- > Haute stabilité mécanique
- > Parois extrêmement fines pour un transfert thermique optimal
- > 150 µL de capacité maximum

Cap Strips

- > Barrettes avec huit micro-capuchons pour puits de 0,1 mL et de 0,2 mL
- > Fermeture facile et rapide des plaques PCR
- > Facile à enlever grâce à la languette à l'extrémité de la barrette
- > Autoclavable (121 °C, 20 min)
- > Forme plate ou en dôme



Cap Strips

Scellez en toute confiance

Masterclear® *real-time* PCR Film, autocollant

Fermez hermétiquement vos plaques pour PCR en temps réel en utilisant ce film adhésif optique. Entre 350 nm et 750 nm, des valeurs de transmission de > 90 % assurent une excitation optimale des fluorophores et une lecture optimale de la fluorescence émise.

Caractéristiques du film Masterclear® *real-time* PCR

- > Optimisé pour une transmission maximum
- > Optimisé pour une fermeture hermétique
- > Confort de manipulation maximum grâce à l'emballage optimisé

Caractéristiques du film PCR (autocollant) et de la feuille PCR (autocollante)

- > Retrait ne laissant aucun résidu de colle
- > Autoclavable (121 °C, 20 min)

Film PCR :

- > L'échantillon est bien visible au travers du film transparent

Feuille PCR :

- > Peut être perforée facilement
- > Aucun résidu de colle sur la pointe (idéal pour les automates de pipetage)



Spécifications techniques

Désignation	Film PCR à thermosoudage	Feuille PCR à thermosoudage
Unité de conditionnement	1 × 100 pcs.	1 × 100 pcs.
Caractéristiques	<ul style="list-style-type: none"> > Stratifié de polyester / polypropylène de qualité optique > Option de scellage extrêmement stable – impossible de l'enlever ou de le transpercer 	<ul style="list-style-type: none"> > Feuille en aluminium stratifiée > Facile à perforer – convient également aux pipettes multicanales > Facile à retirer
Intégrité de scellage	de – 80 °C à + 100 °C.	de – 80 °C à + 100 °C.
Temps de thermosoudage en utilisant Eppendorf Heat Sealer	4 sec.	4 sec.
Matériaux soudables	Polypropylène	Polypropylène
Applications spécifiques	<ul style="list-style-type: none"> > Applications colorimétriques > Applications utilisant la fluorescence, y compris la PCR en temps réel > Stockage d'échantillons dangereux 	<ul style="list-style-type: none"> > Recommandé pour l'utilisation dans les systèmes automatisés

Des racks astucieux

Rack PCR

- > Portoir pour la manipulation et le stockage des tubes et des plaques
- > Pour tubes de 0,1 mL à 0,5 mL, aussi bien que pour les plaques 96 puits
- > Empilable
- > Peut être stocké jusqu'à $-90\text{ }^{\circ}\text{C}$
- > Autoclavable ($121\text{ }^{\circ}\text{C}$, 20 min)



Le meilleur, et rien d'autre

Tous les utilisateurs de la PCR souhaitent en permanence le meilleur instrument, le meilleur mastermix, la meilleure polymérase... De même, lorsqu'il s'agit de choisir les consommables en plastique qui seront en contact avec thermocycleurs et avec votre précieux échantillon, la même rationalité et la même prudence sont de mise.

L'utilisation de consommables variés peut avoir un impact très important sur la qualité et de la reproductibilité de vos résultats PCR. La finesse des parois, la conductivité thermique, la stabilité mécanique et de nombreuses autres caractéristiques auront un effet direct sur les expériences que vous réalisez, et par conséquent sur leurs résultats.

Depuis 1963, année de l'invention des tubes pour microcentrifugeuses par Eppendorf, les consommables Eppendorf ont fait leurs preuves au jour le jour, dans les laboratoires du monde entier. D'année en année, la complexité croissante des techniques d'analyse oblige les consommables d'Eppendorf à satisfaire à des exigences de plus en plus élevées.

La meilleure qualité

- > Tous les consommables Eppendorf sont fabriqués en polypropylène (PP) pur et de haute qualité.
- > Les colorants utilisés dans nos consommables sont exempts d'additifs organiques et de métaux lourds.
- > Des tests et développements constants garantissent améliorations et innovations continues.
- > Le degré de pureté Eppendorf »PCR clean« certifie que le produit est exempt d'ADN humain détectable,
- > de DNase, de RNase et d'inhibiteurs PCR*¹

*¹ Certificat, procédure de test et informations détaillées disponibles sur demande.



Qualité allemande

Plaques PCR Eppendorf twin.tec®

Si vous pensez qu'une plaque PCR n'est qu'une plaque PCR, vous serez surpris par tout ce qu'une plaque PCR twin.tec Eppendorf peut vous apporter :

- > Puits à parois en polypropylène extrêmement fines pour un transfert thermique optimal vers l'échantillon
- > Cadres en polycondensat extrêmement robustes assurant rigidité et résistance aux torsions
- > Rebords des puits surélevés pour une fermeture efficace réduisant également le risque de contamination croisée
- > Autoclavable (121 °C, 20 min)
- > Certifiés exempts d'ADN humain détectable, de DNase, de RNase et d'inhibiteurs de PCR*1
- > Également disponible avec code-barres individuel (sauf pour plaques non jupées)

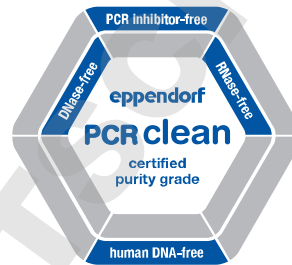

*1: Certificat, procédures de test et informations détaillées disponibles sur demande.

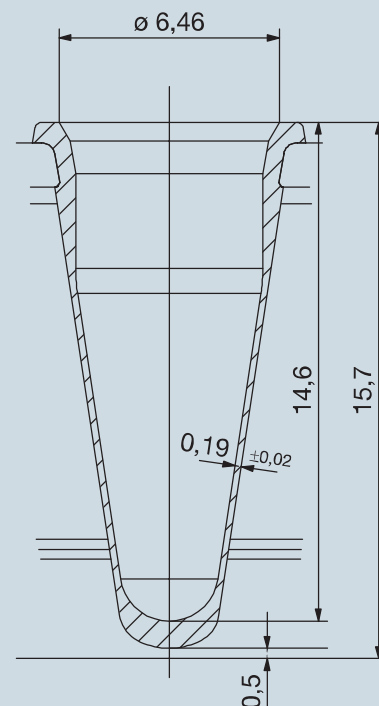
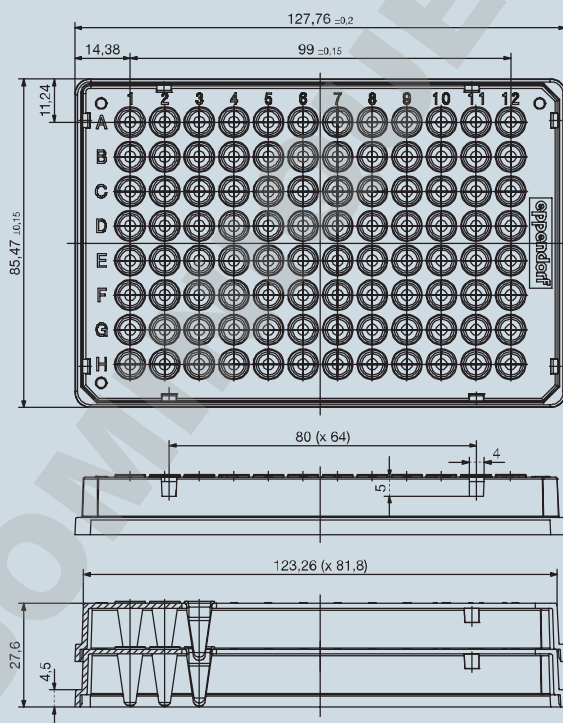

Nomenclature de commande	
Désignation	Code
Plaque PCR twin.tec 96, jupée, 25 pcs.	
Incolore	0030 128.648
Jaune	0030 128.656
Vert	0030 128.664
Bleu	0030 128.672
Rouge	0030 128.680
Plaque PCR twin.tec 96, semi-jupée, 25 pcs.	
Incolore	0030 128.575
Jaune	0030 128.583
Vert	0030 128.591
Bleu	0030 128.605
Rouge	0030 128.613
Plaque PCR twin.tec 96, non jupée, faible volume, 20 pcs.	
Incolore	0030 133.307
Jaune	0030 133.315
Vert	0030 133.323
Bleu	0030 133.331
Rouge	0030 133.340
Incolore (divisible)	0030 133.358
Bleu (divisible)	0030 133.382
Plaque PCR twin.tec 96, non jupée (250 µL), 20 pcs.	
Incolore	0030 133.366
Bleu	0030 133.390
Incolore (divisible)	0030 133.374
Bleu (divisible)	0030 133.404
Plaque PCR twin.tec <i>microbiology</i> 96, jupée, 10 pcs.	
Incolore	0030 129.300
Bleu	0030 129.318
Plaque PCR twin.tec <i>microbiology</i> 96, semi-jupée, 10 pcs.	
Incolore	0030 129.326
Bleu	0030 129.334
Plaque PCR twin.tec <i>microbiology</i> 384, 10 pcs.	
Incolore	0030 129.342
Bleu	0030 129.350
Plaque PCR twin.tec 384, 25 pcs.	
Incolore	0030 128.508
Jaune	0030 128.516
Vert	0030 128.524
Bleu	0030 128.532
Rouge	0030 128.540
Plaque PCR twin.tec 96, jupée, LoBind	
Incolore	0030 129.512
Plaque PCR twin.tec 96, semi-jupée, LoBind	
Incolore	0030 129.504

Nomenclature de commande

Désignation	Code
Plaque PCR twin.tec <i>real-time</i> 96, jupée, 25 pcs.	
Blanc	0030 132.513
Bleu	0030 132.505
Noir	0030 132.521
Plaque PCR twin.tec <i>real-time</i> 96, semi-jupée, 25 pcs.	
Blanc	0030 132.548
Bleu	0030 132.530
Noir	0030 132.556
Plaque PCR twin.tec <i>real-time</i> 96, non jupée, faible volume, 20 pcs.	
Blanc	0030 132.700
Bleu	0030 132.718
Noir	0030 132.726
Plaque PCR twin.tec 384 <i>real-time</i>, jupée, 25 pcs.	
Blanc	0030 132.734
Bleu	0030 132.742
Noir	0030 132.750
 Tubes PCR Eppendorf	
Tubes PCR de 0,2 mL, à parois fines et couvercle à charnière (1 000 tubes)	0030 124.332
Tubes PCR de 0,5 mL, à parois fines et couvercle à charnière (500 tubes)	0030 124.537
Barrette de 8 tubes, pour les tubes PCR de 0,2 mL (10 x 12 pièces)	0030 124.359
Barrettes de tubes PCR de 0,1 mL, sans capuchons (10 x 12 pièces)	0030 124.804
Barrettes de tubes PCR de 0,1 mL et barrettes de capuchons, en dôme (10 x 12 pièces chacune)	0030 124.812
Barrettes de tube PCR de 0,1 mL et barrettes de capuchons, plats (10 x 12 pièces chacune)	0030 124.820
Barrettes de capuchons, en dôme (barrettes de 8), 10 x 12 pièces	0030 124.839
Barrettes de capuchons, plats (barrettes de 8), 10 x 12 pièces	0030 124.847
Barrettes de capuchons Masterclear®, (10 x 12 pièces)	0030 132.874
Barrettes de tubes PCR <i>real-time</i> sans capuchons (10 x 12 pièces)	0030 132.882
Barrettes de capuchons Masterclear® et barrettes de tubes PCR <i>real-time</i> (10 x 12 pièces chacune)	0030 132.890
Rack PCR	
Rack PCR, 10 pcs.	0030 124.545
Matériaux de scellage	
Film autocollant PCR Masterclear® <i>real-time</i> PCR, autocollant, 100 feuilles	0030 132.947
Film PCR pour thermosoudage, 100 pcs.	0030 127.838
Feuille PCR pour thermosoudage, 100 pcs.	0030 127.854
Film PCR (auto-adhésif), 100 pcs.	0030 127.781
Feuille aluminium PCR (auto-adhésif), 100 pcs.	0030 127.790

eppendorf

Your local distributor: www.eppendorf.com/contact

Eppendorf France SAS · 78230 Le Pecq · France
eppendorf@eppendorf.fr · www.eppendorf.fr

www.eppendorf.com

Eppendorf®, le logo Eppendorf, Mastercycler®, Masterclear®, Optitrac®, Eppendorf Tubes® et Eppendorf twin.tec® sont des marques déposées d'Eppendorf AG, Hambourg, Allemagne. Tous droits réservés, y compris graphiques et photos. Copyright © 2013 Eppendorf AG.
Order no.: AQ15 712 030/FR1/2T/1213/CCHH/STEF · Imprimé en Allemagne avec une influence réduite sur l'environnement.