

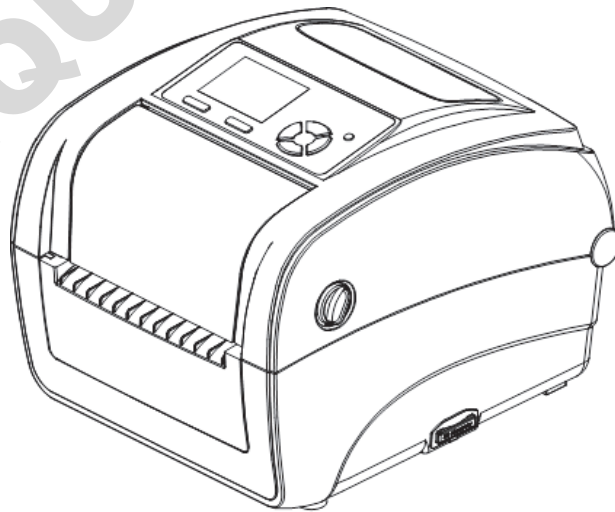

BBP12

Imprimante à transfert thermique

Manuel de l'utilisateur



Sommaire

CHAPITRE 1 Introduction	5
Introduction sur le produit	5
Conformité	5
Chapitre 2 Présentation des opérations.....	6
Déballage et inspection.....	6
Présentation de l'imprimante.....	7
CHAPITRE 3 Installation	10
Configuration de l'imprimante	10
Ouvrir/Fermer le couvercle supérieur	11
Chargement du ruban	12
Chargement du média	15
Outil Diagnostic.....	20
Installez la carte mémoire SD	25
CHAPITRE 4 Fonctions LED et de boutons.....	26
Indicateur LED	26
Fonction Bouton ordinaire.....	26
Utilitaires de mise sous tension	27
CHAPITRE 5 Fonction de menu LCD	35
Entrer dans le menu.....	35
Présentation du menu principal	36
TSPL2	37
ZPL2	39
Capteur	42
Interface	43
File Manager (Gestionnaire de fichiers).....	46
Diagnostics	47
Advanced (Avancé).....	51
Service	52
CHAPITRE 6 Introduction	53
Statut LED.....	53
Qualité de l'impression.....	54
CHAPITRE 7 Maintenance.....	55

Copyright

Ce manuel est protégé par la loi sur le copyright ; tous droits réservés. Aucune portion de ce manuel ne peut être copiée ou reproduite par des moyens quelconques sans l'autorisation écrite préalable de **Brady Worldwide, Inc.**

Toutes précautions ont été prises pour la préparation de ce document ; **Brady** décline toutefois toute responsabilité envers des tiers pour les pertes ou dommages causés par des erreurs, omissions ou déclarations et résultant de négligences, d'accidents ou autres causes. **Brady** décline également toute responsabilité relative à l'application ou à l'utilisation d'un produit ou système décrit dans ce document, ou relative aux dommages fortuits ou indirects survenant suite à son utilisation. **Brady** décline toutes garanties de valeur commerciale ou d'adaptation à un but particulier.

Brady se réserve le droit de modifier sans préavis les produits ou systèmes décrits dans ce document afin d'en améliorer la fiabilité, la fonction ou la conception.

La reproduction de ce matériel, en partie ou dans son intégralité, est strictement interdite sans en avoir obtenu l'autorisation écrite préalable de la part de **Brady Worldwide, Inc.** Pour un complément d'information, contactez : **Brady Worldwide, Inc.** Signmark® Division, 2221 W. Camden Road, Milwaukee, WI 53209.

Déni de responsabilité

Tout effort raisonnable a été fait pour rendre ce guide aussi exact et complet que possible. **Brady Worldwide, Inc.** n'est responsable d'aucune inexactitude ou omission se produisant lors de l'utilisation de ce guide.

Ce manuel est la propriété de **Brady Worldwide, Inc.** et il pourra être révisé de temps à autre sans préavis. **Brady Worldwide, Inc.** se décharge de toute responsabilité de vous fournir des révisions, quelles qu'elles soient.

Tous les noms de marques ou de produits auxquels il est fait référence dans ce manuel sont des marques (™) ou des marques déposées (®) de leurs entreprises ou organisations respectives.

© 2015 Brady Worldwide, Inc. Tous droits réservés.

www.bradycorp.com

Édition 05/15



Identification Solutions
Division PO Box 2131
Milwaukee, WI 53201 États-Unis.
Téléphone : 1-800-537-8791 Télécopie : 1-800-292-2289

Historique des révisions

Date	Sommaire

DOMINIQUE DUTSCHER SAS

CHAPITRE 1 Introduction

Introduction sur le produit

Nous vous remercions d'avoir acheté l'imprimante à code-barres **BRADY Série BBP12**. Bien que cette imprimante soit de taille réduite, elle offre une performance fiable et de qualité supérieure.

Cette imprimante fournit tout à la fois une impression à transfert thermique et une impression thermique directe à des vitesses sélectionnables par l'utilisateur de 2,0, 3,0 ou 4,0 pps (6, 9 ou 12 cm/s). Elle accepte des étiquettes en rouleau de média, prédécoupées et en paravents pour leur impression par transfert thermique et par impression thermique directe. Tous les formats de code-barres sont disponibles. Les polices et codes-barres peuvent être imprimés dans 4 sens, 8 différentes polices bitmap alphanumériques et une capacité de police True Type incorporée. Vous serez ravi de la production élevée permettant l'impression d'étiquettes sur cette imprimante.

Conformité

FCC Classe B,
CE Classe B,
C-Tick Classe B,
UL, cUL,
TÜV/safety,
CCC,
EAC,
NOM

Remarque :

Une impression continue entraînera la surchauffe du moteur de l'imprimante. L'imprimante cessera d'imprimer automatiquement toutes les 10 à 15 minutes jusqu'à ce que le moteur refroidisse. Ne mettez pas l'imprimante hors tension lorsque l'imprimante pause, sinon les données transférées à la mémoire tampon de l'imprimante seront perdues.

Remarque :

Le taux d'impression maximal par ligne en pointillés est de 15 % pour cette imprimante. Pour imprimer la ligne noire sur la largeur totale, la hauteur maximale de la ligne noire est limitée à 40 points, ce qui représente 3,3 mm pour une imprimante d'une résolution de 300 ppp.

Chapitre 2 Présentation des opérations

Déballage et inspection

Cette imprimante a été spécialement emballée pour résister aux endommagements lors de son transport. Lors de la réception de cette imprimante à code-barres, veuillez inspecter soigneusement l'emballage et l'imprimante. Conservez les matériaux d'emballage au cas où vous ayez besoin de réexpédier l'imprimante.

Déballez votre imprimante

Les éléments suivants sont inclus dans le carton :

- (1) Imprimante
- (1) CD sur le produit, comprenant des pilotes d'impression
- (1) Guide d'installation rapide
- (1) Cordon d'alimentation
- (1) Un bloc d'alimentation à commutation automatique
- (1) câble d'interface USB
- (1) Adaptateur (pour les manches continues étroites)

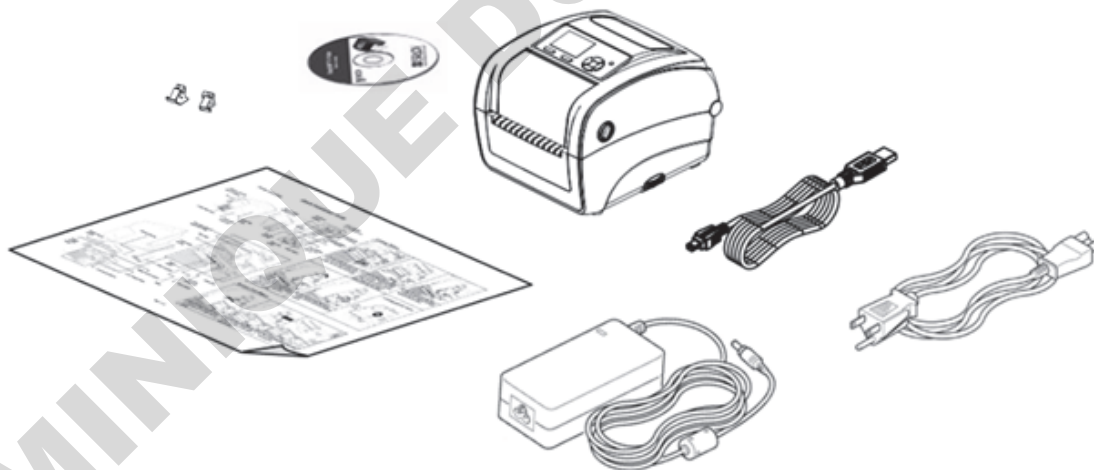

Si une pièce manque, veuillez contacter le service clientèle.

Présentation de l'imprimante

Vue avant

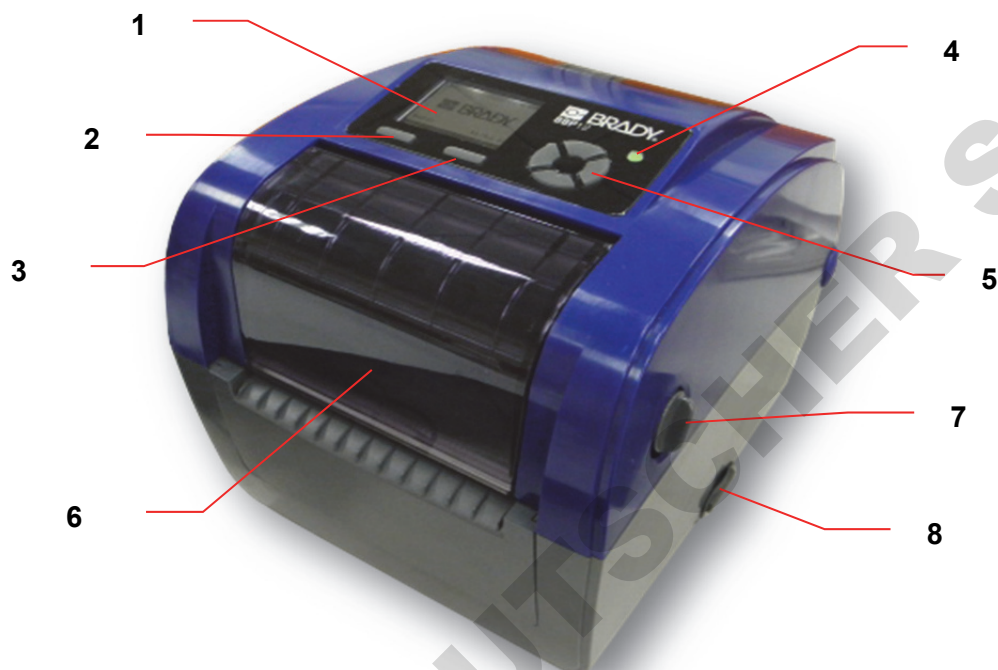

1. Écran LCD (à cristaux liquides)
2. Bouton Menu
3. Bouton Avancement
4. Indicateur LED
5. Bouton Navigation
6. Couvercle d'accès au ruban
7. Levier d'ouverture du couvercle supérieur
8. Emplacement de la carte SD

Vue intérieure

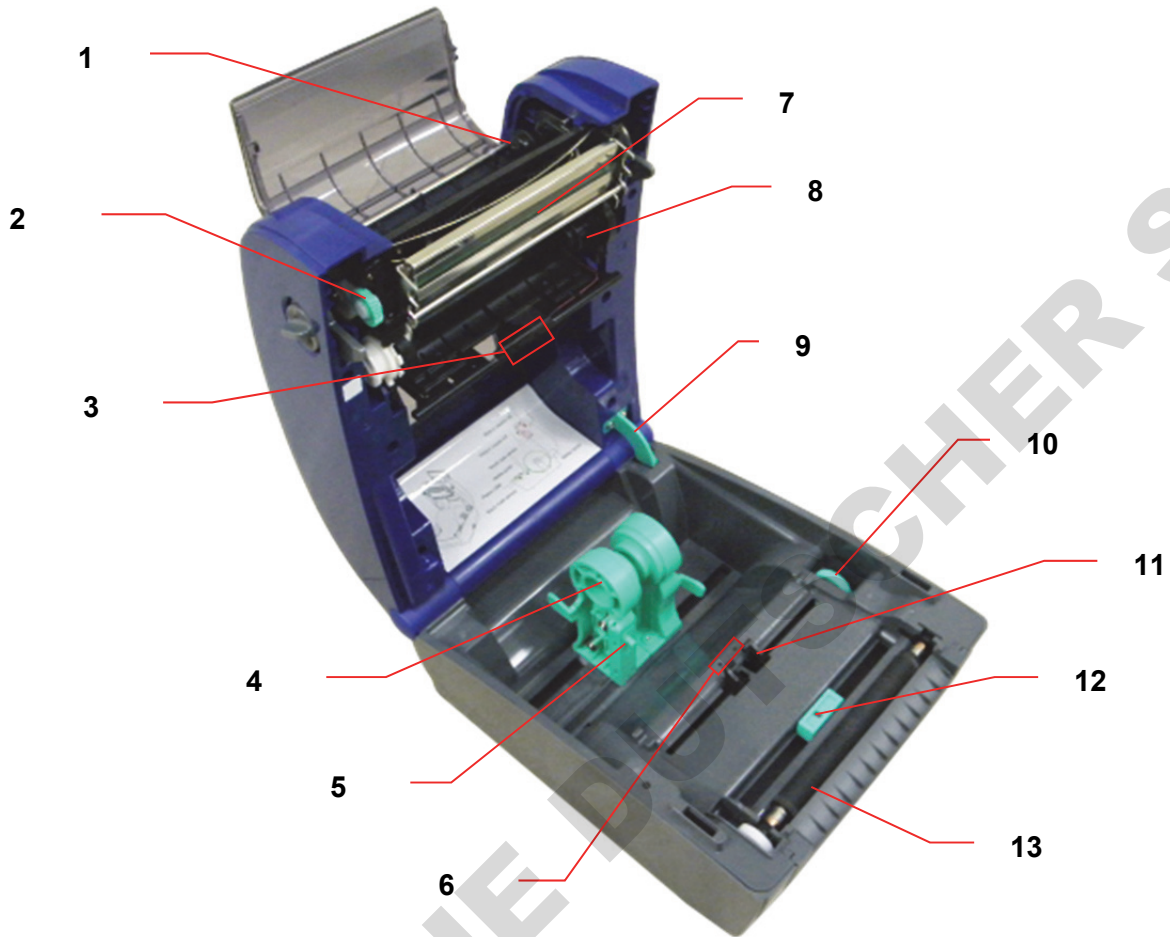

1. Moyeu de rembobinage du ruban
2. Engrenage de rembobinage du ruban
3. Détecteur d'écart (récepteur)
4. Support du média
5. Mécanisme de verrouillage du support du média
6. Détecteur d'écart (transmetteur)
7. Tête d'impression
8. Moyeu d'alimentation du ruban
9. Support du couvercle supérieur
10. Molette de réglage du guide du média
11. Guides de média
12. Capteur de marque noir
13. Rouleau de platine

Vue arrière

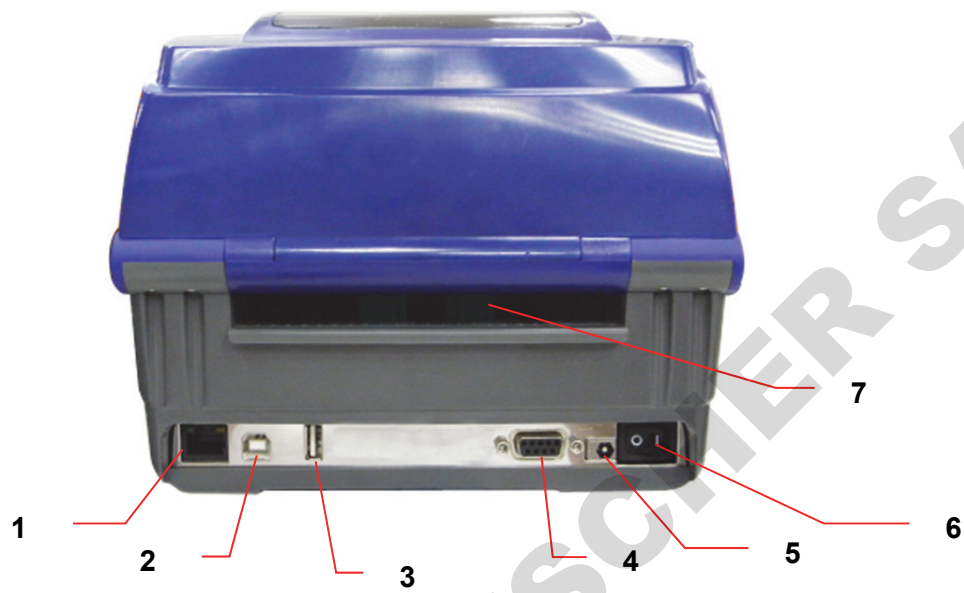

1. Interface Ethernet
2. Interface USB
3. Interface USB hôte
4. Interface Série/COM
5. Prise d'alimentation
6. Commutateur d'alimentation
7. Goulotte d'entrée du papier en paravents

CHAPITRE 3 Installation

Configuration de l'imprimante

1. Placez l'imprimante sur une surface plane et stable.
2. Veillez à ce que le commutateur d'alimentation soit en position d'arrêt.
3. Connectez l'imprimante à votre ordinateur à l'aide du câble USB fourni.
4. Branchez le cordon d'alimentation à la fiche d'alimentation CA à l'arrière de l'imprimante puis branchez le cordon d'alimentation à une prise correctement mise à la terre.

Remarque :

Veillez mettre l'imprimante HORS TENSION avant de brancher le cordon d'alimentation à la fiche d'alimentation de l'imprimante.

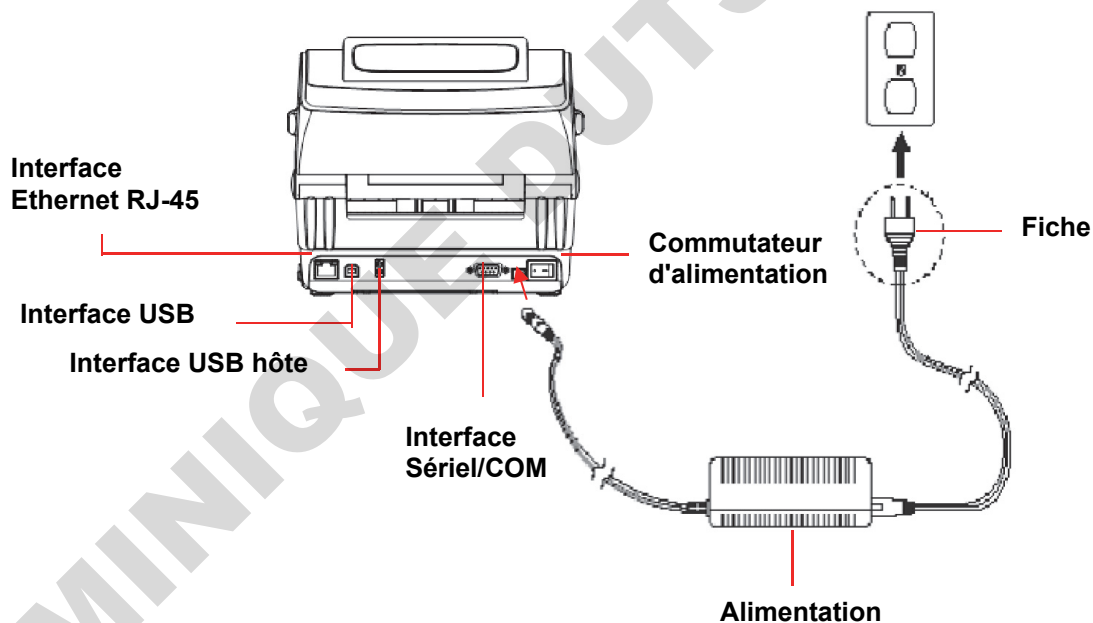

Ouvrir/Fermer le couvercle supérieur

1. Ouvrir le couvercle supérieur de l'imprimante en tirant sur les languettes grises situées de chaque côté vers l'avant de l'imprimante, puis soulevez le couvercle du haut à l'angle ouvert maximal.



2. Un support du couvercle supérieur à l'arrière de l'imprimante s'engagera dans le couvercle inférieur pour maintenir le couvercle supérieur de l'imprimante ouvert.

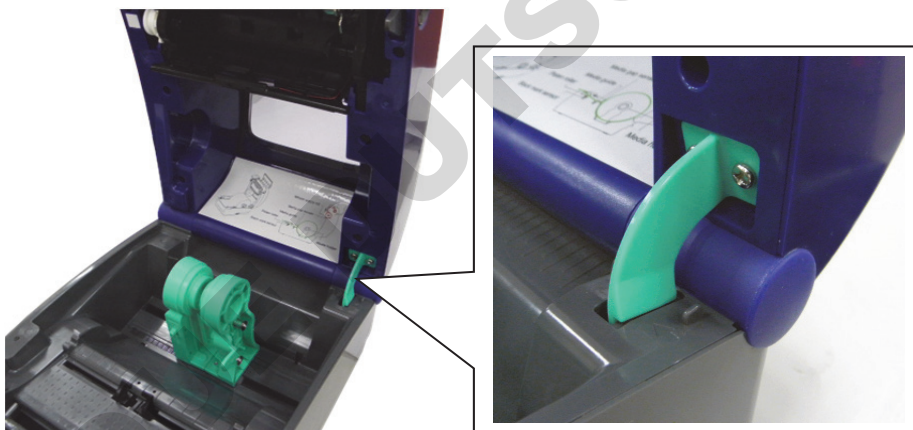

3. Maintenez le couvercle supérieur puis appuyez sur le support de ce couvercle pour le dégager du couvercle inférieur intérieur. Fermez doucement le couvercle du haut.



Chargement du ruban

1. Ouvrez le couvercle du haut de l'imprimante en tirant sur les leviers verts ouverts situés de chaque côté de l'imprimante et en soulevant le couvercle du haut selon son angle d'ouverture maximal.
2. Ouvrez le couvercle d'accès au ruban.



Remarque : En mode d'impression normal, il est possible d'ouvrir le couvercle d'accès au ruban tout en ouvrant le couvercle supérieur. Le couvercle d'accès au ruban peut être fermé pendant que le couvercle supérieur est soit ouvert soit fermé.

3. Insérez le côté droit du ruban directement sur le moyeu d'alimentation. Alignez les encoches du côté gauche et montez-le sur les rayons.

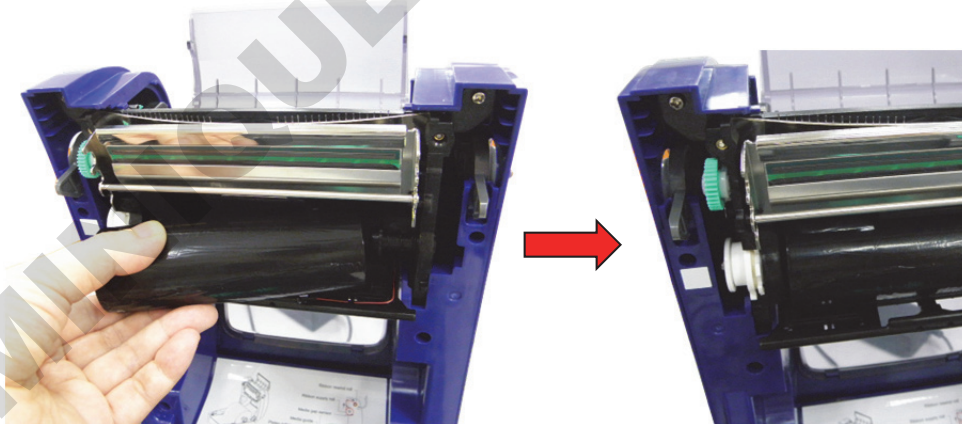

4. Insérez le côté droit du centre du rouleau de papier sur le moyeu de rembobinage. Alignez les encoches du côté gauche et montez-le sur les rayons.

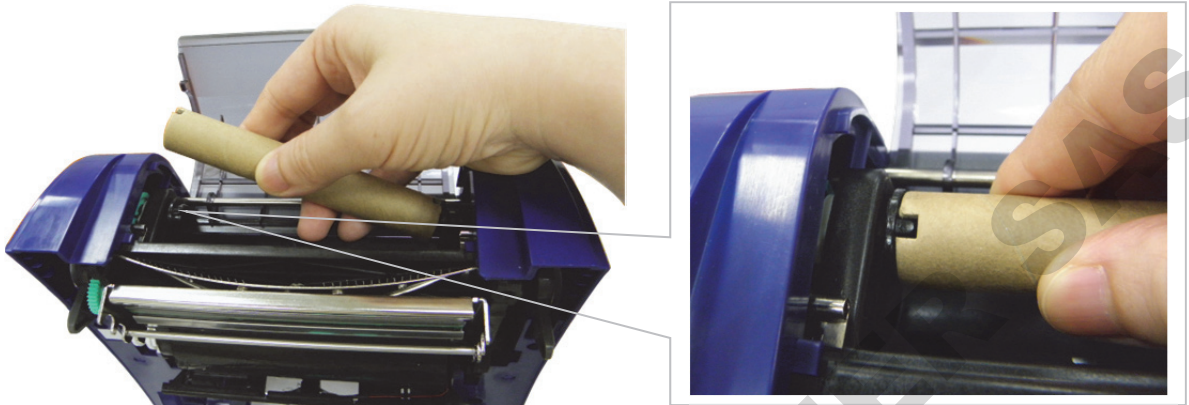

5. Joignez le guide du ruban au centre du moyeu de rembobinage du ruban.

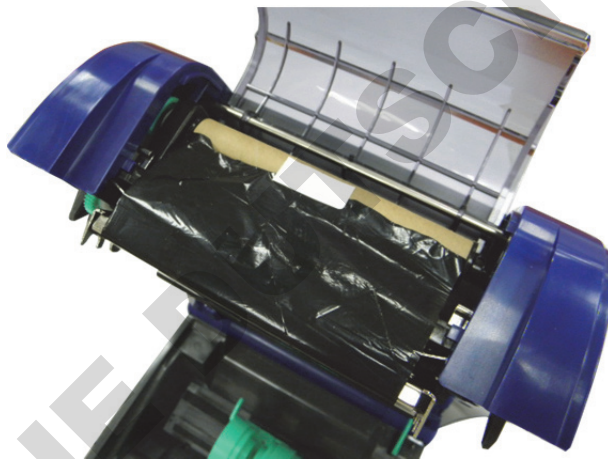

6. Tournez l'engrenage de rembobinage du ruban jusqu'à ce que le guide du ruban en plastique soit complètement rembobiné et que la section noire du ruban couvre la tête d'impression.

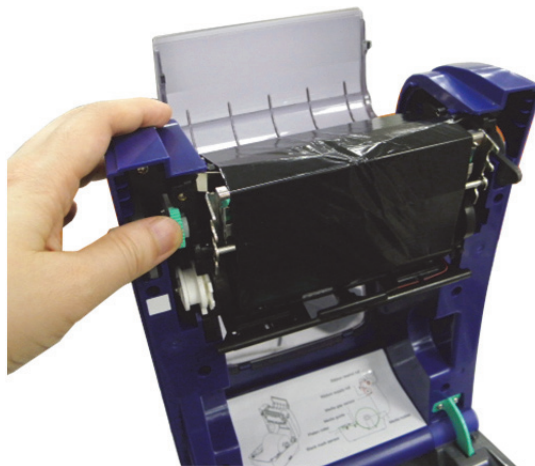

7. Fermez le couvercle d'accès au ruban et le couvercle supérieur.



Chemin de chargement du ruban

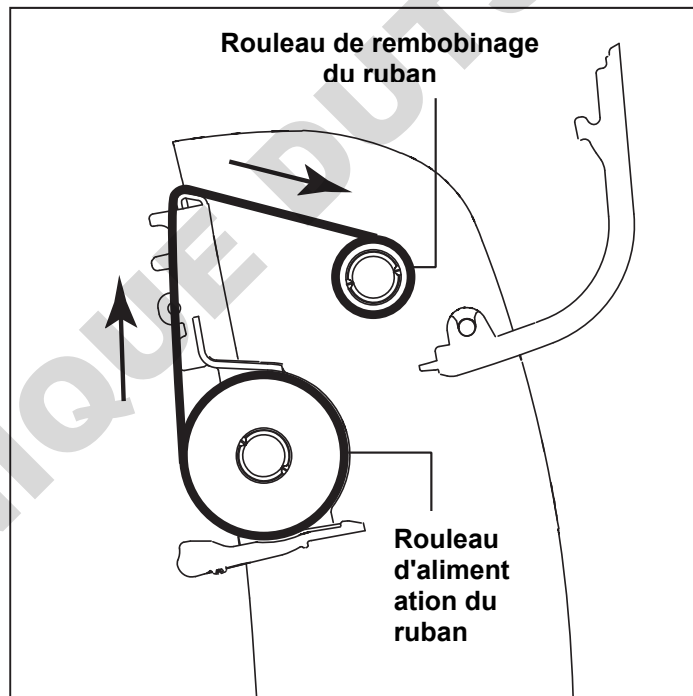

Chargement du média

Chargement du média

1. Ouvrez le couvercle du haut de l'imprimante en tirant sur les languettes grises situées de chaque côté vers l'avant de l'imprimante, puis soulevez le couvercle du haut à l'angle ouvert maximal.
2. Séparez et maintenez ouvert les supports du média.



3. Placez le rouleau entre les supports et fermez-les sur le centre.



4. Mettez le commutateur du verrou du support de média en position **Lock (Verrouiller)** (vers le bas) pour maintenir le rouleau d'étiquette fermement en place.



5. **En option** : Si vous utilisez un support de média externe ou des étiquettes pliées, alimentez le média par la goulotte d'entrée d'étiquettes externe arrière.
6. Insérez le papier, côté à imprimer vers le haut, à travers le capteur de média.
7. Placez le bord d'attaque de l'étiquette sur le rouleau de la platine.
8. Déplacez les guides du média pour qu'ils correspondent à la largeur de l'étiquette en tournant la molette de réglage des guides.



9. Désengagez le support du couvercle supérieur et fermez doucement le couvercle supérieur.

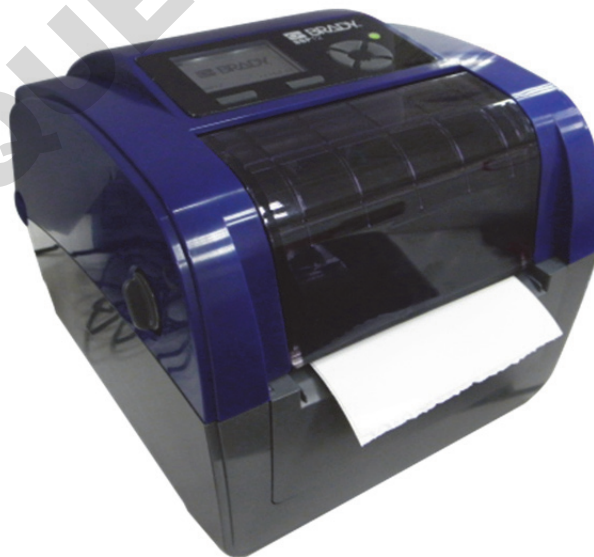

10. Utilisez le menu **Diagnostic Tool (Outil de diagnostic)** ou **LCD** pour définir le type de capteur de média et étalonner le capteur sélectionné (voir le guide de démarrage rapide de l'utilitaire de diagnostic pour un complément d'information) :

- a. Démarrez l'**outil de diagnostic**.
- b. Sélectionnez le capteur sur l'onglet **Calibration (Étalonnage)**.
- c. Cliquez sur le bouton **Calibrate (Étalonner)**.

Remarque : Veuillez étalonner le capteur d'écart/marque noire lors du changement du média.

Chemin de chargement des étiquettes en rouleau

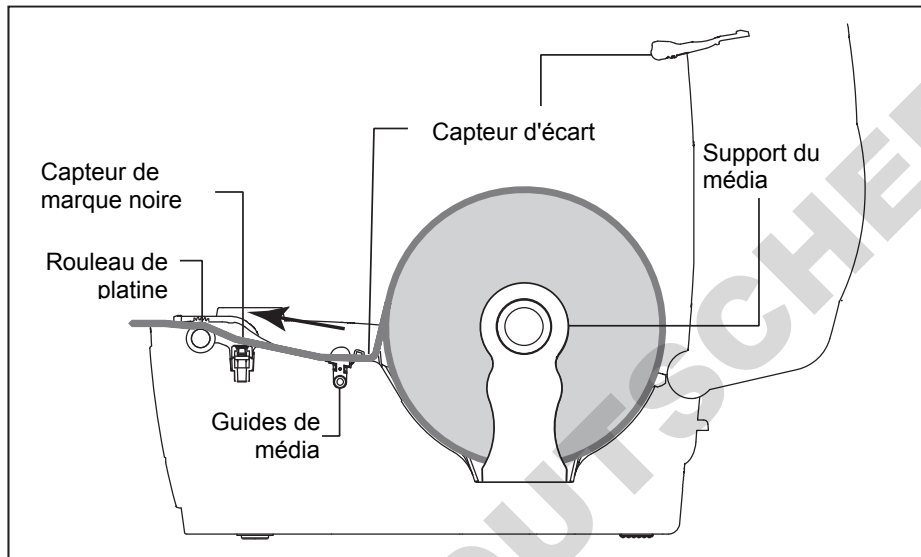

Installation du montage externe de rouleau d'étiquettes (en option)

1. Joignez un montage externe de rouleau de papier au bas de l'imprimante.



2. Insérer une tige d'étiquettes dans un rouleau de papier puis installez-le sur le montage externe du rouleau de papier.
3. Ouvrez le couvercle supérieur et séparez les supports de média pour qu'ils correspondent à la largeur du média.
4. Appuyez sur le commutateur de verrouillage du support de média pour fixer le support de média.

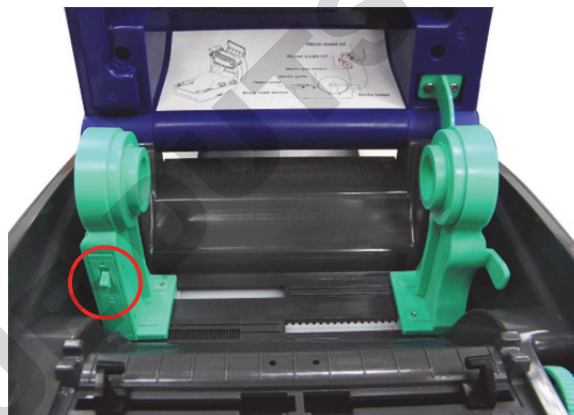

5. Alimentez le média par la goulotte d'entrée d'étiquettes arrière externe :
 - a. Insérez le papier, côté à imprimer vers le haut, à travers le capteur de média.
 - b. Placez le bord d'attaque de l'étiquette sur le rouleau de la platine.



6. Déplacez les guides du média pour qu'ils correspondent à la largeur de l'étiquette en tournant la molette de réglage des guides.
7. Désengagez le support du couvercle supérieur et fermez doucement le couvercle supérieur.



8. Utilisez le menu **Diagnostic Tool (Outil Diagnostic)** ou **LCD** pour définir le type de capteur de média et étalonner le capteur sélectionné.
 - a. Démarrez **l'outil de diagnostic**.
 - b. Sélectionnez le capteur sur l'onglet **Calibration (Étalonnage)**.
 - c. Cliquez sur le bouton **Calibrate (Étalonner)**.

Outil Diagnostic

L'utilitaire Diagnostic est une boîte à outils qui permet aux utilisateurs d'explorer les paramètres de l'imprimante et l'état ; de changer les paramètres de l'imprimante ; de télécharger des graphiques, des polices et des micrologiciels ; de créer des polices bitmap pour l'imprimante et d'envoyer des commandes supplémentaires à l'imprimante. En utilisant cet outil pratique, vous pouvez explorer le statut et les paramètres de l'imprimante et la dépanner.

Démarrez l'outil de diagnostic

1. Pour démarrer le logiciel, double-cliquez sur l'icône de l'outil **Diagnostic**.

Remarque : L'outil diagnostic se situe à **D:\DiagTool**.

2. Sélectionnez l'interface PC connectée à l'imprimante de code-barres.

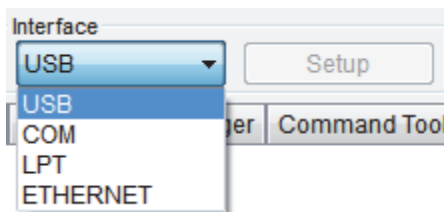

- Le paramètre par défaut est Interface USB. Aucun paramètre supplémentaire n'est nécessaire.
- Si le port RS-232 est sélectionné, il faut continuer à configurer le port série, le débit en Bauds, le contrôle de parité, les bits de données, le bit d'arrêt et le contrôle du débit.

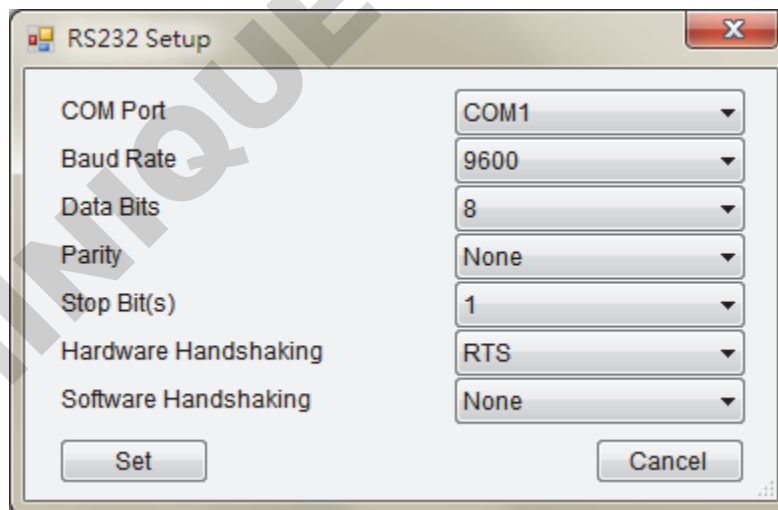

- Si Ethernet est sélectionné, il faut sélectionner Imprimante à code-barres.

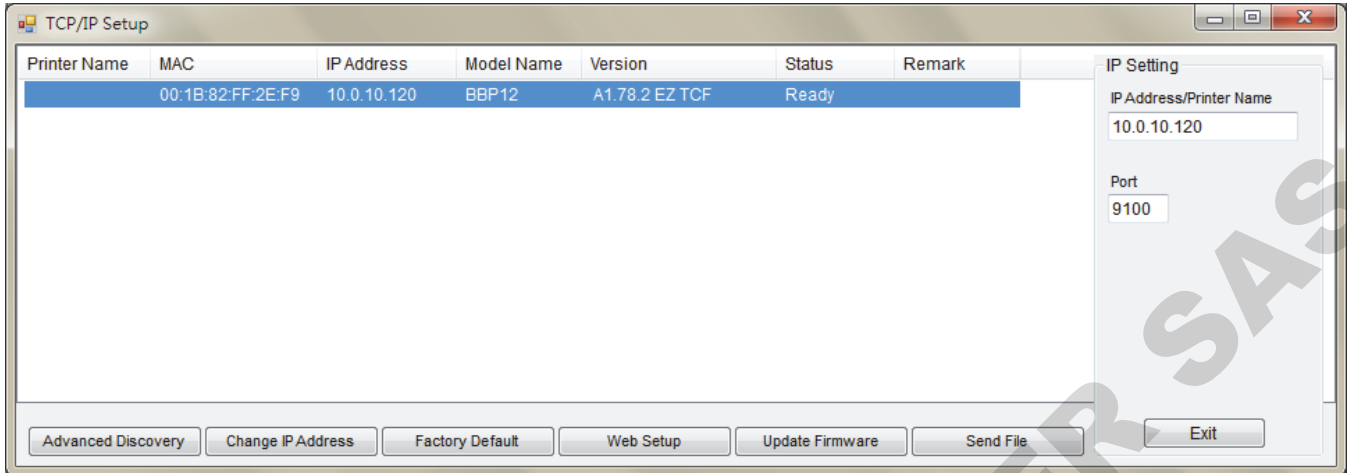

3. 7 fonctionnalités sont incluses dans l'utilitaire *Diagnostic*.

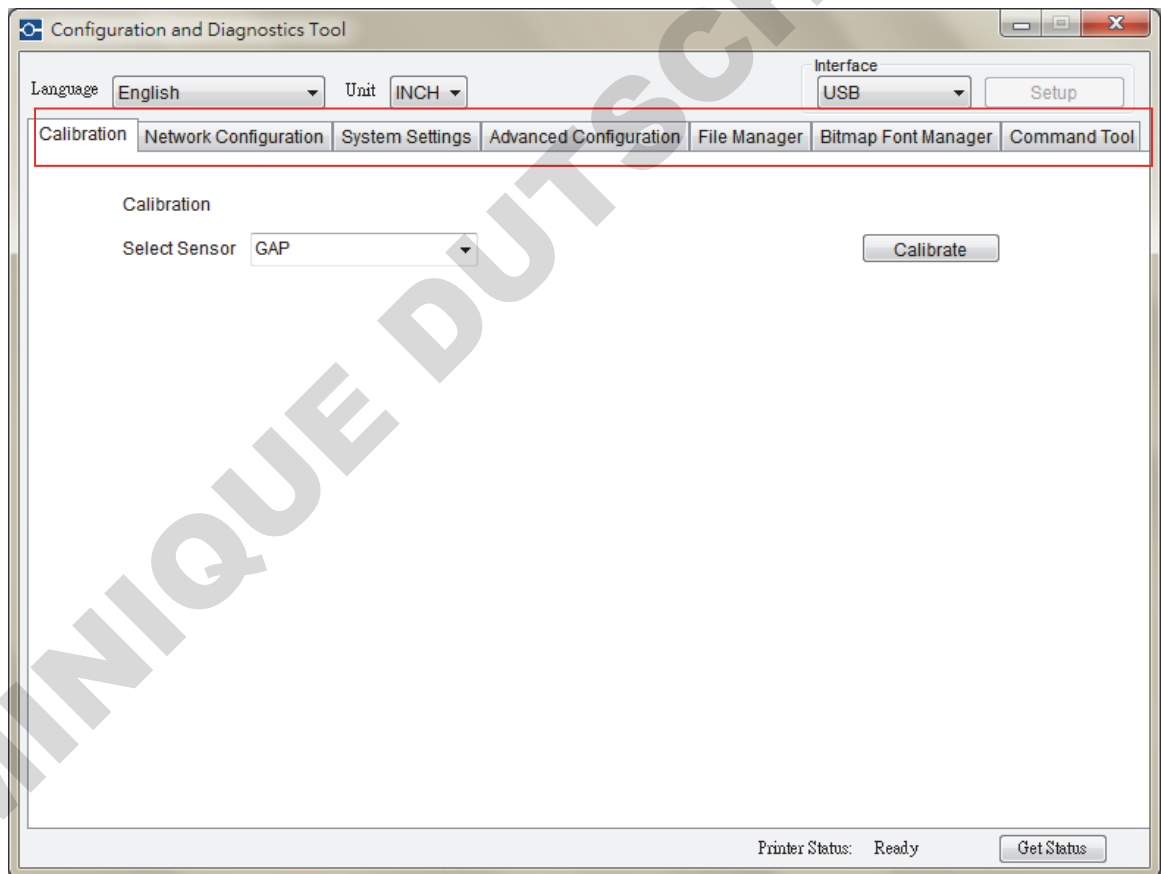

- Calibration (Étalonnage) :
Cette fonctionnalité est utilisée pour étalonner le capteur de média.

Calibration

Select Sensor

- GAP
- Black Mark
- Continuous
- Auto Selection

- Network Configuration (Configuration réseau) :
Cette fonctionnalité est utilisée pour configurer l'adresse IP, le masque subnet, la passerelle pour Ethernet.

Network Configuration

Static IP Address
 Dynamic IP Address

IP Address

Subnet Mask

Gateway

- System Settings (Paramètres du système) :
Cette fonctionnalité est utilisée pour configurer RTC, Initialiser l'imprimante, redémarrer l'imprimante, imprimer une page test ou imprimer la configuration de l'imprimante.

Clock Configuration

YYYY MM DD HH MM

General Options

- Configuration avancée :
Cette fonctionnalité est utilisée pour explorer/configurer les paramètres de l'imprimante. L'onglet des paramètres communs comprend les paramètres qui sont communément utilisés pour les langages TSPL/EPL2/ZPL/DPL de l'imprimante.

- **File Manager (Gestionnaire de fichiers) :**
La fonctionnalité Gestionnaire de fichiers vise à aider les utilisateurs à générer l'en-tête de fichier, à télécharger le fichier dans l'imprimante, à explorer quels fichiers sont téléchargés dans la mémoire de l'imprimante et à supprimer tous les fichiers de la mémoire.

- **Bitmap Font Manager (Gestionnaire de polices Bitmap) :**
Le gestionnaire de polices bitmap s'utilise pour convertir la police TTF sélectionnée en police bitmap au format de l'imprimante. Les polices bitmap à pas variable et à pas fixe sont toutes deux prises en charge.

- **Command Tool (Outil Commande) :**
 Les fonctionnalités supplémentaires qui ne sont pas encore prises en charge dans l'Utilitaire Diagnostic peuvent être obtenues en envoyant des commandes à l'imprimante à l'aide de l'Outil Commande.
 Spécifiez l'éditeur et saisissez-y les commandes. Veuillez vous souvenir de taper sur la touche Entrée du clavier de votre PC à la fin de chaque ligne de commande. Cliquez sur le bouton 'Send' (Envoyer) pour envoyer les commandes dans l'éditeur spécifié à l'imprimante. Vous pouvez aussi envoyer un fichier commande en cliquant sur le bouton 'Send File' (Envoyer le fichier).

Installez la carte mémoire SD

1. Ouvrez le couvercle de la carte mémoire SD.



2. Insérez la carte SD jusqu'à ce qu'elle repose complètement en place. Fermez le couvercle de la carte mémoire.

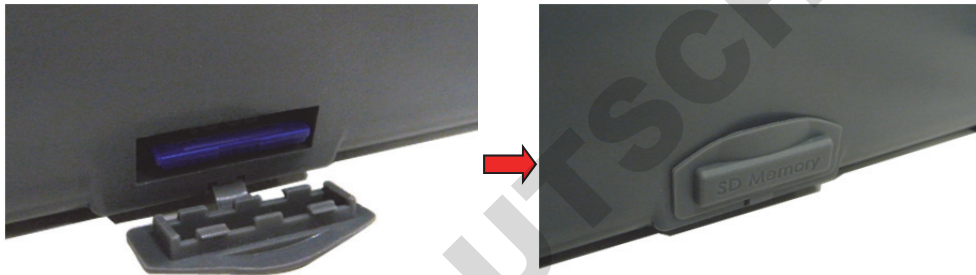

CHAPITRE 4 Fonctions LED et de boutons

Cette imprimante comprend six boutons et un indicateur LED tricolore. Lorsque la LED indique une couleur différente, on peut au moyen des boutons configurer l'imprimante pour qu'elle alimente les étiquettes, pause la tâche d'impression, sélectionne et étalonne le capteur de média, imprime un rapport auto-test d'imprimante et réinitialise l'imprimante sur les options par défaut (initialisation). Voir les descriptions d'opération de bouton suivantes pour connaître les fonctions.

Indicateur LED

Couleur LED	Description
Vert/Fixe	S'allume lorsque l'appareil est sous tension et prêt à être utilisé.
Vert/Clignotant	S'allume lorsque le système télécharge des données du PC en mémoire ou qu'on pause le fonctionnement de l'imprimante.
Ambre	S'allume lorsque le système efface les données de l'imprimante.
Rouge/Fixe	S'allume lorsque la tête de l'imprimante est ouverte, ou qu'une erreur de la lame de découpe se produit.
Rouge/ Clignotant	S'allume lorsqu'il existe une erreur d'impression, comme lorsque la tête d'impression est ouverte, que le bac à papier est vide, qu'il existe un bourrage papier, que le ruban est épuisé, que la carte mémoire présente une erreur, etc.

Fonction Bouton ordinaire

- **Bouton Feed (Avance)**
 - Fait avancer une étiquette lorsque l'imprimante est en mode prêt
 - Pause/Reprendre le processus d'impression
 - Appuyez sur le bouton pour saisir/sélectionner le curseur situé sur un élément de menu
- **Bouton Menu**
 - Entrer dans le menu
 - Quittez un menu ou annulez un paramètre et revenez au menu précédent
- **Bouton Navigation**
 - Faites défiler la liste du menu

Utilitaires de mise sous tension

Il existe six utilitaires de mise sous tension pour configurer et tester le matériel de l'imprimante. Ces utilitaires sont activés en appuyant sur **FEED** (AVANCE) puis en mettant l'imprimante sous tension simultanément et en relâchant le bouton selon le changement de couleur de la LED.

Suivez ces étapes pour les divers utilitaires de mise sous tension :

1. Mettez le commutateur de tension à l'arrêt.
2. Maintenez le bouton **Feed** (Avance) enfoncé puis mettez le commutateur de tension en position **ON** (Marche).
3. Relâchez le bouton lorsque la LED indique une couleur pour une fonction différente.

Utilitaires de mise sous tension	La couleur LED change comme suit :						
	Ambre	Rouge (5 clignotements)	Ambre (5 clignotements)	Vert (5 clignotements)	Vert/Ambre (5 clignotements)	Rouge/Ambre (5 clignotements)	Vert fixe
Fonction							
1. Étalonnage du capteur de ruban et du capteur d'écart/marque noire		Relâcher					
2. Étalonnage du capteur d'écart/marque noire, mode auto-test et vidange de mémoire			Relâcher				
3. Initialisation de l'imprimante				Relâcher			
4. Configurez le capteur de marque noire en tant que capteur de média et étalonnez ce capteur					Relâcher		
5. Définissez le capteur d'écart en tant que capteur de média et étalonnez le capteur d'écart						Relâcher	
6. Sauter AUTO.BAS							Relâcher

Étalonnage du capteur de ruban et du capteur d'écart/marque noire

Étalonnez la sensibilité du capteur d'écart/de marque noire aux conditions suivantes :

- Nouvelle imprimante
- Changer le stock d'étiquette
- Initialisation de l'imprimante

Suivez ces étapes pour étalonner le ruban et le capteur d'écart/marque noire :

1. Mettez le commutateur de tension à l'arrêt.
2. Maintenez le bouton **Feed** (Avance) enfoncé puis mettez le commutateur de tension en position **ON** (Marche).
3. Relâchez le bouton lorsque la LED passe au **rouge** et clignote. (N'importe quand pendant les 5 clignotements).
 - La sensibilité du capteur du ruban et du capteur de marque noire sera étalonnée.
 - La couleur de la LED changera dans l'ordre suivant :
 - **Ambre** → **Rouge** (5 clignotements) → **Ambre** (5 clignotements) → **Vert** (5 clignotements) → **Vert/Ambre** (5 clignotements) → **Rouge/Ambre** (5 clignotements) → Vert fixe

Remarque : Sélectionnez le capteur d'écart ou de marque noire en envoyant la commande GAP ou BLINE à l'imprimante avant d'étalonner le capteur.

Étalonnage du capteur d'écart/marque noire, mode auto-test et vidange de mémoire

Lors de l'étalonnage du capteur d'écart/marque noire, l'imprimante mesurera la longueur de l'étiquette, imprimera la configuration interne (auto-test) sur une étiquette puis passera en mode de vidange. L'étalonnage du capteur d'écart ou de marque noire dépend du paramètre du capteur configuré lors de la tâche d'impression préalable.

Pour étalonner le capteur :

1. Mettez le commutateur de tension à l'arrêt.
2. Maintenez le bouton **Feed** (Avance) enfoncé puis mettez le commutateur de tension en position **ON** (Marche).
3. Relâchez le bouton lorsque la LED passe à la couleur **ambre** et clignote (n'importe quand pendant les 5 clignotements).

La couleur de la LED changera dans l'ordre suivant :

- **Ambre** → **Rouge** (5 clignotements) → **Ambre** (5 clignotements) → **Vert** (5 clignotements) → **Vert/Ambre** (5 clignotements) → **Rouge/Ambre** (5 clignotements) → **Vert fixe**

4. L'imprimante étalonne le capteur, mesure la longueur de l'étiquette et imprime les paramètres internes puis passe en mode de vidange de mémoire.

Remarque : Sélectionnez le capteur d'écart ou de marque noire en envoyant la commande GAP ou BLINE à l'imprimante avant d'étalonner le capteur.

Auto-test

L'imprimante imprimera la configuration de l'imprimante après un étalonnage du capteur d'écart/de marque noire. L'impression de l'auto-test s'utilise pour vérifier s'il existe un quelconque endommagement des points sur l'élément chauffant, les configurations de l'imprimante et l'espace mémoire disponible.

Impression de l'auto-test	
<pre>----- SYSTEM INFORMATION ----- MODEL: XXXXXX FIRMWARE: X.XX CHECKSUM: XXXXXXXX S/N: XXXXXXXXXXXX TCF: NO DATE: 1970/01/01 TIME: 00:04:18 NON-RESET: 110 m (TPH) <input type="text"/> RESET: 110 m (TPH) <input type="text"/> NON-RESET: 0 (CUT) <input type="text"/> RESET: 0 (CUT) <input type="text"/> -----</pre>	<p>Nom du modèle</p> <p>Version F/W</p> <p>Somme de contrôle de micrologiciel</p> <p>N° série de l'imprimante</p> <p>Fichier de configuration</p> <p>Date du système</p> <p>Heure du système</p> <p>Kilométrage imprimé (en mètres)</p> <p>Compteur de découpe</p>

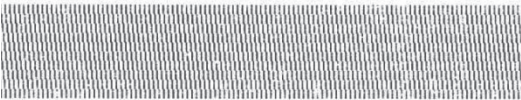
----- PRINTING SETTING -----		
SPEED: 5 IPS		Vitesse d'impression (pouces/secondes)
DENSITY: 8.0		Saturation de l'impression
WIDTH: 4.00 INCH		Taille d'étiquette (pouce)
HEIGHT: 4.00 INCH		Distance d'écart (pouce)
GAP: 0.00 INCH		Capteur d'écart/marque noire sous tension
INTENSION: 5		Page de code
CODEPAGE: 850		Code de pays
COUNTRY: 001		
----- Z SETTING -----		
DARKNESS: 16.0		Informations de paramètres ZPL
SPEED: 4 IPS		Saturation de l'impression
WIDTH: 4.00 INCH		Vitesse d'impression (pouces/secondes)
TILDE: 7EH (~)		Taille d'étiquette
CARET: 5EH (^)		Préfixe de contrôle
DELIMITER: 2CH (,)		Préfixe de format
POWER UP: NO MOTION		Préfixe de délimiteur
HEAD CLOSE: NO MOTION		Mouvement de mise sous tension de l'imprimante
		Mouvement de fermeture de la tête d'impression
----- RS232 SETTING -----		
BAUD: 9600		Configuration du port série RS232
PARITY: NONE		
DATA BIT: 8		
STOP BIT: 1		
----- DRAM FILE (0 FILES) -----		
PHYSICAL XXXX KBYTES		Nombre de fichiers téléchargés
AVAILABLE XXXX KBYTES		
----- FLASH FILE (0 FILES) -----		
PHYSICAL XXXX KBYTES		Espace mémoire total et disponible
AVAILABLE XXXX KBYTES		
-----  -----		
		Motif de vérification de la tête d'impression

Mode de vidange mémoire

L'imprimante passe en mode de vidange mémoire après avoir imprimé la configuration de l'imprimante. En mode de vidange mémoire, tous les caractères sont imprimés en 2 colonnes comme indiqué. Les caractères ASCII sont obtenus de votre système et les données à droite indiquent la valeur hexadécimale correspondante des caractères. Cela permet aux utilisateurs ou aux ingénieurs de vérifier et de déboguer le programme.

Données ASCII

SPEED 2.0	53	50	46	45	44	20	32	2E	30	0D
DENSITY 8	0A	44	45	4E	53	49	54	59	20	38
SET PEEL	0D	0A	53	45	54	20	50	45	45	4C
OFF DIRE	2F	4F	46	46	0D	0A	44	49	52	45
CTION 0	43	54	49	4F	4E	20	30	0D	0A	47
AP 3.00 mm	41	50	20	33	2E	30	30	20	6D	6D
.0.00 mm	2C	30	2E	30	30	20	6D	6D	0D	0A
REFERENCE	52	45	46	45	52	45	4E	43	45	20
0.0 SET C	30	2C	30	0D	0A	53	45	54	20	43
UTTER OFF	55	54	54	45	52	20	4F	46	46	0D
SIZE 100.	0A	53	49	5A	45	20	31	30	30	2E
02 mm, 02.0	30	32	20	6D	6D	2C	36	35	2E	30
4 mm CLS	34	29	6D	6D	0D	0A	43	4C	53	0D
BARCODE 1	0A	42	41	52	43	4F	44	45	20	31
44.149."39	34	34	2C	31	34	39	2C	22	33	39
.120.1.0.	22	2C	31	32	30	2C	31	2C	30	2C
2.0."57114	32	2C	36	2C	22	35	37	31	31	34
3BT" PRIN	33	38	54	22	0D	0A	50	52	49	4E
T 1.1 SPE	54	20	31	2C	31	0D	0A	53	50	46
ED 2.0 DE	45	44	20	32	2E	30	0D	0A	44	45
NSITY 8 3	4E	53	49	54	59	20	38	0D	0A	53
ET PEEL OF	45	54	20	50	45	45	4C	20	4F	46
F DIRECTI	46	0D	0A	44	49	52	45	43	54	45
ON 0 GAP	4F	4E	20	30	0D	0A	47	41	50	2E
3.00 mm, 0.	33	2E	30	30	20	6D	2C	30	30	2E
00 mm REF	30	30	20	6D	6D	0D	0A	52	45	46
ERENCE 0.0	45	52	45	4E	43	45	20	30	2C	30
SET CUTT	0D	0A	53	45	54	20	43	55	54	54
ER OFF SI	45	52	20	4F	46	46	0D	0A	53	49
ZE 100.02	5A	45	20	31	30	30	2E	30	32	20
mm, 05.04 m	6D	6D	2C	36	35	2E	30	34	20	6D
m CLS BA	6D	0D	0A	43	4C	53	0D	0A	42	41
RCODE 144.	52	43	4F	44	45	20	31	34	34	2C
149."39".1	31	34	39	2C	22	33	39	22	2C	31
20.1.0.2.0	32	30	2C	31	2C	30	2C	32	2C	30
.571143BT	2C	22	35	37	31	31	34	33	38	64
" PRINT 1	22	0D	0A	50	52	49	4E	54	20	31
.1	2C	31	0D	0A						

Données hexadécimales associées à la colonne gauche des données ASCII

Remarques :

1. Le mode de vidange mémoire demande une largeur de papier de 4 pouces.
2. Mettez l'appareil hors tension pour reprendre l'impression normale de l'imprimante.
3. Appuyez sur le bouton FEED (Avance) pour revenir au menu précédent.

Initialisation de l'imprimante

L'initialisation de l'imprimante s'utilise pour effacer DRAM et rétablir les paramètres par défaut de l'imprimante. La seule exception est la sensibilité du ruban, qui ne sera pas rétablie sur l'option par défaut.

Pour activer l'initialisation de l'imprimante :

1. Mettez le commutateur de tension à l'arrêt.
2. Maintenez le bouton **Feed** (Avance) enfoncé puis mettez le commutateur de tension en position **ON** (Marche).
3. Relâchez le bouton lorsque la LED passe au **vert** après 5 clignotements ambres. (N'importe quand pendant les 5 clignotements).

La couleur LED change comme suit :

- **Ambre** → **Rouge** (5 clignotements) → **Ambre** (5 clignotements) → **Vert** (5 clignotements) → **Vert/Ambre** (5 clignotements) → **Rouge/Ambre** (5 clignotements) → **Vert solide**

Configurez le capteur de marque noire en tant que Capteur de média et étalonnez le capteur de marque noire

Pour configurer le capteur de marque noire :

1. Mettez le commutateur de tension à l'arrêt.
2. Maintenez le bouton **Feed** (Avance) enfoncé puis mettez le commutateur de tension en position **ON** (Marche).
3. Relâchez le bouton lorsque la LED passe au **vert/ambre** après 5 clignotements verts. (Toute couleur vert/ambre conviendra pendant les 5 clignotements).

La couleur LED change comme suit :

- **Ambre** → **Rouge** (5 clignotements) → **Ambre** (5 clignotements) → **Vert** (5 clignotements) → **Vert/Ambre** (5 clignotements) → **Rouge/Ambre** (5 clignotements) → **Vert solide**

Définissez le capteur d'écart en tant que capteur de média et étalonnez le capteur d'écart

Pour définir le capteur d'écart :

1. Mettez le commutateur de tension à l'arrêt.
2. Maintenez le bouton **Feed** (Avance) enfoncé puis mettez le commutateur de tension en position **ON** (Marche).
3. Relâchez le bouton lorsque la LED passe à la couleur **rouge/ambre** au bout de 5 clignotements verts/ambres (n'importe quand pendant les 5 clignotements).

La couleur LED change comme suit :

- **Ambre** → **Rouge** (5 clignotements) → **Ambre** (5 clignotements) → **Vert** (5 clignotements) → **Vert/Ambre** (5 clignotements) → **Rouge/Ambre** (5 clignotements) → **Vert solide**

Sautez AUTO.BAS

Le langage de programmation TSPL2 permet aux utilisateurs de télécharger un fichier d'auto-exécution en mémoire flash. L'imprimante exécutera automatiquement le programme AUTO.BAS lorsque l'imprimante est sous tension. Le programme AUTO.BAS peut être interrompu sans utiliser l'utilitaire de mise sous tension pour exécuter le programme.

Pour sauter un programme AUTO.BAS :

1. Mettez l'imprimante hors tension.
2. Appuyez sur le bouton FEED (Avance) puis mettez sous tension.
3. Relâchez le bouton FEED (Avance) lorsque la LED passe au **vert fixe**.

La couleur LED change comme suit :

- **Ambre** → **Rouge** (5 clignotements) → **Ambre** (5 clignotements) → **Vert** (5 clignotements) → **Vert/Ambre** (5 clignotements) → **Rouge/Ambre** (5 clignotements) → **Vert solide**

4. L'imprimante sera interrompue pour lancer le programme AUTO.BAS.

CHAPITRE 5 Fonction de menu LCD

Entrer dans le menu

Appuyez sur le bouton 'Menu' pour entrer dans le menu principal. Utilisez le bouton de navigation pour faire défiler l'élément sur le menu principal. L'élément sélectionné passe au rouge. Appuyez sur le bouton 'Feed' pour entrer dans la liste de paramètres.

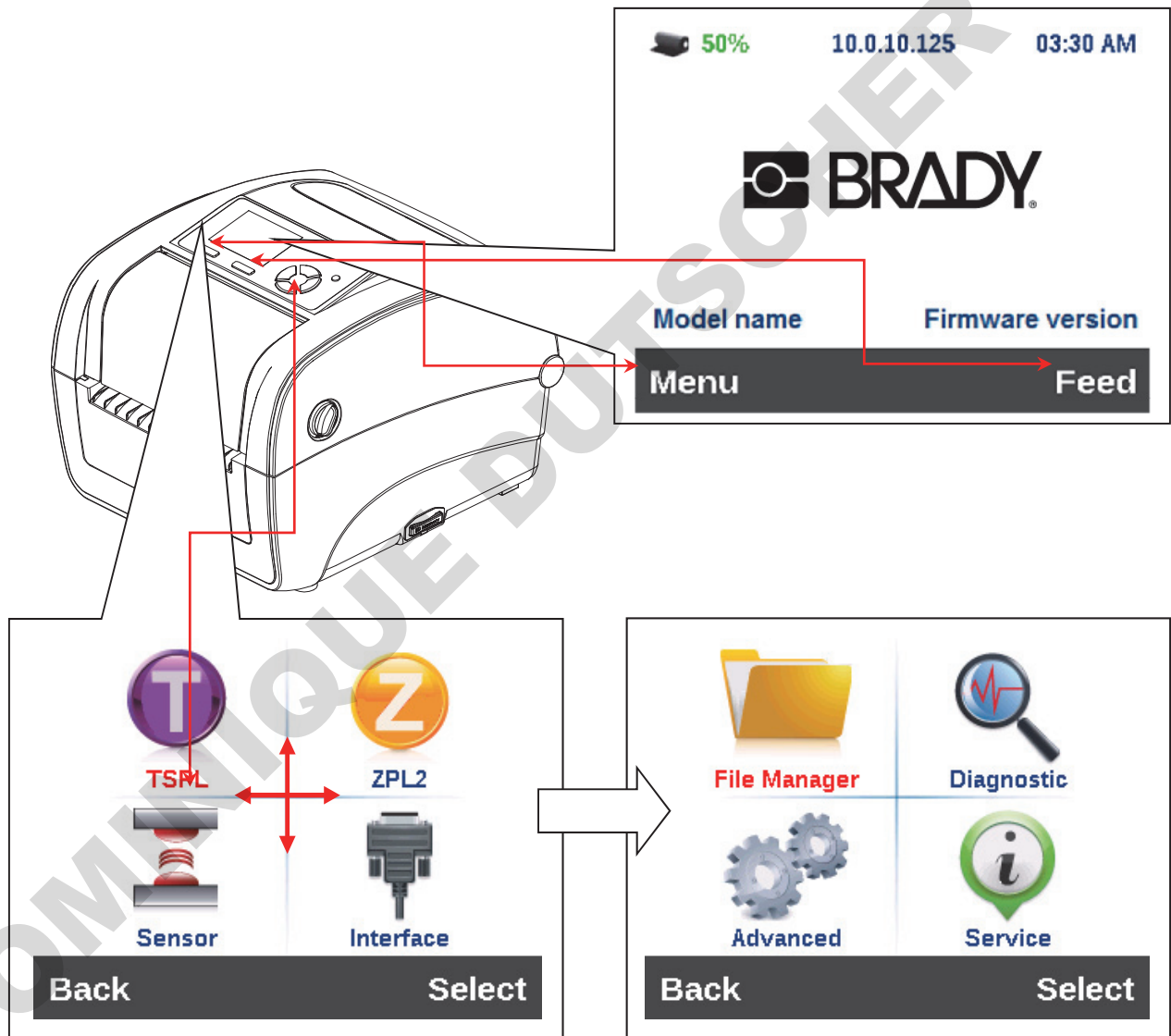

Présentation du menu principal

Il existe 8 catégories pour le menu principal. Vous pouvez facilement définir les paramètres de l'imprimante sans brancher l'ordinateur. Veuillez faire référence aux sections suivantes pour un complément d'information.

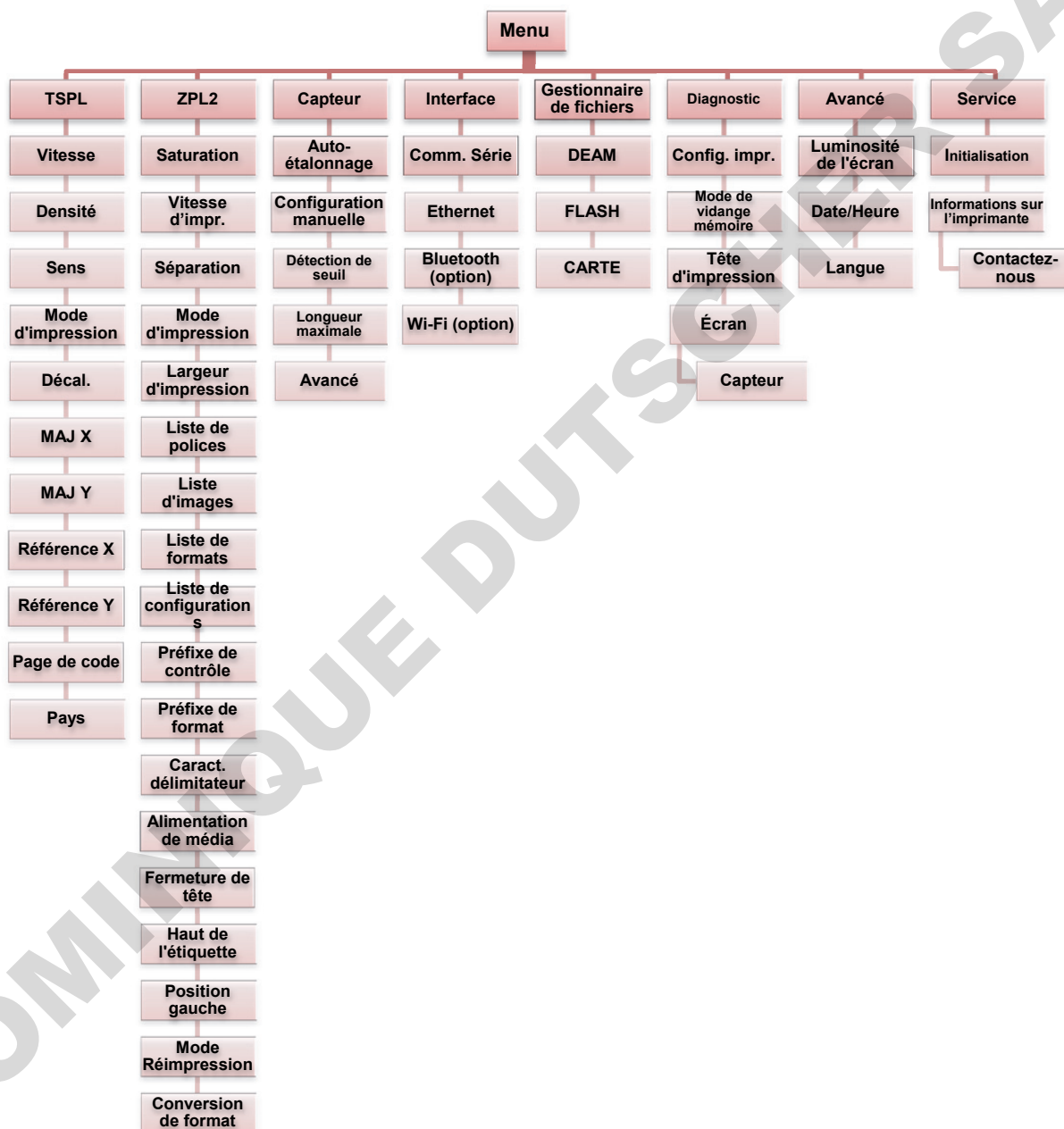

TSPL2

Cette catégorie 'TSPL2' peut configurer les paramètres de l'imprimante pour TSPL2.

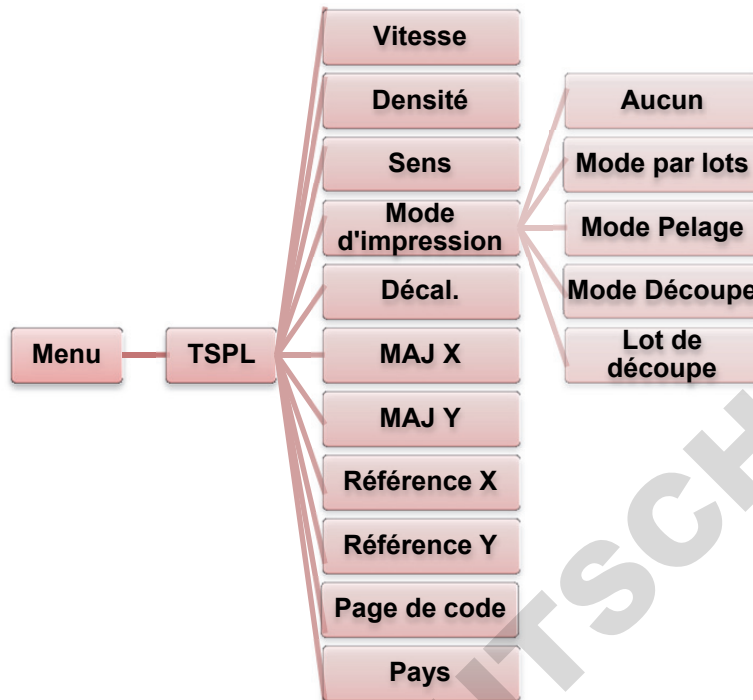

Élément	Description	Défaut (option)				
Speed (Vitesse)	Utilisez cet élément pour configurer la vitesse d'impression.	5				
Densité	Utilisez cette option pour configurer la saturation de l'impression. Les paramètres disponibles vont de 0 à 15 et l'incrément est 1. Vous aurez peut-être besoin de régler votre densité, suivant le média sélectionné.	8				
Direction (Sens)	La valeur du paramètre de sens est soit 1 soit 0. Utilisez cet élément pour configurer le sens de l'impression. <div style="border: 1px solid black; padding: 5px; margin: 10px 0;"> <table style="width: 100%; border-collapse: collapse;"> <tr> <td style="text-align: center; border-bottom: 1px solid black;">DIRECTION 0</td> <td style="text-align: center; border-bottom: 1px solid black;">DIRECTION 1</td> </tr> <tr> <td style="text-align: center; border: 1px solid black; width: 50px; height: 50px;">Direction</td> <td style="text-align: center; border: 1px solid black; width: 50px; height: 50px;">Direction</td> </tr> </table> <div style="text-align: center; margin-top: 5px;"> </div> </div>	DIRECTION 0	DIRECTION 1	Direction	Direction	0
DIRECTION 0	DIRECTION 1					
Direction	Direction					

Print Mode (Mode d'impression)	Cet élément s'utilise pour configurer le mode d'impression. Il existe 5 modes, tels que définis ci-après.		Batch Mode (Mode par lots)
	Mode d'impression	Description	
	Aucun	Le haut de la forme de la nouvelle étiquette est aligné à l'emplacement de la ligne de gravure de la tête d'impression. (Tear Off Mode) (Mode Séparation)	
	Batch Mode (Mode par lots)	Une fois l'image complètement imprimée, l'écart/la marque noire de l'étiquette sera alimentée à la plaque de séparation pour la séparer.	
	Peeler Mode (Mode Pelage)	Activer le mode de pelage d'étiquette.	
	Mode Découpe	Activer le mode de découpe d'étiquette.	
Cutter Batch (Lot de découpe)	Découpez l'étiquette une fois à la fin de la tâche d'impression.		
Offset (Décal.)	Cet élément s'utilise pour effectuer un réglage de précision de l'emplacement d'arrêt du média. La valeur de paramètre disponible figure entre '+' et '-' ou '0' à '9'.		+000
Shift X (MAJ X)	Cet élément s'utilise pour effectuer un réglage de précision de la position de l'impression. La valeur de paramètre disponible figure entre '+' et '-' ou '0' à '9'.		+000
Shift Y (MAJ Y)			+000
Reference X (Référence X)	Cet élément s'utilise pour configurer l'origine du système de coordonnées horizontalement et verticalement. La valeur de paramètre disponible figure entre '0' et '9'.		000
Référence Y			000
Page de code	Utilisez cet élément pour définir la page de code du jeu international de caractères.		850
Pays	Utilisez cette option pour configurer le code du pays.		001

Remarque : Si vous imprimez à partir d'un logiciel/pilote inclus, ce dernier enverra les commandes, qui écraseront les paramètres définis à partir du panneau.

ZPL2

Cette catégorie 'ZPL2' peut configurer les paramètres de l'imprimante pour ZPL2.

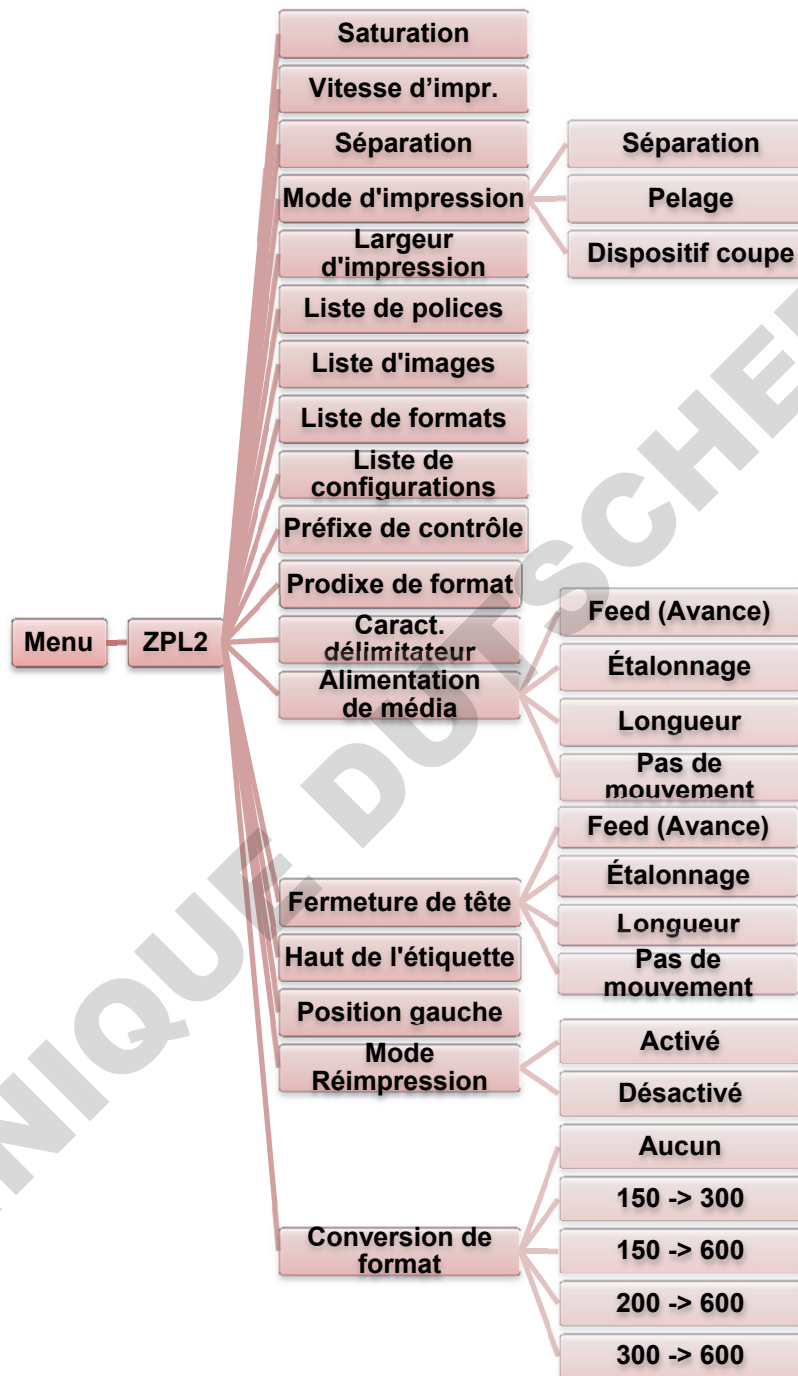

Élément	Description	Défaut (option)								
Darkness (Saturation)	Utilisez cet élément pour configurer la saturation de l'impression. Les paramètres disponibles vont de 0 à 30 et l'incrément est 1. Vous aurez peut-être besoin de régler votre densité, suivant le média sélectionné.	16								
Print Speed (Vitesse d'impr.)	Utilisez cet élément pour configurer la vitesse d'impression. L'incrément ou le décrétement est de 1 pps. La valeur de paramètre disponible figure entre 2 et 6.	4 (300 ppp)								
Tear Off (Séparation)	Cet élément s'utilise pour effectuer un réglage de précision de l'emplacement d'arrêt du média. La valeur de paramètre disponible figure entre '+' et '-' ou '0' à '9'.	+000								
Print Mode (Mode d'impression)	Cet élément s'utilise pour configurer le mode d'impression. Il existe 3 modes, tels que définis ci-après.	Tear Off (Séparation)								
	<table border="1"> <thead> <tr> <th>Mode d'impression</th> <th>Description</th> </tr> </thead> <tbody> <tr> <td>Tear Off (Séparation)</td> <td>Le haut de la forme de la nouvelle étiquette est aligné à l'emplacement de la ligne de gravure de la tête d'impression.</td> </tr> <tr> <td>Peeler Off (Pelage)</td> <td>Activer le mode de pelage d'étiquette.</td> </tr> <tr> <td>Cutter (Dispositif coupe)</td> <td>Activer le mode de découpe de l'étiquette.</td> </tr> </tbody> </table>		Mode d'impression	Description	Tear Off (Séparation)	Le haut de la forme de la nouvelle étiquette est aligné à l'emplacement de la ligne de gravure de la tête d'impression.	Peeler Off (Pelage)	Activer le mode de pelage d'étiquette.	Cutter (Dispositif coupe)	Activer le mode de découpe de l'étiquette.
	Mode d'impression		Description							
	Tear Off (Séparation)		Le haut de la forme de la nouvelle étiquette est aligné à l'emplacement de la ligne de gravure de la tête d'impression.							
Peeler Off (Pelage)	Activer le mode de pelage d'étiquette.									
Cutter (Dispositif coupe)	Activer le mode de découpe de l'étiquette.									
Print Width (Largeur d'impression)	Cet élément s'utilise pour définir la largeur d'impression. La valeur de paramètre disponible figure entre '0' et '9'.	812 points								
List Fonts (Liste de polices)	Cette fonctionnalité s'utilise pour imprimer les polices disponibles de l'imprimante actuelle sur l'étiquette. Les polices stockées sur la carte mémoire DRAM, Flash ou optionnelle de l'imprimante.	S/O								
List Images (Liste d'images)	Cette fonctionnalité s'utilise pour imprimer les images disponibles de l'imprimante actuelle sur l'étiquette. Les images stockées sur la carte mémoire DRAM, Flash ou optionnelle de l'imprimante.	S/O								
List Formats (Liste de formats)	Cette fonctionnalité s'utilise pour imprimer les formats disponibles de l'imprimante actuelle sur l'étiquette. Les formats stockés sur la carte mémoire DRAM, Flash ou optionnelle de l'imprimante.	S/O								
List Setup (Liste de configurations)	Cette fonctionnalité s'utilise pour imprimer la configuration de l'imprimante actuelle sur l'étiquette.	S/O								
Control Prefix (Préfixe de contrôle)	Cette fonctionnalité s'utilise pour définir le caractère de préfixe de contrôle.	S/O								
Format Prefix (Préfixe de format)	Cette fonctionnalité s'utilise pour définir le caractère de préfixe de format.	S/O								

Caract. délimitateur	Cette fonctionnalité s'utilise pour définir le caractère délimitateur.	S/O										
Media Power Up (Alimentation de média)	Cette option s'utilise pour définir l'action du média lorsque vous mettez l'imprimante en marche.	No Motion (Pas de mouvement)										
	<table border="1"> <thead> <tr> <th>Sélections</th> <th>Description</th> </tr> </thead> <tbody> <tr> <td>Feed (Avance)</td> <td>L'imprimante avancera d'une étiquette</td> </tr> <tr> <td>Calibration (Étalonnage)</td> <td>L'imprimante étalonnera les niveaux du capteur, déterminera la longueur et fera avancer l'étiquette</td> </tr> <tr> <td>Length (Longueur)</td> <td>L'imprimante détermine la longueur et fait avancer l'étiquette</td> </tr> <tr> <td>Pas de mouvement</td> <td>L'imprimante ne déplace pas le média</td> </tr> </tbody> </table>		Sélections	Description	Feed (Avance)	L'imprimante avancera d'une étiquette	Calibration (Étalonnage)	L'imprimante étalonnera les niveaux du capteur, déterminera la longueur et fera avancer l'étiquette	Length (Longueur)	L'imprimante détermine la longueur et fait avancer l'étiquette	Pas de mouvement	L'imprimante ne déplace pas le média
	Sélections		Description									
	Feed (Avance)		L'imprimante avancera d'une étiquette									
	Calibration (Étalonnage)		L'imprimante étalonnera les niveaux du capteur, déterminera la longueur et fera avancer l'étiquette									
Length (Longueur)	L'imprimante détermine la longueur et fait avancer l'étiquette											
Pas de mouvement	L'imprimante ne déplace pas le média											
Head Close (Fermeture de tête)	Cette option s'utilise pour définir l'action du média lorsque vous fermez la tête d'impression.	No Motion (Pas de mouvement)										
	<table border="1"> <thead> <tr> <th>Sélections</th> <th>Description</th> </tr> </thead> <tbody> <tr> <td>Feed (Avance)</td> <td>L'imprimante avancera d'une étiquette</td> </tr> <tr> <td>Calibration (Étalonnage)</td> <td>L'imprimante étalonnera les niveaux du capteur, déterminera la longueur et fera avancer l'étiquette</td> </tr> <tr> <td>Longueur</td> <td>L'imprimante détermine la longueur et fait avancer l'étiquette</td> </tr> <tr> <td>No Motion (Pas de mouvement)</td> <td>L'imprimante ne déplace pas le média</td> </tr> </tbody> </table>		Sélections	Description	Feed (Avance)	L'imprimante avancera d'une étiquette	Calibration (Étalonnage)	L'imprimante étalonnera les niveaux du capteur, déterminera la longueur et fera avancer l'étiquette	Longueur	L'imprimante détermine la longueur et fait avancer l'étiquette	No Motion (Pas de mouvement)	L'imprimante ne déplace pas le média
	Sélections		Description									
	Feed (Avance)		L'imprimante avancera d'une étiquette									
	Calibration (Étalonnage)		L'imprimante étalonnera les niveaux du capteur, déterminera la longueur et fera avancer l'étiquette									
Longueur	L'imprimante détermine la longueur et fait avancer l'étiquette											
No Motion (Pas de mouvement)	L'imprimante ne déplace pas le média											
Label Top (Haut de l'étiquette)	Cette option s'utilise pour ajuster verticalement la position d'impression sur l'étiquette. La plage est de -120 à +120 points.	0										
Left Position (Position gauche)	Cette option s'utilise pour ajuster horizontalement la position d'impression sur l'étiquette. La plage est de -9999 à +9999 points.	+0000										
Reprint Mode (Mode Réimpression)	Lorsque vous activez le mode de réimpression, vous pouvez réimprimer la dernière étiquette en appuyant sur le bouton 'UP' (HAUT) sur le panneau de configuration de l'imprimante.	Disabled (Désactivé)										
Format Convert (Conversion de format)	Sélectionne le facteur de mise à échelle bitmap. Le premier chiffre représente les points originaux par pouce (ppp), le second, les ppp que vous voulez obtenir par la mise à échelle.	None (Aucun)										

Remarque : Si vous imprimez à partir d'un logiciel/pilote inclus, ce dernier enverra les commandes, qui écraseront les paramètres définis à partir du panneau.

Capteur

Cette option s'utilise pour étalonner le capteur sélectionné. Nous recommandons d'étalonner le capteur avant l'impression lors du changement du média.

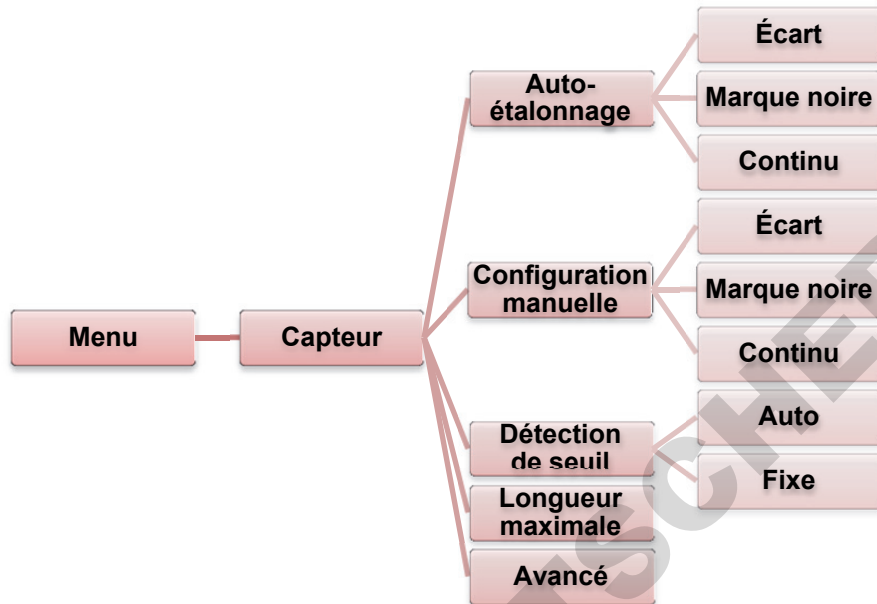

Élément	Description	Défaut (option)
Auto Calibration Auto-étalonnage	L'imprimante fera avancer 2 à 3 étiquettes comprenant un écart pour étalonner automatiquement la sensibilité du capteur.	S/O
Manual Setup (Configuration manuelle)	Au cas où l'Auto calibration (étalonnage automatique) ne puisse s'appliquer au média, veuillez utiliser la fonction de configuration manuelle pour étalonner la sensibilité du capteur.	S/O
Détection de seuil	Cette option s'utilise pour configurer la sensibilité du capteur sur fixe ou automatique.	Auto (Automatique)
Maximum Length (Longueur maximale)	Cette option s'utilise pour configurer la longueur maximale pour l'étalonnage de l'étiquette.	253 mm
Advanced (Avancé)	Cette fonction peut configurer la longueur minimale du papier et la longueur maximale de l'écart/bline pour auto-étalonner la sensibilité du capteur.	OFF (DÉSACTIVÉE)

Interface

Cette option s'utilise pour configurer les paramètres d'interface de l'imprimante.

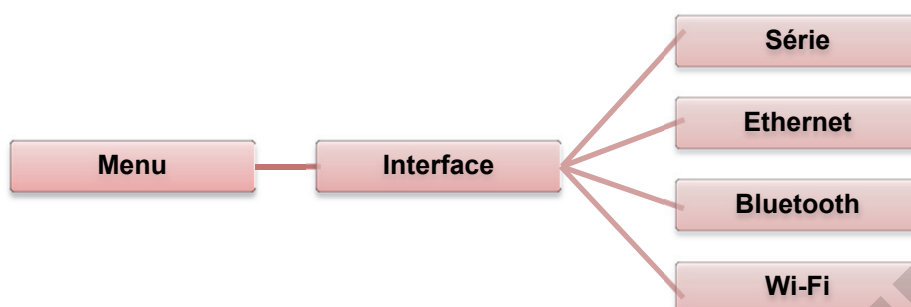

Comm. Série

Cette option s'utilise pour configurer les paramètres RS-232 de l'imprimante.

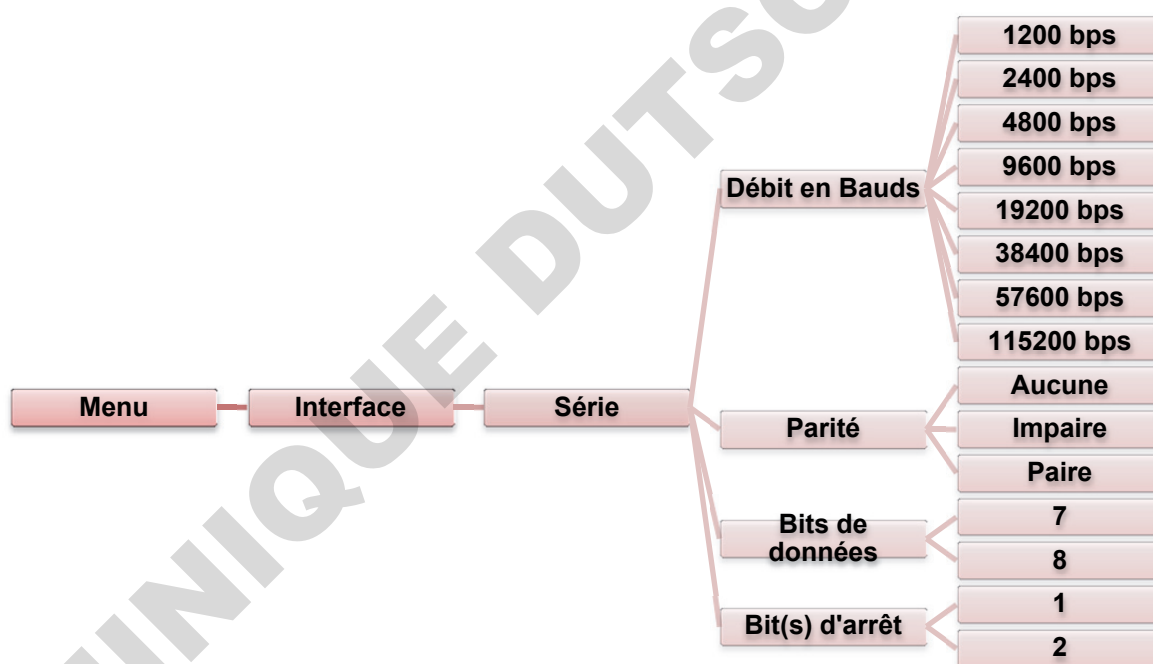

Élément	Description	Défaut (option)
Débit en Bauds	Cet élément s'utilise pour configurer le débit en bauds RS-232.	9600
Parité	Cet élément s'utilise pour configurer la parité RS-232.	Aucune
Bits de données	Cet élément s'utilise pour configurer les bits de données RS-232.	8
Bit(s) d'arrêt	Cet élément s'utilise pour configurer les bits d'arrêt RS-232.	1

Ethernet

Utilisez ce menu pour configurer la vérification de la configuration Ethernet interne, vérifier le statut du module Ethernet de l'imprimante et réinitialiser le module Ethernet.

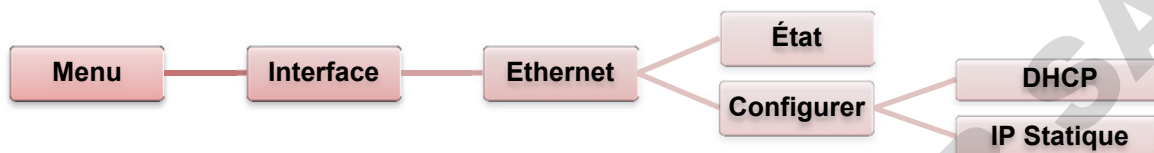

Élément	Description	Défaut (option)
État	Utilisez ce menu pour vérifier l'adresse IP Ethernet et le statut des paramètres MAC.	S/O
DHCP	Cet élément s'utilise pour activer ou désactiver le protocole réseau DHCP (Dynamic Host Configuration Protocol).	S/O
Static IP (IP Statique)	Utilisez ce menu pour configurer l'adresse IP de l'imprimante, le masque subnet et la passerelle.	ON (ACTIVER)

Bluetooth (Option)

Cette option s'utilise pour configurer les paramètres Bluetooth de l'imprimante.

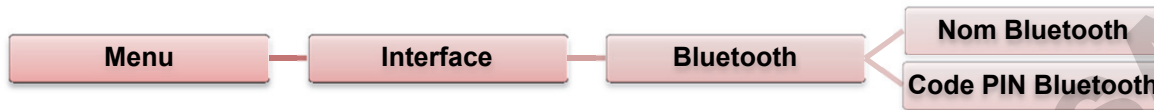

Élément	Description	Défaut (option)
Bluetooth Name (Nom Bluetooth)	Cet élément s'utilise pour configurer le nom local de Bluetooth.	BT-SPP
Bluetooth PIN Code (Code PIN Bluetooth)	Cet élément s'utilise pour configurer le code PIN local de Bluetooth.	0000

Wi-Fi (Option)

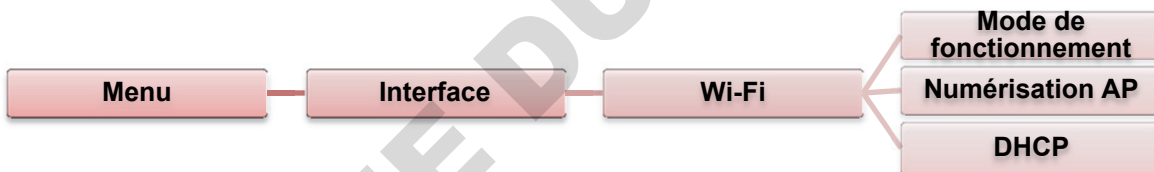

Élément	Description	Défaut (option)
Operating (Fonctionnement)	Cet élément s'utilise pour configurer le mode de fonctionnement des réseaux locaux sans fil pour connecter les périphériques aux réseaux. Remarque : Le mode Infrastructure demande l'utilisation d'un point d'accès pour que cette communication ait lieu. Le mode Ad hoc implique de raccorder directement un ordinateur à un autre.	Infrastructure
Scan AP (Numérisation AP)	Cet élément s'utilise pour numériser le périphérique de point d'accès	S/O
DHCP	Cet élément s'utilise pour activer ou désactiver le protocole réseau DHCP (Dynamic Host Configuration Protocol).	ON (ACTIVER)

File Manager (Gestionnaire de fichiers)

Cette fonctionnalité s'utilise pour vérifier la mémoire disponible dans l'imprimante et la liste de fichiers.



Élément	Description
DRAM	Utilisez ce menu pour afficher, supprimer et exécuter (.BAS) les fichiers enregistrés dans la mémoire DRAM de l'imprimante.
FLASH	Utilisez ce menu pour afficher, supprimer et exécuter (.BAS) les fichiers enregistrés dans la mémoire Flash de l'imprimante.
CARD (CARTE)	Utilisez ce menu pour afficher, supprimer et exécuter (.BAS) les fichiers enregistrés dans la mémoire Carte de l'imprimante.

Diagnostics

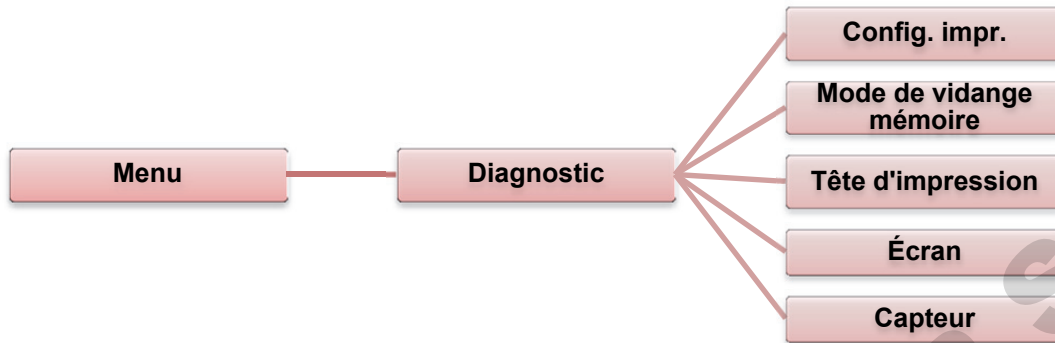

Print Config. (Config. impr.)

Cette fonctionnalité s'utilise pour imprimer la configuration actuelle de l'imprimante sur l'étiquette. Sur l'imprimé de configuration, il existe un motif de test de la tête d'impression, qui est utile pour vérifier s'il existe un quelconque endommagement de point sur l'élément chauffant de la tête d'impression.



Self-test printout (Impression de l'auto-test)	
----- SYSTEM INFORMATION -----	
MODEL : xxxxxx	Nom du modèle
FIRMWARE : X.XX	Version F/W
CHECKSUM : xxxxxxxx	Somme de contrôle de micrologiciel
S/N : xxxxxxxxxxxx	N° série de l'imprimante
TCF : NO	Fichier de configuration
DATE : 1970/01/01	Date du système
TIME : 00:04:18	Heure du système
NON-RESET : 110 m (TPH)	Kilométrage imprimé (en mètres)
RESET : 110 m (TPH)	
NON-RESET : 0 (CUT)	Compteur de découpe
RESET : 0 (CUT)	

PRINTING SETTING -----	
SPEED : 5 IPS	Vitesse d'impression (pouces/secondes)
DENSITY : 8.0	Saturation de l'impression
WIDTH : 4.00 INCH	Taille d'étiquette (pouce)
HEIGHT : 4.00 INCH	Distance d'écart (pouce)
GAP : 0.00 INCH	
INTENSION : 5	Capteur d'écart/marque noire sous tension
CODEPAGE : 850	Page de code
COUNTRY : 001	Code de pays

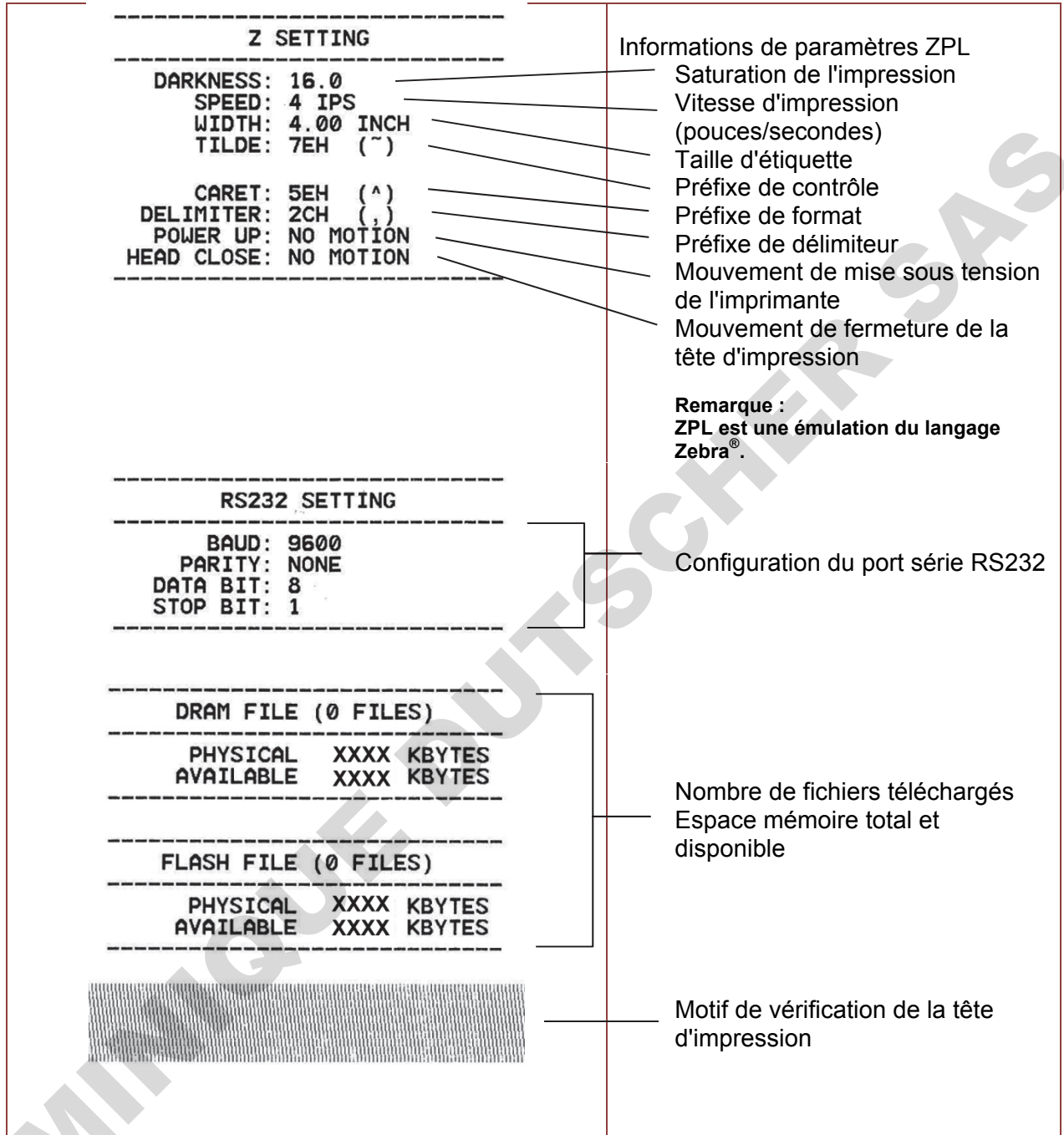

Remarque :
La vérification de l'endommagement des points demande une largeur de papier de 4 pouces (12 cm).

Mode de vidange mémoire

Capture les données du port de communication et imprime les données reçues par l'imprimante. En mode de vidange mémoire, tous les caractères sont imprimés en 2 colonnes comme indiqué. Les caractères à gauche sont obtenus de votre système et les données à droite indiquent la valeur hexadécimale correspondante des caractères. Cela permet aux utilisateurs ou aux ingénieurs de vérifier et de déboguer le programme.



```
DOWNLOA 0D 0A 44 4F 57 4E 4C 4F 4I
D „TEST2. 44 20 22 54 45 53 54 32 2E
DAT“,5,CL 44 41 54 22 2C 35 2C 43 4C
S DOWNLO 53 0D 0A 44 4F 57 4E 4C 4F
AD F,„TES 41 44 20 46 2C 22 54 45 53
T4.DAT“,5 54 34 2E 44 41 54 22 2C 35
,CLS DOW 2C 43 4C 53 0D 0A 44 4F 57
NLOAD „TE 4E 4C 4F 41 44 20 22 54 45
ST2.DAT“, 53 54 32 2E 44 41 54 22 2C
5,CLS DO 35 2C 43 4C 53 0D 0A 44 4F
WNLOAD F, 57 4E 4C 4F 41 44 20 46 2C
„TEST4.DA 22 54 45 53 54 34 2E 44 41
T“,5,CLS 54 22 2C 35 2C 43 4C 53 0D
DOWNLOAD 0A 44 4F 57 4E 4C 4F 41 44
„TEST2.D 20 22 54 45 53 54 32 2E 44
AT“,5,CLS 41 54 22 2C 35 2C 43 4C 53
DOWNLOA 0D 0A 44 4F 57 4E 4C 4F 4I
D F,„TEST 44 20 46 2C 22 54 45 53 54
4.DAT“,5, 34 2E 44 41 54 22 2C 35 2C
CLS 43 4C 53 0D 0A
```

Données ASCII

Données hexadécimales liées à la colonne gauche de

Remarque :

Le mode de vidange mémoire demande une largeur de papier de 4 pouces.

Print Head (Tête d'impression)

Cette fonctionnalité s'utilise pour vérifier la température de la tête d'impression, la résistance et les points fautifs.



Display (Écran)

Cette fonctionnalité s'utilise pour vérifier l'état des couleurs de l'écran LCD.



Advanced (Avancé)

Cette fonctionnalité s'utilise pour configurer les paramètres LCD de l'imprimante.

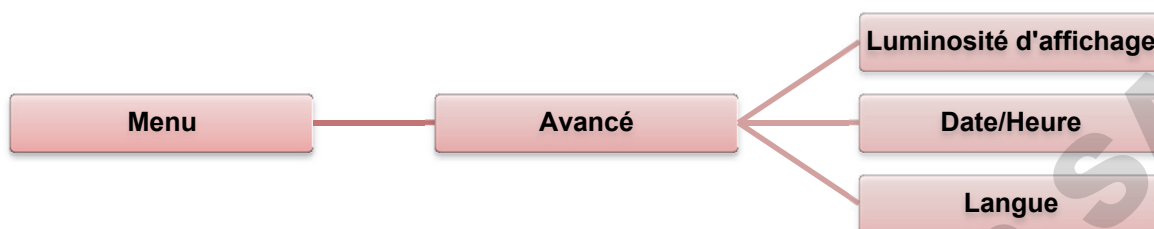

Élément	Description
Display Brightness (Luminosité d'affichage)	Cet élément s'utilise pour configurer la luminosité de l'écran.
Date & Time (Date/Heure) (Option)	Cet élément s'utilise pour configurer la date et l'heure sur l'écran. (RTC)
Language (Langue)	Cet élément s'utilise pour configurer la langue de l'écran.

Service

Cette fonctionnalité s'utilise pour rétablir les paramètres de l'imprimante sur les options par défaut et vérifier les informations pour l'imprimante.



Élément	Description
Initialization (Initialisation)	Cette fonctionnalité s'utilise pour rétablir les paramètres de l'imprimante sur les options par défaut.
Printer Information (Informations sur l'imprimante)	Cette fonctionnalité s'utilise pour vérifier le numéro de série de l'imprimante, le métrage imprimé, les étiquettes imprimés (unités) et le compte des coupes.
Contact us (Contactez-nous)	Cette fonctionnalité s'utilise pour vérifier les informations de contact pour le service d'assistance technique.

CHAPITRE 6 Introduction

Le guide suivant répertorie les problèmes les plus communs auxquels on peut faire face lors de l'exploitation de cette imprimante à code-barres. Si l'imprimante ne fonctionne toujours pas une fois après avoir essayé toutes les solutions suggérées, veuillez contacter le service clientèle de votre revendeur ou de votre distributeur pour obtenir de l'aide.

Statut LED

Cette section propose des solutions aux problèmes habituels indiqués par le statut LED que vous risquez de rencontrer lorsque vous utilisez l'imprimante.

Statut LED /Couleur	État de l'imprimante	Motif possible	Procédure de réparation
DÉSACTIVÉE	Pas de réponse	Pas d'alimentation	<ul style="list-style-type: none">• Mettez le commutateur de tension à l'arrêt.• Vérifiez si la LED verte est allumée sur l'alimentation. Sinon, c'est que l'alimentation est interrompue.• Vérifiez que les deux branchements d'alimentation entre le cordon d'alimentation et la source d'alimentation et entre la source d'alimentation et la prise d'alimentation de l'imprimante sont bien raccordés.
Vert fixe	ACTIVÉE	L'imprimante est prête à être utilisée.	<ul style="list-style-type: none">• Aucune action nécessaire.
Vert clignotant	Pause	L'imprimante est mise en pause.	<ul style="list-style-type: none">• Appuyez sur le bouton FEED (Avance) pour reprendre l'impression.
Rouge clignotant	Erreur	Out of Label (Plus de ruban) ou Ribbon (Ruban). Le paramètre de l'imprimante n'est pas correct	<ol style="list-style-type: none">1. Out of Label (Plus de ruban) ou Ribbon (Ruban):<ul style="list-style-type: none">• Chargez un rouleau d'étiquettes en suivant les instructions de chargement de média, puis appuyez sur le bouton FEED (Avance) pour reprendre l'impression.• Chargez un rouleau d'étiquettes en suivant les instructions de chargement de ruban, puis appuyez sur le bouton FEED (Avance) pour reprendre l'impression.2. Le paramètre de l'imprimante n'est pas correct :<ul style="list-style-type: none">• Initialisez l'imprimante en suivant les instructions de Power on Utility (Alimentation sur l'utilitaire) ou Diagnostic Tool (Outil de diagnostic).

Remarque : Le statut de l'imprimante est visible dans l'outil de diagnostic. Pour un complément d'information sur l'outil de diagnostic, consultez les instructions sur le disque CD logiciel qui se situe à **D:\DiagTool**.

Qualité de l'impression

Problème	Motif possible	Procédure de réparation
Pas d'impression	Vérifiez que le câble d'interface est correctement raccordé au connecteur d'interface.	Reconnectez le câble à l'interface.
	La configuration de broche du câble de port série n'est pas une connexion broche-à-broche.	Remplacez le câble par une connexion broche-à-broche.
	Le paramètre de port série n'est pas le même sur l'hôte et sur l'imprimante.	Réinitialisez le paramètre de port série.
	Le port spécifié du pilote Windows n'est pas correct.	Sélectionnez le port d'imprimante correct dans le pilote.
	L'IP Ethernet, le masque subnet, la passerelle n'est pas configuré correctement.	Configurez l'IP, le masque subnet et la passerelle.
Rien n'est imprimé sur l'étiquette	L'étiquette ou le ruban n'est pas correctement chargé.	Suivez les instructions de chargement du média ou du ruban.
	Out of Ribbon (Plus de ruban).	Chargez un nouveau ruban.
Avancement continu étiquettes	Le paramètre de l'imprimante est peut-être incorrect.	Effectuez l'initialisation et l'étalonnage d'écart/marque noire
Bourrage papier	Le capteur d'écart/marque noire n'est pas configurée correctement (la sensibilité du capteur n'est pas suffisante).	Étalonnez le capteur d'écart/marque noire.
	La taille d'étiquette n'est pas configurée correctement.	Dans le logiciel ou programme d'étiquettes, configurez exactement la taille d'étiquette pour correspondre exactement au papier installé.
	Des étiquettes sont coincées à l'intérieur du mécanisme de l'imprimante près de la zone du capteur.	Retirez l'étiquette coincée.
Mauvaise qualité d'impression	Le couvercle supérieur n'est pas fermé correctement.	Fermez complètement le couvercle du haut et veillez à ce que les leviers des côtés droit et gauche soient correctement accrochés.
	Le matériel est incorrectement chargé.	Rechargez le matériel.
	Le ruban et le média d'étiquette sont incompatibles.	Changez la combinaison de ruban et d'étiquettes.
	De la poussière et des matières adhésives se sont accumulées sur la tête d'impression.	Vérifiez si de la poussière et des matières adhésives se sont accumulées sur la tête d'impression. Nettoyez la tête d'impression.
	La densité d'impression n'est pas configurée correctement.	Réglez la densité d'impression et la vitesse d'impression.
	Le motif de test de la tête d'impression est incorrect.	L'élément de tête est peut-être endommagé. Lancez l'auto-test de l'imprimante et vérifiez le motif de test de tête d'impression pour voir s'il existe des points qui manquent sur le motif.

CHAPITRE 7 Maintenance

Cette section présente les outils de nettoyage et les méthodes de maintenance de votre imprimante.

1. Utilisez l'un des matériels suivants pour nettoyer l'imprimante :

- Coton-tige (stylet de nettoyage de la tête)
- Chiffon sans peluche
- Aspirateur à brosse / brosse soufflante
- 100 % éthanol

2. Nettoyez l'imprimante en utilisant le processus suivant :

Pièce de l'imprimante	Méthode	Intervalle
Tête d'impression	<ol style="list-style-type: none"> 1. Toujours mettre l'imprimante hors tension avant de nettoyer la tête d'impression. 2. Laissez la tête d'impression refroidir pendant au moins une minute. 3. Utilisez un coton tige et de l'éthanol à 100 % pour nettoyer la surface de la tête d'impression. 	Nettoyez la tête d'impression lors du changement d'un nouveau rouleau d'étiquettes.
	<p>Le diagramme illustre le processus de nettoyage de la tête d'impression. À gauche, une main utilise un stylet de nettoyage pour nettoyer un élément de la tête d'impression. À droite, une vue agrandie de la tête d'impression montre les éléments à nettoyer.</p>	
Rouleau de platine	<ol style="list-style-type: none"> 1. Mettez le commutateur de tension à l'arrêt. 2. Faites tourner le rouleau de la platine et essuyez-le soigneusement avec de l'éthanol 100 % pur et un coton-tige, ou un chiffon sans peluche. 	Nettoyez le rouleau de la platine lors du changement d'un nouveau rouleau d'étiquettes.
Barre de séparation / Barre de pelage	Utilisez le chiffon sans peluche humecté d'éthanol 100 % pur pour la nettoyer.	Au besoin
Capteur	Air sous pression ou sous vide	Une fois par mois
Extérieur	Nettoyez avec un chiffon humecté d'eau	Au besoin
Intérieur	Aspirateur à brosse ou brosse soufflante	Au besoin

Remarques :

- Ne pas toucher à la tête d'impression. Si vous y touchez, utilisez de l'éthanol pour la nettoyer.
 - Utilisez de l'acétone 100 % pur ou de l'éthanol. NE PAS utiliser d'alcool à usage médical, qui risque d'endommager la tête d'impression.
 - Pour maintenir la performance de l'imprimante et prolonger la vie de votre imprimante, nettoyez la tête d'impression et les capteurs d'alimentation à chaque fois que vous changez de ruban.
 - Une impression continue entraînera la surchauffe du moteur de l'imprimante. L'imprimante cessera d'imprimer automatiquement toutes les 10 à 15 minutes jusqu'à ce que le moteur refroidisse. Les données transférées à la mémoire tampon de l'imprimante seront perdues si l'imprimante est mise hors tension lorsque l'imprimante est en pause.
-

DOMINIQUE DUTSCHER SAS



Copyright 2015 Brady Worldwide, Inc.

Tous droits réservés
BRADY WORLDWIDE, INC.
2221 W. Camden Road, Milwaukee, WI 53209