

FDO<sup>®</sup> 925

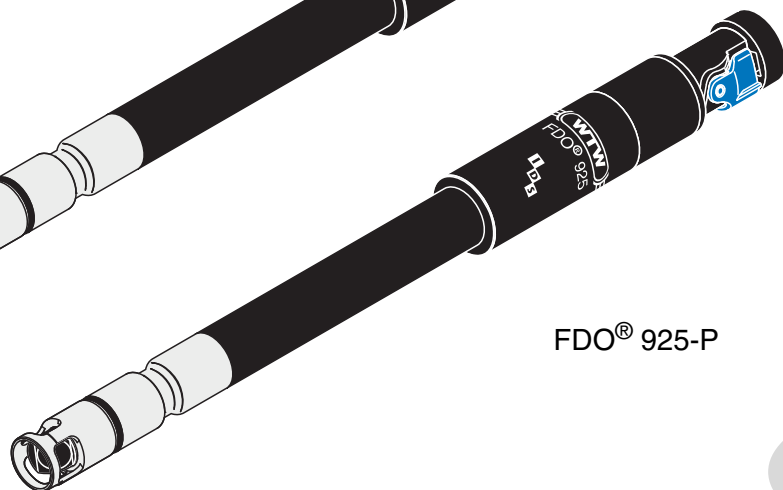

FDO<sup>®</sup> 925-P



**MultiLine<sup>®</sup>** INTELLEKT

**FDO<sup>®</sup> 925**

**FDO<sup>®</sup> 925-P**

SONDE À OXYGÈNE OPTIQUE



a xylem brand



La version actuelle du mode d'emploi est disponible sur Internet à l'adresse <hyperlink>[www.si-analytics.com](http://www.si-analytics.com).

DOMINIQUE DUTSCHER SAS

**Copyright**

© 2015, WTW GmbH

Réimpression - de tout ou partie - uniquement avec l'autorisation écrite de WTW GmbH, Weilheim.

Printed in Germany.

## FDO® 925 - Sommaire

1	Vue d'ensemble	4
1.1	Construction et fonctionnement	4
1.2	Domaines d'utilisation recommandés	5
2	Mesure / fonctionnement	6
2.1	Remarques générales sur la manipulation du capuchon de sonde	6
2.2	Mise en service	6
2.3	Ouverture et fermeture de la connexion enfichable IDS (FDO® 925-P)	7
2.4	Mesure	8
2.5	Contrôle et calibration utilisateur	8
2.6	Conservation	9
3	Maintenance, nettoyage, pièces et fournitures de rechange	10
3.1	Remarques générales relatives à la maintenance	10
3.2	Changement de capuchon de sonde	11
3.3	Nettoyage de la sonde	12
3.4	Vérification du point zéro de la sonde	13
4	Que faire, si...	14
5	Caractéristiques techniques	15
6	Pièces d'usure et accessoires	18

# 1 Vue d'ensemble

## 1.1 Construction et fonctionnement

### Construction

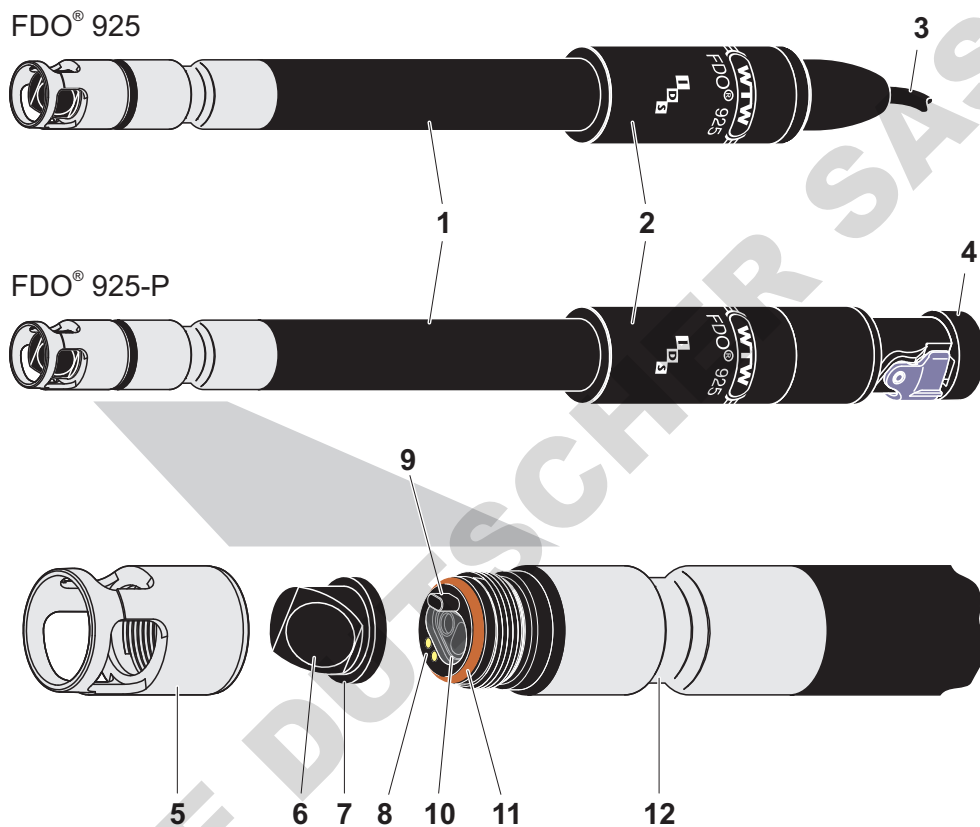

1	Corps
2	Tête d'extrémité avec électronique de sonde active
3	Câble de raccordement FDO® 925)
4	Connecteur IDS (FDO® 925-P)
5	Corbeille de protection, avec raccordement pour dispositif agitateur d'appoint RZ 300 (accessoire)
6	Membrane de sonde
7	Capuchon de sonde SC-FDO® 925 avec puce de mémoire
8	Contacts dorés pour la puce de mémoire du capuchon de sonde
9	Dispositif d'arrêt
10	Fenêtre de mesure
11	Joint torique d'étanchéité
12	Boîtier de thermistance avec sonde de mesure de la température

**Capuchon de sonde avec puce de mémoire**

Dans le capuchon de sonde est intégrée une puce de mémoire dans laquelle sont mémorisées les données suivantes:

- Désignation du capuchon de sonde
- Numéro de série
- Données de la calibration usine ou utilisateur

**Membrane intelligente (technologie IQMC)**

Des valeurs de calibration individuelles sont déterminées pour chaque membrane et mémorisées dans la puce de mémoire du capuchon de sonde, ce qui assure une précision maximale pour la totalité de la durée d'exploitation.

**Reconnaissance automatique de la sonde**

Lors de la connexion de la sonde, les données de la sonde et du capuchon de sonde sont appelées par l'appareil de mesure et utilisées pour la mesure ainsi que pour la documentation des valeurs de mesure. Grâce à la mémorisation des données de calibration dans le capuchon de sonde, la calibration est automatiquement conservée lors du passage à une autre sonde ou à un autre appareil de mesure.

La technique de transmission numérique assure la sûreté de communication avec l'appareil de mesure, même avec des câbles de raccordement longs.

**Mise à jour du firmware**

Il est possible d'actualiser le firmware de la sonde IDS via l'appareil de mesure.

Vous trouverez des détails sur l'actualisation du firmware dans le mode d'emploi actuel de l'appareil de mesure.

Vous trouverez le mode d'emploi actuel de votre appareil de mesure et l'actualisation du firmware de la sonde sur Internet, à l'adresse [www.WTW.com](http://www.WTW.com).

**1.2 Domaines d'utilisation recommandés****Domaines d'utilisation recommandés**

- Mesures sur site dans des rivières, lacs et eaux usées
- Applications en laboratoire eau
- Mesures DBO

## 2 Mesure / fonctionnement

### 2.1 Remarques générales sur la manipulation du capuchon de sonde

En dépit de sa robustesse extérieure, la sonde est un appareil optique de précision. Aussi est-il recommandé de prendre certaines précautions lors de la manipulation de la sonde FDO<sup>®</sup> 925:

- Ne pas toucher la membrane de sonde avec les doigts sans nécessité
- Eviter les fortes sollicitations mécaniques de la membrane de sonde (pression, égratignure).

### 2.2 Mise en service

#### Fournitures à la livraison

- Sonde à oxygène FDO<sup>®</sup> 925 avec capuchon de sonde
- Récipient de contrôle et de conservation FDO<sup>®</sup> Check
- Mode d'emploi

#### Mise en état de mesure

FDO<sup>®</sup> 925

Raccorder la sonde à l'appareil de mesure.  
La sonde est immédiatement opérationnelle.

FDO<sup>®</sup> 925-P

Relier la sonde à un poste d'enfichage IDS libre sur la sonde multiparamètres ou à une prise IDS de l'appareil de mesure. Pour l'ouverture et la fermeture de la connexion enfichable IDS, veuillez respecter les instructions du paragraphe 2.3 OUVERTURE ET FERMETURE DE LA CONNEXION ENFICHABLE IDS (FDO<sup>®</sup> 925-P).  
La sonde est immédiatement opérationnelle.

Pour les câbles de raccordement de différentes longueurs pour le raccordement de la sonde FDO<sup>®</sup> 925-P à l'appareil de mesure, veuillez vous reporter au chapitre 6 PIÈCES D'USURE ET ACCESSOIRES.

### 2.3 Ouverture et fermeture de la connexion enfichable IDS (FDO® 925-P)



Ce paragraphe concerne uniquement la variante de connecteur IDS FDO® 925-P.

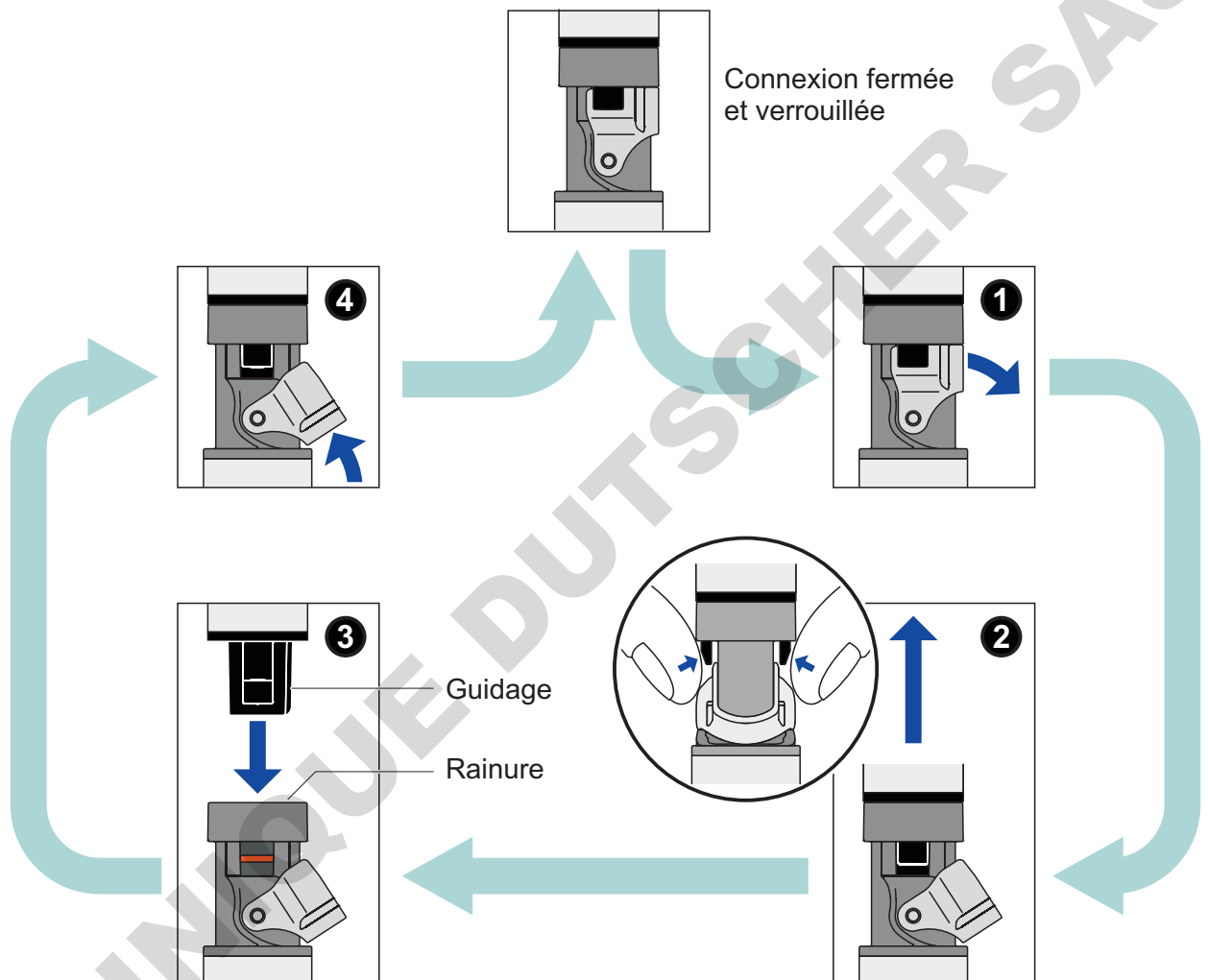

#### Ouverture de la connexion

- Si besoin, nettoyer la connexion.
- Ouvrir le verrouillage (étape 1).
- Presser les languettes de l'accouplement entre le pouce et l'index et retirer l'accouplement du connecteur (étape 2).

#### Fermeture de la connexion

- S'assurer que la connexion est parfaitement sèche et propre.
- Aligner le guidage de l'accouplement sur la rainure dans le connecteur, puis introduire l'accouplement dans le connecteur déverrouillé jusqu'à encliquetage (étape 3).

- Rabattre le verrouillage (étape 4).

## 2.4 Mesure

### Profondeur d'immersion minimum

Respecter la profondeur d'immersion minimum (voir chapitre 5 CARACTÉRISTIQUES TECHNIQUES).

### Courant affluent

La sonde à oxygène FDO® 925 permet d'effectuer des mesures précises sans flux.

L'exposition de la membrane de sonde à un flux améliore toutefois la réactivité de la sonde (voir chapitre 5 CARACTÉRISTIQUES TECHNIQUES). Un courant affluent peut s'obtenir de différentes manières, par exemple:

- La vitesse d'écoulement de l'eau à analyser est déjà suffisante (bassin d'activation, conduite d'eau, ruisseau)
- Tenir la sonde et la tirer lentement dans l'eau à la main (lac, récipient contenant de l'eau), ou
- Utiliser un auxiliaire pour créer un courant affluent, agitateur magnétique à dispositif agitateur d'appoint (voir chapitre 6 PIÈCES D'USURE ET ACCESSOIRES)

## 2.5 Contrôle et calibration utilisateur

### Calibration usine

La sonde à oxygène FDO® 925 est calibrée à l'usine. Pour l'utilisation recommandée (voir page 5), la caractéristique de mesure du capuchon de sonde est stable pendant la durée de vie spécifiée de sorte qu'une calibration par l'utilisateur est en règle générale inutile.

### Quand une vérification/calibration par l'utilisateur a-t-elle lieu d'être?

Une vérification/calibration par l'utilisateur peut être utile dans les cas spéciaux suivants:

- Lorsque les valeurs mesurées semblent non plausibles et que l'on soupçonne que le capuchon de sonde est arrivé à la fin de sa durée de vie
- Par routine, dans le cadre d'une mesure d'assurance qualité au sein de l'exploitation.

### Milieu de vérification/de calibration

La vérification et calibration par l'utilisateur s'effectuent dans de l'air saturé en vapeur d'eau. L'assurance que les conditions correctes sont remplies s'effectue aisément au moyen du récipient de vérification et de stockage FDO® Check. A cet effet, humidifier l'éponge à l'intérieur du récipient. Ensuite, introduire la sonde dans le récipient jusqu'à la butée. La membrane de sonde doit alors être propre et sèche.



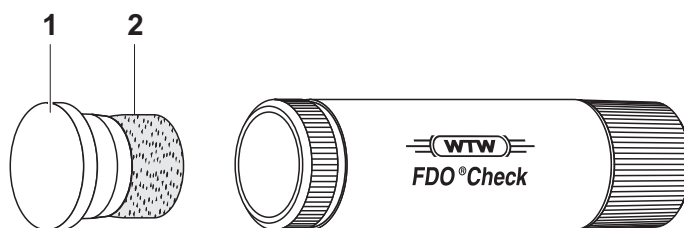

Humidifier l'éponge:

- Enlever le couvercle (1).
- Enlever l'éponge (2), la mouiller et la pressurer ensuite légèrement.
- Remettre l'éponge en place et fermer le récipient de calibration et de conservation avec son couvercle.

Après l'introduction de la sonde, attendre que la température de la sonde et la température du récipient de calibration s'égalisent.



Pour le détail des étapes de la vérification et calibration par l'utilisateur, se reporter au mode d'emploi de l'appareil de mesure.

## 2.6 Conservation

Toujours conserver la sonde dans le récipient de calibration et de conservation FDO® Check à une température de 0 à +50 °C (32 à 122 °F).

### 3 Maintenance, nettoyage, pièces et fournitures de rechange

#### 3.1 Remarques générales relatives à la maintenance

##### Manipulation du capuchon de sonde

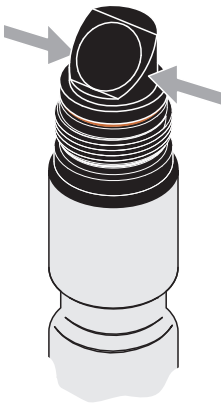

En dépit de sa robustesse extérieure, la sonde est un appareil optique de précision. Aussi est-il recommandé d'observer certaines mesures de précaution lors de tous les travaux de nettoyage et de maintenance:

- La saleté et l'humidité sous le capuchon de sonde peuvent limiter le fonctionnement et la durée de vie du capuchon de sonde. Aussi faut-il veiller à un environnement de travail propre et sec lorsque l'on retire le capuchon de sonde.
- Ne pas toucher l'extérieur de la membrane de sonde avec les doigts sans nécessité. Par principe, prendre le capuchon de sonde uniquement par les côtés (flèches figure ci-contre à gauche)
- Eviter les fortes sollicitations mécaniques de la membrane de sonde (pression, égratignure).
- L'influence de la lumière, de la lumière du jour en particulier, sur l'intérieur du capuchon de sonde nuit à la longue aux propriétés de mesure et réduit la durée de vie. Pour cette raison, ne pas exposer l'intérieur du capuchon de sonde directement à la lumière du soleil. Eviter par principe toute exposition à la lumière dépassant la mesure inévitable dans le cadre des nécessaires opérations de maintenance et de nettoyage. Conserver les capuchons de sonde déposés uniquement dans un environnement à l'abri de la lumière.

### 3.2 Changement de capuchon de sonde



Avant d'enlever le capuchon de sonde, se conformer aux instructions générales de maintenance du paragraphe 3.1.

Pour changer le capuchon de sonde, procéder comme suit:

#### Enlèvement du capuchon de sonde

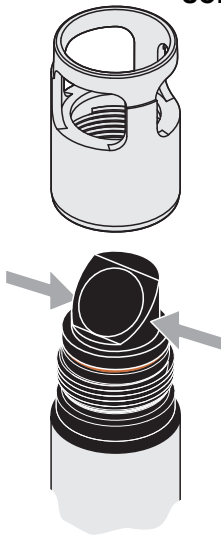

1. Retirer la sonde de la solution de mesure.
2. Nettoyer l'extérieur de la sonde (voir paragraphe 3.3.1).
3. Dévisser la corbeille de protection de la sonde à la main.
4. Nettoyer encore une fois la tête de sonde avec minutie et l'essuyer.
5. Saisir le capuchon de sonde entre les doigts par les côtés (flèches figure ci-contre à gauche) et le retirer de la sonde en tirant tout droit.

#### Prudence:

Ne pas introduire d'outils ou autres objets pointus entre les surfaces d'étanchéité. Cela endommagerait les surfaces d'étanchéité et la bague d'étanchéité.

#### Pose du capuchon de sonde



6. Vérifier que la partie frontale de la sonde est absolument propre et la nettoyer si nécessaire (voir paragraphe 3.3.2).
7. Nettoyer avec soin le filetage de la corbeille de protection.
8. Vérifier l'intégrité de la bague d'étanchéité et sa bonne assise. En cas de doute, remplacer la bague d'étanchéité.
9. Diriger la tête de sonde vers le haut et poser le nouveau capuchon de sonde sur la sonde. Le dispositif d'arrêt sur la tête de sonde doit alors s'engager dans le logement sur la face interne du capuchon de sonde (voir figure ci-contre).
10. Pousser la corbeille de protection sur la tête de sonde et la visser à la main jusqu'à butée. Entre la corbeille de protection et la sonde, il reste un interstice d'environ 0,8 mm. La sonde est aussitôt opérationnelle.

### 3.3 Nettoyage de la sonde

#### 3.3.1 Nettoyage extérieur

Une souillure importante de la sonde peut avoir une influence sur les propriétés de mesure. Les biofilms, par exemple, consomment de l'oxygène et peuvent, lorsqu'ils atteignent la membrane de sonde, amoindrir sa réactivité et entraîner des résultats de mesure plus bas. C'est pourquoi nous recommandons un contrôle visuel régulier et un nettoyage extérieur en cas de besoin.

Lors du nettoyage, observer les points suivants:

- Commencer par rincer soigneusement la sonde à l'eau de conduite afin d'éliminer les saletés qui n'adhèrent pas solidement.
- Enlever les saletés grossières sur le corps de sonde avec une brosse douce. Attention Ne pas utiliser la brosse dans la zone de la membrane de sonde. Danger d'endommagement!
- Essuyer le capuchon de sonde avec la membrane de sonde au moyen d'un tissu microfibre doux et humide.
- En présence de souillures incrustées, ajouter un peu de produit à vaisselle domestique à l'eau de conduite. Attention Ne pas utiliser d'alcools pour le nettoyage!

#### 3.3.2 Nettoyage de l'intérieur du capuchon de sonde et de la tête de sonde

En cas, par exemple, d'endommagement du capuchon de sonde, de pénétration d'humidité et de saleté sous le capuchon de sonde, pour rendre la sonde à nouveau opérationnelle, procéder ainsi:

##### **REMARQUE**

**Utiliser uniquement des produits de nettoyage non abrasifs et ne contenant pas d'alcool car, sinon, cela pourrait porter dommage aux surfaces optiques.**

1.	Enlever le capuchon de sonde (voir paragraphe 3.2).
2.	Nettoyer la tête de sonde et le capuchon de sonde: <ul style="list-style-type: none"><li>– Rincer toutes les surfaces intérieures avec de l'eau de conduite</li><li>– Enlever les impuretés contenant des graisses et des huiles à l'eau chaude et avec du produit à vaisselle domestique</li><li>– Pour finir, rincer toutes les surfaces intérieures à l'eau désionisée</li></ul>
3.	Essuyer toutes les surfaces avec un chiffon propre ne peluchant pas.

4. Laisser sécher complètement la sonde et le capuchon de sonde dans un endroit sec, afin que l'humidité puisse s'échapper des zones difficilement accessibles. Ce faisant, protéger l'intérieur du capuchon de sonde de la lumière.
5. Remettre le capuchon de sonde (voir paragraphe 3.2).



Si le capuchon de sonde présente des dommages visibles, le remplacer.

### 3.4 Vérification du point zéro de la sonde

Il y a deux possibilités de vérifier le point zéro de la sonde:

- Mesure sous atmosphère azotée (méthode recommandée)
- Mesure en solution de sulfite de sodium selon DIN EN 25814/ISO 5814.

#### Critère de contrôle

La sonde est en ordre lorsque, après 15 minutes, l'appareil de mesure indique  $< 0,5$  % de saturation d'oxygène.

## 4 Que faire, si...

Symptôme d'erreur	Cause	Remède
Pas de valeur de température ou de mesure d'oxygène	- Pas de liaison entre l'appareil de mesure et la sonde d'oxygène	- Etablir la liaison entre l'appareil de mesure et la sonde d'oxygène
	- Câble défectueux	- Retourner la sonde à oxygène
Valeur de mesure trop élevée / trop basse ou message d'erreur <i>Error</i>	- Dépôt sur le capuchon de sonde	- Nettoyer l'extérieur de la sonde (voir paragraphe 3.3.1)
	- Membrane endommagée	- Changer le capuchon de sonde
	- Fin de la durée de vie du capuchon de sonde atteinte	- Vérifier la sonde - Le cas échéant, remplacer le capuchon de sonde (voir paragraphe 3.2)
	- Saleté à l'intérieur du capuchon de sonde et dans la tête de sonde. - Corbeille de protection pas assez serrée. - Capuchon de sonde non étanche ou défectueux.	- Démontez le capuchon de sonde - Nettoyer l'intérieur du capuchon de sonde et de la tête de sonde (voir paragraphe 3.3.2) - Monter correctement le capuchon de sonde et serrer la corbeille de protection jusqu'à butée (voir paragraphe 3.2) - Si nécessaire, remplacer le capuchon de sonde défectueux
Indication de la température erronée	- Sonde de mesure de la température insuffisamment immergée dans la solution de mesure	- Respecter la profondeur d'immersion minimum
	- Sonde de mesure de la température défectueuse	- Retourner la sonde à oxygène
Message d'erreur <i>no cap</i>	- Capuchon de sonde non posé	- Nettoyer le capuchon de sonde et la tête de sonde:
	- Capuchon de sonde non détecté	- Retourner la sonde à oxygène
	- Capuchon de sonde défectueux	- Remplacer le capuchon de sonde

## 5 Caractéristiques techniques

### Caractéristiques générales

Principe de mesure	Mesure optique sur la base de la photoluminescence.
Sonde de mesure de la température	NTC 30 intégrée (30 k $\Omega$ à 25 °C / 77 °F)

### Dimensions (en mm)

#### FDO® 925:

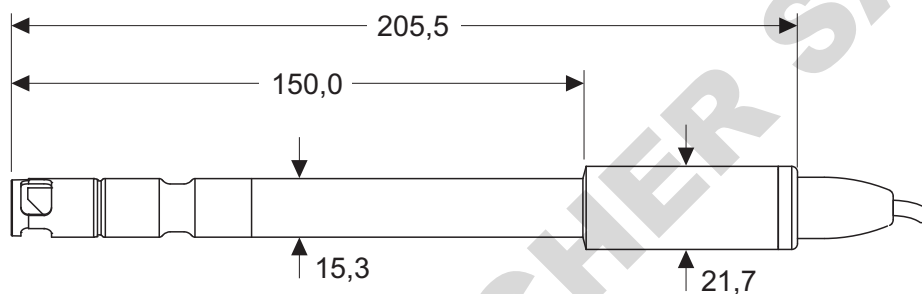

#### FDO® 925-P:

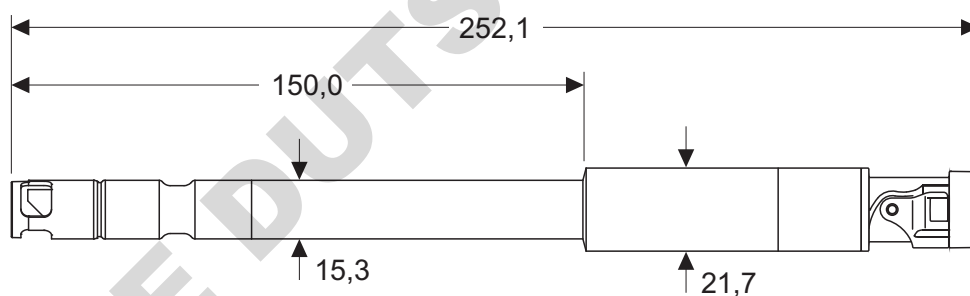

### Poids

FDO® 925	180 g (avec 3 m de câble)
FDO® 925-P	107 g
FDO® Check	58 g

### Matériaux

Corps	POM
Tête d'extrémité	POM
Capuchon de sonde	PVC, silicone et PMMA
Tête de sonde	POM, PV et PMMA
Contacts de raccordement tête de sonde-capuchon de sonde	Laiton, doré
Boîtier du thermistor	Acier VA 1,4571
Corbeille de protection	Acier VA 1,4571
Garnitures d'étanchéité	FPM (Viton)

**Câble de raccordement (FDO® 925)**

Longueurs	1,5 ou 3 m
Diamètre	4,3 mm
Rayon de courbure minimum admissible	en cas de pose fixe: 20 mm en utilisation flexible: 60 mm
Type de prise	Douille, 4 pôles

**Connecteur IDS (FDO® 925-P)**

Type de raccordement	Connexion 4 pôles, étanche à l'eau, protégé contre l'inversion de polarité
Matériaux	<ul style="list-style-type: none"> <li>● Pièces en plastique: Noryl renforcé par fibres de verre, TPU, TPC-ET, POM, PEEK, PBT</li> <li>● Joint torique: FPM</li> <li>● Contacts dorés</li> </ul>

**Résistance à la pression**

Sonde avec câble de raccordement	IP 68 (1 x 10 <sup>6</sup> Pa ou 10 bar)
Connecteur de câble (FDO® 925)	IP 67 (état enfiché)

La FDO® 925 satisfait aux exigences de l'article 3(3) de la Directive 97/23/CEE ("Directive sur les équipements sous pression").

**Conditions de mesure**

Plages de mesure à 20 °C (68 °F)	0 ... 20 mg/l O <sub>2</sub> 0 ... 200 % de saturation O <sub>2</sub> 0 ... 400 mbar de pression partielle O <sub>2</sub>
Plage de température	0 ... 50 °C (32 ... 122 °F)
Surpression max. admissible	1 x 10 <sup>6</sup> Pa (10 bar)
Profondeur d'immersion	6 cm min. 100 m max. (selon longueur de câble)
Position de fonctionnement	au choix
Courant affluent	pas nécessaire

**Conditions de stockage**

Mode de stockage recommandé	Dans le récipient de contrôle et de conservation FDO® Check
Température de stockage	0 ... 50 °C (32 ... 122 °F)



**Données  
caractéristiques à  
la livraison**

Précision de la mesure d'oxygène à 20 °C (68 °F) dans l'eau saturée en air	± 1,5 %
Zéro initial	$\leq 0,02 \text{ mg/l O}_2$ $\leq 0,2 \%$ de saturation en $\text{O}_2$ $\leq 0,4 \text{ mbar}$ de pression partielle $\text{O}_2$
Temps de réponse à 20 °C (68 °F) dans une solution agitée	$t_{90}$ (90 % de l'indication de valeur finale après) < 30 s $t_{95}$ (95 % de l'indication de valeur finale après) < 45 s $t_{99}$ (99 % de l'indication de valeur finale après) < 60 s
Temps de réponse de la mesure de la température	$t_{99}$ (99 % de l'indication de valeur finale après) < 60 s
Précision de la mesure de la température	± 0,2 K
Durabilité du capuchon de sonde	Au moins 1 an pour une utilisation conforme

## 6 Pièces d'usure et accessoires

Pièces d'usure et moyens de maintenance	Description	Modèle	Référence
	Capuchon de sonde de remplacement	SC-FDO® 925	201 310
	Corbeille de protection de rechange	ADA FDO®/RZ	201 312
Accessoires généraux	Description	Modèle	Référence
	Récipient de calibration et de conservation	FDO® Check	201 311
	Agitateur magnétique	Oxi-Stirrer 300	203 810
	Dispositif agitateur d'appoint - assure, en association avec Oxi-Stirrer 300, l'arrivée d'un courant affluent défini et constant sur la sonde. Le dispositif agitateur d'appoint s'enfiche sur la corbeille de protection.	RZ 300	203 824
	Jeu d'entonnoirs - pour la mesure de la DBO en flacons Winkler	TS 19	205 710
	Flacon de Karlsruhe - approprié pour la mesure de la DBO	KF 12	205 700
	Bague de fixation, recommandée pour la mesure en flacon de Karlsruhe	FR 19	205 712
	Amplification de débit - pour mesure d'oxygène en mode hors pression pour des débits compris entre 25 et 65 ml/min.	d201	203 730
Accessoire pour FDO® 925-P (variante de connecteur IDS)	Description	Modèle	Référence
	Câble de raccordement IDS, 1,5 m	AS/IDS-1.5	903 850
	Câble de raccordement IDS, 3 m	AS/IDS-3	903 851
	Câble de raccordement IDS, 6 m	AS/IDS-6	903 852
	Câble de raccordement IDS, 10 m	AS/IDS-10	903 853
	Câble de raccordement IDS, 15 m	AS/IDS-15	903 854
	Câble de raccordement IDS, 20 m	AS/IDS-20	903 855
	Câble de raccordement IDS, 25 m	AS/IDS-25	903 856
	Câble de raccordement IDS, 40 m	AS/IDS-40	903 857
	Câble de raccordement IDS, 60 m	AS/IDS-60	903 858
	Câble de raccordement IDS, 100 m	AS/IDS-100	903 859
Bouchon d'obturation pour connecteur IDS	BPO/IDS 900	908 371	



Pour les autres accessoires, veuillez vous reporter à la liste de prix du Catalogue WTW "Techniques de mesure pour le laboratoire et sur site".

**DOMINIQUE DUTSCHER SAS**

# Xylem | 'zīləm|

- 1) Tissu végétal qui achemine l'eau des racines vers le haut des plantes (en français : xylème) ;
- 2) Société leader mondial dans le secteur des technologies de l'eau.

Chez Xylem, nous sommes tous animés par un seul et même objectif commun : celui de créer des solutions innovantes qui répondent aux besoins en eau de la planète. Aussi, le cœur de notre mission consiste à développer de nouvelles technologies qui amélioreront demain la façon dont l'eau est utilisée, stockée et réutilisée. Tout au long du cycle de l'eau, nos produits et services permettent de transporter, traiter, analyser, surveiller et restituer l'eau à son milieu naturel de façon performante et responsable pour des secteurs variés tels que les collectivités locales, le bâtiment résidentiel ou collectif et l'industrie. Xylem offre également un portefeuille unique de solutions dans le domaine des compteurs intelligents, des réseaux de communication et des technologies d'analyse avancée pour les infrastructures de l'eau, de l'électricité et du gaz. Dans plus de 150 pays, nous avons construit de longue date de fortes relations avec nos clients, qui nous connaissent pour nos marques leaders, notre expertise en applications et notre volonté forte de développer des solutions durables.

**Pour découvrir Xylem et ses solutions, rendez-vous sur [xylem.com](http://xylem.com).**



## **Service et retours:**

Xylem Analytics Germany  
Sales GmbH & Co. KG  
WTW  
Am Achalaich 11  
82362 Weilheim  
Germany

Tel.: +49 881 183-325  
Fax: +49 881 183-414  
E-Mail [wtw.rma@xylem.com](mailto:wtw.rma@xylem.com)  
Internet: [www.xylemanalytics.com](http://www.xylemanalytics.com)

**xylem**  
Let's Solve Water

Xylem Analytics Germany GmbH  
Am Achalaich 11  
82362 Weilheim  
Germany

CE

UK  
CA