

-ebro-
a xylem brand

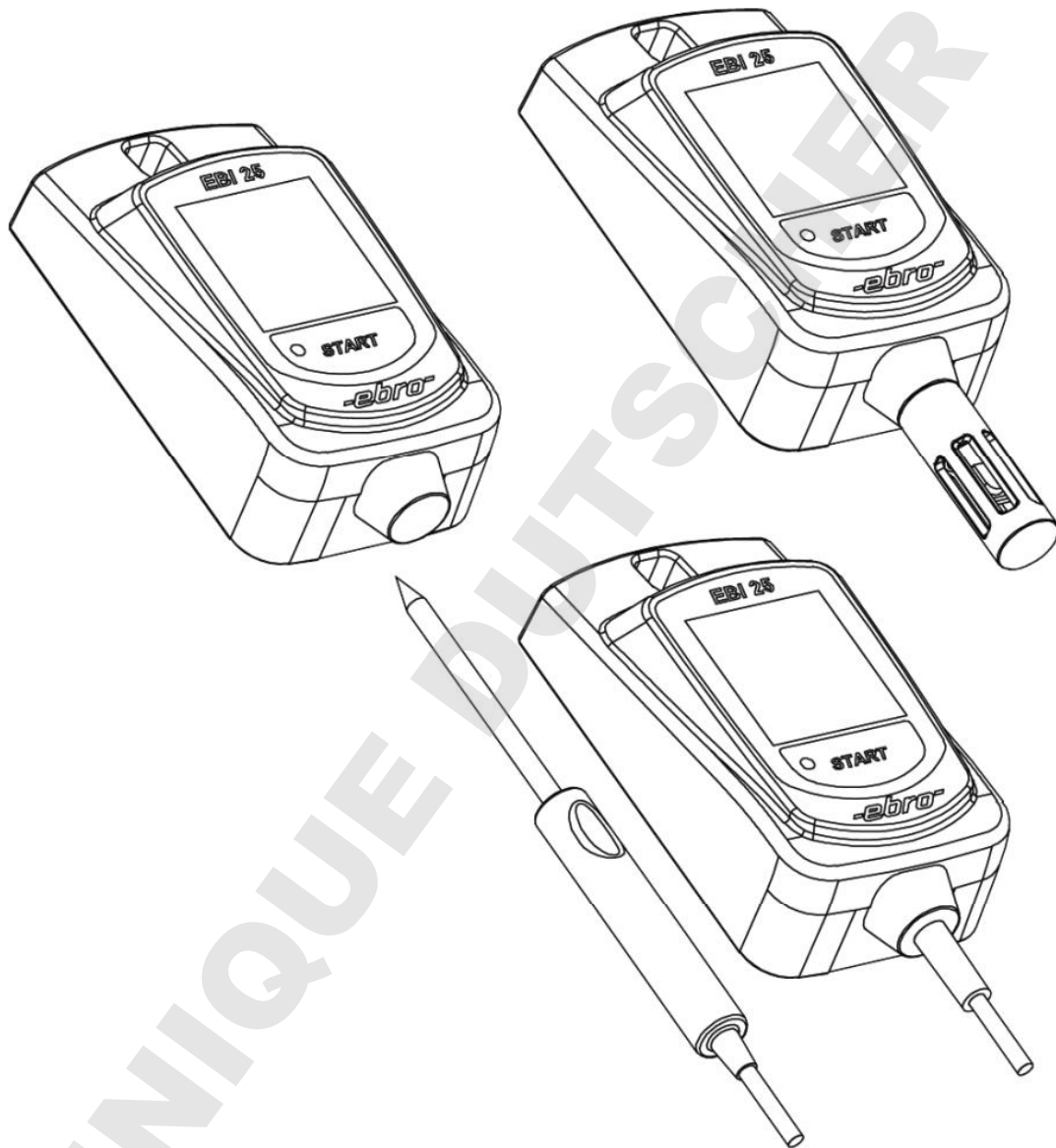

EBI 25-System

Datenlogger
Data Logger
Enregistreur

EBI 25



Inhalt

Übersicht	4
Sicherheitshinweise	6
Auspacken / Lieferumfang	8
Lieferumfang	8
Display	10
Gerätemenü	12
Logger anmelden	16
Signaltest	18
Display aus-/einschalten	20
Logger aus-/einschalten	22
Batterie wechseln	24
Was tun, wenn.....	26
Reinigung und Pflege	28
Kalibrierservice	28
Entsorgung	28
Technische Daten	30
Zulassungen	34
Betrieb	38

Contents

Overview	5
Safety instructions	7
Unpacking / scope of delivery	9
Scope of delivery	9
Display	11
Device menu.....	13
Register logger.....	17
Signal test.....	19
Switch display off/on	21
Switch logger off/on.....	23
Replacing the battery	25
What to do, if.....	27
Cleaning and maintenance	29
Calibration service.....	29
Disposal	29
Technical data	31
Approvals.....	35
Operation.....	39

Sommaire

Vue d'ensemble.....	5
Consignes de sécurité	7
Déballage / pièces livrées.....	9
Éléments contenus dans l'emballage.....	9
Display	11
Menu d'appareil.....	13
Connecter l'enregistreur.....	17
Test de signal	19
Désactiver/activer le display	21
Désactiver/activer l'enregistreur	23
Remplacement de la batterie	25
Que faire, quand.....	27
Nettoyage et entretien	29
Service d'étalonnage	29
Elimination	29
Données techniques	31
Homologations	35
Opération.....	39

Übersicht

Die Datenlogger der Serie EBI 25 sind batteriebetriebene Mess- und Aufzeichnungsgeräte für Temperatur und relative Feuchte.

Die Programmierung der Datenlogger und die Auslesung der aufgezeichneten Messwerte erfolgt drahtlos über eine Funkschnittstelle.

Für den Betrieb der EBI 25 Datenlogger wird eine Basisstation IF 400 sowie eine PC-Software (Winlog.web / Winlog.wave) benötigt.

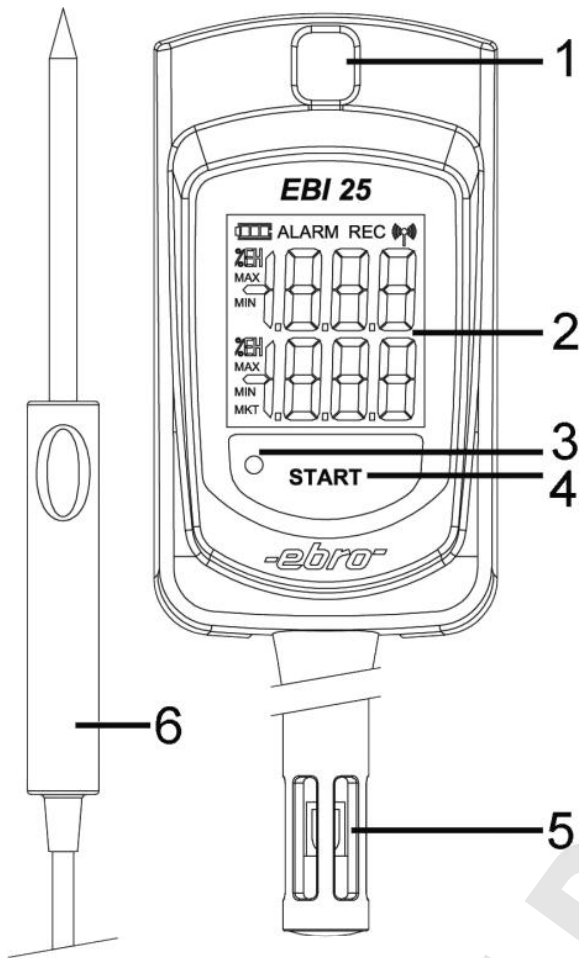

- 1 Öse zum Aufhängen
- 2 Display (LCD)
- 3 Leuchtdiode (LED)
- 4 Starttaste
- 5 Feuchtesensor (EBI 25-TH)
- 6 Externer Temperaturfühler (EBI 25-TE)
- 7 Fühleranschluss Binder Serie 620 (EBI 25-TX)

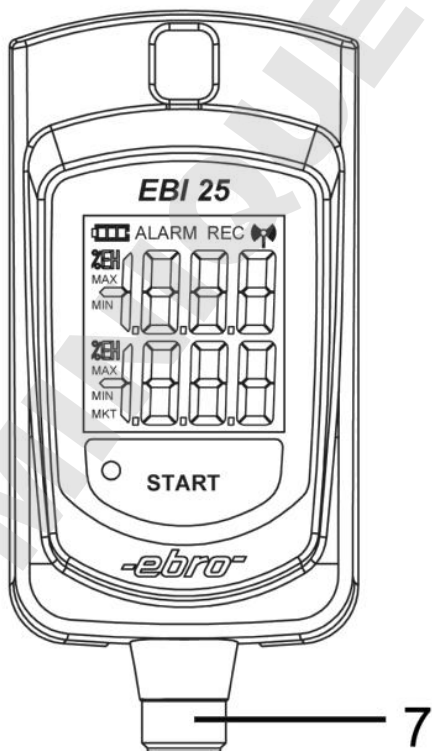

Näheres zur Konfiguration und Betrieb des Funkloggersystems entnehmen Sie bitte der Bedienungsanleitung der Software „Winlog.wave“ bzw. „Winlog.web“.

Overview

EBI 25 data loggers are battery-operated measurement and registration devices for temperature and relative humidity.

There is a wireless radio interface for programming and read out.

You need the interface IF 400 as well as a PC software (Winlog.wave / Winlog.web) in order to work with EBI 25 data loggers.

- 1 Eyelet
- 2 Display (LCD)
- 3 LED
- 4 Start button
- 5 Humidity sensor (EBI 25-TH)
- 6 External temperature probe (EBI 25-TE)
- 7 Probe connection Binder series 620 (EBI 25-TX)

For further information about programming the data logger, please refer to the manual of "Winlog.wave" or "Winlog.web".

Vue d'ensemble

Les enregistreurs de données de la série EBI 25 sont des instruments de mesure et d'enregistrement maniables pour mesurer la température et l'humidité relative.

La programmation des enregistreurs et la lecture des valeurs de mesure enregistrées sont effectuées sans fil par une interface radio.

Pour utiliser les enregistreurs EBI 25 il vous faut une interface IF 400 ainsi qu'un logiciel de PC (Winlog.web / Winlog.wave).

- 1 œillet pour suspension
- 2 display (LCD)
- 3 DEL
- 4 bouton de démarrage
- 5 senseur d'humidité (EBI 25-TH)
- 6 senseur de température externe (EBI 25-TE)
- 7 connexion de sonde Binder série 620 (EBI 25-TX)

Pour d'autres informations concernant la configuration et l'opération du système EBI 25 veuillez consulter le mode d'emploi du logiciel «Winlog.wave» ou bien du «Winlog.web».

Sicherheitshinweise



Verwenden Sie das Gerät nicht in explosionsgefährdeten Bereichen.
Lebensgefahr!

Bringen Sie das Gerät nicht in eine Umgebung, die heißer ist als 85°C. Explosionsgefahr der Lithium-Batterie!

Setzen Sie das Gerät keiner Mikrowellenstrahlung aus. Explosionsgefahr der Lithium-Batterie!



Die Datenlogger senden Funksignale je nach Frequenzband im Frequenzbereich von 779 und 928 MHz aus. Hierdurch können andere technische Geräte unter Umständen gestört werden! Verwenden Sie die Datenlogger daher nur in Bereichen, in denen die Funkstrahlung keine Gefahr darstellt!

Safety instructions



Do not use the device in explosive areas. Danger of death!

Do not use the device in an environment hotter than 85 °C! The lithium battery may explode!

Do not subject the device to microwave radiation. The lithium battery may explode!



The device emits wireless signals in a frequency band in the range between 779 and 928 MHz. This may cause interference to other technical devices! For this reason, only use the data loggers in areas where the wireless emission does not represent a risk!

Consignes de sécurité



N'utilisez pas l'appareil dans des zones explosives. Danger de mort!

N'utilisez pas l'appareil dans un environnement dépassant 85 °C. Risque d'explosion de la batterie au lithium!

N'exposez pas l'appareil à un rayonnement à micro-ondes. Risque d'explosion de la batterie au lithium!



Le dispositif émet des signaux sans fil dans la gamme entre 779 et 928 MHz en fonction de la bande de fréquence utilisée. Il est possible que cela occasionne de perturbations pour d'autres équipements techniques! Pour cette raison, veuillez n'utiliser les enregistreurs que dans des endroits où cette émission de signaux radio ne représente pas de danger!

Auspacken / Lieferumfang

Überprüfen Sie nach dem Erhalt die Geräteverpackung und den Inhalt auf Unversehrtheit. Überprüfen Sie außerdem, ob der Inhalt der Geräteverpackung Ihrer Bestellung entspricht.

Lieferumfang

Im Lieferumfang sind folgende Teile enthalten:

- Datenlogger EBI 25
- Diese Bedienungsanleitung

Daneben können in der Lieferung verschiedene Zubehörteile enthalten sein.

Sollten Sie Grund zu einer Beanstandung haben, nehmen Sie bitte mit uns Kontakt auf. Unsere Kontaktdaten finden Sie auf der Rückseite dieser Anleitung.

Unpacking / scope of delivery

Check the device packaging and contents to ensure it is complete and undamaged. You must also check that the contents of the packaging match your order.

Scope of delivery

The delivery includes these parts:

- Data logger EBI 25
- This user manual

The delivery may also include various accessories.

If you have any reason for complaint, do not hesitate to contact us. You will find our contact data on the back of this manual.

Déballage / pièces livrées

A réception des appareils, vérifiez que l'emballage et le contenu sont intacts. Vérifiez également si le contenu de l'emballage correspond bien à votre commande.

Éléments contenus dans l'emballage

Les éléments suivants sont fournis dans l'emballage:

- L'enregistreur EBI 25
- La présente manuel d'utilisation

Différents accessoires peuvent en outre être fournis.

En cas de réclamation, n'hésitez pas à nous contacter. Vous trouverez les renseignements correspondants au dos de ce manuel.

Display

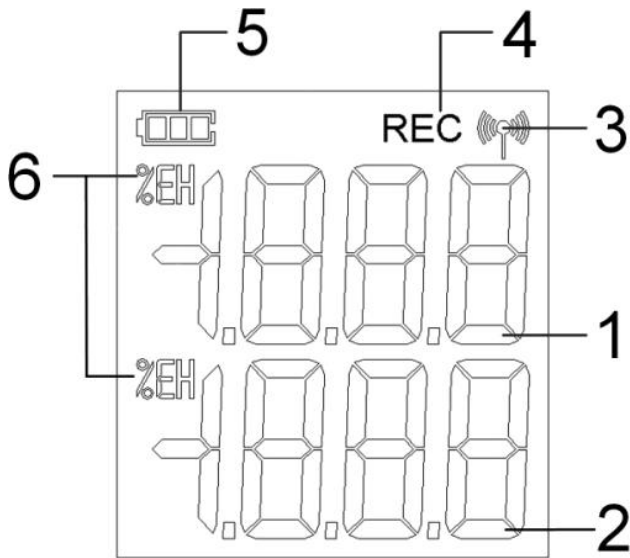

1 Messwertanzeige

2 Messwertanzeige Feuchte

Nur EBI 25-TH

3 Signalstärke

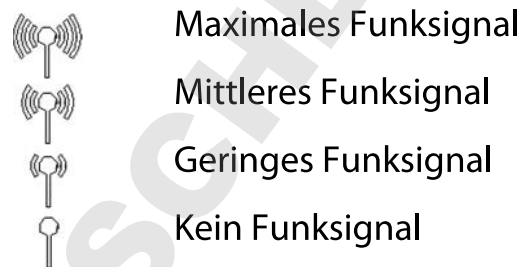

4 Aufzeichnungsanzeige

Zeigt an, dass der Logger Daten aufzeichnet

5 Batterieanzeige

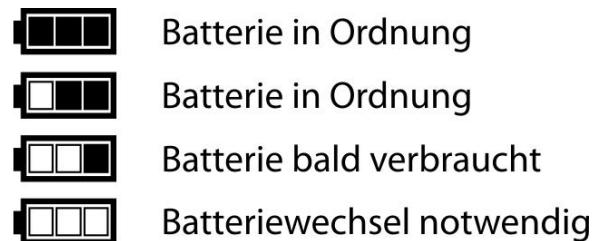

6 Messgröße / Einheit

Display

1 Temperature display

2 Humidity display

Only EBI 25-TH

3 Signal strength

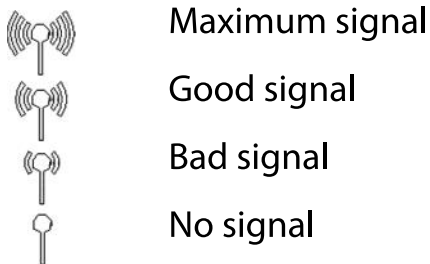

4 Recording sign

Indicates that the logger is recording data

5 Battery display

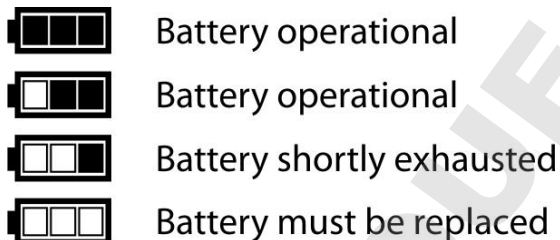

6 Unit

Display

1 Affichage de la valeur mesurée

2 Affichage de la valeur mesurée d'humidité

Seulement lors de l'EBI 25-TH

3 Puissance du signal

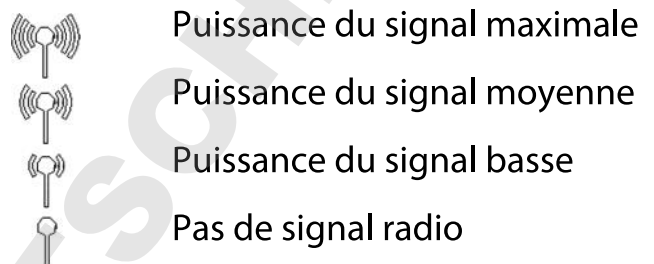

4 Affichage d'enregistrement

Indique que l'enregistreur est en train d'enregistrer des données

5 Affichage de la pile

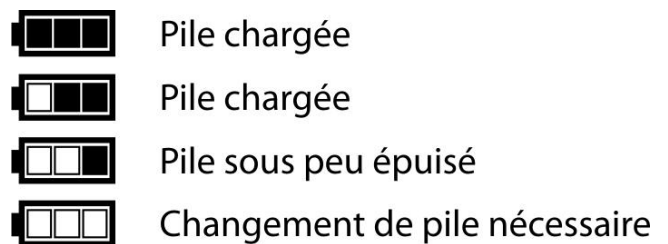

6 Grandeur / unité de mesure

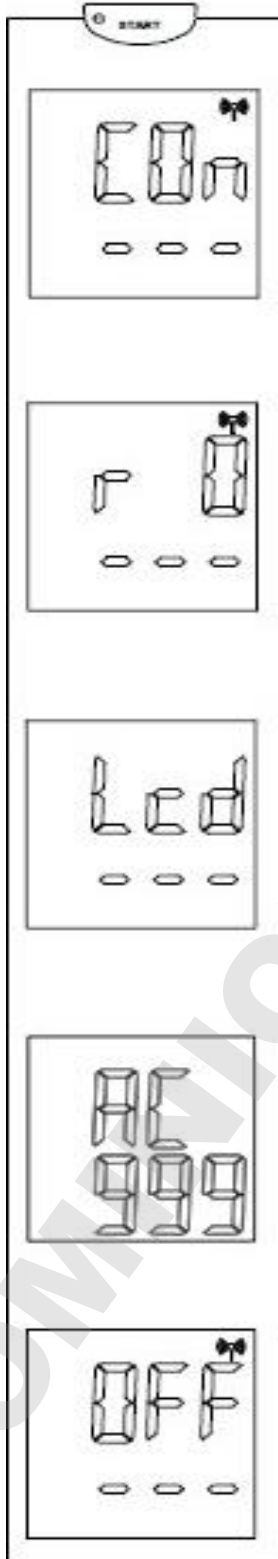
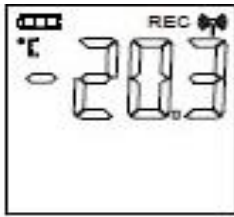

1

2

3

4

5

Gerätemenü

Durch Drücken der Starttaste wird das Gerätemenü ausgeführt.

Das Menü beinhaltet 5 Funktionen:

- 1 Logger anmelden
- 2 Reichweitentest
- 3 LCD ausschalten
- 4 Gebietscode
- 5 Logger ausschalten

Jeder Menüpunkt bleibt für ca. 2 Sekunden aktiv. Um den entsprechenden Menüpunkt zu aktivieren, drücken Sie die Starttaste erneut und halten diese gedrückt.

Wird die Starttaste nicht gedrückt, wird in den nächsten Menüpunkt gewechselt. Wurden alle Menüpunkte durchlaufen, wird wieder der Messwert angezeigt.

Device menu

Please press the start button to access the device menu.

The menu contains 5 functions:

- 1 Register logger
- 2 Signal test
- 3 Switch off LCD
- 4 Area Code
- 5 Switch off Logger

Every menu item remains active for about 2 seconds. In order to select a menu item, please press the start button again for a longer time.

As long as you do not press Start again, the next menu item will be shown. After all items have been displayed, the measurement value will be shown again.

Menu d'appareil

Pour exécuter le menu d'appareil veuillez appuyer sur le bouton de démarrage.

Le menu contient 5 fonctions:

- 1 Connecter l'enregistreur
- 2 Test de portée
- 3 Désactiver le LCD
- 4 code pays-region
- 5 Désactiver l'enregistreur

Chaque point de menu reste actif pendant env. 2 secondes. Pour activer le point de menu correspondant veuillez appuyer sur le bouton de démarrage encore une fois pour une période assez longue.

Si le bouton de démarrage n'est pas appuyé, le système change pour le prochain point de menu. Lorsque tous les points de mesure ont été exécutés, la valeur mesurée est affichée.

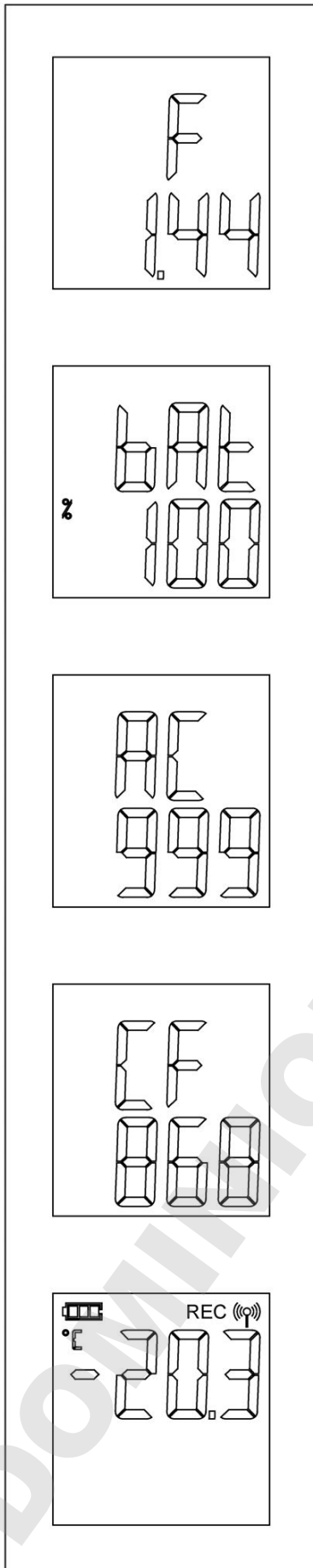

Startmenü

Durch Einlegen der Batterie wird das Startmenü ausgeführt.

Das Menü beinhaltet 5 Informationen:

- 1 Firmware version
- 2 Batteriekapazität
- 3 Gebietscode
- 4 benutzte Frequenz
- 5 Standard Anzeige mit dem aktuellen Messwert.

Jeder Menüpunkt bleibt für ca. 2 Sekunden aktiv.

Das Startmenü wird einmalig beim start des Loggers bzw. nach einem Batterie-wechsel angezeigt.

Start menu

By inserting the battery, the Start menu is executed.

The menu contains 5 informations:

- 1 Firmware version
- 2 Battery capacity
- 3 Area Code
- 4 Current Frequency
- 5 Standard view with current measured value

Every menu item remains active for about 2 seconds.

The Start menu is displayed once at the start of the logger or after a battery change.

Menu Démarrer

En insérant la batterie, le menu Démarrer est exécuté.

Le menu contient 5 informations:

- 1 Version du firmware
- 2 Capacité de la batterie
- 3 Code pays-region
- 4 Fréquence utilisée
- 5 Vue standard avec la valeur mesurée actuelle

Chaque point de menu reste actif pendant env. 2 secondes.

Le menu Démarrer est affiché une fois au démarrage de l'enregistreur ou après un remplacement de batterie.

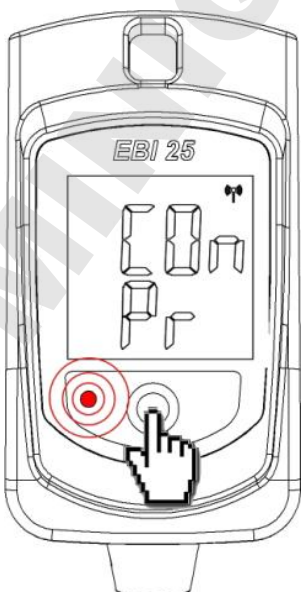
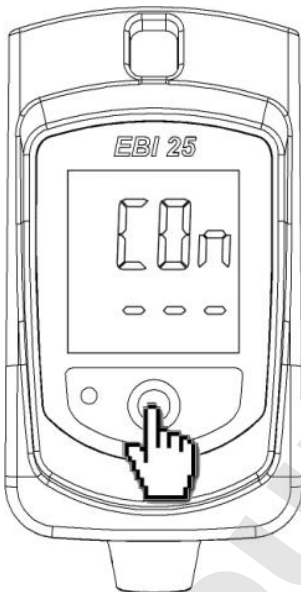
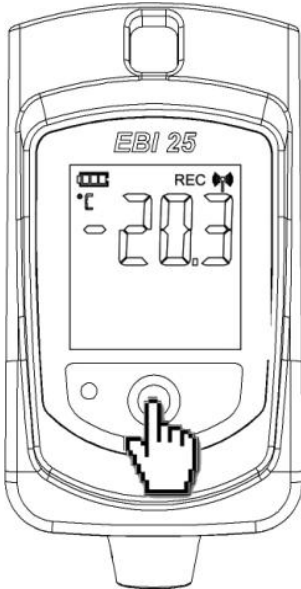

Logger anmelden

Bevor der Logger in der Software verwendet werden kann, muss er an der Basisstation angemeldet werden.

- Aktivieren Sie den Anmeldemodus in der Software „Winlog.web“ bzw. „Winlog.wave“
- Drücken Sie die Starttaste am Logger
- Warten Sie, bis **CO**n (Connect) auf dem Display erscheint
- Drücken Sie dann die Starttaste erneut und lassen diese 3 Sekunden gedrückt
- Hat sich der EBI 25 erfolgreich an der Basisstation angemeldet, blinkt die LED und es erscheint **Pr** (Programmiert) im Display
- Erscheint **IF** anstelle von **Pr** auf dem Display, war der EBI 25 bereits an der Basisstation angemeldet
- Erscheint **Err** (Error) anstelle von **Pr** auf dem Display, ist der Anmeldevorgang fehlgeschlagen. Versuchen Sie die Anmeldung in diesem Fall erneut und achten Sie darauf, dass der EBI 25 nicht zu weit von der Basisstation entfernt ist.

Näheres zur Konfiguration und Betrieb des Funkloggersystems entnehmen Sie bitte der Bedienungsanleitung der Software „Winlog.wave“ bzw. „Winlog.web“.

Register logger

Please register the EBI 25 logger on the interface in order to work with it.

- Activate the registration mode in the software "Winlog.web"; "Winlog.wave"
- Press the start button on the device
- Wait until **CO**n (Connect) is displayed
- Press the start button again for at least 3 seconds
- After the EBI 25 has registered successfully to the interface, the LED will flash and **Pr** (Programmed) is shown on the display
- Should **IF** (Interface) be shown instead of **Pr**, the EBI 25 is already registered on the interface
- Should **Err** (Error) appear instead of **Pr**, the registration failed. In this case, please repeat the registration. If necessary, please mind the distance between logger and interface.

For further information about programming the data logger, please refer to the manual of "Winlog.wave" or "Winlog.web".

Connecter l'enregistreur

Vous devez connecter l'enregistreur à l'interface avant de l'utiliser dans le logiciel.

- Activez le mode de connexion dans le «Winlog.web»; «Winlog.wave»
- Appuyez sur de bouton de démarrage
- Attendez jusqu'à ce que **CO**n (Connecter) apparaisse sur l'écran et appuyez sur le bouton de démarrage encore une fois.
- Continuez à le presser pendant 3 sec.
- Si l'EBI 25 s'était connecté à l'interface avec succès, l'indicateur à DEL clignote et **Pr** (programmé) apparaît sur le display
- Si **IF** apparaît sur l'écran au lieu de **Pr**, l'EBI 25 était déjà connecté à l'interface
- Si **Err** (Erreur) apparaît sur l'écran au lieu de **Pr**, le processus de connexion a échoué. En ce cas-là répétez la connexion et faites attention sur le fait que l'EBI 25 ne doit pas se trouver trop loin de l'interface.

Pour d'autres informations concernant la configuration et l'opération du système EBI 25 veuillez consulter le mode d'emploi du logiciel «Winlog.wave» ou bien du «Winlog.web».

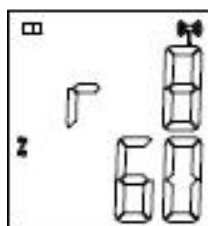
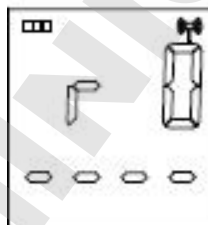
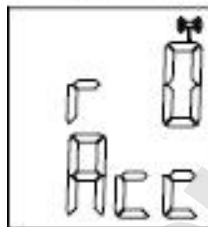
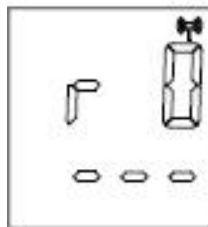
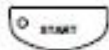
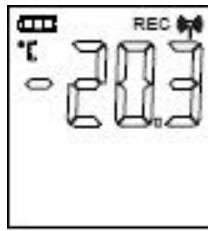

Signaltest

Der Signaltest ermöglicht es Ihnen, die Qualität der Funkübertragung zwischen Datenlogger und Basisstation zu überprüfen.

Während des Signaltests werden zwischen Logger und Basisstation in kurzen Abständen 10 Datenpakete verschickt. Der Logger bestimmt dabei die Anzahl der korrekt übertragenen Datenpakete und die Qualität der Funkverbindung zur Basisstation.

- Um den Signaltest zu aktivieren, drücken Sie die Starttaste
- Warten Sie, bis **r 0** auf dem Display angezeigt wird
- Drücken Sie die Starttaste erneut, bis in der zweiten Displayzeile **Acc** (Accepted) erscheint
- Der Reichweitentest ist gestartet

In der ersten Displayzeile wird die Anzahl der empfangenen Datenpakete angezeigt. In der zweiten Zeile wird die aktuelle Signalqualität in Prozent angezeigt.

Je größer die Anzahl der Pakete (1. Zeile) und je höher die Signalqualität (2. Zeile) ist, desto besser ist die Funkverbindung.

Signal test

The signal test checks the radio quality between logger and interface.

During the signal test, 10 data packets will be transmitted in short intervals between logger and interface. The logger will determine the number of successfully received packets as well as the signal quality.

- Press Start to run the signal test
- Wait until **r 0** is shown in the display
- Press the start button again until **Acc** (Accepted) appears in the second display line
- The signal test is started

The number of received data packets will be shown in the first display line. The current signal quality is shown as a percent value in the second display line.

The higher both values (number of data packets / signal quality), the better the radio quality.

Test de signal

Le test de signal vous permet de vérifier la qualité de la transmission radio entre l'enregistreur et l'interface.

Lors du test de signal 10 paquets de données sont émis en intervalles courts. L'enregistreur détermine la quantité des paquets de données corrects et la qualité de la connexion radio avec l'interface.

- Pour activer le test de signal veuillez appuyer le bouton de démarrage
- Attendez jusqu'à ce que **r 0** apparaisse sur le display
- Appuyez encore une fois sur le bouton de démarrage jusqu'à ce qu' **Acc** (Accepté) apparaisse dans la deuxième ligne du display.
- Le test de portée est démarré

Dans la première ligne du display la quantité des paquets de données reçus est affichée. Dans la deuxième ligne du display la qualité du signal actuelle est affichée en pour cent.

Plus grand le nombre des paquets (1ère ligne) et plus haute la qualité des signaux (2ième ligne), plus fiable sera la connexion radio.

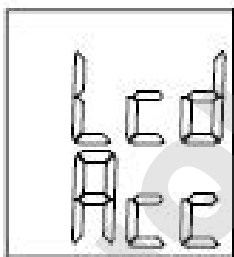
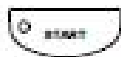
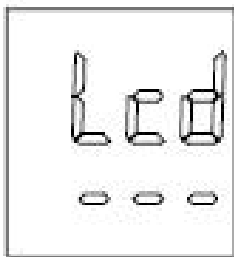
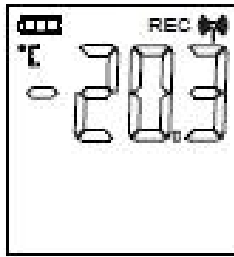

Display aus-/einschalten

Das Display des Datenloggers lässt sich ausschalten. Der Logger zeichnet dann weiterhin Daten auf und sendet diese an die Basisstation, es werden aber keine Messwerte mehr auf dem Display dargestellt.

Display ausschalten

- Um das Display auszuschalten, drücken Sie die Starttaste
- Warten Sie, bis **Lcd** auf dem Display angezeigt wird
- Drücken Sie die Starttaste erneut, bis in der zweiten Displayzeile **Acc** (Accepted) erscheint.
- Das Display wird ausgeschaltet

Display einschalten

Um das Display wieder einzuschalten, gehen Sie gleichermaßen vor.

Switch display off/on

You can switch off the display of the EBI 25. The logger will still record and transmit data to the interface, but the readings will not be shown on the display.

Switch display off

- Press Start to switch off the display
- Wait until **Lcd** is shown
- Press the start button again until **Acc** (Accepted) is shown in the second display line
- The display will be switched off now

Switch display on

In order to switch on the display again, please proceed similarly.

Désactiver/activer le display

Le display de l'enregistreur peut être désactivé. L'enregistreur continue à enregistrer des données et les envoie à l'interface. Mais les valeurs de données ne sont plus affichées sur le display.

Désactiver le display

- Pour désactiver le display appuyer sur le bouton de démarrage
- Attendez jusqu'à ce que **Lcd** apparaisse sur le display
- Appuyez sur le bouton de démarrage jusqu'à ce qu' **Acc** (Accepté) apparaisse dans la deuxième ligne du display
- Le display sera désactivé

Activer le display

Pour redémarrer le display veuillez procéder de la même façon.

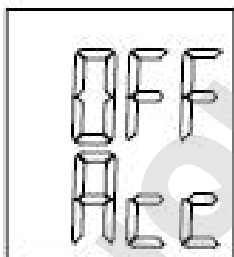
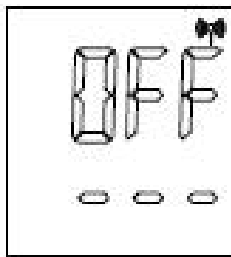
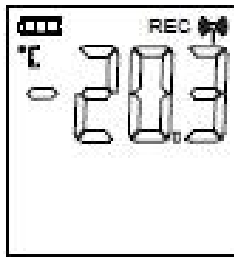

Logger aus-/einschalten

Wird der Datenlogger längere Zeit nicht benötigt, kann er ausgeschaltet werden, um die Batterie zu schonen.

Logger ausschalten

- Um den Logger auszuschalten, drücken Sie die Starttaste
- Warten Sie bis **OFF** auf dem Display angezeigt wird
- Drücken Sie die Starttaste erneut, bis in der zweiten Displayzeile **Acc** (Accepted) erscheint
- Der Logger wird ausgeschaltet

Logger einschalten

- Um den Logger wieder einzuschalten, drücken Sie die Starttaste
- Stellen Sie die korrekte Zeit ein oder programmieren Sie den Logger neu

Switch logger off/on

Should the logger not be used for a longer period of time, you can switch it off to save battery.

Switch logger off

- Press Start to switch off the logger
- Wait until **OFF** is shown
- Press the start button again until **Acc** (Accepted) is shown in the second display line
- The logger will be switched off now

Switch logger on

- In order to switch on the logger again, press the start button.
- Set the time or reprogram the logger

Désactiver/activer l'enregistreur

Si vous n'utilisez pas l'enregistreur pendant une période assez longue, vous pouvez le désactiver pour économiser de pile.

Désactiver l'enregistreur

- Pour désactiver l'enregistreur appuyez sur le bouton de démarrage
- Attendez jusqu'à ce qu' **OFF** apparaisse sur le display
- Appuyez sur le bouton de démarrage jusqu'à ce qu' **Acc** (Accepté) apparaisse dans la deuxième ligne du display
- L'enregistreur sera désactivé

Activer l'enregistreur

- Pour redémarrer l'enregistreur appuyez sur le bouton de démarrage
- Reprogrammez l'enregistreur

Batterie wechseln

Wenn die Batterie verbraucht ist, muss sie ausgetauscht werden. Gehen Sie wie folgt vor, um die Batterie zu wechseln:

 Beugen Sie durch geeignete Vorichtsmaßnahmen wie z.B. durch ein geerdetes Handgelenkband elektrostatischen Entladungen während des Batteriewechsels vor! Elektrostatische Entladungen können das Gerät zerstören!

- Öffnen Sie mit einer Münze das Batteriefach auf der Rückseite des Datenloggers
- Entnehmen Sie die verbrauchte Batterie und ersetzen Sie sie durch eine neue Batterie. Achten Sie beim Verschließen des Loggers darauf, den O-Ring nicht einzuklemmen!
- Schließen Sie das Batteriefach (Deckel rastet ein)

Nach dem Einlegen der Batterie kann es bis zu einer Stunde dauern, bis die Batterieanzeige aktualisiert wird.

Beim Batteriewechsel oder beim Ausfall der Batterie gehen gespeicherte Daten nicht verloren. Nach dem Einlegen der neuen Batterie wird die Aufzeichnung fortgesetzt. Bei längerem Stromausfall stimmt jedoch die Uhrzeit der eingebauten Uhr nicht mehr. Der Datenlogger muss dann neu programmiert werden.

HINWEIS: Entsorgen Sie die verbrauchte Batterie umweltgerecht an den dafür vorgesehenen Sammelstellen!

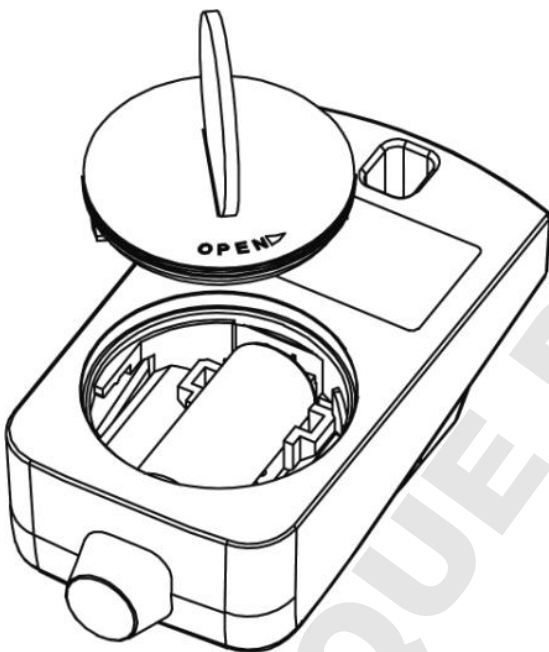

Replacing the battery

Once a battery is depleted, it must be replaced. Proceed as follows to replace the battery:



Prevent electrostatic discharge during battery replacement by using suitable precautionary measures such as a grounded wristband! Electrostatic discharge may destroy the device!

- Open the battery compartment on the back of the logger with a coin
- Remove the depleted battery and replace it with a new one. Please do not damage the O-ring!
- Close the battery compartment (the cover will click into place)

It may take up to one hour until the battery symbol will be refreshed.

No data will be lost during battery replacement or if the battery fails. After inserting the new battery, recording will be continued. However, after a longer period without power, the internal clock is no longer correct. In this case, the logger must be reprogrammed.

NOTE: Dispose of the used battery in an environmentally friendly way at a suitable recycling point!

Remplacement de la batterie

La batterie doit être remplacée lorsqu'elle est vide. Pour remplacer la batterie, procédez comme suit:



Lors du remplacement de la batterie, veillez à vous protéger d'éventuelles décharges électrostatiques en portant par exemple un bracelet antistatique. Les décharges électrostatiques peuvent détruire l'appareil!

- Ouvrez le compartiment de pile avec une pièce de cent sur la face arrière de l'enregistreur
- Enlevez la pile usagée et placez une nouvelle pile dans le compartiment. Faites attention de ne pas coincer le joint torique lors de la fermeture de l'enregistreur!
- Fermez le compartiment de pile (le couvercle enclenche)

Après le changement de la pile il peut durer une heure jusqu'à ce que l'affichage de pile soit actualisé.

Les données enregistrées ne disparaissent pas lors du changement de la pile ou lors d'une panne de pile. Mais lors d'une panne de courant longue, l'heure de l'horloge interne ne sont plus correctes. En ce cas-là l'enregistreur doit être reprogrammé.

REMARQUE: Éliminez la batterie usagée de manière écologique, à savoir dans une poubelle de tri sélectif prévue à cet effet.

Was tun, wenn...

... keine Anzeige auf dem Display erscheint

- Möglicherweise ist der Datenlogger oder das Display ausgeschaltet. Drücken Sie die Starttaste.
- Erscheint nach dem Drücken der Starttaste keine Displayanzeige, muss die Batterie gewechselt werden
- Erscheint eine Displayanzeige, schalten Sie den Logger bzw. das Display wieder ein

... der Datenlogger nicht mit der Basisstation kommuniziert

- Überprüfen Sie, ob die Datenlogger sich noch im Empfangsbereich der Basisstation befinden. Verringern Sie ggf. den Abstand zwischen Logger und Basisstation.
- Überprüfen Sie, ob der Logger an der Basisstation angemeldet ist. Führen Sie dazu die Anmeldung wie unter „Logger anmelden“ beschrieben durch.
- Führen Sie den „Signaltest“ durch

What to do, if...

... the display is blank

- Maybe the logger or the display is switched off. Press the start button.
- If the display remains blank after pressing the start button, the battery has to be replaced
- If the display is activated after pressing the start button, switch on the logger or display

... the logger does not communicate with the interface

- Check if the logger is still within the radio range. If necessary, reduce the distance between logger and interface.
- Check if the logger is registered on the interface. If necessary, register the logger on the interface as described in section "Register logger".
- Please run the "Signal test"

Que faire, quand...

... il n'y a pas d'affichage sur le display

- L'enregistreur ou le display pourrait être désactivé. Appuyez sur le bouton de démarrage.
- S'il n'y a pas d'affichage sur le display après avoir appuyé sur le bouton de démarrage, vous devez changer la pile
- S'il y a un affichage sur le display, veuillez réactiver l'enregistreur ou bien le display

... l'enregistreur ne communique pas avec l'interface

- Vérifiez si les enregistreurs se trouvent encore dans la plage de réception de l'interface. Si nécessaire veuillez réduire la distance entre l'enregistreur et l'interface.
- Vérifiez si l'enregistreur est connecté à l'interface. Veuillez faire la connexion comme décrite chez «Connecter l'enregistreur».
- Veuillez faire un «Test de signal»

Reinigung und Pflege

Reinigen Sie das Gerät mit einem leicht feuchten Tuch.

Verwenden Sie keine Lösungsmittel (wie z.B. Aceton), weil diese den Kunststoff angreifen können.

Kalibrierservice

Das Gerät besitzt eine hohe Messgenauigkeit. Um diese zu erhalten, sollten Sie das Gerät jährlich kalibrieren lassen. Dazu bieten wir einen Kalibrierservice an.

- Um diesen Service in Anspruch zu nehmen, füllen Sie bitte die beiliegende Servicekarte aus und senden Sie sie an ebro Electronic (Adresse auf der Rückseite dieser Bedienungsanleitung).

Im jährlichen Abstand rufen wir dann Ihr Gerät zur Kalibrierung ab.

Innerhalb einer Woche erhalten Sie das Gerät danach kalibriert zurück.

Entsorgung

Sollte das Gerät gebrauchsuntauglich geworden sein, müssen sie es fach- und umweltgerecht entsorgen.

Entsorgen Sie das Gerät keinesfalls über den Hausmüll, sondern geben Sie es an den Hersteller zurück.

Entsorgen Sie die Batterie an den dafür vorgesehen Sammelstellen.



Cleaning and maintenance

Clean the device with a slightly dampened cloth.

Never use solvents (such as acetone) for cleaning because these may attack the plastic.

Calibration service

The device takes extremely accurate measurements. To ensure it continues to work to this high standard, it should be calibrated annually. For this reason, we offer a calibration service.

- To take advantage of this service, please complete the accompanying service card and send it to ebro Electronic (address on the back of this user manual).

Every year we shall then recall your device for calibration.

We shall return the fully calibrated device to you within one week.

Disposal

If the device becomes no longer fit for purpose, it must be disposed of in a suitable, environmentally-friendly manner.

Do not, under any circumstances, simply dispose of it in domestic garbage. You must return it to the manufacturer.

Dispose of the battery at the appropriate recycling point.

Nettoyage et entretien

Essuyez l'appareil avec un tissu humide.

N'utilisez pas de solvant (de l'acétone par exemple), car cela attaque le plastique.

Service d'étalonnage

L'appareil présente un haut niveau de précision de mesure. Pour continuer d'en bénéficier, nous vous recommandons de faire étalonner l'appareil tous les ans. Pour ce faire, nous offrons un service d'étalonnage à nos clients.

- Si vous souhaitez profiter de cette offre, veuillez remplir la fiche de service ci-jointe et l'envoyer à ebro Electronic (adresse au verso de ce manuel d'utilisation).

Nous rappellerons votre appareil tous les ans pour procéder à son étalonnage.

Et vous le renverrons dans un délai d'une semaine.

Élimination

Lorsque votre appareil sera hors d'usage, il vous faudra l'éliminer selon la réglementation en vigueur et de manière écologique.

Ne jetez surtout pas votre appareil avec les ordures ménagères; renvoyez-le au fabricant.

Jetez la batterie dans la poubelle de tri sélectif prévue à cet effet.

Technische Daten

Betriebstemperatur	-30 ... +60 °C
Lagerung	-40 ... +85 °C
Batterie	Lithium
Batterielaufzeit	< 2 Jahre bei Messtakt 15 min. und 25 °C
Speicher	288 Messwerte pro Kanal
Gehäusematerial	ABS

EBI 25-T/TE

Messgrößen	Temperatur
Sensor	NTC
Messbereich	
EBI 25-T	-30 ... +60 °C
EBI 25-TE	-40 ... +85 °C
Genauigkeit	±0,5 °C (-20 ... +40 °C) ±0,8 °C (-30 ... -20 °C; 40 ... 60 °C) ±1,5 °C (-40 ... -30 °C; 60 ... 85 °C)
Auflösung	0,1 °C
Schutzart	IP67
Abmessungen (L x B x H)	95 x 48 x 27 mm

EBI 25-TH

Messgrößen	Temperatur, rel. Feuchte
Messbereich	
Temperatur	-30 ... +60 °C
Feuchte	0 ... 100 % rel. Feuchte
Genauigkeit	
Temperatur	±0,5 °C (-20 ... +40 °C) ±0,8 °C (Rest)
Feuchte	±3 % (10 ... 90 % rF)
Auflösung	0,1 °C / 0,1 % rF
Schutzart	IP20
Abmessungen (L x B x H)	124 x 48 x 27 mm

Technical data

Operating temp.	-30 ... +60 °C
Storage	-40 ... +85 °C
Battery	Lithium
Battery lifetime	< 2 years at 15 min. sample rate and 25°C
Memory	288 samples per channel
Housing material	ABS

EBI 25-T/TE

Unit	Temperature
Sensor	NTC
Measurement range	
EBI 25-T	-30 ... +60 °C
EBI 25-TE	-40 ... +85 °C
Accuracy	±0.5 °C (-20 ... +40 °C) ±0.8 °C (-30 ... -20°C; 40 ... 60 °C) ±1.5 °C (-40 ... -30 °C; 60 ... 85 °C)
Resolution	0.1 °C
Protection class	IP67
Dimensions (L x W x H)	95 x 48 x 27 mm

EBI 25-TH

Unit	Temperature, rel. humidity
Measurement range	
Temperature	-30 ... +60 °C
Humidity	0 ... 100 % rH
Accuracy	
Temperature	±0.5 °C (-20 ... +40 °C) ±0.8 °C (rest)
Humidity	±3 % (10 ... 90 % rH)
Resolution	0.1 °C / 0.1 % rH
Protection class	IP20
Dimensions (L x W x H)	124 x 48 x 27 mm

Données techniques

Opération	-30 ... +60 °C
Stockage	-40 ... +85 °C
Pile	Lithium
Durée de vie (pile)	< 2 ans lors d'un cycle de mesure de 15 min et 25 °C
Mémoire	288 valeurs par canal
Matériau du boîtier	ABS

EBI 25-T/TE

Grandeur d. mesure	Température
Sensor	NTC
Plage de mesure	
EBI 25-T	-30 ... +60 °C
EBI 25-TE	-40 ... +85 °C
Exactitude	±0,5 °C (-20 ... +40 °C) ±0,8 °C (-30 ... -20 °C; 40 ... 60 °C) ±1,5 °C (-40 ... -30 °C; 60 ... 85 °C)
Résolution	0,1°C
Classe protection	IP67
Dimensions (L x l x H)	95 x 48 x 27 mm

EBI 25-TH

Grandeur d. mesure	Température, humidité rel.
Plage de mesure	
Température	-30 ... +60 °C
Humidité	0 ... 100 % humidité relative
Exactitude	
Température	±0,5 °C (-20 ... +40 °C) ±0,8 °C (reste)
Humidité	±3 % (10 ... 90 % HR)
Résolution	0,1 °C / 0,1 % HR
Class protection	IP20
Dimensions (L x l x H)	124 x 48 x 27 mm

EBI 25-TX

Messgrößen	Temperatur
Sensor	PT 1000
Auflösung	0,1 °C
Messbereich	-200°C ... +199,9 °C
Genauigkeit	±2 °C (-200 ... -100 °C) ±0,5 °C (-100 ... -20 °C) ±0,4 °C (-20 ... +60 °C) ±0,5 °C (+60 ... +199,9 °C)

Gilt nur für justierten Fühler!

Fühleranschluss	Binder Serie 620
Schutzart	IP67
Abmessungen (L x B x H)	106 x 48 x 27 mm

EBI 25-TX

Unit	Temperature
Sensor	PT 1000
Resolution	0.1 °C
Measurement range	-200 ... +199.9 °C
Accuracy	±2 °C (-200 ... -100 °C) ±0.5 °C (-100 ... -20 °C) ±0.4 °C (-20 ... +60 °C) ±0.5 °C (+60 ... +199.9 °C)
	Valid only for calibrated probes!
Probe connection	Binder series 620
Protection class	IP67
Dimensions (L x W x H)	106 x 48 x 27 mm

EBI 25-TX

Grandeur d. mesure	Température
Sensor	PT 1000
Résolution	0,1 °C
Plage de mesure	-200 ... +199,9 °C
Exactitude	±2 °C (-200 ... -100 °C) ±0,5 °C (-100 ... -20 °C) ±0,4 °C (-20 ... +60 °C) ±0,5 °C (+60 ... +199,9 °C)
	Valide seulement pour les sondes calibrées!
Connexion de sonde	Binder Serie 620
Classe protection	IP67
Dimensions (L x l x H)	106 x 48 x 27 mm

Zulassungen

Dieses Produkt erfüllt laut Konformitätsbescheinigung die CE Richtlinie 2014/30/EU.

Die Datenlogger des EBI 25-Systems erfüllen die Richtlinien gemäß Norm EN 12830.

Eignung: S (Lagerung), T (Transport)

Umgebung: C (Lebensmittellager- und Verteileinrichtung)

Genauigkeitsklasse: 1, zur Messung der Lufttemperatur und Produktinnentemperatur.

Messbereich: -200... +199,9 °C (je nach Gerätetyp)

Bitte beachten Sie, dass bei diesem Gerät nach EN 12830 eine regelmäßige Überprüfung gemäß EN 13486 (jährlich) empfohlen wird.

Funk:

Den Einsatzbereich des EBI 25-Loggers entnehmen Sie bitte dem jeweiligen Ländercode

Gebietscode: 999(auch ohne Kennzeichnung möglich)

Der Betrieb des Gerätes ist innerhalb der Europäischen Union, Schweiz und Norwegen, dem Gültigkeitsbereich der EN 300 220 zulässig.

verwendete Frequenz: 868,45 MHz

Gebietscode: 052

Der Betrieb des Gerätes ist ausschließlich in der Türkei zulässig.

verwendete Frequenz: 868,45 MHz

Gebietscode: 075

Der Betrieb des Gerätes ist ausschließlich in der Russischen Föderation zulässig.

77-16/1109/3756

verwendete Frequenz: 868,45 MHz

Gebietscode: 664

Der Betrieb des Gerätes ist ausschließlich in Indien zulässig.

Nummer der Zulassung: NR-ETA-/3671

No. J-22022/18/2016-RLO(NR)/0233

verwendete Frequenz: 866,00 MHz

Gebietscode: 701

Der Betrieb des Gerätes ist ausschließlich in Malaysia zulässig.

SIRIM / MCMC: E 046578

verwendete Frequenz: 922,40 MHz

Approvals

The conformity certificate confirms that this product complies to CE guidelines 2014/30/EU.

The product EBI 25-T/-TE/-TH/-TX complies to the guidelines in accordance with EN 12830.

Suitability: S (Storage), T (Transport)

Location: C (Food storage and distribution systems)

Accuracy classification: 1, for measurement of the air temperature and of the internal product temperature.

Measurement range: -40...+85 °C

In accordance with EN 12830, this device is subject to regular (yearly) inspections as per EN 13486.

Wireless:

Please refer the operating range of EBI 25 logger to the relevant area code.

Area Code:999 (also without labeling)

This device may only be used in European Union, Switzerland and Norway, where EN 300 220 is valid.

used frequency: 868.45 MHz

Area Code: 052

This device may only be used in Turkey.

used frequency: 868.45 MHz

Area Code: 075

This device may only be used in Russian Federation

77-16/1109/3756

used frequency: 868.45 MHz

Area Code: 664

This device may only be used in India.

registration number: NR-ETA-/3671

No. J-22022/18/2016-RLO(NR)/0233

used frequency: 866.00 MHz

Area Code: 701

This device may only be used in Malaysia.

SIRIM / MCMC: E 046578

used frequency: 922.40 MHz

Homologations

Le certificat de conformité confirme que ce produit suit la directive de CE 2014/30/EU.

Le produit EBI 25-T/-TE/-TH/-TX est conforme aux directives selon la norme EN 12830.

Aptitude: S (Stockage), T (Transport)

Environnement: C (entreposage et distribution)

Classe d'exactitude: 1, pour la mesure de la température de l'air et de la température interne des produits.

Plage de mesure: -40...+85 °C

Veuillez prendre garde que cet appareil doit être soumis d'après la norme EN 12830 à un contrôle régulier (annuel) conformément à la norme EN 13486.

Radio :

La plage de fonctionnement de EBI 25 enregistreur, s'il vous plaît se référer au code du pays concerné.

Indicatif régional: 999 (également possible sans marquage)

Opération est autorisée dans l'Union européenne, la Suisse et la Norvège, la portée de EN 300 220.

fréquence utilisée: 868,45 MHz

Code pays: 052

Opération est autorisée seulement en Turquie.

fréquence utilisée: 868,45 MHz

Code pays: 075

Opération est autorisée seulement en Fédération de Russie.

77-16/1109/3756

fréquence utilisée: 868,45 MHz

Code pays: 664

Opération est autorisée seulement en Inde.

Numéro d'autorisation: NR-ETA-/3671

No. J-22022/18/2016-RLO(NR)/0233

fréquence utilisée: 866,00 MHz

Code pays: 701

Opération est autorisée seulement en Malaisie.

SIRIM / MCMC: E 046578

fréquence utilisée: 922,40 MHz

Gebietscode: 706

Der Betrieb des Gerätes ist ausschließlich in Singapur zulässig.

IDA Spec. No: IDA TS SRD

Registrierungs-Nr.: N0005-14

verwendete Frequenz: 868,45 MHz

Gebietscode: 720

Der Betrieb des Gerätes ist ausschließlich in der Volksrepublik China zulässig.

verwendete Frequenz: 868,45 MHz

Gebietscode: 740

Der Betrieb des Gerätes ist ausschließlich in Hong Kong zulässig.

Registrierungs-Nr.: HK0021600072

verwendete Frequenz: 821,10 MHz

Area Code: 706

This device may only be used in Singapore.

IDA Spec. No: IDA TS SRD

registration number: N0005-14

used frequency: 868.45 MHz

Area Code: 720

This device may only be used in People's Republic of China.

used frequency: 868.45 MHz

Area Code: 740

This device may only be used in Hong Kong.

registration number: HK0021600072

used frequency: 821.10 MHz

Code pays: 706

Opération est autorisée seulement en Singapour.

IDA Spec. No: IDA TS SRD

Numéro d'autorisation: N0005-14

fréquence utilisée: 868.45 MHz

Code pays: 720

Opération est autorisée seulement en République populaire de Chine.

fréquence utilisée: 868.45 MHz

Code pays: 740

Opération est autorisée seulement en Hong Kong.

Numéro d'autorisation: HK0021600072

fréquence utilisée: 821.10 MHz



Das EBI 25-System entspricht Part 15 der FCC-Regeln und den kanadischen lizenzbefreiten RSS Industriestandards. Der Betrieb erfüllt folgende Bedingungen: (1) die Geräte verursachen keine schädlichen Interferenzen, und (2) die Geräte akzeptieren jegliche Interferenzen, einschließlich solcher, welche die Funktion beeinträchtigen können.

Betrieb

Die folgenden Bedingungen müssen erfüllt werden:

- (1) Darf nur im zulässigen Gebiet eingesetzt werden. vgl. Kapitel Zulassungen
- (2) Dieses Gerät darf keine Störungen verursachen,
- (3) Externe Störungen dürfen die Funktion nicht beeinträchtigen, einschließlich Störungen, die Fehlfunktionen verursachen könnten.

Dieses Gerät wurde für die Verwendung einer internen Antenne konzipiert. Andere Antennen dürfen nicht verwendet werden.

Änderungen jeglicher Art am Gerät führen zum Erlöschen der Betriebserlaubnis. (Ausnahme: Batteriewechsel nach Bedienungsanleitung.)

Bedienungsanleitungen können aus dem Internet heruntergeladen werden unter www.ebro.com

This device complies with Part 15 of the FCC Rules and with Industry Canada license-exempt RSS standard(s). Operation is subject to the following two conditions: (1) this device may not cause harmful interference, and (2) this device must accept any interference received, including interference that may cause undesired operation.

Operation

Operation is subject to the following two conditions:

- (1) May only be used within the permitted area. see. Chapter Approvals
- (2) This device may not cause harmful interference, and
- (3) This device must accept any interference received, including interference that may cause undesired operation.

This device has been designed to operate with an internal antenna. Other Antennas are strictly prohibited for use with this device.

Changes or modifications of the device could void the user's authority to operate the equipment. (Exception: Replacing the battery as described in the user manual.)

User manuals can downloaded from the Internet at www.ebro.com

ba80003def05_EBI25

Le présent appareil est conforme aux CNR d'Industrie Canada applicables aux appareils radio exempts de licence. L'exploitation est autorisée aux deux conditions suivantes : (1) l'appareil ne doit pas produire de brouillage, et (2) l'utilisateur de l'appareil doit accepter tout brouillage radioélectrique subi, même si le brouillage est susceptible d'en compromettre le fonctionnement.

Opération

Opération est soumise aux deux conditions suivantes:

- (1) Ne peut être utilisé dans la zone autorisée. voir. Chapitre Nomologations
- (2) ce dispositif ne doit pas provoquer des interférences nuisibles, et
- (3) ce dispositif doit accepter toute interférence reçue, Y compris celles susceptibles de provoquer un fonctionnement.

Ce dispositif a été conçu pour fonctionner avec une antenne interne. D'autres antennes sont strictement interdites par ce dispositif

Les changements ou modifications de l'appareil peut retirer à l'utilisateur de faire fonctionner l'équipement. (Exception: Remplacement de la batterie telle que décrite dans le manuel de l'utilisateur.)

Vous pouvez télécharger les manuels d'utilisation sur Internet à l'adresse www.ebro.com

-ebro-
a xylem brand

Service-Adresse / Service Address / Adress du Service
Xylem Analytics Germany Sales GmbH & Co. KG
ebro
Dr.-Karl-Slevogt-Str. 1
82362 Weilheim
Germany
Phone: +49.(0)841.954.78.0
Fax: +49.(0)841.954.78.80
Internet: www.ebro.com
E-Mail: ebro@xyleminc.com

Hersteller / Producer / Fabricant
Xylem Analytics Germany GmbH
Dr.-Karl-Slevogt-Str. 1
82362 Weilheim
Germany