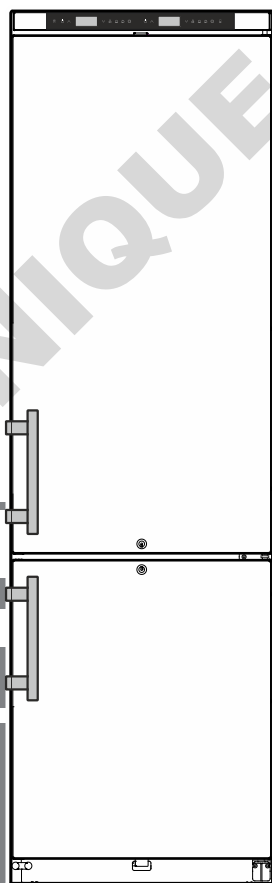

LCV 4050 C24**Mode d'emploi**

Lire le mode d'emploi avant la mise en service

**Réfrigérateur**

Température de consigne	+5°C
Alarme température haute	+7°C
Alarme température basse	+3°C
Retard alarme T° basse ou haute	10 mn
Délai de mémorisation alarme température (🏠) après déclenchement	5 mn

Congélateur

Température de consigne	-25°C
Alarme température haute	-20°C
Alarme température basse	-30°C
Retard alarme T° basse ou haute	15 mn
Délai de mémorisation alarme température (🏠) après déclenchement	5 mn

7085 860-00 FR2**LIEBHERR**

Recommandations et consignes de sécurité

- Afin d'éviter tout accident matériel ou corporel, nous vous recommandons de faire appel à une deuxième personne pour déballer et mettre en place l'appareil.
- Si l'appareil est endommagé avant l'installation, prendre immédiatement contact avec le fournisseur.
- Pour garantir la sécurité de fonctionnement de l'appareil, respecter scrupuleusement les instructions de la notice concernant la mise en place et le raccordement électrique.
- En cas de panne, débrancher l'appareil ou ôter/dévisser le fusible.
- Pour débrancher l'appareil, saisir directement la prise, ne pas tirer sur le câble.
- Afin d'éviter tout risque pour les utilisateurs de l'appareil, les réparations et interventions ne doivent être effectuées que par un Service Après Vente agréé. Cette consigne s'applique également au remplacement du câble d'alimentation.
- Ne pas manipuler de flammes vives ou de sources d'allumage à l'intérieur de l'appareil. Lors du transport et du nettoyage de l'appareil, il convient de veiller à ne pas endommager le circuit frigorifique. En cas de dommages, tenir l'appareil éloigné de toute source d'allumage et bien aérer la pièce.
- Éviter le contact permanent de la peau avec des surfaces froides ou des produits réfrigérés/surgelés. Cela est susceptible de provoquer des douleurs, une sensation d'engourdissement et des gelures. En cas de contact prolongé de la peau, prévoir les mesures de protection nécessaires, comme par ex. l'usage de gants.
- Ne pas conserver de matières explosives ni de produits en bombe à gaz propulseur inflammable (butane, propane, pentane, etc.) dans votre appareil. En cas de fuite éventuelle, ces gaz risquent en effet de s'enflammer au contact d'éléments électriques de votre appareil. Les produits en bombe concernés sont identifiés par l'étiquette indiquant leur composition ou un symbole représentant une flamme.
- Ne pas utiliser d'appareils électriques à l'intérieur de l'appareil.
- L'appareil a été conçu pour être placé dans des locaux fermés. Ne pas exploiter l'appareil dehors ou dans des endroits humides non à l'abri de projections d'eau.

- Ne pas placer l'appareil à proximité immédiate d'une installation de climatisation. L'appareil ne doit pas fonctionner sous une installation de climatisation montée contre un mur.
- L'utilisateur doit respecter les dispositions de la réglementation applicable à son activité ainsi que les recommandations des fabricants relatives aux produits stockés. En aucun cas la responsabilité du fabricant/fournisseur ne pourra être engagée en cas de manquement à ces dispositions
- Pour accélérer le dégivrage, utiliser uniquement les dispositifs mécaniques et les moyens recommandés par le constructeur.
- Vérifier que les tubes du circuit frigorifique ne sont pas endommagés.

Protection de l'environnement

L'appareil contient des matériaux de valeur et est à amener à un lieu de recyclage spécial. L'élimination d'anciens appareils est à réaliser correctement en respectant les prescriptions et lois locales en vigueur.



Veiller à ne pas endommager le circuit frigorifique de l'appareil lors du transport pour empêcher au réfrigérant y contenu (indications sur la plaquette signalétique) et à l'huile de s'échapper accidentellement.

- Rendre l'appareil inopérant.
- Débrancher l'appareil.
- Sectionner le câble d'alimentation électrique.

AVERTISSEMENT

Risque d'étouffement avec les films et matériaux d'emballage !

Ne pas laisser les enfants jouer avec les matériaux d'emballage.

Déposer les matériaux d'emballage à une déchèterie officielle.

Description de l'appareil

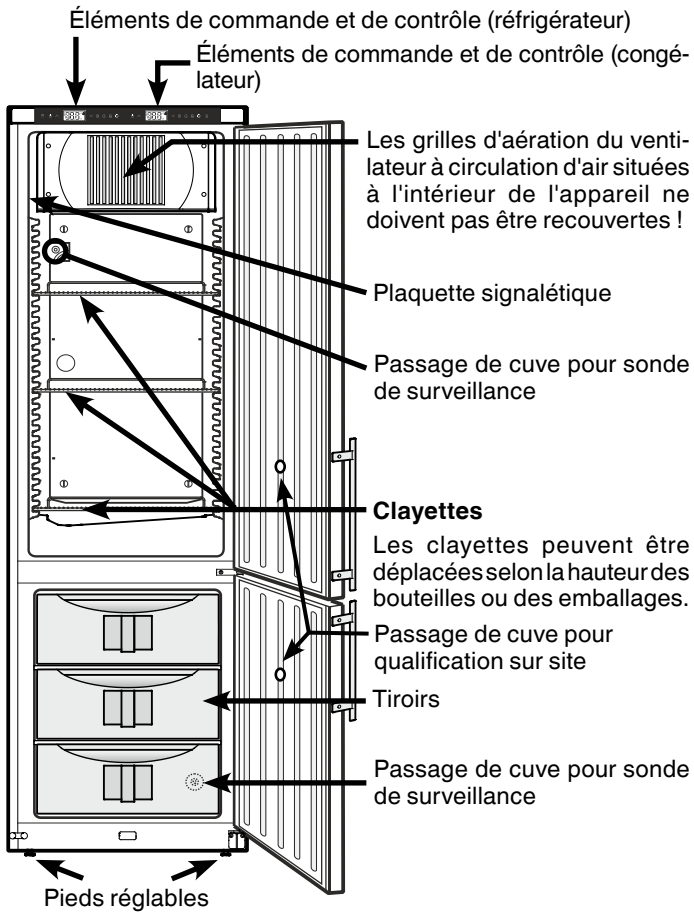

Domaine d'utilisation de l'appareil

L'appareil est prévu pour le stockage et la réfrigération de produits thermosensibles, à des températures situées entre $+3^{\circ}\text{C}$ et $+7^{\circ}\text{C}$ (pour réglage usine à $+5^{\circ}\text{C}$).

Remarque

La température intérieure réglable au maximum à $+16^{\circ}\text{C}$ ne peut pas être obtenue si la température ambiante est de $+10^{\circ}\text{C}$.

Congélateur entre -20°C et -30°C (pour réglage usine à -25°C)

L'appareil n'est **pas** conçu pour l'utilisation dans les zones à risque d'explosion.

En cas de stockage de matières ou de produits précieux ou sensibles à la température, l'utilisation d'un dispositif d'alarme autonome de contrôle permanent est recommandé.

Ce dispositif d'alarme doit être conçu de sorte que chaque état d'alarme puisse être détecté par une personne habilitée, en mesure de mettre en place les actions correctives appropriées dans les délais les plus brefs.

Ni le fabricant, ni le fournisseur ne pourront être tenus responsables des dommages occasionnés par un dysfonctionnement de l'appareil si celui-ci n'est pas raccordé à un système de surveillance à distance ou si ce système est inopérant.

Chargement de l'appareil

Afin de garantir une bonne homogénéité et stabilité de la température à l'intérieur de l'enceinte il est important de respecter une bonne circulation de l'air, pour cela :

- Ne pas dépasser la limite de chargement haute.
- Ne pas obstruer complètement la grille de ventilation.
- Ne pas stocker les produits directement contre la paroi de l'enceinte.
- Ne pas stocker directement sur le fond de cuve.
- Privilégier le déconditionnement de vos produits, ne pas charger directement avec les cartons d'emballage.

Autres caractéristiques de l'équipement

- Alarme température sonore et optique (seuils réglables).
- Alarme porte ouverte sonore et optique.
- Contact libre de potentiel pour le raccordement à un système de contrôle à distance.
- Interface série (RS485) pour la documentation externe de températures et alarmes.
- Sauvegarde de la température intérieure minimale/maximale atteinte.
- Sauvegarde des 3 dernières coupures de courant (en cas de dépassement du seuil d'alarme température haute lors du retour de l'alimentation) avec l'heure, la date et la durée de la coupure de courant.
- Passage de cuve pour sonde de surveillance.
- Passage de cuve latérale pour qualification sur site.
- Thermostat de sécurité pour prévenir des températures inférieures à +2°C (réfrigérateur).

Ces dispositifs de sécurité doivent impérativement être utilisés afin d'éviter que les produits stockés soient détériorés. Ces dispositifs ne doivent en aucun cas être désactivés ou mis hors service !

Classe climatique

La classe climatique indique la température ambiante à laquelle l'appareil doit être utilisé pour atteindre la performance frigorifique maximale et l'hygrométrie maximale dans la salle d'installation de l'appareil pour qu'aucun condensat ne se forme sur la carrosserie.

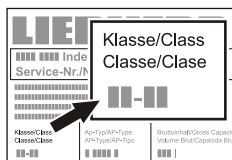

La classe climatique est indiquée sur la plaquette signalétique.

Classe climatique	Température ambiante maxi.	Hygrométrie relative maxi.
3	25 °C	60 %
4	30 °C	55 %
5	40 °C	40 %
7	35 °C	75 %

La température ambiante minimale autorisée au lieu d'installation et de 10 °C.

Mise en place

- Éviter d'installer l'appareil à un endroit directement exposé à une source de chaleur (rayons de soleil, cuisinière, chauffage ou autre).
- Le sol doit être horizontal et plan. Pour compenser les irrégularités du sol, ajuster les pieds réglables en hauteur.
- **Ne pas recouvrir ou obstruer les orifices et les grilles de ventilation.**



- Le site d'installation de votre appareil doit impérativement être conforme à la norme EN 378, à savoir un volume de 1 m³ pour 8 g de fluide réfrigérant type R 600a, pour éviter toute formation de mélange gaz-air inflammable en cas de fuite dans le circuit frigorifique. Les données relatives à la masse de réfrigérant sont indiquées sur la plaquette signalétique à l'intérieur de l'appareil.

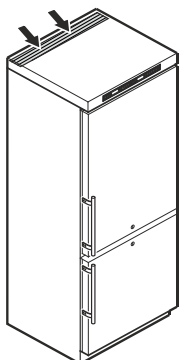

Dimensions de l'appareil

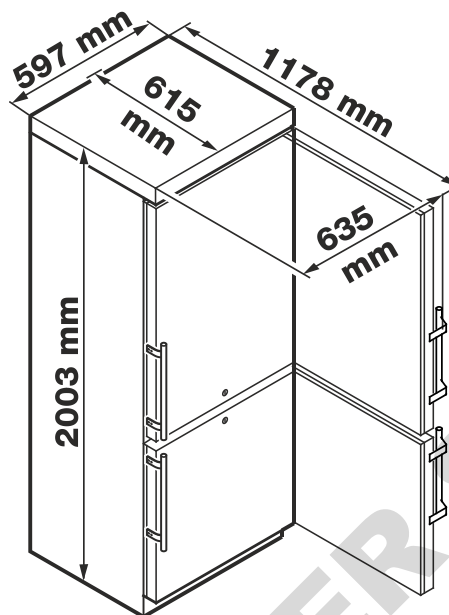

Raccordement électrique

Seul le **courant alternatif** doit être utilisé pour alimenter l'appareil.

La tension et la fréquence admissibles sont indiquées sur la plaquette signalétique. L'emplacement de la plaquette signalétique figure dans le chapitre **Description de l'appareil**.

La prise doit être mise à la terre conformément aux normes électriques et protégée par un fusible.

Le courant de déclenchement du fusible doit être situé entre 10 A et 16 A.

La prise ne doit pas se trouver derrière l'appareil et doit être facilement accessible.

Ne pas brancher l'appareil à une rallonge ou à une multiprise.

Ne pas utiliser d'onduleurs (conversion du courant continu en courant alternatif resp. triphasé) ou de "fiches économie d'énergie". Risque d'endommagement du système électronique !

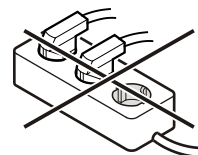

Éléments de commande et de contrôle

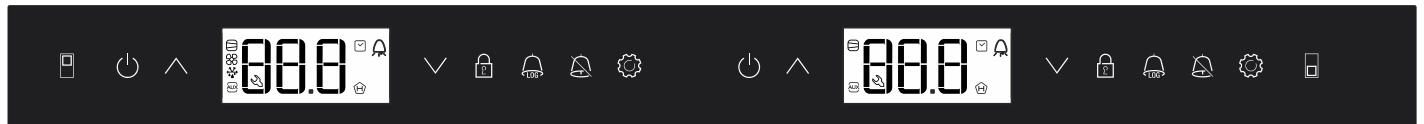

réfrigérateur

congélateur

- Touche ON/OFF (mise en marche et arrêt de l'appareil)
- Touches de sélection
- Touche de dégivrage (activation manuelle de la fonction de dégivrage)
- Blocage des touches
- Touche pour consulter les situations d'alarme enregistrées
- Touche d'arrêt alarme sonore
- Touche Enter

Description générale

Les indications de temps et de température figurant après le mot **Affichage** = sont des valeurs fournies à titre d'exemple. Les consignes d'utilisation du réfrigérateur sont décrites dans les paragraphes qui suivent. Les consignes pour le congélateur sont identiques.

Mise en marche et arrêt de l'appareil

Brancher l'appareil. Affichage = **OFF** en alternance avec la température de l'enceinte.

Mise en marche de l'appareil

Appuyer sur pendant 5 secondes environ. Affichage = **ON**.

Une fois la température stabilisée au point de consigne programmé, il est recommandé de procéder à une remise à zéro de l'historique des températures enregistré afin que les valeurs relatives à la descente en température ne soient pas sauvegardées.

À titre indicatif, pour la stabilisation de la température il faut compter :
 - 2h pour une enceinte positive ventilée
 - 4h pour une enceinte négative ventilée
 - 6h pour une enceinte négative statique

Pour cela:

Appuyer sur pendant 5 secondes. Affichage = **r 1 5**

Presser la touche ou , jusqu'à ce que **r E** s'affiche.

Appuyer sur . Affichage = **[- 999**

Appuyer sur pendant 5 secondes. Affichage = **r E 5**

Les valeurs de **r H** et **r L** (plus haute et plus basse température mesurée) sont rétablies à la température intérieure réelle.

Appuyer sur pendant 5 secondes.

L'électronique repasse en régime normal de fonctionnement.

Cette opération est à reproduire à chaque nouvelle mise en service de l'appareil après un arrêt de longue durée.

Arrêt

Appuyer sur pendant 5 secondes environ. Affichage = **OFF**

En cas de coupure de l'alimentation électrique de l'appareil sans utilisation du bouton une alarme coupure secteur HF sera détectée à la prochaine mise en marche.

Symboles affichés

- Le compresseur fonctionne
- LED clignotante - retard de démarrage du groupe frigorifique. Après équilibrage de la pression dans le circuit frigorifique, le compresseur démarre automatiquement.
- Le ventilateur fonctionne
- L'appareil effectue un cycle de dégivrage
- L'affichage de la température via la sonde de produit est activé
- La LED clignote et **E L C** s'affiche. L'horloge temps réel doit être réglée de nouveau.
- L'affichage indique que l'alimentation électrique et la température intérieure de l'appareil sont enregistrées.
- Si clignote sur l'affichage, cela signifie qu'une coupure de courant s'est produite (et que la température de l'enceinte a franchi le seuil d'alarme haut lors du retour de l'alimentation) ou que la température dans l'appareil se trouvait dans une plage de températures non autorisée.
- Fonction d'alarme
- Symbole affiché avec code erreur clignotant (voir tableau p.10)

Réglage de la température

- Appuyer sur pendant 1 seconde. L'affichage de température clignote.
- Élever la température (plus chaude) - appuyer sur la touche .
- Abaisser la température (plus froide) - appuyer sur la touche .
- Appuyer de nouveau sur .

Le réglage de température désiré est enregistré.

Mode d'affichage de la température

La température peut être affichée en degré Celsius et en degré Fahrenheit. Le réglage d'usine est le degré Celsius.

Appuyer sur pendant 5 secondes. Affichage = **r 1 5**

Appuyer sur . Affichage = **[-**

Sélectionner le réglage souhaité à l'aide des touches ou .

0 = °C

1 = °F



Appuyer sur . Affichage = **r 1 5**

Appuyer sur pendant 5 secondes.

L'électronique repasse en régime normal de fonctionnement.

Alarme porte ouverte

Si la porte est ouverte, la LED  s'allume et l'affichage de la température commence à clignoter.



Si la porte est ouverte pendant plus de 60 secondes, la LED  commence à clignoter et  clignote en alternance avec l'affichage de la température.



L'alarme sonore retentit (dans la mesure où la fonction d'alarme sonore n'est pas désactivée).

Si la porte doit rester ouverte plus longtemps lors du rangement des produits, appuyer sur la touche  pour éteindre l'alarme sonore.



Réglage du temps de retard de déclenchement de l'alarme porte ouverte



Le temps de déclenchement de l'alarme sonore suite à l'ouverture de la porte peut être modifié.

Appuyer sur  pendant 5 secondes. Affichage = 

Appuyer sur , jusqu'à ce que  s'affiche.

Appuyer sur . Affichage = | Plage de réglage = 1 - 5 minutes.

Sélectionner le réglage souhaité à l'aide des touches  ou .



Appuyer sur . Affichage = 



Appuyer sur  pendant 5 secondes.

L'électronique repasse en régime normal de fonctionnement.

Paramétrages de l'alarme sonore

Après avoir activée la touche , l'alarme sonore reste éteinte pour la situation d'alarme actuelle. Si l'alarme sonore doit se réactiver automatiquement, procéder selon les étapes suivantes.

Appuyer sur  pendant 5 secondes. Affichage = 

Appuyer sur , jusqu'à ce que  s'affiche.

Appuyer sur . Affichage = |

Appuyer sur . Affichage = |



Appuyer sur . Affichage = 

La réactivation automatique de l'alarme sonore est désormais activée.

Le temps de déclenchement de la prochaine alarme sonore doit être réglé.

Appuyer sur . Affichage = 

Appuyer sur . Affichage = | Plage de réglage = 1 - 120 minutes.

Sélectionner le réglage souhaité à l'aide des touches  ou .

Appuyer sur . Affichage = 

Appuyer sur  pendant 5 secondes.



L'électronique repasse en régime normal de fonctionnement.

Test de l'alarme

Ce test permet de vérifier la capacité de fonctionnement du dispositif d'alarme interne et éventuellement d'un dispositif d'alarme externe raccordé.

La réfrigération de l'appareil ne sera pas interrompue durant ce test.

Appuyer sur  +  pendant 5 secondes.

- La valeur de la température affichée change et indique 0,2 °C en dessous du seuil d'alarme supérieur réglé.
- La valeur de la température augmente désormais de 0,1 °C toutes les 2 secondes.
- Une fois le seuil d'alarme supérieur atteint,  s'affiche. Une unité d'alarme externe raccordée à la sortie d'alarme libre de potentiel est alors activée.
- La valeur de la température continue d'augmenter jusqu'à 0,2 °C au-dessus du seuil d'alarme supérieur.
- Le même processus s'effectue automatiquement pour le seuil d'alarme inférieur.  s'affiche.



La LED  est allumée durant le test.

L'électronique repasse en régime normal de fonctionnement.

Annulation anticipée du test

Appuyer sur  pendant 5 secondes.

Remarque

Lors du test, si les valeurs des seuils d'alarme supérieur et inférieur (**AL** et **AH** dans le chapitre "**Réglage des paramètres d'alarme**") sont réglées à 0,  - - et  - - s'affichent.

Alarmes

1. La LED clignote sur l'affichage

L'alarme technique est affichée avec un code erreur clignotant (voir tableau P.10).

2. La LED clignote sur l'affichage - affichage **HI** ou **LO**

"HI" indique que la température intérieure est trop élevée et "LO" que celle-ci est trop basse.

L'alarme sonore retentit (dans la mesure où la fonction d'alarme sonore n'est pas désactivée).

Remarque

Les paramètres d'alarme sont réglables. Voir paragraphe **Réglage des paramètres d'alarme**.

"Ed1" indique que la température de fin de dégivrage n'a pas été atteinte dans la durée impartie. Dans ce cas il est préconisé de relancer un cycle de dégivrage manuel, si le message s'affiche à nouveau contacter votre SAV.

3. "**HA**" / "**HF**" / clignote sur l'affichage

Une coupure de courant ayant entraîné un dépassement du seuil d'alarme température haute (**HF**) s'est produite ou la température intérieure était trop élevée (**HA**) pendant une certaine durée.

Trois situations d'alarme maxi. sont enregistrées et peuvent être consultées.

Réglage des paramètres d'alarme

Il est possible de régler les seuils d'alarme et le retardement de l'alarme (temporisation du déclenchement de l'alarme).

Appuyer sur  pendant 5 secondes. Affichage = $r^1 \square$

Appuyer sur \wedge , jusqu'à ce que $r^1 \square$ s'affiche.

$r^1 \square$ = Seuil d'alarme inférieur

Appuyer sur . Affichage = Température alarme basse

Sélectionner le réglage souhaité à l'aide des touches \vee ou \wedge .

Appuyer sur . Affichage = $r^1 \square$

Appuyer sur \wedge . Affichage = $r^1 \square$ Seuil d'alarme supérieur

Appuyer sur . Affichage = Température alarme haute

Sélectionner le réglage souhaité à l'aide des touches \vee ou \wedge .

Appuyer sur . Affichage = $r^1 \square$

Appuyer sur \wedge . Affichage = $r^1 \square$

Appuyer sur . Affichage = retardement de l'alarme en minutes

Sélectionner le réglage souhaité à l'aide des touches \vee ou \wedge .

Appuyer sur . Affichage = $r^1 \square$

Appuyer sur  pendant 5 secondes.

L'électronique repasse en régime normal de fonctionnement.

Consulter les situations d'alarme enregistrées et lecture de l'historique des températures

Appuyer sur . Affichage = $r^1 \square$

Parcourir la liste à l'aide des touches \vee ou \wedge .

$r^1 \square$ Nombre d'alarmes température enregistrées

$r^1 \square$ Dernière alarme température

$r^1 \square$ Avant-dernière alarme température

$r^1 \square$ Alarme température avant $r^1 \square$

$r^1 \square$ Nombre de coupures de courant enregistrées

$r^1 \square$ Dernière coupure de courant

$r^1 \square$ Avant-dernière coupure de courant

$r^1 \square$ Coupure de courant avant $r^1 \square$

$r^1 \square$ Durée en heures pendant laquelle les températures intérieures maximales et minimales ont été mesurées

$r^1 \square$ Température mesurée la plus élevée (chaude)

$r^1 \square$ Température mesurée la plus basse

Sélectionner la position souhaitée à l'aide de la touche .

Appuyer une nouvelle fois sur cette touche pour revenir à la liste.

Il est possible de quitter le menu prématurément en appuyant pendant 5 secondes sur la touche .

Si aucune touche n'est activée en l'espace de 60 secondes, l'électronique commute automatiquement.

Exemple d'une interrogation d'alarme

Situation : "HA"/"HF"/ clignote sur l'affichage.

Appuyer sur  pendant 5 secondes. Affichage = $r^1 \square$

Appuyer sur . Affichage = \square

Aucune alarme due à une température trop élevée n'a été enregistrée. Consulter les alarmes $r^1 \square$.

Appuyer sur . Affichage = $r^1 \square$

Appuyer sur \wedge , jusqu'à ce que $r^1 \square$ s'affiche.

Appuyer sur . Affichage = \square 1 coupure de courant s'est produite.

Appuyer sur . Affichage = $r^1 \square$

Appuyer sur \wedge . Affichage = $r^1 \square$ Dernière coupure de courant.

Appuyer sur . Affichage = $\square \square \square$ (année)

Appuyer sur \wedge . Affichage = $\square \square \square$ (mois 1-12)

Appuyer sur \wedge . Affichage = $\square \square \square$ (jour 1-31)

Appuyer sur \wedge . Affichage = $\square \square \square$ (heure 0-23)

Appuyer sur \wedge . Affichage = $\square \square \square$ (minute 0-59)

Appuyer sur \wedge . Affichage = $\square \square \square$ (durée en minutes)

Appuyer sur  + \wedge pendant 5 secondes. Affichage = $r^1 \square$

La LED "" est désormais allumée en permanence.

L'affichage "HA/HF" s'éteint.

L'électronique est ainsi prête pour la prochaine alarme.

Appuyer sur  pendant 5 secondes.



L'électronique repasse en régime normal de fonctionnement.

Acquittement de l'alarme (symbole clignotant)

Si HA/HF/  clignote

Appuyer sur  pendant 5 secondes. Affichage = $r^1 \square$

Appuyer sur  pendant 5 secondes. Affichage = $r^1 \square$

Appuyer sur  pendant 5 secondes. Retour à la température de l'enceinte, le symbole  arrête de clignoter.

Remise à zéro des situations d'alarme HAn enregistrées

Appuyer sur  pendant 5 secondes. Affichage = $r^1 \square$

Appuyer sur  + \wedge pendant 5 secondes. Affichage = $r^1 \square$

Appuyer sur  pendant 5 secondes.

L'électronique repasse en régime normal de fonctionnement.

Remise à zéro de l'historique des températures enregistré rt

Appuyer sur . Affichage = $r^1 \square$

Presser la touche \vee ou \wedge , jusqu'à ce que $r^1 \square$ s'affiche.

Appuyer sur . Affichage = $\square - \square \square \square$

Appuyer sur \vee pendant 5 secondes. Affichage = $r^1 \square$

Les valeurs de $r^1 \square$ et $r^1 \square$ (plus haute et plus basse température mesurée) sont rétablies à la température intérieure réelle.

Appuyer sur  pendant 5 secondes.

L'électronique repasse en régime normal de fonctionnement.

Sonde de produit (disponible en option)

La sonde de produit permet de mesurer et de relever la température à n'importe quel endroit de la cuve.

Cette opération nécessite l'intervention d'un technicien confirmé.



Correction offset de la sonde de régulation



Il est possible de régler l'offset de la sonde de régulation, mais cette opération nécessite l'intervention d'un technicien confirmé.

Blocage des touches



Le blocage des touches permet de protéger l'électronique contre tout changement intempestif.

Définir le code PIN pour la fonction de blocage des touches

Appuyer sur  pendant 5 secondes. Affichage = 

Appuyer sur , jusqu'à ce que  s'affiche.

Appuyer sur . Affichage = 



Choisir un code PIN entre 0 et 999 à l'aide des touches  ou .



Appuyer sur . Affichage =  |

Appuyer sur  pendant 5 secondes.



L'électronique repasse en régime normal de fonctionnement.

Activer le blocage des touches

Appuyer sur  pendant 5 secondes. Affichage = 

Sélectionner le code PIN à l'aide des touches  ou .



Appuyer sur . Affichage =  

Toutes les fonctions sont bloquées sauf  et .

Si un code PIN erroné est saisi, l'électronique repasse automatiquement en régime normal de fonctionnement sans activer le blocage des touches.

Désactiver le blocage des touches

Appuyer sur  pendant 5 secondes. Affichage = |

Sélectionner le code PIN à l'aide des touches  ou .



Appuyer sur . Affichage =   |

Toutes les fonctions sont débloquées.

Si un code PIN erroné est saisi, le blocage des touches reste actif.

Réglage de l'horloge temps réel



L'horloge temps réel présente une configuration initiale (HEC). Le changement de fuseau horaire doit s'effectuer manuellement.



Appuyer sur  pendant 5 secondes. Affichage = 

Appuyer sur . Affichage = 



Appuyer sur . Affichage =   (année)

Appuyer sur . Affichage = 

Régler l'année à l'aide des touches  . Appuyer sur .



Appuyer sur . Affichage =   (mois 1-12)



Appuyer sur . Affichage = 

Régler le mois à l'aide des touches  . Appuyer sur .

Appuyer sur . Affichage =   (jour 1-31)

Appuyer sur . Affichage = 

Régler le jour à l'aide des touches  . Appuyer sur .

Appuyer sur . Affichage =   (jour de la semaine)
(1 = lundi, 7 = dimanche)



Appuyer sur . Affichage = 

Régler le jour de la semaine à l'aide des touches  .

Appuyer sur .



Appuyer sur . Affichage =   (heure 0-23)

Appuyer sur . Affichage = 

Régler les heures à l'aide des touches  . Appuyer sur .

Appuyer sur . Affichage =   (minute 0-59)

Appuyer sur . Affichage = 

Régler les minutes à l'aide des touches  . Appuyer sur .

Appuyer sur  pendant 5 secondes.

L'électronique repasse en régime normal de fonctionnement.

Lorsqu' s'affiche, l'horloge temps réel doit être réglée de nouveau.

Passage heure d'été/heure d'hiver

L'électronique passe automatiquement à l'heure d'été le dernier dimanche du mois de mars à 2h du matin.

L'électronique passe automatiquement à l'heure d'hiver le dernier dimanche du mois d'octobre à 2h du matin.



Pour activer la nouvelle heure, l'appareil doit être arrêté/mis en marche après chacune des dates énumérées ci-dessus.

Désactiver/activer le passage automatique heure d'été/heure d'hiver

Appuyer sur  pendant 5 secondes. Affichage = r¹5

Appuyer sur , jusqu'à ce que d5E s'affiche.

Appuyer sur . Affichage = |

Sélectionner le réglage souhaité à l'aide des touches  ou .

0 = désactivé

1 = activé

Appuyer sur . Affichage = d5E

Appuyer sur  pendant 5 secondes.

L'électronique repasse en régime normal de fonctionnement.



Modification de l'adresse réseau

Lors de la mise en réseau de plusieurs appareils via l'interface RS485, chaque appareil doit avoir une adresse réseau qui lui est propre.

Appuyer sur  pendant 5 secondes. Affichage = r¹5

Appuyer sur , jusqu'à ce qu'H□ s'affiche.

Appuyer sur . Affichage = |

Modifier l'adresse réseau (1-207) à l'aide des touches  ou .

Appuyer sur . Affichage = H□

Appuyer sur  pendant 5 secondes.

L'électronique repasse en régime normal de fonctionnement.

Serrure de sécurité

La serrure de la porte de l'appareil est équipée d'un mécanisme de sécurité.

Fermer l'appareil à clé :

- Insérer la clé en suivant la direction 1 indiquée.
- Tourner la clé à 90°.

Pour ouvrir de nouveau l'appareil, procéder aux étapes dans le même ordre.

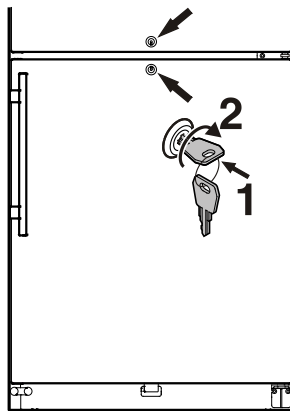

Dégivrage

Compartiment réfrigérateur

Le compartiment réfrigérateur de votre appareil est à dégivrage automatique.

Compartiment congélateur

Au bout d'un certain temps, il se forme une couche de givre ou de glace sur les parois intérieures du congélateur. Si cette couche devient trop épaisse, elle augmente la consommation d'énergie. Il convient donc de procéder régulièrement au dégivrage.

- Pour procéder au dégivrage, arrêter l'appareil.
- Retirer les tiroirs.
- Déplacer les produits dans d'autres appareils.
- Laisser la porte ouverte pendant le dégivrage. Éponger l'eau restante avec un linge et nettoyer ensuite l'intérieur de l'appareil.



Pour le dégivrage, n'utiliser aucun système mécanique ou d'autres moyens artificiels que ceux qui sont recommandés par le fabricant.

Réglage de l'affichage durant la phase de dégivrage

Appuyer sur  pendant 5 secondes. Affichage = r¹5

Appuyer sur , jusqu'à ce que dE s'affiche.

Appuyer sur . Affichage = |

Sélectionner le réglage souhaité à l'aide des touches  ou .

0 = Symbole  + affichages en alternance de dEF et de la température actuelle à l'intérieur de l'appareil.

1 = Symbole  + température avant le début de la phase de dégivrage (réglage d'usine).

2 = Symbole  + dEF.

Appuyer sur . Affichage = dE

Appuyer sur  pendant 5 secondes.

L'électronique repasse en régime normal de fonctionnement.

Nettoyage

Avant de procéder au nettoyage, arrêter impérativement l'appareil. Pour cela, débrancher la prise ou mettre hors circuit les protections électriques situées en amont.

- Nettoyer l'intérieur, les équipements intérieurs ainsi que les parois extérieures de l'appareil avec de l'eau tiède mélangée à de faibles quantités de produit vaisselle. N'utiliser ni détergents sableux ou acides, ni solvants chimiques.

Ne pas employer d'appareils de nettoyage à vapeur : risque de dommages matériels et de blessures !

- Éviter que l'eau de nettoyage ne s'infilte dans les parties électriques et par la grille de ventilation.
- Nettoyer, dépoussiérer une fois par an le compresseur et le condenseur (grille en métal située au dos de l'appareil).
- Ne pas détériorer ou enlever la plaquette signalétique située à l'intérieur de l'appareil - elle est importante pour le S.A.V.

Pannes éventuelles

Vous pouvez remédier vous-même aux pannes suivantes en contrôlant les causes possibles.

• L'appareil ne fonctionne pas :

- L'appareil est-il en position marche ?
- La prise de courant est-elle bien enfoncée ?
- Le fusible de la prise est-il en bon état ?

• L'appareil est trop bruyant :

- L'appareil est peut-être mal calé.
- Les meubles ou les objets se trouvant à proximité sont peut-être soumis aux vibrations du groupe compresseur. Sachez que les bruits dus à l'arrivée du réfrigérant dans le circuit frigorifique ne peuvent être évités.

• La température n'est pas assez basse :

- Le réglage de la température est-il correct ? (voir chapitre "Réglage de la température")
- Le thermomètre supplémentaire placé dans l'appareil indique-t-il la bonne température ?
- La ventilation est-elle correctement assurée ?
- L'appareil a-t-il été installé trop près d'une source de chaleur ?

Si aucune des raisons mentionnées ci-dessus n'aide à résoudre le problème et que vous ne pouvez remédier vous-même à la panne, veuillez alors consulter votre S.A.V. le plus proche en lui indiquant la référence ①, et le numéro de série ② figurant sur la plaquette signalétique.

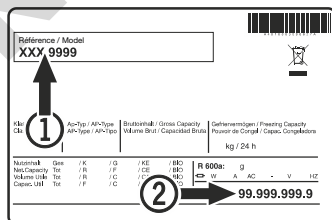

L'emplacement de la plaquette signalétique figure dans le chapitre **Description de l'appareil**.

Messages d'erreur pouvant être affichés

Code d'erreur	Erreur	Mesure à prendre
E0, E1, E2, rE	Sonde de température défectueuse	Contactez le S.A.V.
EE, EF	Électronique de commande défectueuse	Contactez le S.A.V.
dOr	Porte de l'appareil ouverte trop longtemps	Fermer la porte de l'appareil
HI	Température trop élevée dans l'appareil (chaud)	Contrôler que la porte a bien été fermée. Si la température ne diminue pas, contactez le S.A.V.
LO	Température trop basse dans l'appareil (froid)	Contactez le S.A.V.
Etc		Veuillez de nouveau régler l'horloge temps réel (voir paragraphe "Réglage de l'horloge temps réel")
HF, HA	Une coupure de courant s'est produite ou la température intérieure était trop élevée ou trop basse pendant une certaine durée.	Voir paragraphe Consulter les situations d'alarme enregistrées et lecture de l'historique des températures
AFr	Température dans la zone de la sonde de produit < 0 °C	Contactez le S.A.V.

Arrêt prolongé

Lorsque votre appareil doit rester longtemps sans fonctionner, débrancher la prise ou retirer/dévisser les fusibles situés en amont.

Nettoyer l'appareil et laisser la porte ouverte afin d'éviter la formation d'odeurs.

Cet appareil est conforme aux prescriptions de sécurité applicables et satisfait ainsi aux prescriptions définies par les directives UE 2014/30/EU et 2014/35/EU.

Alarme externe

Il est recommandé de raccorder l'appareil à un dispositif d'alarme externe.

Différentes possibilités de raccordement se trouvent à l'arrière de l'appareil.

Le raccordement de l'appareil à un dispositif d'alarme externe doit être effectué uniquement par un spécialiste formé à cet effet !

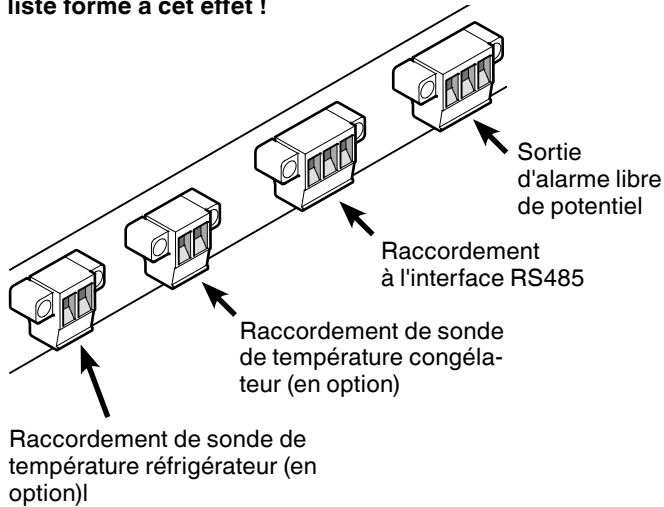
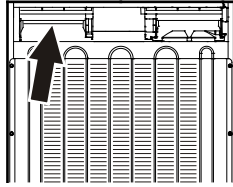

Remarque

Les fiches sont sécurisées par des vis. Pour débrancher les fiches, desserrer les vis à droite et à gauche.

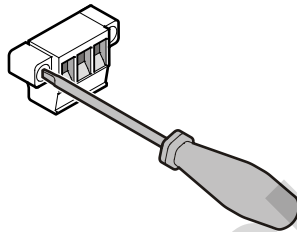

Sortie d'alarme libre de potentiel

Ces trois contacts peuvent être utilisés pour raccorder un dispositif d'alarme optique ou sonore.

Le raccordement est prévu pour un **courant continu** maximal de **42 V/8 A** provenant d'une source de très basse tension de sécurité T.B.T.S. (**courant minimal 150 mA**).

Attention

Les exigences de sécurité de la norme EN 60335 ne sont pas remplies en cas d'utilisation de la tension du réseau au niveau du contact d'alarme libre de potentiel.

Contact inverseur NO/NF

COM

Source de tension externe
Maximal 42 V/8 A
Courant minimal 150 mA

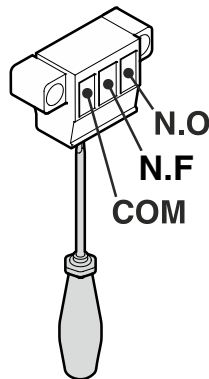

Interface RS485

Rx- / Tx-

Ligne de transmission de données (pôle négatif)

Rx+ / Tx+

Ligne de transmission de données (pôle positif)

GND

Câble de masse

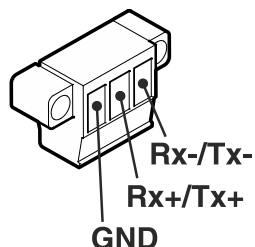

Passage de cuve pour sonde de surveillance

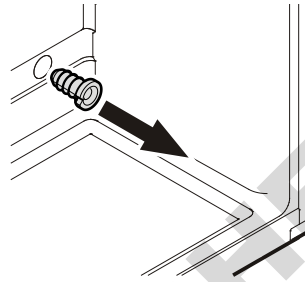
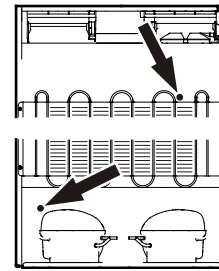

1. Retirer les bouchons intérieur et extérieur ainsi que le manchon d'isolation.
Réfrigérateur - en haut à gauche
Congélateur - en bas à droite

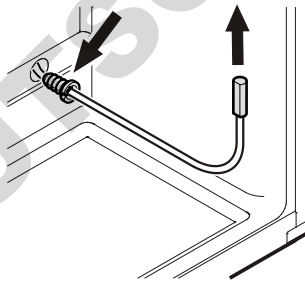

2. Introduire la sonde dans l'orifice et remettre en place le manchon d'isolation.

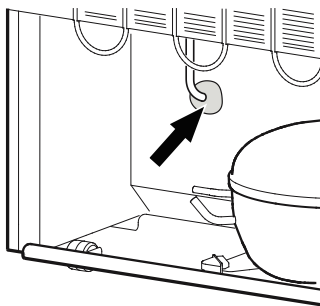

Important!

3. Obstruer la gaine de la sonde au dos de l'appareil à l'aide de la pâte d'étanchéité fournie!

Inversion du sens d'ouverture de la porte

L'inversion du sens d'ouverture de la porte ne peut être effectuée que par un personnel spécialisé.

Pour procéder à l'inversion, l'intervention de deux personnes est nécessaire.

1. Dévisser le support inférieur.

Attention : le palier de la porte est équipé d'un système à ressort pour la fermeture automatique de la porte. En desserrant les vis, le support pivote vers la gauche.

2. Faire descendre la porte du congélateur et la retirer.

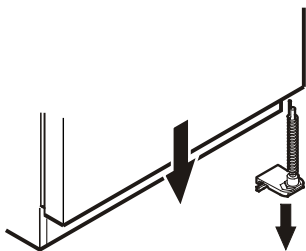

3. Retirer le pivot du support et l'introduire dans l'orifice opposé.

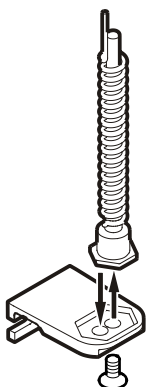

4. Dévisser le pivot du support intermédiaire.

5. Tirer la porte du réfrigérateur vers l'avant, la faire descendre et la retirer.

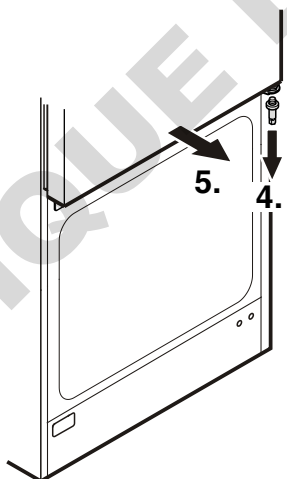

6. Dévisser le support intermédiaire.

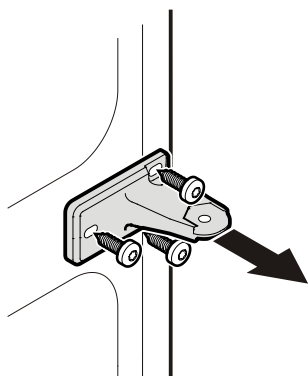

7. Poser les éléments de la charnière supérieure sur le côté opposé.

8. Retirer le cache intermédiaire et l'enfoncer sur le côté opposé.

9. Retirer le cache inférieur et l'enfoncer sur le côté opposé.

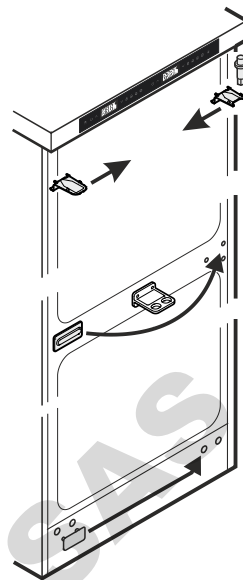

10. Remonter le support intermédiaire sur le côté gauche.

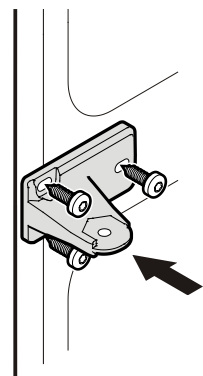

11. Ôter le système à ressort de la porte du réfrigérateur et le monter sur le côté opposé.

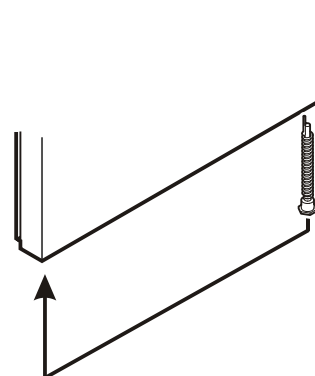

12. Accrocher la porte du réfrigérateur au pivot et la fermer.

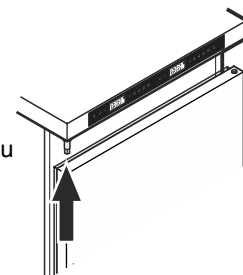

13. À l'aide de la clé plate fournie, tourner le système à ressort de la porte du réfrigérateur dans le sens inverse horaire, jusqu'à ce que la tête hexagonale s'enclipsse dans la découpe du support intermédiaire.

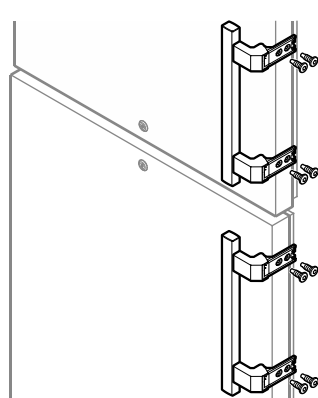
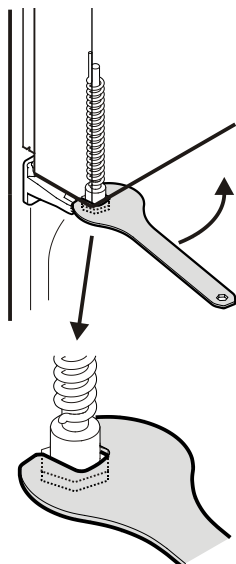

19. Visser les poignées.

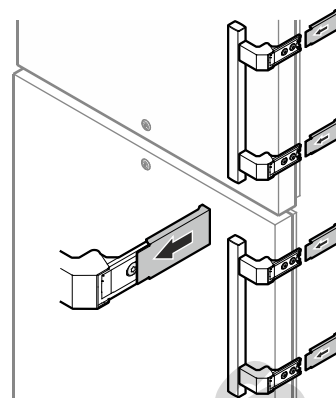

20. Remettre en place les plaques de pression jusqu'à ce qu'elles s'enclenchent.

14. Visser le pivot dans le support intermédiaire.

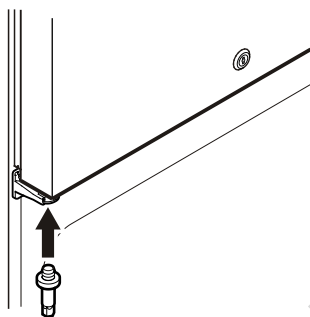

15. Accrocher la porte du congélateur au pivot et la fermer.

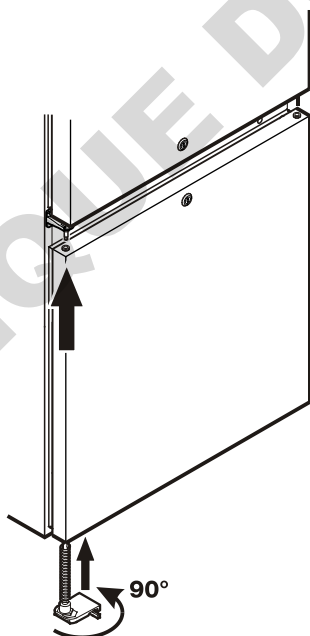

16. Monter le support inférieur.

17. Faire pivoter le support de 90° - le ressort est tendu. Visser le support.

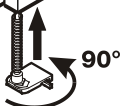

18. Inverser les bouchons des deux portes.

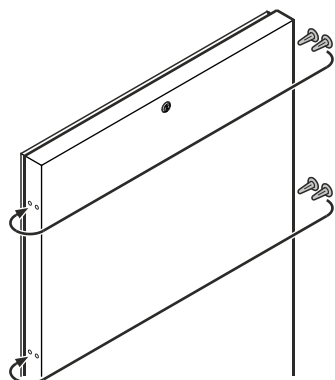

DOMINIQUE DUTSCHER SAS