

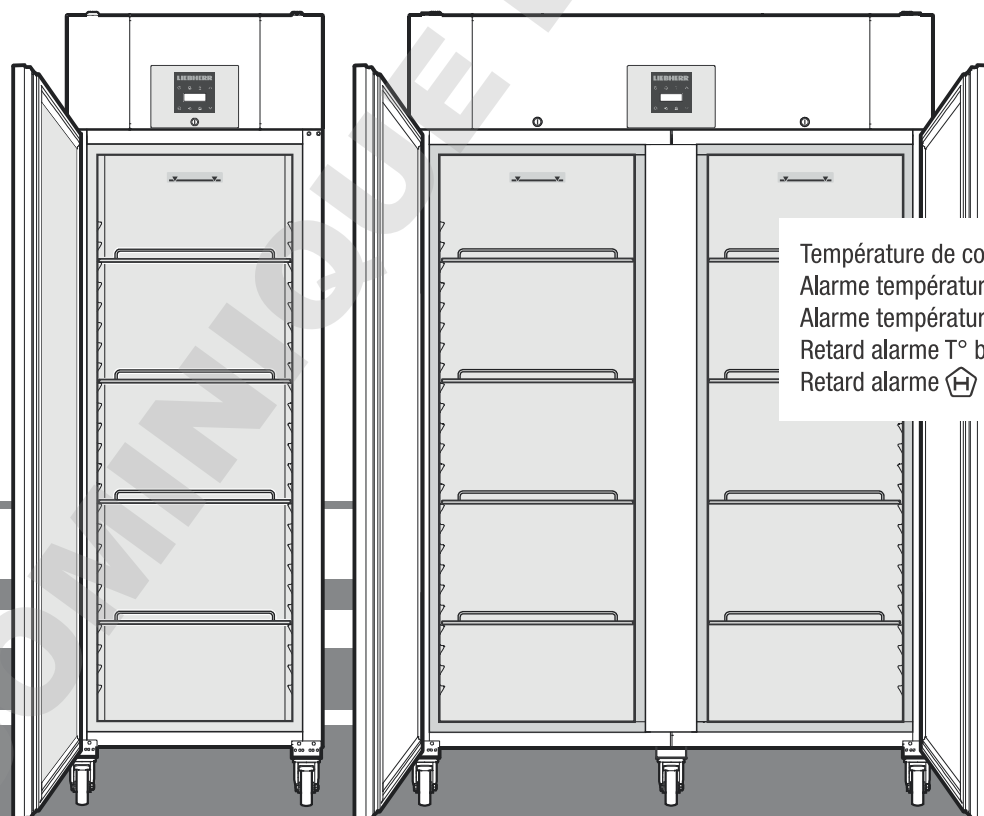

LGPV 6530 C42
LGPV 8430 C41
LGPV 1430 C42

Mode d'emploi

Lire le mode d'emploi avant la mise en service



Température de consigne	-25°C
Alarme température haute	-20°C
Alarme température basse	-30°C
Retard alarme T° basse ou haute	15 mn
Retard alarme 	20 mn

7085 411-00 FR

LIEBHERR

Description de l'appareil

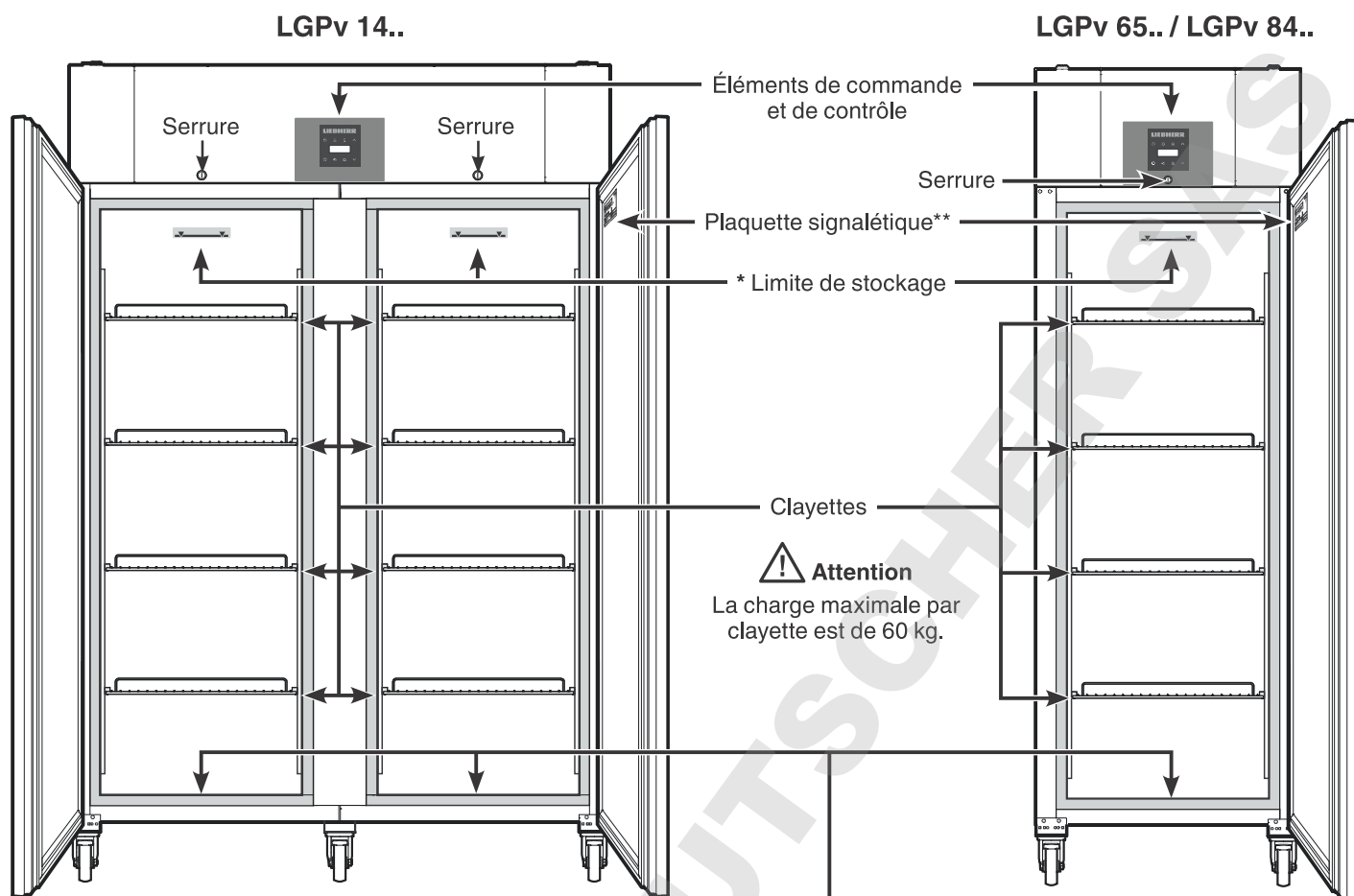

* Limite de stockage → 

Sur la clayette du haut, respecter la hauteur limite de stockage afin de permettre une libre circulation de l'air et une répartition uniforme de la température dans toute la cuve.

Orifice d'écoulement pour l'eau de nettoyage

Un tuyau d'écoulement avec un raccord R 3/4 peut être fixé sur la face inférieure de l'appareil. L'eau s'écoulant lors du nettoyage de la cuve peut alors être évacuée. Une pièce de raccord en équerre est fournie avec l'appareil.

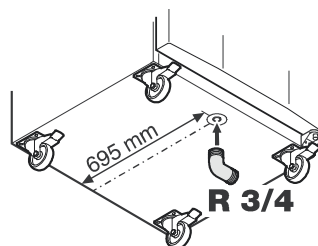

Recommandations et consignes de sécurité

- Afin d'éviter tout accident matériel ou corporel, nous vous recommandons de faire appel à une deuxième personne pour déballer et mettre en place l'appareil.
- Si l'appareil est endommagé avant l'installation, prendre immédiatement contact avec le fournisseur.
- Pour garantir la sécurité de fonctionnement de l'appareil, respecter scrupuleusement les instructions de la notice concernant la mise en place et le raccordement électrique.
- En cas de panne, débrancher l'appareil ou ôter/dévisser le fusible.
- Pour débrancher l'appareil, saisir directement la prise, ne pas tirer sur le câble.
- Afin d'éviter tout risque pour les utilisateurs de l'appareil, les réparations et interventions ne doivent être effectuées que par un Service Après Vente agréé. Cette consigne s'applique également au remplacement du câble d'alimentation.
- Ne pas manipuler de flammes vives ou de sources d'allumage à l'intérieur de l'appareil. Lors du transport et du nettoyage de l'appareil, il convient de veiller à ne pas endommager le circuit frigorifique. En cas de dommages, tenir l'appareil éloigné de toute source d'allumage et bien aérer la pièce.
- Ne pas utiliser le socle, les tiroirs, les portes, etc. comme marchepied ou comme support.
- Cet appareil peut être utilisé par des enfants dès 8 ans et plus, ainsi que des personnes dont les capacités physiques, sensorielles ou mentales sont réduites, ou des personnes dénuées d'expérience ou de connaissance, sauf si elles ont pu bénéficier d'une surveillance ou d'instructions préalables concernant l'utilisation en toute sécurité de l'appareil et comprennent les dangers en résultant. Les enfants ne doivent pas jouer avec l'appareil. Le nettoyage ou la maintenance par l'utilisateur ne doivent pas être réalisés par des enfants sans surveillance.
- Éviter le contact permanent de la peau avec des surfaces froides ou des produits réfrigérés/surgelés. Cela est susceptible de provoquer des douleurs, une sensation d'engourdissement et des gelures. En cas de contact prolongé de la peau, prévoir les mesures de protection nécessaires, comme par ex. l'usage de gants.
- Pour éviter tout risque d'intoxication alimentaire, ne pas consommer d'aliments stockés au-delà de leur date limite de conservation.
- Ne pas conserver de matières explosives ni de produits en bombe à gaz propulseur inflammable (butane, propane, pentane, etc.) dans votre appareil. En cas de fuite éventuelle, ces gaz risquent en effet de s'enflammer au contact d'éléments électriques de votre appareil. Les produits en bombe concernés sont identifiés par l'étiquette indiquant leur composition ou un symbole représentant une flamme.
- Ne pas utiliser d'appareils électriques à l'intérieur de l'appareil.
- Pour les appareils équipés de fermeture à clé, ne pas laisser la clé à proximité de l'appareil et la ranger hors de portée des enfants.
- L'appareil a été conçu pour être placé dans des locaux fermés. Ne pas exploiter l'appareil dehors ou dans des endroits humides non à l'abri de projections d'eau.
- Ne pas placer l'appareil à proximité immédiate d'une installation de climatisation. L'appareil ne doit pas fonctionner sous une installation de climatisation montée contre un mur.
- L'appareil n'est **pas** conçu pour le stockage de flacons de sang conservés
- L'appareil n'est **pas** conçu pour le stockage de plasma sanguin
- Pour certains domaines d'utilisation soumis à une norme particulière, l'exploitant est chargé de veiller à l'application de ladite norme.

Émission acoustique de l'appareil

Le niveau sonore durant le fonctionnement de l'appareil est inférieur à 70 dB(A) (puissance sonore rel. 1 pW).

Domaine d'utilisation de l'appareil

L'appareil est prévu pour le stockage et la réfrigération de produit thermosensibles, à des températures situées entre -30°C et -20°C (pour réglage usine à -25°C).

L'appareil n'est **pas** conçu pour l'utilisation dans les zones à risque d'explosion.

En cas de stockage de matières ou de produits précieux ou sensibles à la température, l'utilisation d'un dispositif d'alarme autonome de contrôle permanent est exigée.

Ce dispositif d'alarme doit être conçu de telle sorte que chaque état d'alarme puisse être détecté immédiatement par une personne compétente qui saura alors prendre les mesures appropriées.

Classe climatique

La classe climatique indique la température ambiante à laquelle l'appareil doit être utilisé pour atteindre la performance frigorifique maximale et l'hygrométrie maximale dans la salle d'installation de l'appareil pour qu'aucun condensat ne se forme sur la carrosserie.

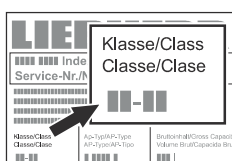

La classe climatique est indiquée sur la plaquette signalétique.

Classe climatique	Température ambiante maxi.	Hygrométrie relative maxi.
5	40 °C	40 %

La température ambiante minimale autorisée au lieu d'installation est de 10 °C.

Mise en place

- Éviter d'installer l'appareil à un endroit directement exposé à une source de chaleur (rayons de soleil, cuisinière, chauffage ou autre).
- Le sol doit être horizontal et plan.
- Le site d'installation de votre appareil doit impérativement être conforme à la norme EN 378, à savoir un volume de 1 m³ pour 8 g de fluide réfrigérant type R 290a, pour interdire toute formation de mélange gaz-air inflammable en cas de fuite dans le circuit frigorifique. Les données relatives à la masse de réfrigérant sont indiquées sur la plaquette signalétique à l'intérieur de l'appareil.
- La distance séparant l'arête supérieure de l'appareil du plafond doit être d'au moins 30 cm.

Ne pas recouvrir ou obstruer les orifices et les grilles de ventilation.

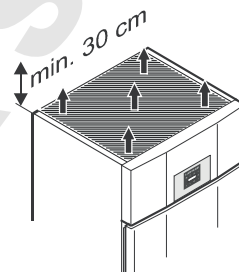

Raccordement électrique

Seule **courant alternatif** doit être utilisé pour alimenter l'appareil.

La tension et la fréquence admissibles sont indiquées sur la plaquette signalétique. L'emplacement de la plaquette signalétique figure dans le chapitre **Description de l'appareil**.

La prise doit être mise à la terre conformément aux normes électriques et protégée par un fusible.

Le courant de déclenchement du fusible doit être situé entre 10 A et 16 A.

La prise ne doit pas se trouver derrière l'appareil et doit être facilement accessible.

Ne pas brancher l'appareil à une rallonge ou à une multiprise.

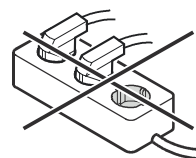

Ne pas utiliser d'onduleurs (conversion du courant continu en courant alternatif ou triphasé) ou de "fiches économie d'énergie". Risque d'endommagement du système électronique !

Dimensions de l'appareil

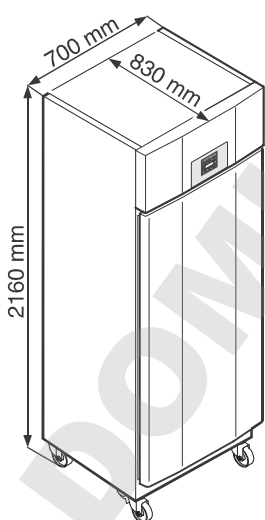

LGPv 65..

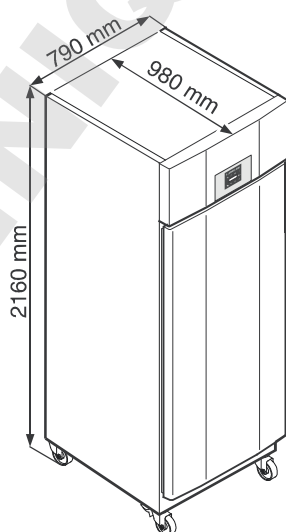

LGPv 84..

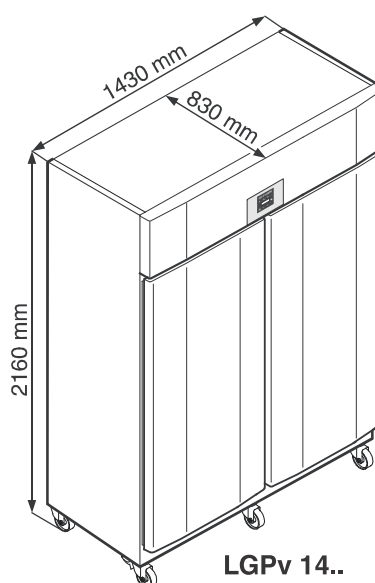

LGPv 14..

Équipement

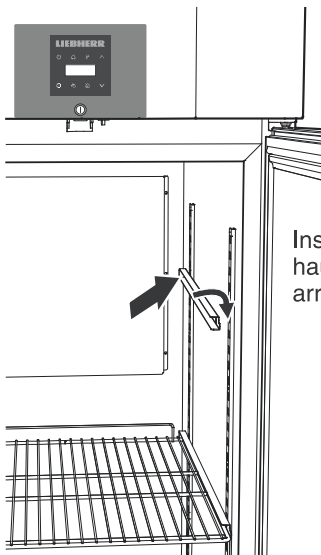

Insérer d'abord la glissière à la hauteur souhaitée dans l'encoche arrière puis dans celle de devant.

Équipement du LGPv

Placer les glissières fournies à gauche et à droite des barres verticales.

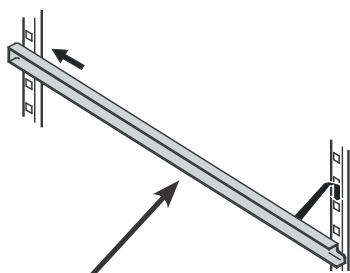

Insérer d'abord la glissière à la hauteur souhaitée dans l'encoche arrière puis dans celle de devant.

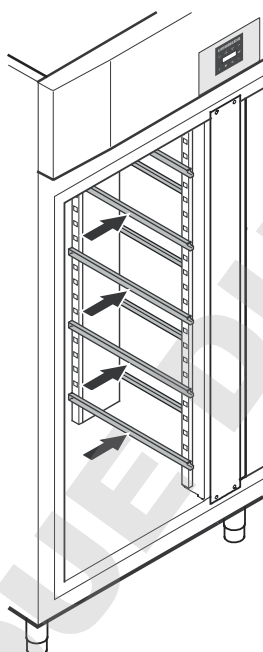

Clayettes intermédiaires

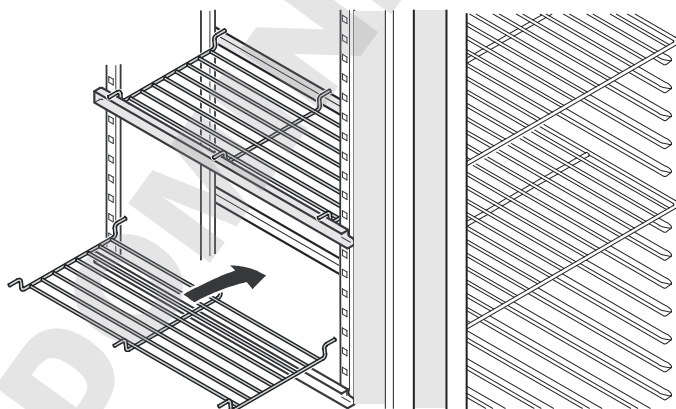

Placer les clayettes intermédiaires sur les glissières.

Remarque

La charge maximale par clayette intermédiaire est de 20 kg.

Serrure de sécurité

La serrure est équipée d'un mécanisme de sécurité.

Fermer l'appareil à clé

- Insérer la clé en suivant la direction 1 indiquée.
- Tourner la clé à 180° (2).

Pour ouvrir de nouveau l'appareil, procéder aux étapes dans le même ordre.

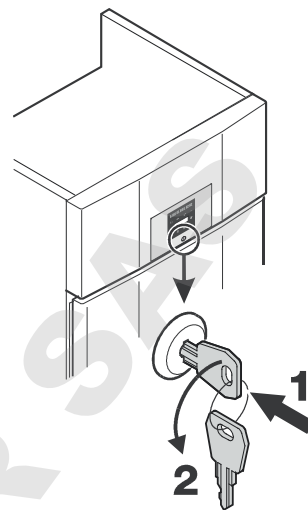

Batterie de sécurité

Avant la mise en service de l'appareil, il convient de brancher la batterie montée dans le compartiment du groupe.

Cette batterie permet de maintenir l'alarme activée, même en cas de coupure de courant.

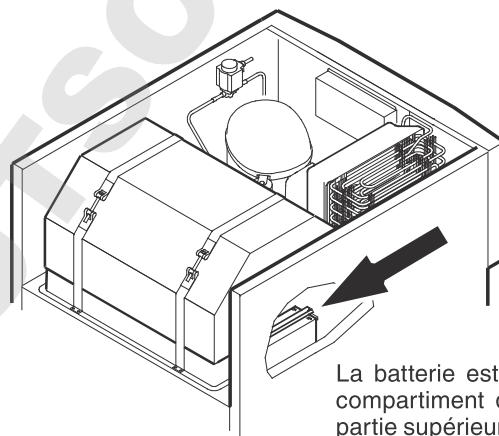

La batterie est montée dans le compartiment du groupe sur la partie supérieure de l'appareil.

Attention !

L'appareil ne doit pas encore être raccordé électriquement.

Retirer le cache.

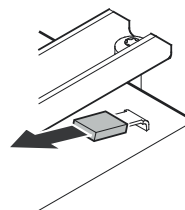

Relier le connecteur au pôle plus de la batterie.

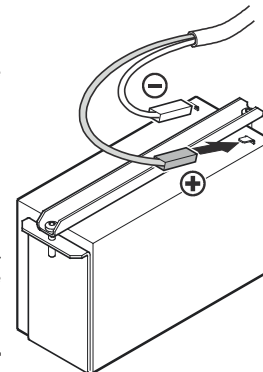

Conseil pour l'élimination des batteries

Avant l'élimination de l'appareil, la batterie doit être retirée et déposée dans une décharge prévue à cet effet.

Il ne faut en aucun cas endommager la batterie ou la mettre en court-circuit !

Éléments de commande et de contrôle



- Touche ON/OFF (mise en marche et arrêt de l'appareil)
- Touche pour consulter les situations d'alarme enregistrées
- Blocage des touches
- Touches de sélection
- Touche d'arrêt alarme sonore
- Touche de dégivrage (activation manuelle de la fonction de dégivrage)
- Touche Enter

Symboles affichés

- Le compresseur fonctionne
- LED clignotante - retard de démarrage du groupe frigorifique. Après équilibrage de la pression dans le circuit frigorifique, le compresseur démarre automatiquement.
- Le ventilateur fonctionne
- L'appareil effectue un cycle de dégivrage
- L'affichage de la température via la sonde de produit est activé
- La LED clignote et **E E C** s'affiche. L'horloge temps réel doit être réglée de nouveau.
- L'affichage indique que l'alimentation électrique et la température intérieure de l'appareil sont enregistrées.
- Si clignote sur l'affichage, cela signifie qu'une coupure de courant s'est produite (et que la température de l'enceinte a franchi le seuil d'alarme haut lors du retour de l'alimentation) ou que la température dans l'appareil se trouvait dans une plage de température non autorisée.
- La fonction Supercool est activée
- Fonction d'alarme
- Il s'agit d'un défaut de l'appareil. Contacter le S.A.V.

Mise en marche et arrêt de l'appareil

Brancher l'appareil. Affichage = **OFF**.

Mise en marche de l'appareil

Appuyer sur pendant 5 secondes environ. Affichage = **ON**.

Aucune alarme ne se déclenche lors de la première mise en service.

Si après la première mise en service l'appareil reste hors tension pendant une longue durée et que la température à l'intérieur de l'appareil augmente au-dessus du seuil d'alarme supérieur, l'électronique l'identifiera comme une erreur (clignote sur l'affichage).

Lors de la prochaine mise en service, l'affichage doit être remis à zéro comme indiqué ci-dessous.

Appuyer sur .

Appuyer sur + pendant 5 secondes. Affichage = **r E S**

La LED est désormais allumée en permanence.

Appuyer sur pendant 5 secondes.

L'électronique repasse en régime normal de fonctionnement.

Arrêt

Appuyer sur pendant 5 secondes environ. Affichage = **OFF**

Réglage de la température

Appuyer sur pendant 1 seconde. L'affichage de température clignote.

Élever la température (plus chaude) - appuyer sur la touche .

Abaisser la température (plus froide) - appuyer sur la touche .

Appuyer de nouveau sur .

Le réglage de température désiré est enregistré.

Mode d'affichage de la température

La température peut être affichée en degré Celsius et en degré Fahrenheit. Le réglage d'usine est le degré Celsius.

Appuyer sur pendant 5 secondes. Affichage = **r¹S**

Appuyer sur . Affichage = **|**

Sélectionner le réglage souhaité à l'aide des touches ou .

0 = °C

1 = °F



Appuyer sur . Affichage = **r¹S**

Appuyer sur pendant 5 secondes.

L'électronique repasse en régime normal de fonctionnement.

Alarme porte ouverte

Si la porte est ouverte, la LED  s'allume et l'affichage de la température commence à clignoter.

Si la porte est ouverte pendant plus de 60 secondes, la LED  commence à clignoter et  clignote en alternance avec l'affichage de la température.



L'alarme sonore retentit (dans la mesure où la fonction d'alarme sonore n'est pas désactivée).

Si la porte doit rester ouverte plus longtemps lors du rangement des produits, appuyer sur la touche  pour éteindre l'alarme sonore.

Réglage du temps de retard de déclenchement de l'alarme porte ouverte

Le temps de déclenchement de l'alarme sonore suite à l'ouverture de la porte peut être modifié.

Appuyer sur  pendant 5 secondes. Affichage =  5

Appuyer sur , jusqu'à ce que  s'affiche.

Appuyer sur . Affichage = | Plage de réglage = 1 - 5 minutes.

Sélectionner le réglage souhaité à l'aide des touches  ou .



Appuyer sur . Affichage =  5

Appuyer sur  pendant 5 secondes.

L'électronique repasse en régime normal de fonctionnement.

Paramétrages de l'alarme sonore

Après avoir activée la touche , l'alarme sonore reste éteinte pour la situation d'alarme actuelle. Si l'alarme sonore doit se réactiver automatiquement, procéder selon les étapes suivantes.

Appuyer sur  pendant 5 secondes. Affichage =  5

Appuyer sur , jusqu'à ce que  s'affiche.

Appuyer sur . Affichage = 

Appuyer sur . Affichage = |

Appuyer sur . Affichage =  5

La réactivation automatique de l'alarme sonore est désormais activée.

Le temps de déclenchement de la prochaine alarme sonore doit être réglé.

Appuyer sur . Affichage =  5

Appuyer sur . Affichage = | Plage de réglage = 1 - 120 minutes.

Sélectionner le réglage souhaité à l'aide des touches  ou .

Appuyer sur . Affichage =  5

Appuyer sur  pendant 5 secondes.



L'électronique repasse en régime normal de fonctionnement.

Test de l'alarme

Ce test permet de vérifier la capacité de fonctionnement du dispositif d'alarme interne et éventuellement d'un dispositif d'alarme externe raccordé.

La réfrigération de l'appareil ne sera pas interrompue durant ce test.

Appuyer sur  +  pendant 5 secondes.

- La valeur de la température affichée change et indique 0,2 °C en dessous du seuil d'alarme supérieur réglé.
- La valeur de la température augmente désormais de 0,1 °C toutes les 2 secondes.
- Une fois le seuil d'alarme supérieur atteint,  s'affiche. Une unité d'alarme externe raccordée à la sortie d'alarme libre de potentiel est alors activée.
- La valeur de la température continue d'augmenter jusqu'à 0,2 °C au-dessus du seuil d'alarme supérieur.
- Le même processus s'effectue automatiquement pour le seuil d'alarme inférieur.  s'affiche.



La LED  est allumée durant le test.

L'électronique repasse en régime normal de fonctionnement.

Annulation anticipée du test

Appuyer sur  pendant 5 secondes.

Remarque

Lors du test, si les valeurs des seuils d'alarme supérieur et inférieur (**AL** et **AH** dans le chapitre "**Réglage des paramètres d'alarme**") sont réglées à 0,  - - et  - s'affichent.

Alarmes

1. La LED clignote sur l'affichage

Si l'affichage indique , l'appareil est en panne. Adressez-vous alors à votre S.A.V. le plus proche.

2. La LED clignote sur l'affichage - affichage HI ou LO

"HI" indique que la température intérieure est trop élevée et "LO" que celle-ci est trop basse.

L'alarme sonore retentit (dans la mesure où la fonction d'alarme sonore n'est pas désactivée).

Remarque

Les paramètres d'alarmes sont réglables. Voir paragraphe **Réglage des paramètres d'alarme**.

"Ed1" indique que la température de fin de dégivrage n'a pas été atteinte dans la durée impartie. Dans ce cas il est préconisé de relancer un cycle de dégivrage manuel, si le message s'affiche à nouveau contacter votre SAV.

3. "HA" / "HF" / clignote sur l'affichage



Une coupure de courant (HF) s'est produite ou la température intérieure était trop élevée (HA) pendant une certaine durée.

Trois situations d'alarme maxi. sont enregistrées et peuvent être consultées.

Réglage des paramètres d'alarme

Il est possible de régler les seuils d'alarme et le retardement de l'alarme (temporisation du déclenchement de l'alarme).

Appuyer sur  pendant 5 secondes. Affichage = r¹5

Appuyer sur , jusqu'à ce qu' s'affiche.

 = Seuil d'alarme inférieur

Appuyer sur . Affichage = Température alarme basse

Sélectionner le réglage souhaité à l'aide des touches  ou .

Appuyer sur . Affichage = 

Appuyer sur . Affichage =  Seuil d'alarme supérieur

Appuyer sur . Affichage = Température alarme haute

Sélectionner le réglage souhaité à l'aide des touches  ou .

Appuyer sur . Affichage = 

Appuyer sur . Affichage = 

Appuyer sur . Affichage = retardement de l'alarme en minutes

Sélectionner le réglage souhaité à l'aide des touches  ou .

Appuyer sur . Affichage = 

Appuyer sur  pendant 5 secondes.

L'électronique repasse en régime normal de fonctionnement.

Consulter les situations d'alarme enregistrées et lecture de l'historique des températures

Appuyer sur . Affichage = 

Parcourir la liste à l'aide des touches  oder .

  Nombre d'alarmes température déclenchées

 Dernière alarme température

  Avant-dernière alarme température

  Alarme température avant  

  Nombre de coupures de courant

 Dernière coupure de courant

  Avant-dernière coupure de courant

  Coupure de courant avant  

  Durée en heures pendant laquelle les températures intérieures maximales et minimales ont été mesurées

 Température mesurée la plus élevée (chaude)

 Température mesurée la plus basse

Sélectionner la position souhaitée à l'aide de la touche . Appuyer une nouvelle fois sur cette touche pour revenir à la liste.

Il est possible de quitter le menu prématurément en appuyant pendant 5 secondes sur la touche .

Si aucune touche n'est activée en l'espace de 60 secondes, l'électronique commute automatiquement.

Rétablir les situations d'alarme HAn enregistrées

Appuyer sur . Affichage = 

Appuyer sur  +  pendant 5 secondes. Affichage = r¹5

Appuyer sur  pendant 5 secondes.

L'électronique repasse en régime normal de fonctionnement.

Remise à zéro de l'historique des températures enregistré rt

Appuyer sur . Affichage = 

Presser la touche  oder , jusqu'à ce que r¹5 s'affiche.

Appuyer sur . Affichage = 0-999

Appuyer sur  pendant 5 secondes. Affichage = r¹5

Les valeurs de r^H et r^L (plus haute et plus basse température mesurée) sont rétablies à la température intérieure réelle.

Appuyer sur  pendant 5 secondes.

L'électronique repasse en régime normal de fonctionnement.

Exemple d'une interrogation d'alarme

Situation : "HA"/"HF"/"H" clignote sur l'affichage.

Appuyer sur  pendant 5 secondes. Affichage = HF r

Appuyer sur . Affichage = 0

Aucune alarme due à une température trop élevée ne s'est déclenchée. Repasser à l'affichage HF r.

Appuyer sur . Affichage = HF r

Appuyer sur , jusqu'à ce qu'HF r s'affiche.

Appuyer sur . Affichage = 1 coupure de courant s'est produite.

Appuyer sur . Affichage = HF r

Appuyer sur . Affichage = HF Dernière coupure de courant.

Appuyer sur . Affichage = 500 (année)

Appuyer sur . Affichage = 100 (mois 1-12)

Appuyer sur . Affichage = 100 (jour 1-31)

Appuyer sur . Affichage = 100 (heure 0-23)

Appuyer sur . Affichage = 00 (minute 0-59)

Appuyer sur . Affichage = 0 (durée en heures)

Appuyer sur  +  pendant 5 secondes. Affichage = r E S

La LED "H" est désormais allumée en permanence.

L'affichage "HA/HF" s'éteint.

L'électronique est ainsi prête pour la prochaine alarme.

Appuyer sur  pendant 5 secondes.

L'électronique repasse en régime normal de fonctionnement.

Correction offset de la sonde de régulation

Il est possible de régler l'offset de la sonde de régulation, mais cette opération nécessite l'intervention d'un technicien confirmé.

Sonde de produit (disponible en option)

La sonde de produit permet de mesurer et de relever la température à n'importe quel endroit de la cuve.

Cette opération nécessite l'intervention d'un technicien confirmé.

Blocage des touches

Le blocage des touches permet de protéger l'électronique contre tout changement intempestif.

Définir le code PIN pour la fonction de blocage des touches

Appuyer sur  pendant 5 secondes. Affichage = 

Appuyer sur , jusqu'à ce que  s'affiche.

Appuyer sur . Affichage = 

Choisir un code PIN entre 0 et 999 à l'aide des touches  ou .

Appuyer sur . Affichage = 

Appuyer sur  pendant 5 secondes.



L'électronique repasse en régime normal de fonctionnement.

Activer le blocage des touches

Appuyer sur  pendant 5 secondes. Affichage = 

Sélectionner le code PIN à l'aide des touches  ou .

Appuyer sur . Affichage = 

Toutes les fonctions sont bloquées sauf  et .

Si un code PIN erroné est saisi, l'électronique repasse automatiquement en régime normal de fonctionnement sans activer le blocage des touches.

Désactiver le blocage des touches

Appuyer sur  pendant 5 secondes. Affichage = 

Sélectionner le code PIN à l'aide des touches  ou .

Appuyer sur . Affichage = 

Toutes les fonctions sont débloquées.

Si un code PIN erroné est saisi, le blocage des touches reste actif.

Réglage de l'horloge temps réel

L'horloge temps réel présente une configuration initiale (HEC). Le changement de fuseau horaire doit s'effectuer manuellement.

Appuyer sur  pendant 5 secondes. Affichage = 

Appuyer sur . Affichage = 

Appuyer sur . Affichage =  (année)

Appuyer sur . Affichage = 

Régler l'année à l'aide des touches  .

Appuyer sur .

Appuyer sur . Affichage =  (mois 1-12)

Appuyer sur . Affichage = 

Régler le mois à l'aide des touches  .



Appuyer sur .

Appuyer sur . Affichage =  (jour 1-31)



Appuyer sur . Affichage = 

Régler le jour à l'aide des touches  .

Appuyer sur .

Appuyer sur . Affichage =  (jour de la semaine)
(1 = lundi, 7 = dimanche)

Appuyer sur . Affichage = 

Régler le jour de la semaine à l'aide des touches  .

Appuyer sur .

Appuyer sur . Affichage =  (heure 0-23)

Appuyer sur . Affichage = 

Régler les heures à l'aide des touches  .

Appuyer sur .

Appuyer sur . Affichage =  (minute 0-59)

Appuyer sur . Affichage = 

Régler les minutes à l'aide des touches  .

Appuyer sur .

Appuyer sur  pendant 5 secondes.

L'électronique repasse en régime normal de fonctionnement.

Lorsqu' s'affiche, l'horloge temps réel doit être réglée de nouveau.

Passage heure d'été/heure d'hiver

L'électronique passe automatiquement à l'heure d'été le dernier dimanche du mois de mars à 2h du matin.

L'électronique passe automatiquement à l'heure d'hiver le dernier dimanche du mois d'octobre à 2h du matin.

Pour activer la nouvelle heure, l'appareil doit être arrêté/mis en marche après chacune des dates énumérées ci-dessus.

Désactiver/activer le passage automatique heure d'été/heure d'hiver

Appuyer sur  pendant 5 secondes. Affichage = r'5

Appuyer sur , jusqu'à ce que d5E s'affiche.

Appuyer sur . Affichage = |

Sélectionner le réglage souhaité à l'aide des touches  ou .

0 = désactivé

1 = activé

Appuyer sur . Affichage = d5E

Appuyer sur  pendant 5 secondes.

L'électronique repasse en régime normal de fonctionnement.



Modification de l'adresse réseau

Lors de la mise en réseau de plusieurs appareils via l'interface RS485, chaque appareil doit avoir une adresse réseau qui lui est propre.

Appuyer sur  pendant 5 secondes. Affichage = r'5

Appuyer sur , jusqu'à ce qu'H□ s'affiche.

Appuyer sur . Affichage = |

Modifier l'adresse réseau (1-207) à l'aide des touches  ou .

Appuyer sur . Affichage = H□

Appuyer sur  pendant 5 secondes.

L'électronique repasse en régime normal de fonctionnement.

Dégivrage

Le dégivrage est automatique. L'eau de dégivrage est évacuée dans un bac situé dans le groupe compresseur, d'où elle s'évapore ensuite sous l'effet de la chaleur dissipée par le compresseur.

Activation manuelle de la fonction de dégivrage

Lorsque la porte est restée longtemps mal fermée, une grande quantité de glace peut se former à l'intérieur de l'appareil ou sur la plaque réfrigérante. Dans ce cas, il faut activer prématurément la fonction de dégivrage.

Appuyer sur  pendant 3 secondes. Affichage =  + dFb

L'électronique repasse automatiquement en régime normal de fonctionnement.

Affichage = dFE

Réglage de l'affichage durant la phase de dégivrage

Appuyer sur  pendant 5 secondes. Affichage = r5

Appuyer sur , jusqu'à ce que dE s'affiche.

Appuyer sur . Affichage = |

Sélectionner le réglage souhaité à l'aide des touches  ou .

0 = Symbole  + affichages en alternance de dEF et de la température actuelle à l'intérieur de l'appareil.

1 = Symbole  + température avant le début de la phase de dégivrage (réglage d'usine).

2 = Symbole  + dEF.

Appuyer sur . Affichage = dE

Appuyer sur  pendant 5 secondes.

L'électronique repasse en régime normal de fonctionnement.

Nettoyage

Nettoyer l'appareil au moins 2 fois par an !

Avant de procéder au nettoyage, arrêter impérativement l'appareil. Pour cela, débrancher la prise ou mettre hors circuit les protections électriques situées en amont.

- Sortir les denrées de l'appareil et les conserver dans un endroit frais.
- Nettoyer l'intérieur et les équipements intérieurs de l'appareil avec de l'eau tiède mélangée à de faibles quantités de produit à vaisselle. N'utiliser ni détergents sableux ou acides, ni solvants chimiques.

Ne pas employer d'appareils de nettoyage à vapeur : risque de dommages matériels et de blessures !

- Éviter que l'eau de nettoyage ne s'infilte dans les parties électriques et par la grille de ventilation.
- Essuyer soigneusement tous les éléments avec un chiffon sec.
- Nettoyer les **appareils en version acier inox** avec un produit nettoyant pour acier inox vendu habituellement dans le commerce.

N'utiliser jamais d'éponge abrasive/grattoir, de produits de nettoyage concentrés, de détergents sableux, fortement chlorurés ou acides ou de solvants chimiques ; vous risqueriez d'endommager les surfaces et de provoquer leur corrosion.

Nettoyage du filtre anti-poussière

Nettoyer le filtre anti-poussière au moins 2 fois par an !

Débrancher la prise !

1. Tirer le filtre anti-poussière vers le haut.
2. Nettoyer le filtre anti-poussière avec de l'eau et du produit vaisselle.
3. Remonter le filtre anti-poussière.

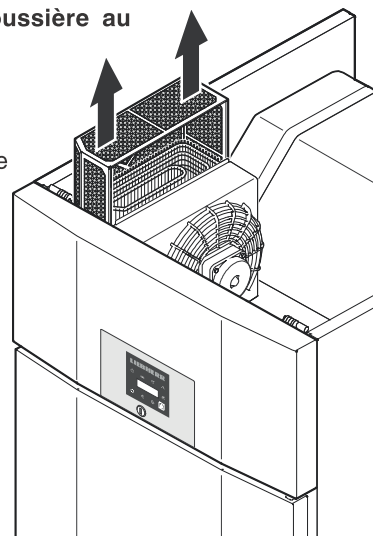

Pannes éventuelles

Vous pouvez remédier vous-même aux pannes suivantes en contrôlant les causes possibles :

- **L'appareil ne fonctionne pas :**

- L'appareil est-il en position marche ?
- La prise de courant est-elle bien enfoncée ?
- Le fusible de la prise est-il en bon état ?

- **La température n'est pas assez basse :**

- Le réglage de la température est-il correct ? (voir chapitre "Réglage de la température")
- Le thermomètre supplémentaire placé dans l'appareil indique-t-il la bonne température ?
- La ventilation est-elle correctement assurée ?
- L'appareil a-t-il été installé trop près d'une source de chaleur ?

Si aucune des raisons mentionnées ci-dessus n'aide à résoudre le problème et que vous ne pouvez remédier vous-même à la panne, veuillez alors consulter votre S.A.V. le plus proche en lui indiquant la désignation ①, le numéro S.A.V. ② et le numéro de l'appareil ③ figurant sur la plaquette signalétique.

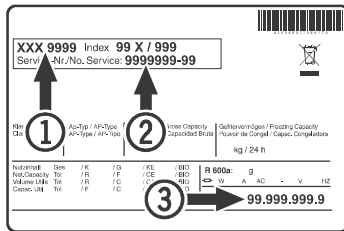

L'emplacement de la plaquette signalétique figure dans le chapitre **Description de l'appareil**.

Messages d'erreur pouvant être affichés

Code d'erreur	Erreur	Mesure à prendre
E0, E1, E2, rE	Sonde de température défectueuse	Contactez le S.A.V.
EE, EF	Électronique de commande défectueuse	Contactez le S.A.V.
dOr	Porte de l'appareil ouverte trop longtemps	Fermez la porte de l'appareil
HI	Température trop élevée dans l'appareil (chaud)	Contrôlez que la porte a bien été fermée. Si la température ne diminue pas, contactez le S.A.V.
LO	Température trop basse dans l'appareil (froid)	Contactez le S.A.V.
Etc		Veuillez de nouveau régler l'horloge temps réel (voir paragraphe "Réglage de l'horloge temps réel")
HF, HA	Une coupure de courant s'est produite ou la température intérieure était trop élevée ou trop basse pendant une certaine durée.	Voir paragraphe Consulter les situations d'alarme enregistrées et lecture de l'historique des températures

Arrêt prolongé

Lorsque votre appareil doit rester longtemps sans fonctionner, débrancher la prise ou retirer/dévisser les fusibles situés en amont.

Nettoyer l'appareil et laisser la porte ouverte afin d'éviter la formation d'odeurs.

Cet appareil est conforme aux prescriptions de sécurité applicables et satisfait ainsi aux prescriptions définies par les directives UE 2014/30/EU et 2014/35/EU.

Inversion du sens d'ouverture de la porte LGPv 65.. / 84..

L'inversion du sens d'ouverture de la porte ne peut être effectuée que par un personnel spécialisé.

Pour procéder à l'inversion, l'intervention de deux personnes est nécessaire.

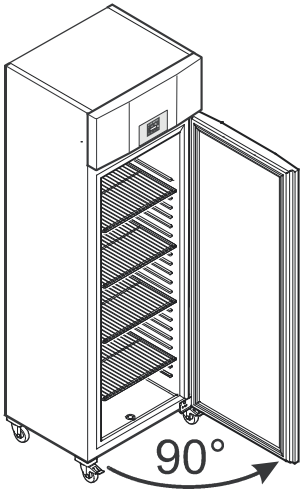

1. Ouvrir la porte à 90° env.

Remarque importante

La porte doit être ouverte à 90° avant de démonter le support inférieur.

Cela permet de maintenir dans la position requise pour le montage le mécanisme de fermeture automatique intégré dans la porte.

⚠ AVERTISSEMENT !

Le démontage et le remontage de la porte alors qu'elle est fermée risquent d'endommager le mécanisme de fermeture automatique dès la première ouverture de la porte.

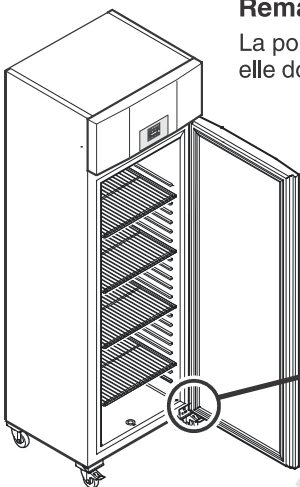

Remarque importante

La porte étant particulièrement lourde, elle doit être tenue par une personne.

2. Dévisser le support. Retirer la porte par le bas.

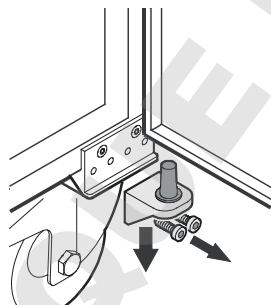

3. Retirer le bague de roulement du palier supérieur de la porte.

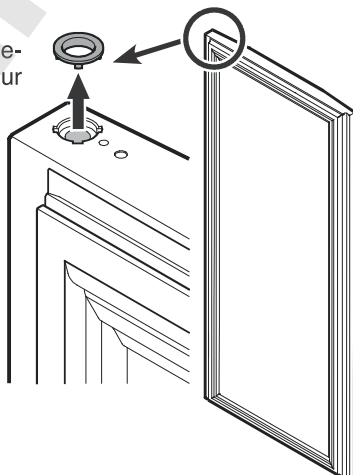

4. Retirer les éléments de roulement du support.

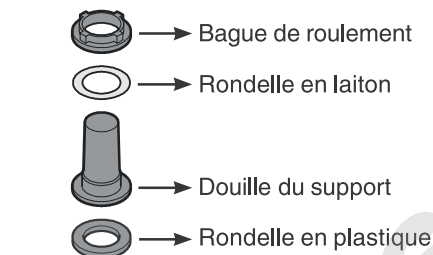

Remarque concernant le point 4

La douille avec la rondelle en laiton et la bague peut rester coincée dans le palier de porte lors du retrait du support. Dans ce cas, il faut la retirer.

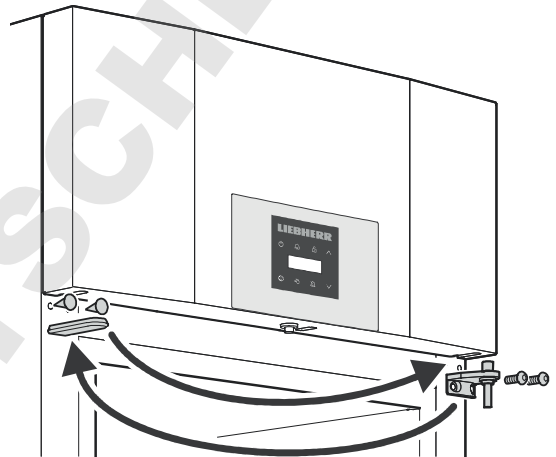

5. Inverser le support supérieur et les caches.

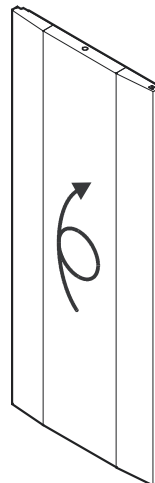

6. Tourner la porte de 180°.

7. Insérer la bague de roulement et la douille dans le palier supérieur de la porte.

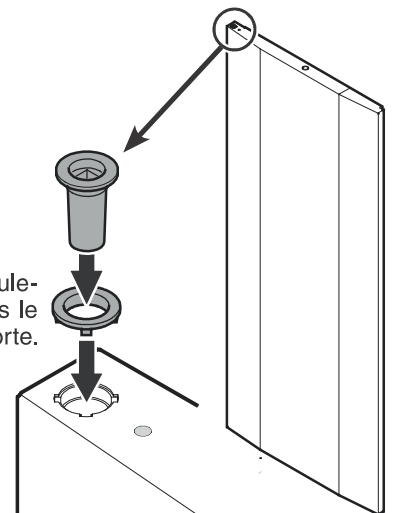

8. Dévisser le bloc support et le revisser sur le côté opposé.

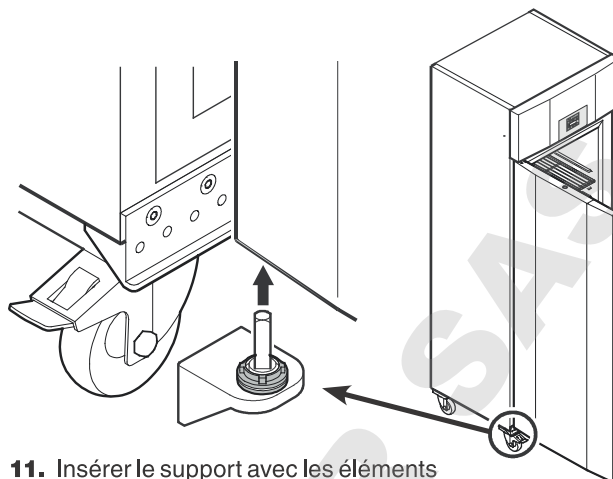
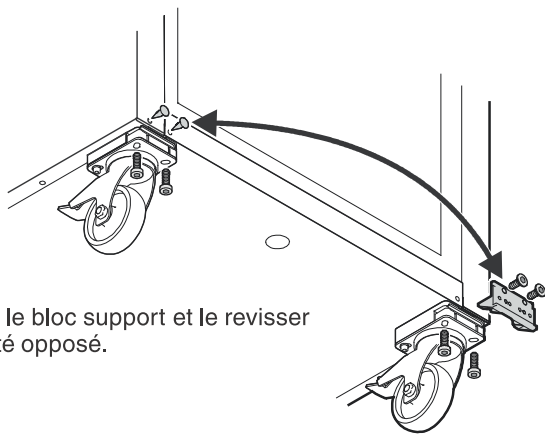

11. Insérer le support avec les éléments pivotants dans le palier inférieur de la porte.

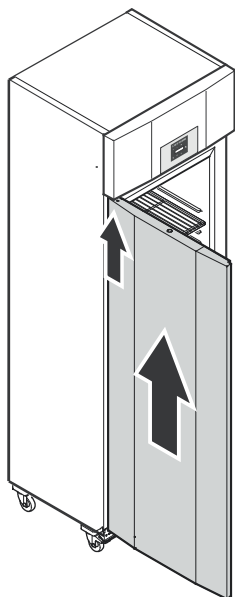

9. En position ouverte à 90°, suspendre la porte dans la tige à section carrée du haut.

⚠ AVERTISSEMENT !

Monter impérativement la porte avec un angle d'ouverture de 90°.

Le montage de la porte alors qu'elle est fermée risque d'endommager le mécanisme de fermeture automatique dès la première ouverture et fermeture de la porte.

Remarque importante

La porte étant particulièrement lourde, elle doit être tenue par une personne.

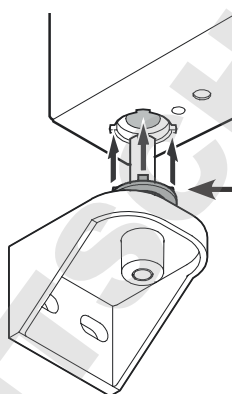

Remarque concernant le point 11

Les picots de la bague de roulement doivent être placés en face des encoches du palier de la porte.

Si nécessaire, tourner légèrement la bague supérieure.

10. Placer les éléments de roulement sur le support.

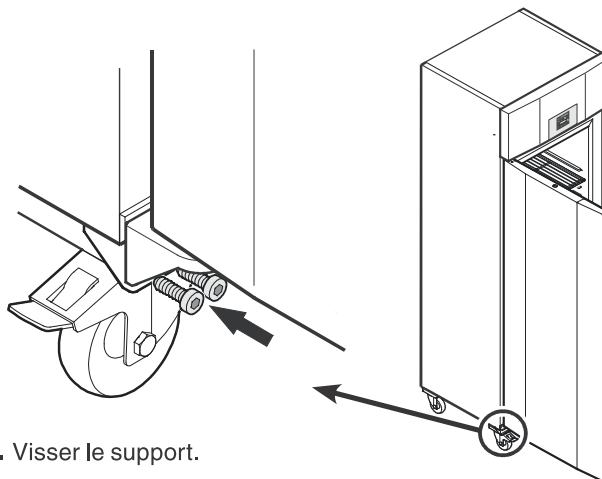
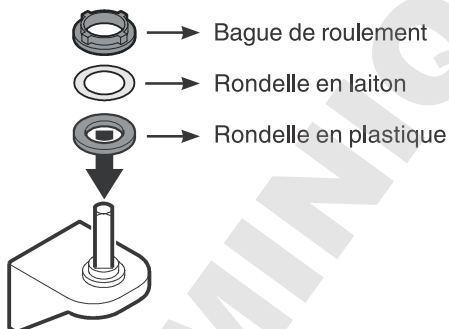

12. Visser le support.

DOMINIQUE DUTSCHER SAS