

IM Series

INSTRUCTION MANUAL

Model
IM-300LD2
IM-300LD4
IM-300LD4D

Ver. 1.0 2024



Table of Contents

1.	Warning	3
2.	Safety Information	3
3.	Package content	4
3.1	IM-300LD2	4
3.2	IM-300LD4	5
3.3	IM-300LD4D	6
4.	Unpacking	7
5.	Intended use	7
6.	Symbols and conventions	7
7.	Instrument description	8
7.1	IM-300LD2	8
7.2	IM-300LD4	10
7.3	IM-300LD4D	12
8.	Assembling	14
8.1	Installing the objectives	14
8.2	Installing stage extension or mechanical stage	14
	Mechanical stage is an optional accessory for IM-300LD2.	14
8.3	Installing the stage insert	15
8.4	Installing the eyepieces	15
8.5	Installing color filters	15
8.6	Installing filter slider	15
8.7	Installing mini-PC and monitor (IM-300LD4D)	16
8.8	Cable connection (IM-300LD4D)	16
8.9	Connecting the microscope power supply	17
8.10	Parfocality adjustment (IM-300LD4D)	17
9.	Brightfield observation procedures (transmitted light)	18
10.	Use of the microscope in brightfield (transmitted light)	19
10.1	Turning on the microscope	19
10.2	Adjusting the light intensity	19
10.3	Adjusting the coarse focus tension	19
10.4	Diopter adjustment	19
10.5	Adjusting interpupillary distance	20
10.6	Use of eyeshields	20
10.7	Selecting the light path	20
10.8	Stage and stage inserts	21
10.8.1	Installing stage inserts	22
10.9	Aperture diaphragm	22
10.10	Using color filters	23
11.	Fluorescence observation procedures (reflected light)	24
12.	Use of the microscope in fluorescence (reflected light)	25
12.1	Turning on fluorescence LED	25
12.1.1	Switching fluorescence filter cubes	25
12.1.2	Available fluorescence filter cubes	25
12.2	Installing fluorescence filter (IM-300LD4 / LD4D)	26
12.3	Use of the Anti-glow cap	26
13.	Use of the microscope in phase contrast (optional for IM-300LD4 and IM-300LD4D)	27
13.1	Installing the phase contrast slider	27
13.2	Phase contrast slider	27
13.3	Centering the phase ring	27
14.	Use of the microscope in RPC (optional)	29
14.1	Installing the RPC slider	29
14.2	RPC slider	29
14.3	RPC observation	30
15.	Simultaneous observation in Phase Contrast / RPC + Fluorescence	31
16.	Use of camera (IM-300LD4D)	31
17.	Micrometric Slide M-005	31
	Micrometric slide, 26x76mm, with 2 scales	31
18.	Microphotography	32
18.1	Use of C-mount cameras	32
18.2	Use of Reflex cameras	32
19.	Maintenance	33
20.	Troubleshooting	34
	Equipment disposal	36

1. Warning

This microscope is a scientific precision instrument designed to last for many years with a minimum of maintenance. It is built to high optical and mechanical standards and to withstand daily use. We remind you that this manual contains important information on safety and maintenance, and that it must therefore be made accessible to the instrument users. We decline any responsibility deriving from incorrect instrument use uses that does not comply with this manual.

2. Safety Information



Avoiding Electrical Shock

Before plugging in the power supply, make sure that the supplying voltage of your region matches with the operation voltage of the equipment and that the lamp switch is in off position. Users should observe all safety regulations of the region. The equipment has acquired the CE safety label. However, users have full responsibility to use this equipment safely. Please follow the guidelines below, and read this manual in its entirety to ensure safe operation of the unit.

3. Package content

3.1 IM-300LD2



- ① Microscope body
- ② Objectives
- ③ Eyepieces
- ④ Filter holder
- ⑤ Phase ring slider
- ⑥ Centering telescope
- ⑦ Metal insert for stage

- ⑧ Glass insert for stage
- ⑨ Green filter (IF550)
- ⑩ Blue filter (LBD)
- ⑪ UV shield
- ⑫ Power supply + power cord
- ⑬ Anti-glow cap
- ⑭ Dust cover

3.2 IM-300LD4



- ① Microscope body
- ② Objectives
- ③ Eyepieces
- ④ Mechanical stage
- ⑤ Filter holder
- ⑥ Blue filter (LBD)
- ⑦ Glass insert for stage
- ⑧ Metal insert for stage
- ⑨ UV shield
- ⑩ Stage insert
- ⑪ Power supply + power cord
- ⑫ Dust cover
- ⑬ Anti-glow cap

3.3 IM-300LD4D



- ① Microscope body
- ② Objectives
- ③ Eyepieces
- ④ Mechanical stage
- ⑤ Filter holder
- ⑥ Blue filter (LBD)
- ⑦ Glass insert for stage
- ⑧ Metal insert for stage
- ⑨ UV shield
- ⑩ Stage insert

- ⑪ Power supply + power cord for microscope
- ⑫ Dust cover
- ⑬ Anti-glow cap
- ⑭ Camera
- ⑮ "C" mount
- ⑯ Mini-PC
- ⑰ Monitor
- ⑱ USB-C to USB-C cable
- ⑲ Power supply + power cord for mini-PC
- ⑳ Micrometric slide

4. Unpacking

The microscope is housed in a moulded Styrofoam container. Remove the tape from the edge of the container and lift the top half of the container. Take some care to avoid that the optical items (objectives and eyepieces) fall out and get damaged. Using both hands (one around the arm and one around the base), lift the microscope from the container and put it on a stable desk.

5. Intended use

Standard models

For research and teaching use only. Not intended for any animal or human therapeutic or diagnostic use.

IVD Models

Also for diagnostic use, aimed at obtaining information on the physiological or pathological situation of the subject.

6. Symbols and conventions

The following chart is an illustrated glossary of the symbols that are used in this manual.



CAUTION

This symbol indicates a potential risk and alerts you to proceed with caution.



ELECTRICAL SHOCK

This symbol indicates a risk of electrical shock.

7. Instrument description

7.1 IM-300LD2



Opposite side

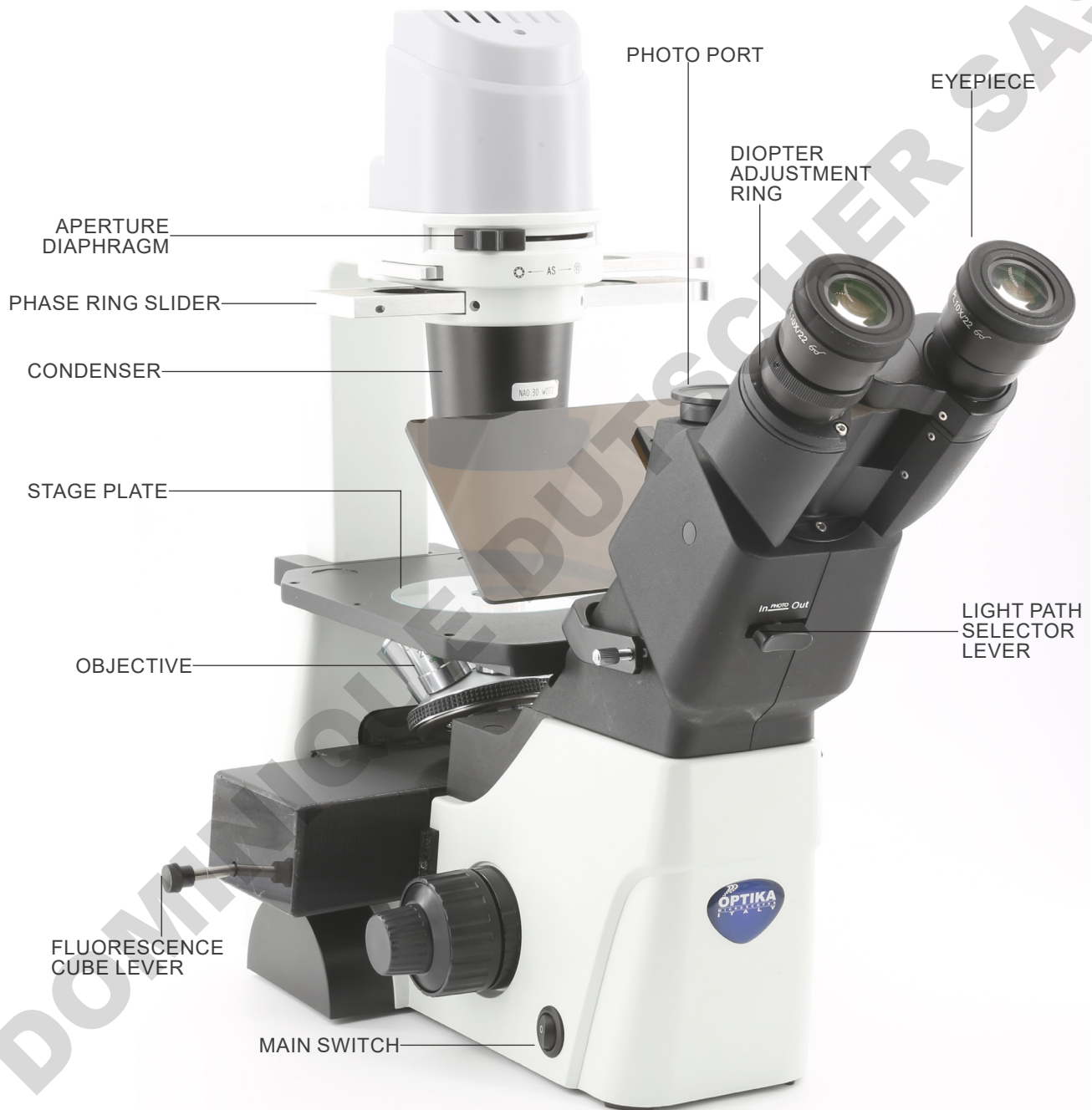

7.2 IM-300LD4



Opposite side



7.3 IM-300LD4D

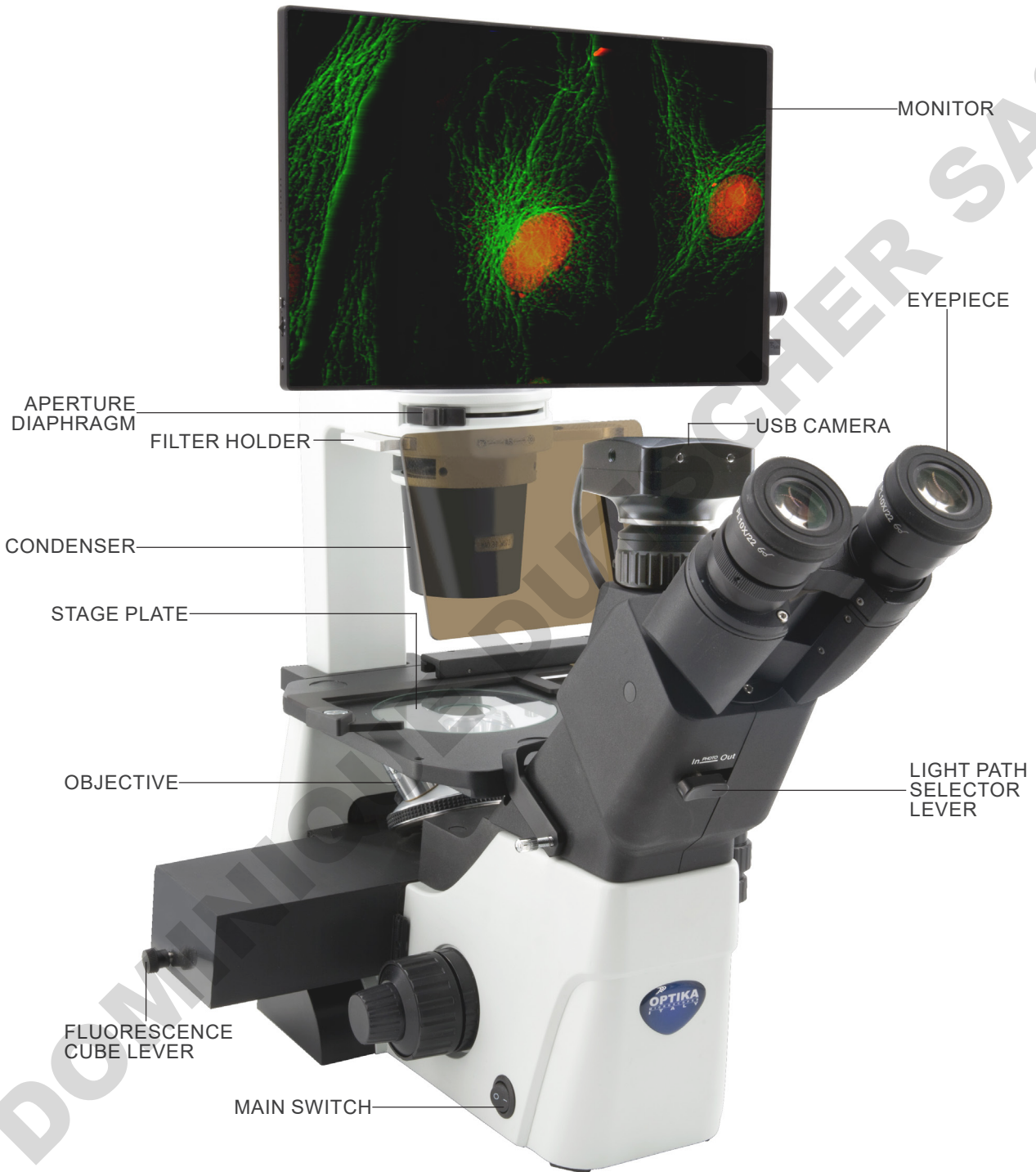

Back side

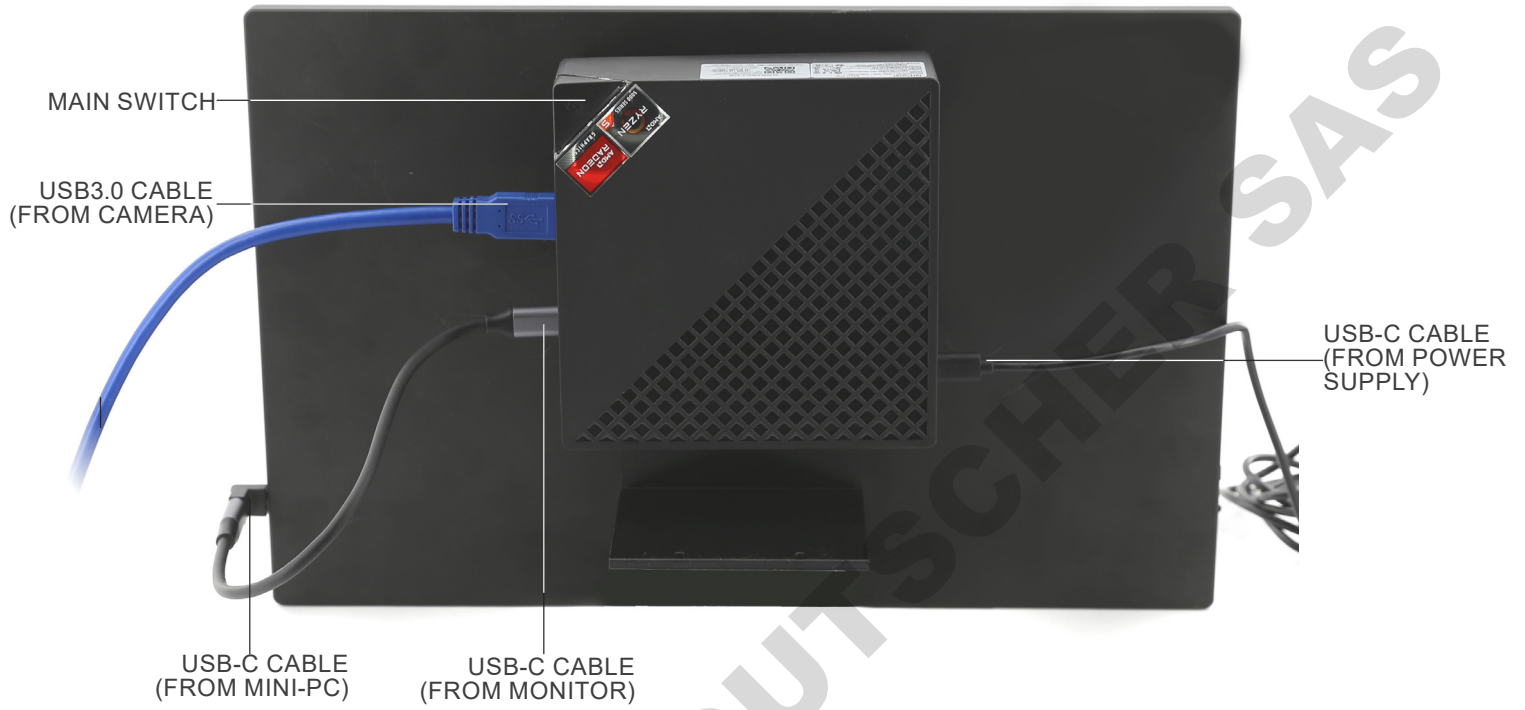

8. Assembling

8.1 Installing the objectives

1. Turn the coarse focusing knob ① until the nosepiece reaches its lowest position.
- **For a safe transport, the nosepiece is placed in the lowest position and the tension adjustment collar ② is adjusted to the proper tension when the microscope leaves the factory. (Fig.1)**



2. Screw the lowest magnification objective on the nosepiece from the right side, then turn the nosepiece clockwise. Mount the other objectives in the same way, following the sequence from low to high.
- **Note: the objectives can also be installed through the stage opening. (Fig. 2)**
- Clean the objectives regularly. In inverted microscopes, the objectives are very sensitive to dust.
- To prevent dust and contamination from entering the microscope, cover all the unused holes with dust caps ③. (Fig. 3)
- When operating, use a low power objective to search and focus the specimen, then switch to higher magnifications.
- When switching between objectives, slowly turn the nosepiece until it clicks. The click means that the objective is in the right position, in the center of the light path.

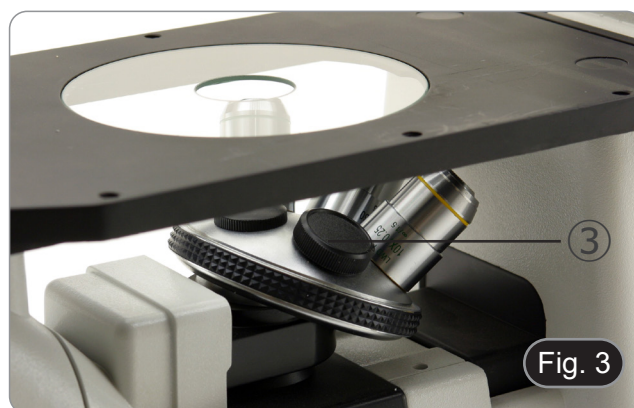

8.2 Installing stage extension or mechanical stage

- Stage extension is an optional accessory.
 - Mechanical stage is an optional accessory for IM-300LD2.
 - **Stage extension can be installed on either side of the stage to enlarge the working surface.**
 - **Mechanical stage can only be installed on the right side.**
1. Installing the units: screw the bolts in the fixing holes of the stage, then mount the unit from **below the stage**. (Fig. 4)
- **NOTE: The stage has a series of holes in the underside. To install the units it is necessary, starting counting from the front of the microscope, to use the third and fifth holes. By using a different set of holes, the units will not be installed correctly.**



8.3 Installing the stage insert

- Install the glass or metal plate according to individual preferences.

Install the stage insert in the stage opening. (Fig. 5)



8.4 Installing the eyepieces

Insert both eyepieces into the tubes of the optical head. (Fig. 6)



8.5 Installing color filters

1. Place the filter slider on the table and insert the desired colored filter into one of the two empty positions. (Fig. 7)
- **Take care that the filter is positioned horizontally in the slider to prevent it from getting stuck during movement.**



8.6 Installing filter slider

1. Insert the filter slider into the upper slot of the condenser ① with the grooves ② facing the rear of the microscope. (Fig. 8)
- **The slider has two positions to accommodate two colored filters. Move the slider to the position containing the desired filter until it clicks into place.**



8.7 Installing mini-PC and monitor (IM-300LD4D)

- For the camera installation, please refer to chapter 18.1.
1. Mount the monitor using the supplied screws, using the two lower holes at the rear of the monitor. (Fig. 9)
 2. Using the adhesive Velcro strips already placed on the monitor and the mini-PC, mount the mini-PC. (Fig. 10)
 - For better system stability, it is recommended to rest the mini-PC on the mounting bracket.



8.8 Cable connection (IM-300LD4D)

1. Connect the USB3.0 cable from the camera ① to one of the USB3.0 ports on the mini PC ②. (Fig. 11)
2. Connect the USB-C cable to the USB-C port of the mini-PC ③. (Fig. 12)

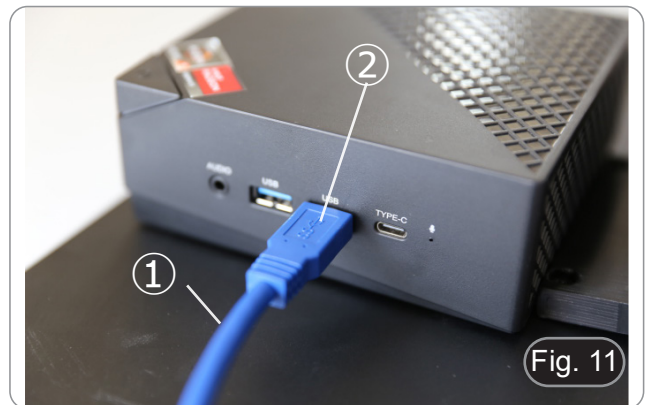

3. Connect the other end of the cable to the USB-C port on the monitor ④ to power the monitor and to activate the monitor's "touch" mode. (Fig. 13)
- The monitor is equipped with "touch screen" functionality. Connecting the USB cable from the mini-PC to the monitor allows the operator to be able to work normally using all the PC's functions by simply touching the icons on the screen.
- However, a keyboard and a mouse (not included) can also be connected to the mini-PC.



Fig. 13

4. Connect the USB-C plug of the mini-PC power supply on the USB-C port on mini-PC ⑤ to power it. (Fig. 14)
5. Connect the power cord to the power supply.
6. Plug the power cord into the wall socket.



Fig. 14

8.9 Connecting the microscope power supply

1. Insert the plug of the power supply into the socket ① at the rear of the instrument. (Fig. 15)
2. Plug the power supply into the wall socket.

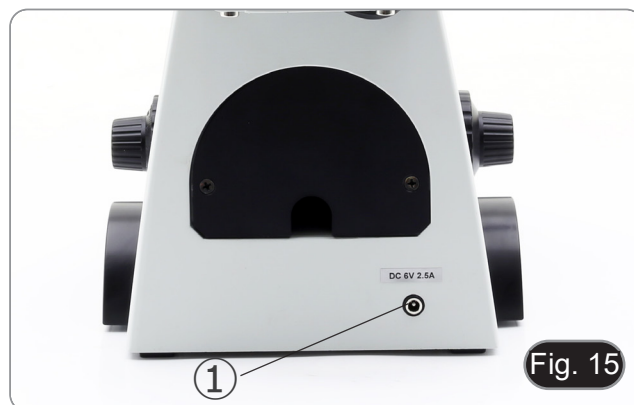

Fig. 15

8.10 Parfocality adjustment (IM-300LD4D)

In order to have the same focus when observing the specimen through the eyepieces and on the screen, please check that the microscope is properly set and follow the instructions below.

1. Use a low power objective and focus the specimen using the microscope focus knobs.
2. Switch to the highest dry objective available on the microscope (40x or 60x) and focus the specimen again.
3. Turn on the live-view on the camera, without changing the focus on the microscope.
4. While observing the image on the screen, adjust the focus by turning the knurled knob on the C-mount adapter. (Fig. 16)



Fig. 16

9. Brightfield observation procedures (transmitted light)

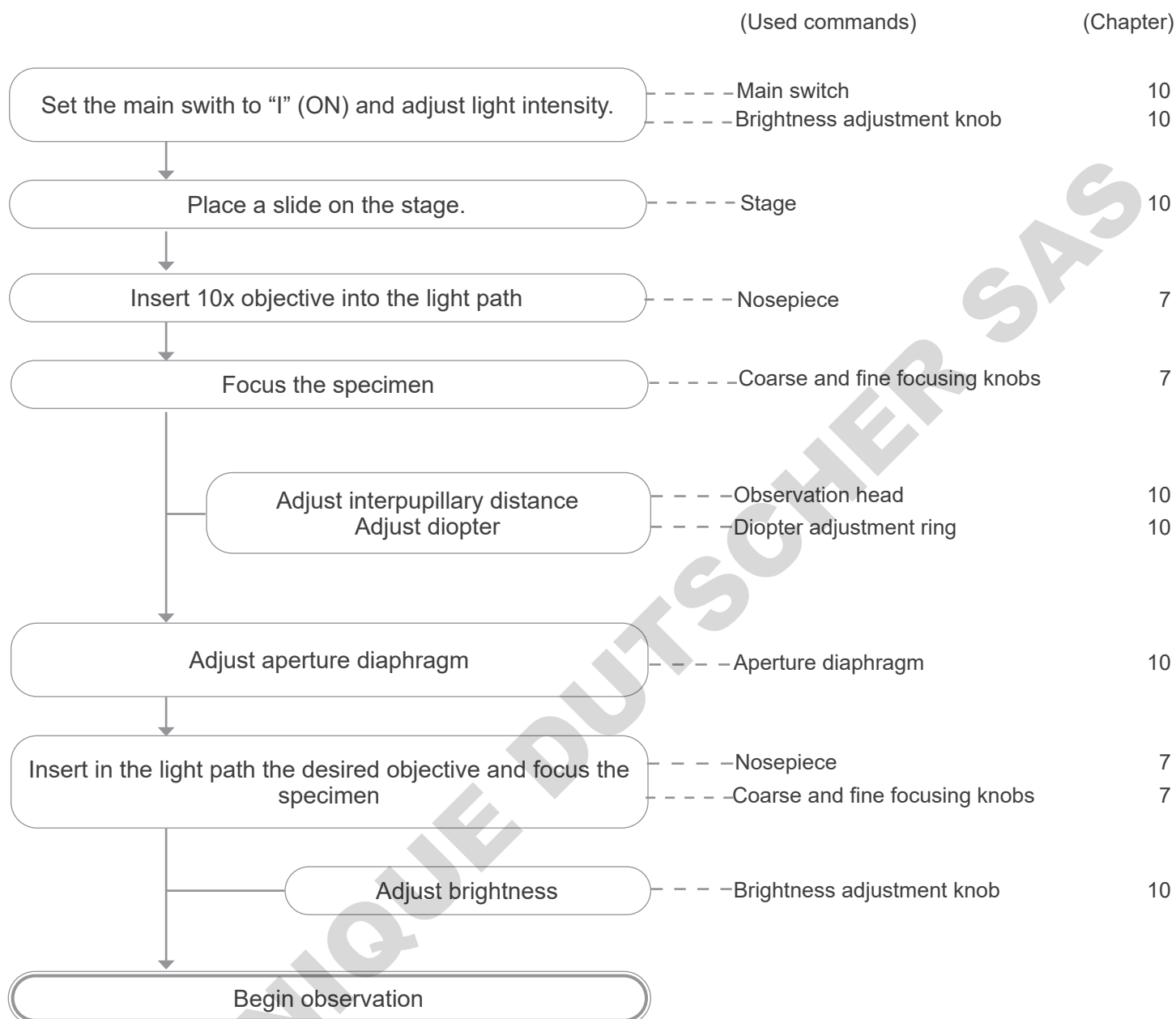

10. Use of the microscope in brightfield (transmitted light)

10.1 Turning on the microscope

Move the main switch ①, placed on the left side of the microscope, in the "I" (ON) position. (Fig. 17)



10.2 Adjusting the light intensity

Turn the brightness adjustment knob ②, placed on the right side of the microscope, to increase and decrease the brightness. (Fig. 18)



10.3 Adjusting the coarse focus tension

- The coarse focusing knob ④ is pre adjusted to a tight tension upon leaving the factory.
- If the nosepiece drops down by itself, or the specimen defocuses while adjusting the fine focus knob ⑤, the coarse focus knob is too loose.
- Turning the tension adjustment collar ③ in clockwise direction tightens the coarse focus tension ④.
- Rotate in the opposite direction to decrease the tension. (Fig. 19)



10.4 Diopter adjustment

1. Look into the right eyepiece with your right eye only, and focus on the specimen.
 2. Look into the left eyepiece with your left eye only. If the image is not sharp, use the diopter adjustment ring ⑥ to compensate. (Fig. 20)
- The adjustment range is ± 5 diopter. The number indicated on the adjustment ring graduation should correspond to the operator's diopter correction.



10.5 Adjusting interpupillary distance

Observing with both eyes, hold the two eyepiece prism assemblies. Rotate them around their common axis until the fields of view match.

- The graduation on the interpupillary distance indicator ①, pointed by the spot “.” on the eyepiece holder, shows the distance between the operator’s eyes. (Fig. 21)

The range of the interpupillary distance is 48-75mm.



10.6 Use of eyeshields

- Use with eyeglasses

Fold rubber eyeshields with both hands. Folded eyeshields avoid scratching the lenses of eyeglasses. (Fig. 22)



- Use without eyeglasses

Raise eye shields and observe at the microscope placing eyes to the shields, avoiding external light to disturb the observation. (Fig. 23)



10.7 Selecting the light path

- The observation head is equipped with an optical path selector that allows the light to be distributed to the eyepieces and to the photo / TV port.
1. Move the selector ① to the left (In) or to the right (Out) to distribute the light. (Fig. 24)

POSITION	LIGHT
Out	100% EYEPIECES
In	0% EYEPIECES - 100% TV



10.8 Stage and stage inserts





- **For the best image quality, use flasks, Petri dishes and slides with a 1.2 mm thickness.**
1. Place the proper insert for your specimen (according to the table below) on the stage, and fix it with the stage clip.
 2. Turning the X and Y knobs, move the specimen to the required position. (Movement range: 120 (width) × 78 (length) mm).

Moving the specimen

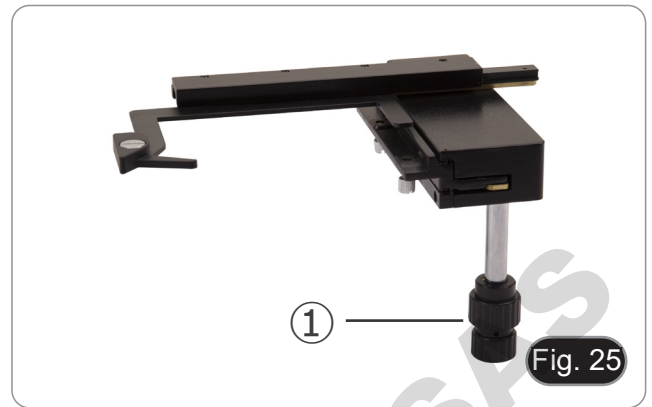
Move the specimen to the desired position by freehand or by turning the knobs ① of the mechanical stage. (Fig. 25)

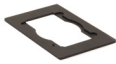
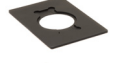
- **When switching objectives, take care not to touch the holder plates with the objectives, as their weight may damage the front lens.**



	M-793.1 Holder for Petri diameter 38 mm (holder for Terasaki needed)
	M-793.2 Holder for Terasaki and Petri diameter 65 mm
	M-793.3 Holder for slide and Petri diameter 54 mm (provided with the microscope)
	M-793.4 Holder for 2+2 slides
	M-793.6 Holder for Utermöhl-Chamber (holder for Petri diameter 54 mm needed)
	M-793.7 Load-bearing side extension

10.8.1 Installing stage inserts

1. Install the holder in the mechanical stage. (Fig. 26)

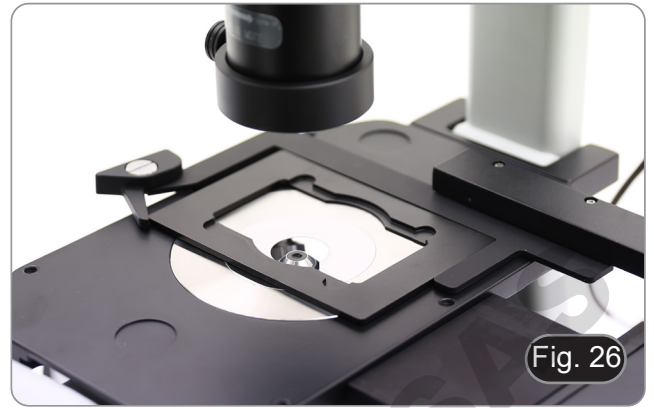

Fig. 26

2. Multi well plates can be directly inserted in the mechanical stage. (Fig. 27)

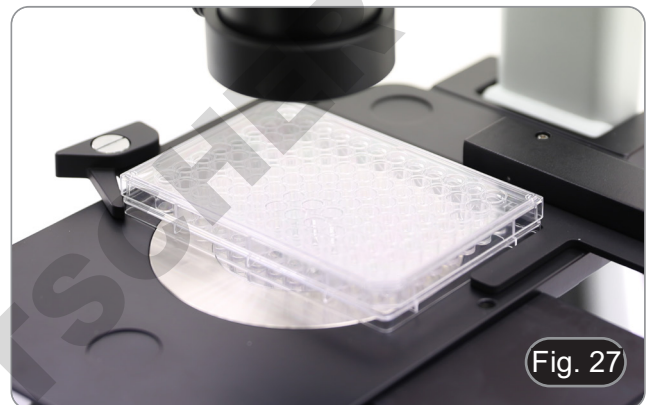

Fig. 27

10.9 Aperture diaphragm

The Numerical Aperture (N.A.) value of the aperture diaphragm affects the image contrast. Increasing or reducing this value one can vary resolution, contrast and depth of focus of the image.

With low contrast specimens move the Aperture Diaphragm lever (AS) ① to set the numerical aperture to about 70%-80% of the objective's N.A. (Fig. 28)

If necessary, remove one eyepiece and, looking into empty sleeve, adjust the aperture diaphragm ring in order to obtain an image like the one in Fig. 29.



Fig. 28

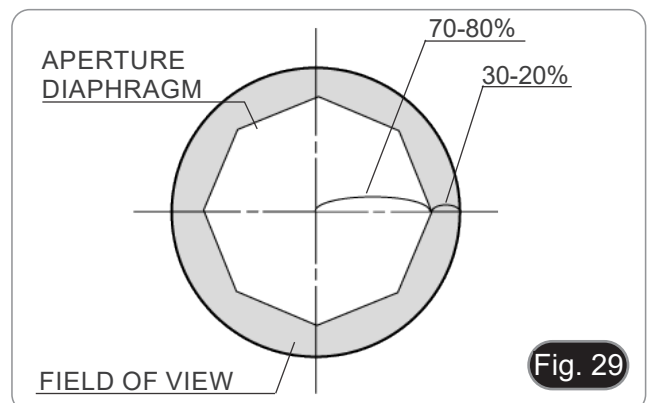
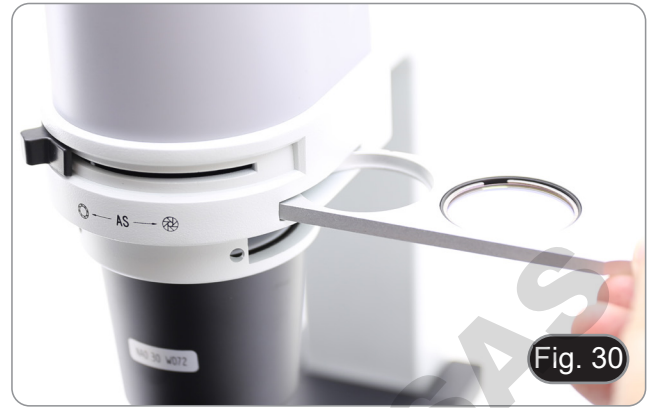

Fig. 29

10.10 Using color filters

Selecting the appropriate color filter according your need. (Fig. 30)

FILTER	USE
Green (IF550)	Phase contrast microscopy
Blue (LBD)	Conversion to daylight



DOMINIQUE DUTSCHER SAS

11. Fluorescence observation procedures (reflected light)

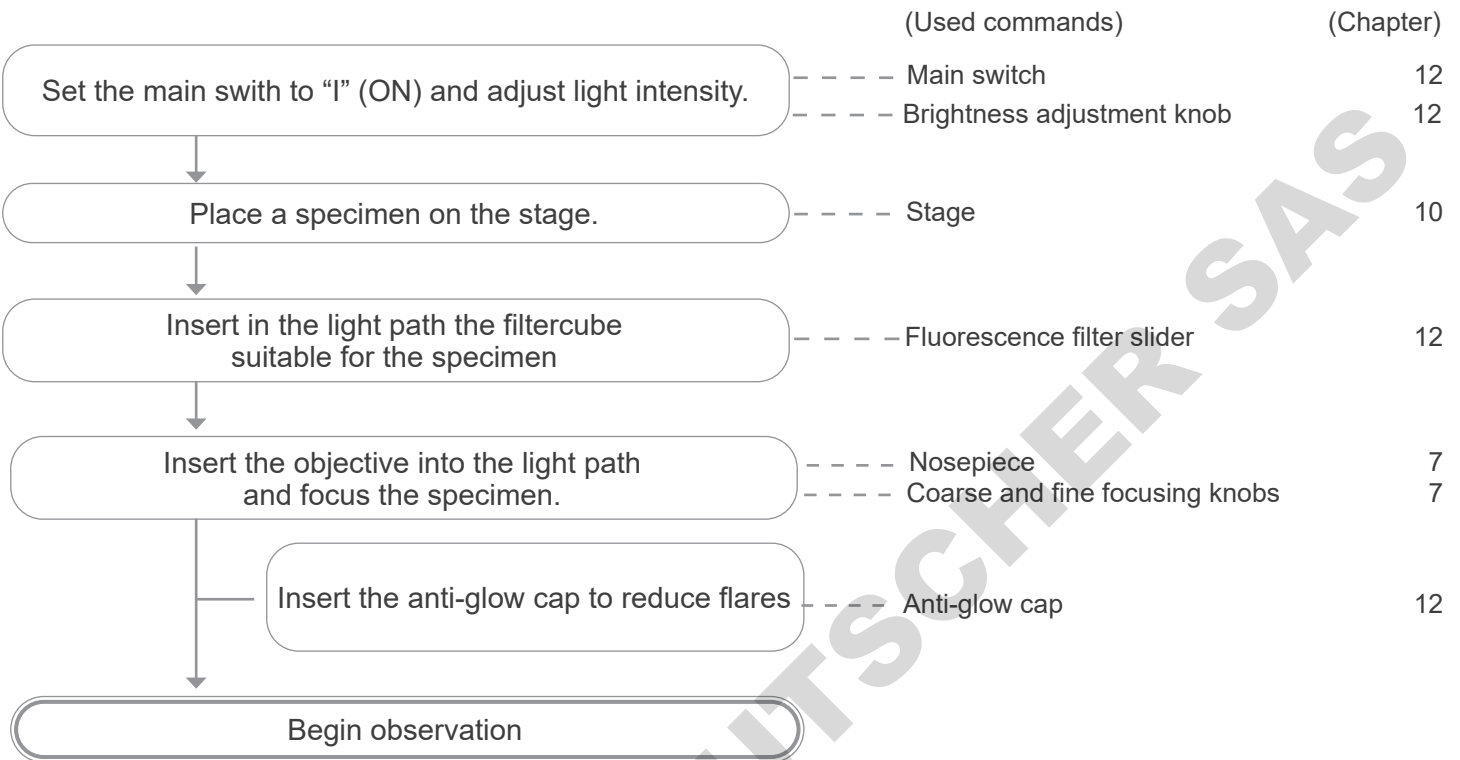

12. Use of the microscope in fluorescence (reflected light)

12.1 Turning on fluorescence LED

Move the main switch in the position “1” to turn on the microscope, then rotate the adjustment knob ① (Fig. 31) to adjust the fluorescence light intensity.



12.1.1 Switching fluorescence filter cubes

Move the filter lever (placed on the left side of the microscope) ② to insert the desired filter cube (see tables below). (Fig. 32)

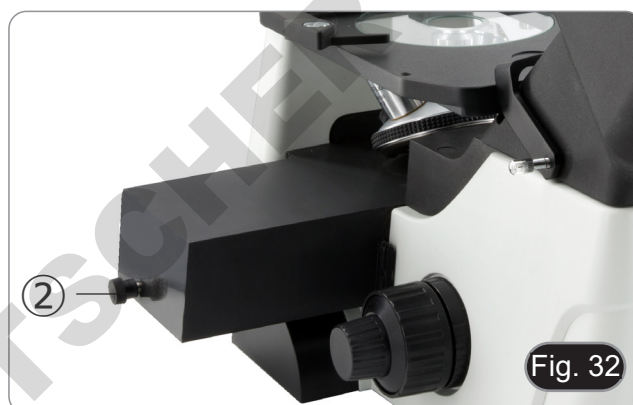

12.1.2 Available fluorescence filter cubes

• IM-300LD2

FILTER NAME	EXCITATION FILTER	DICHROIC MIRROR	EMISSION FILTER	APPLICATIONS
B	455-495 nm	500 nm	510LP nm	• GFP, Alexa Fluor 488, Calcein, SYBR Green, FITC, Fluo-4, MitoTracker Green
G	510-550 nm	570 nm	575LP nm	• Spectrum Gold, Propidium Iodide, Ethidium Homodimer I

• IM-300LD4 / IM-300LD4D

FILTER NAME	EXCITATION FILTER	DICHROIC MIRROR	EMISSION FILTER	APPLICATIONS
M-1233	325-375 nm	415 nm	435LP nm	• DAPI, Hoechst, NucBlue, Alexa Fluor 350, BFP, Coumarin
M-1233.1	340-390 nm	405 nm	420-470 nm	
M-1232	390-420 nm	440 nm	450LP nm	• Pacific Blue, Spectrum Blue
M-1230	455-495 nm	500 nm	510LP nm	• GFP, Alexa Fluor 488, Calcein, SYBR Green, FITC, Fluo-4, MitoTracker Green
M-1230.1	455-495 nm	500 nm	518-542 nm	
M-1231	510-550 nm	570 nm	575LP nm	• Spectrum Gold, Propidium Iodide, Ethidium Homodimer I
M-1231.1	510-550 nm	570 nm	585-625 nm	
M-1238	582-603 nm	610 nm	615-645 nm	• Texas Red, Alexa Fluor 594, mRaspberry, Zombie Red
M-1234	590-650 nm	660 nm	665LP nm	• Cy5, Alexa Fluor 647, DRAQ5
M-1235	595-645 nm	655 nm	665-715 nm	
M-1236	623-678 nm	685 nm	690-750 nm	• Alexa Fluor 660, DRAQ5
M-1237	720-760 nm	770 nm	780LP nm	• Indotricarbocyanine, DiR

12.2 Installing fluorescence filter (IM-300LD4 / LD4D)

- This procedure can be needed when installing new fluorescence cubes or when replacing an existing cube with a different one.

1. Disconnect the power supply plug from the microscope.
2. Unscrew the filter selector lever.
3. Open the side cover of the illuminator, by unscrewing the side screws ①. (Fig. 33)



4. Remove the filter slider from the microscope and put it on a table.
5. Using the screws provided with the fluorescence cube, fix the new cube on the slider. (Fig. 34)
6. Reinstall the filter slider on the microscope.
7. Close the side cover.

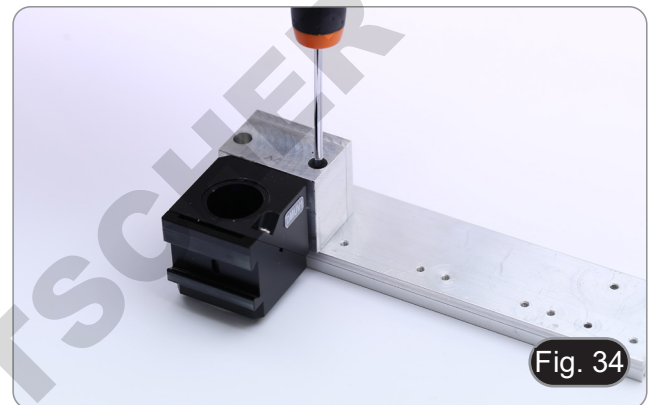

8. Apply the adhesive marker ② for the fluorescence cube on the side cover. (Fig. 35)
9. Connect the power supply.
10. Start working.



12.3 Use of the Anti-glow cap

Use the anti-glow cap to prevent flare coming from the condenser front lens. (Fig. 36)



13. Use of the microscope in phase contrast (optional for IM-300LD4 and IM-300LD4D)

13.1 Installing the phase contrast slider

1. Insert the slider into the lower slot of the illumination system, printed face up. (Fig. 37)
2. Pull the slider into the desired position, until it arrives to the click stop.
3. When in phase contrast observation, keep the aperture diaphragm adjustment lever ① on the "O" (open) position.

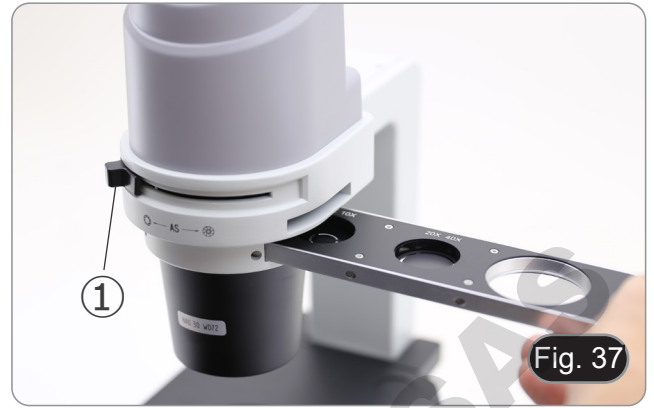

Fig. 37

13.2 Phase contrast slider

- The phase ring is pre-centered when the microscope leaves the factory. It should therefore need no further adjustment. Should a re-centering is needed, it can be performed via the two side bolts (see chapter 13.3).
- The 4x/10x position ② must be used with 4x and 10x phase contrast objectives, the 20x/40x position ③ with the 20x and 40x and the SL position ④ is used for brightfield. (Fig. 38)

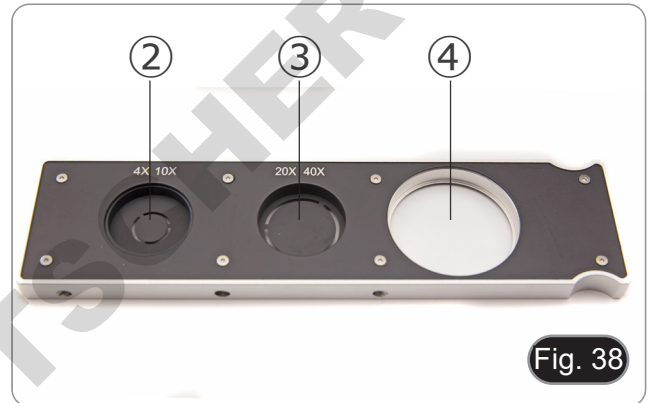

Fig. 38

SLIDER POSITION	MEANING	APPLICATION
SL	empty hole	brightfield observation
4x/10x	phase ring 4x/10x	phase contrast observation with 4x and 10x objectives
20x/40x	phase ring 20x/40x	phase contrast observation with 20x and 40x objectives

13.3 Centering the phase ring

- **Usually this operation is not needed. If necessary, please proceed with the following steps:**
1. Place a specimen on the stage and focus it.
 2. Take out the eyepiece from the eyepiece tube without the diopter adjustment, and replace it with the centering telescope (CT). (Fig. 39)
 3. Check that the phase ring and the objective match, and that both are steadily set on a click stop.



Fig. 39

4. Use the CT to focus the condenser phase ring (bright) ① and the objective phase ring (dark) ② image. If the bright phase ring's image is not sharp, adjust the CT head until you can see a clear image of the phase ring. (Fig. 40)
 5. Adjust the bolts of the two centering holes in the phase contrast slider using the provided Allen wrenches ③ until the bright ring and the dark ring match. (Fig. 41)
 6. The 4x and the 10X phase contrast objectives use the same ring on the phase contrast slider. The coincidence of the phase ring center and the phase contrast center must be verified with both objectives. (Fig. 42)
- **If the phase ring is incorrectly centered, the contrast will be severely impaired.**
 - **The phase ring may need recentering during and after observation of very thick specimens.**
 - **The phase ring may show an apparent misalignment if the specimen is not flat.**

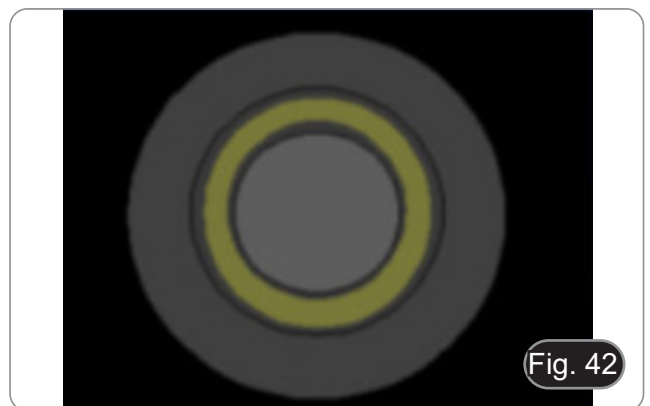
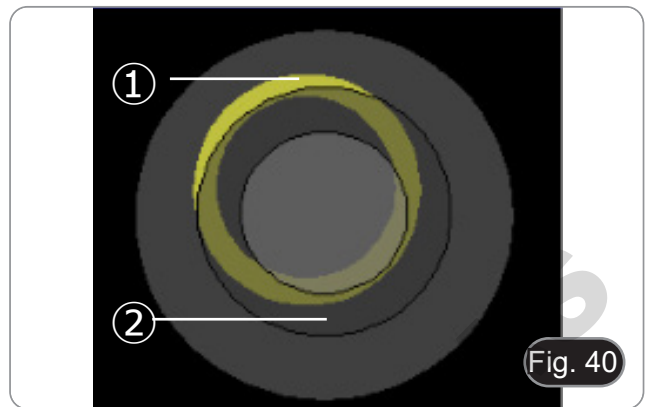

14. Use of the microscope in RPC (optional)

Relief phase contrast (RPC) is a modification of conventional phase contrast that leads to visible improvements in image quality in optical microscopy. Specifically, the following parameters can be improved: contrast, focal depth, sharpness, three-dimensionality, flatness, and halo artifacts. These effects can be achieved when the phase rings of the condenser are replaced by slit rings.

Similar to phase contrast observation, RPC observation requires the use of a slider containing slit phase rings and dedicated RPC objectives.

The use of the slider and objective are identical to those for phase contrast.

14.1 Installing the RPC slider

1. Insert the slider into the lower slot of the illumination system, printed face up. (Fig. 43)
2. Pull the slider into the desired position, until it arrives to the click stop.
3. When in RPC observation, keep the aperture diaphragm adjustment lever ① on the "O" (open) position.



Fig. 43

14.2 RPC slider

- Two sliders are available for the use with different objectives.
- One slider is dedicated to 4X objective (Fig. 44) and another is for 10X/20X/40X objectives. (Fig. 45)
- Both have an empty hole and a RPC ring.

SLIDER POSITION	MEANING	APPLICATION
EMPTY	empty hole ②	brightfield observation
4x	RPC ring 4x ③	RPC observation with 4x objective
10x/20x/40x	RPC ring 10x/20x/40x ④	RPC observation with 10x, 20x and 40x objectives

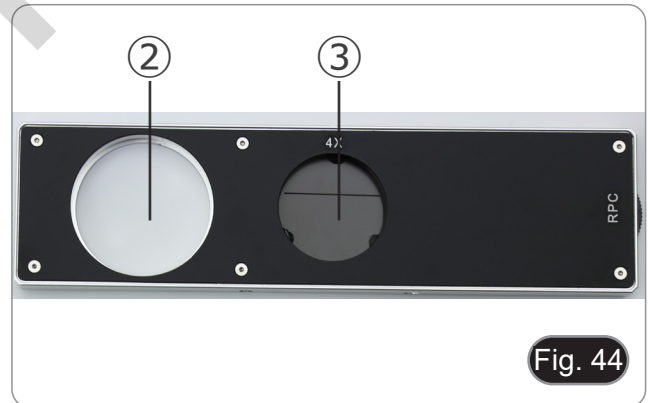

Fig. 44

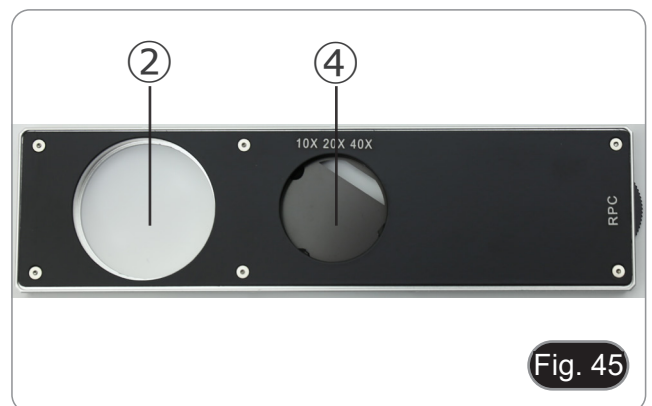

Fig. 45

14.3 RPC observation

- **RPC rings don't need a centering.**
1. Place a specimen on the stage and focus it.
 2. Check that the RPC ring and the objective match, and that both are steadily set on a click stop.
 3. While observing in the eyepiece, modulate the contrast of the sample by turning the ring nut mounted on the slider. (Fig. 46)
- The image will take on a different three-dimensional effect depending on the position of the slit.



15. Simultaneous observation in Phase Contrast / RPC + Fluorescence

- **Fluorescence models allow observation in transmitted light Phase contrast or RPC in combination with reflected light Fluorescence. Samples with rapid decay must first be observed in Fluorescence and then in Phase Contrast / RPC. The combined observation allows you to easily identify some areas of the sample that emit fluorescence.**
1. Turn on the microscope main switch.
 2. Move the filter selector to an empty position or, if the filter holder is full, to the position containing the UV filter.
 3. Insert the desired PH / RPC objective and move the phase contrast / RPC slider to the position containing the corresponding phase ring.
 4. Focus the sample.
 5. Adjust the light intensity of the transmitted light.
 6. Move the fluorescence filter selector to the desired position.
 7. Adjust the light intensity of the reflected light.
 8. To obtain the proper observation of the sample, adjust the light intensity of the transmitted light to modulate the intensity of the fluorescence with the one of the phase contrast / RPC.

16. Use of camera (IM-300LD4D)

1. Tap the icon for the ProView software (or double-click the icon with the mouse). The software starts.
 2. In the "Camera List" panel, the "C-P6" item is shown.
 3. Tap on the C-P6 item (or click with the mouse): the live image will be displayed on the main window of the software.
 4. Adjust the camera parameters by acting on the exposure time ("Exposure and Gain" panel) and the white balance ("White Balance" panel).
 5. Once the first adjustments have been made, you can operate normally.
- The software's User Manual is available in PDF format within the application itself and can be opened using the "F1" function key. The manual contains all the operating instructions for using the camera and for the various functions of the software.
 - You must have Acrobat Reader installed to view the manual.

17. Micrometric Slide M-005

**Micrometric slide, 26x76mm, with 2 scales
(1mm/100div. for biological microscopes / 10mm/100div. for stereomicroscopes)**



1 DIV=0.01mm

For biological microscopes calibration

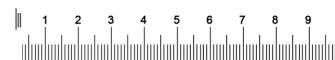

1 DIV=0.1mm

For stereo microscopes calibration

18. Microphotography

18.1 Use of C-mount cameras

1. Loosen the clamping screw ① on the trinocular port and remove the dust cap ②. (Fig. 47)



2. Screw the C-mount adapter ③ to the camera ④ and insert the round dovetail of the C-mount into the empty hole of the trinocular port, then tighten the clamping screw ①. (Fig. 48)



18.2 Use of Reflex cameras

1. Insert the Reflex adapter ② into the relay tube ①.
2. Screw the "T2" ring ③ (not provided) to the reflex adapter.
 - "T2" ring is not provided along with the microscope, but is commercially available.
3. Connect the Reflex camera ④ to the "T2" ring just installed. (Fig. 49)
4. Mount the other end of the relay tube ① into the empty hole of the trinocular port, then tighten the clamping screw. (Fig. 47)
 - While shooting dark specimens, darken eyepieces and viewfinder with a dark cloth to minimize the diffused light.
 - To calculate the magnification of the camera: objective magnification * camera magnification * lens magnification.
 - **If using an SLR camera, mirror movement may cause the camera to vibrate.**
 - **We suggest lifting the mirror, using long exposure times and a remote cord.**



19. Maintenance

Microscopy environment

This microscope is recommended to be used in a clean, dry and shock free environment with a temperature of 5°-40°C and a maximum relative humidity of 75 % (non condensing). Use a dehumidifier if needed.

To think about when and after using the microscope



- The microscope should always be kept vertically when moving it and be careful so that no moving parts, such as the eyepieces, fall out.
- Never mishandle or impose unnecessary force on the microscope.
- Never attempt to service the microscope yourself.
- After use, turn off the light immediately, cover the microscope with the included dust-cover, and keep it in a dry and clean place.

Electrical safety precautions



- Before plugging in the power supply, make sure that the supplying voltage of your region matches with the operation voltage of the equipment and that the lamp switch is in off-position.
- Users should observe all safety regulations of the region. The equipment has acquired the CE safety label. However, users do have full responsibility to use this equipment safely.

Cleaning the optics

- If the optical parts need to be cleaned try first to: use compressed air.
- If that is not sufficient: use a soft lint-free piece of cloth with water and a mild detergent.
- And as a final option: use the piece of cloth moistened with a 3:7 mixture of ethanol and ether.
- **Note: ethanol and ether are highly flammable liquids. Do not use them near a heat source, near sparks or near electric equipment. Use these chemicals in a well ventilated room.**
- Remember to never wipe the surface of any optical items with your hands. Fingerprints can damage the optics.
- Do not disassemble objectives or eyepieces in attempt to clean them.

For the best results, use the OPTIKA cleaning kit (see catalogue).

If you need to send the microscope to Optika for maintenance, please use the original packaging.

20. Troubleshooting

Review the information in the table below to troubleshoot operating problems.

PROBLEM	CAUSE	SOLUTION
I. Optical Section:		
The illumination is on, but the field of view is dark	Power supply not connected	Connect
	The brightness is too low	Adjust to a proper setting
	Fluorescence filter selector is not in a click stop	Move the selector to a click stop
The edge of the field of view is vignett- ed or the brightness is asymmetric	Fluorescence filter is not suitable for the specimen	Use a suitable filter
	The nosepiece is not in the correct position	Turn the nosepiece to a click stop
	The color filter is partially inserted	Insert the filter to full depth
Dust and stains can be seen in the field of view	Fluorescence filter selector is not in a click stop	Move the selector to a click stop
	Stains and dust on the specimen	Clean the specimen
Image looks double	Stains and dust on the eyepiece	Clean the eyepiece
	The size of the aperture diaphragm is too small	Open the aperture diaphragm
Poor image quality: <ul style="list-style-type: none"> • The image is not sharp • The contrast is not high • The details are not clear • The phase contrast is low 	The nosepiece is not in the center of the light path	Turn the nosepiece to a click stop
	The aperture diaphragm in the view of field is opened too much or too little	Adjust the aperture diaphragm
	The lenses (condenser, objective, eyepieces are culture dish) is dirty	Thoroughly clean all the optical system
	In phase contrast observation, the bottom thickness of the sample is more than 1.2mm	Use a sample holder whose bottom thickness is 1.2mm
	A brightfield objective is used for phase contrast observation	Switch to a phase contrast objective
	The phase contrast ring is not centered	Adjust the bolts to center it
	The objective used is not compatible with the phase ring	Please use a compatible objective
	The phase contrast depends on the sample position	The sample holder is not flat. Move the sample around until a compatible area is found.
One side of the image is out of focus	The nosepiece is not in the center of the light path	Turn the nosepiece to a click stop
	The specimen is out of place (tilted)	Place the specimen flat on the stage
II. Mechanical Section:		
The coarse focus knob is hard to turn	The tension adjustment collar is too tight	Loosen the tension adjustment collar
The focus is unstable	The tension adjustment collar is too loose	Tighten the tension adjustment collar
III. Electrical Section:		
The LED doesn't turn on.	No power supply	Check the power cord connection
The brightness is not enough	The brightness adjustment is low	Adjust the brightness
The light blinks	The power cord is poorly connected	Check the power cord

IV. Observation tube:		
The field of view of the two eyes is different	The interpupillar distance is not correct	Adjust the interpupillar distance
	The diopter correction is not right	Adjust the diopter correction
	The viewing technique is not correct, and the operator is straining the eyesight	When look into the objective, do not stare at the specimen but look at the whole field of view. Periodically, move the eyes away to look at a distant object, then back into the objective
V. Microphotography and video:		
The image is unfocused	Incorrect focussing	Adjust the focus system as in the present manual
Bright patches appear on the image	Stray light is entering the microscope through the eyepieces and through the camera viewfinder	Cover the eyepieces and the viewfinder with a dark cloth

Equipment disposal

Art.13 Dlsq 25 July 2005 N°151. "According to directives 2002/95/EC, 2002/96/EC and 2003/108/EC relating to the reduction in the use of hazardous substances in electrical and electronic equipment and waste disposal."

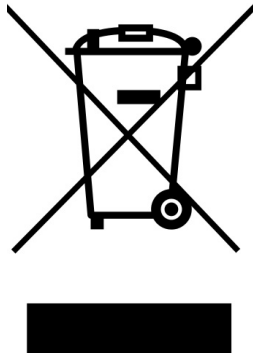

The basket symbol on equipment or on its box indicates that the product at the end of its useful life should be collected separately from other waste. The separate collection of this equipment at the end of its lifetime is organized and managed by the producer. The user will have to contact the manufacturer and follow the rules that he adopted for end-of-life equipment collection. The collection of the equipment for recycling, treatment and environmentally compatible disposal, helps to prevent possible adverse effects on the environment and health and promotes reuse and/or recycling of materials of the equipment. Improper disposal of the product involves the application of administrative penalties as provided by the laws in force.

DOMINIQUE DUTSCHER SAS

OPTIKA' S.r.l.

Via Rigla, 30 - 24010 Ponteranica (BG) - ITALY Tel: +39 035.571.392
info@optikamicroscopes.com - www.optikamicroscopes.com

OPTIKA' Spain

spain@optikamicroscopes.com

OPTIKA' USA

usa@optikamicroscopes.com

OPTIKA' China

china@optikamicroscopes.com

OPTIKA' India

india@optikamicroscopes.com

OPTIKA' Central America

america@optikamicroscopes.com

Serie IM

MANUALE DI ISTRUZIONI

Modello
IM-300LD2
IM-300LD4
IM-300LD4D

Ver. 1.0 2024



Sommario

1.	Avvertenza	40
2.	Informazioni sulla sicurezza	40
3.	Contenuto della confezione	41
3.1	IM-300LD2	41
3.2	IM-300LD4	42
3.3	IM-300LD4D	43
4.	Disimballaggio	44
5.	Utilizzo previsto	44
6.	Simboli	44
7.	Descrizione dello strumento	45
7.1	IM-300LD2	45
7.2	IM-300LD4	47
7.3	IM-300LD4D	49
8.	Assemblaggio	51
8.1	Montaggio degli obiettivi	51
8.2	Montaggio di estensione laterale e traslatore	51
8.3	Montaggio del piattello	52
8.4	Montaggio degli oculari	52
8.5	Montaggio dei filtri colorati	52
8.6	Montaggio della slitta portafiltri	52
8.7	Montaggio di mini-PC e monitor (IM-300LD4D)	53
8.8	Connessione dei cavi (IM-300LD4D)	53
8.9	Collegare l'alimentazione del microscopio	54
8.10	Regolazione della parafofocità (IM-300LD4D)	54
9.	Procedure di osservazione in campo chiaro (luce trasmessa)	55
10.	Uso del microscopio in campo chiaro (luce trasmessa)	56
10.1	Accensione del microscopio	56
10.2	Regolazione dell'intensità luminosa	56
10.3	Regolazione della tensione	56
10.4	Regolazione diottrica	56
10.5	Regolazione della distanza interpupillare	57
10.6	Uso dei paraocchi in gomma	57
10.7	Selezione del percorso ottico	57
10.8	Traslatore e portacampioni	58
10.8.1	Montaggio degli inserti	59
10.9	Diaframma di apertura	59
10.10	Uso dei filtri colorati	60
11.	Procedure di osservazione in fluorescenza (luce riflessa)	61
12.	Uso del microscopio in fluorescenza (luce riflessa)	62
12.1	Accensione del LED per fluorescenza	62
12.1.1	Cambio del filtro per fluorescenza	62
12.1.2	Filtri per fluorescenza disponibili	62
12.2	Montaggio dei filtri per fluorescenza (IM-300LD4 / LD4D)	63
12.3	Uso del tappo anti-riflesso	63
13.	Uso del microscopio in contrasto di fase (opzionale per IM-300LD4 e IM-300LD4D)	64
13.1	Montaggio della slitta per contrasto di fase	64
13.2	Slitta per contrasto di fase	64
13.3	Centraggio degli anelli di fase	64
14.	Uso del microscopio in RPC (opzionale)	66
14.1	Montaggio della slitta per RPC	66
14.2	Slitta RPC	66
14.3	Osservazione in RPC	67
15.	Osservazione simultanea in Contrasto di Fase / RPC + Fluorescenza	68
16.	Uso della telecamera (IM-300LD4D)	68
17.	Vetrino Micrometrico M-005	68
18.	Microfotografia	69
18.1	Uso di telecamere a passo "C"	69
18.2	Uso di fotocamere Reflex	69
19.	Manutenzione	70
20.	Risoluzione dei problemi	71
	Smaltimento	73

1. Avvertenza

Questo microscopio è uno strumento scientifico di alta precisione, progettato per durare a lungo con una minima manutenzione; la realizzazione è secondo i migliori standard ottici e meccanici, per poter essere utilizzato quotidianamente. Vi ricordiamo che questo manuale contiene informazioni importanti per la sicurezza e per la manutenzione dello strumento, e deve quindi essere messo a disposizione di coloro che lo utilizzeranno.

Decliniamo ogni responsabilità derivante da un utilizzo dello strumento non indicato nel presente manuale.

2. Informazioni sulla sicurezza



Per evitare shock elettrici

Prima di collegare il cavo di alimentazione alla presa elettrica, assicurarsi che il voltaggio della rete locale coincida con il voltaggio dello strumento e che l'interruttore dell'illuminazione sia nella posizione "OFF".

Gli utenti dovranno seguire tutte le norme di sicurezza locali. Lo strumento è certificato CE. In ogni caso, gli utilizzatori sono gli unici responsabili per un utilizzo sicuro dello strumento. Per l'utilizzo in sicurezza dello strumento è importante attenersi alle seguenti istruzioni e leggere il manuale in tutte le sue parti.

3. Contenuto della confezione

3.1 IM-300LD2



① Stativo del microscopio

② Obiettivi

③ Oculari

④ Porta filtri

⑤ Slitta per contrasto di fase

⑥ Telescopio di centramento

⑦ Disco in metallo

⑧ Disco in vetro

⑨ Filtro verde (IF550)

⑩ Filtro blu (LBD)

⑪ Schermo UV

⑫ Alimentatore + cavo

⑬ Tappo anti riflesso

⑭ Copertina antipolvere

3.2 IM-300LD4



- ① Stativo del microscopio
- ② Obiettivi
- ③ Oculari
- ④ Traslatore
- ⑤ Porta filtri
- ⑥ Filtro blu (LBD)
- ⑦ Disco in vetro

- ⑧ Disco in metallo
- ⑨ Schermo UV
- ⑩ Inserto per tavolino
- ⑪ Alimentatore + cavo
- ⑫ Tappo anti riflesso
- ⑬ Copertina antipolvere

3.3 IM-300LD4D



- ① Stativo del microscopio
- ② Obiettivi
- ③ Oculari
- ④ Traslatore
- ⑤ Porta filtri
- ⑥ Filtro blu (LBD)
- ⑦ Disco in vetro
- ⑧ Disco in metallo
- ⑨ Schermo UV
- ⑩ Inserto per tavolino

- ⑪ Alimentatore + cavo per microscopio
- ⑫ Copertina antipolvere
- ⑬ Tappo anti riflesso
- ⑭ Telecamera
- ⑮ Passo "C"
- ⑯ Mini-PC
- ⑰ Monitor
- ⑱ Cavo USB-C a USB-C
- ⑲ Alimentatore + cavo per mini-PC
- ⑳ Vetrino micrometrico

4. Disimballaggio

Il microscopio è riposto in un imballo di polistirolo espanso. Rimuovere il nastro adesivo dal collo ed aprire la parte superiore dell'imballo. Fare attenzione a non far cadere le parti ottiche (obiettivi e oculari) nell'estrarre il microscopio dalla scatola per evitare che vengano danneggiati. Utilizzare entrambe le mani (una intorno allo stativo e una alla base), sfilare il microscopio dal contenitore e appoggiarlo su un piano stabile.

5. Utilizzo previsto

Modelli standard

Solo per applicazioni di ricerca ed usi didattici. Non indicato per utilizzo diagnostico e terapeutico umano e veterinario.

Modelli IVD

Anche per uso diagnostico, finalizzato ad ottenere informazioni sulla situazione fisiologica o patologica del soggetto.

6. Simboli

La seguente tabella riporta i simboli utilizzati in questo manuale.



PERICOLO

Questo simbolo indica un rischio potenziale ed avverte di procedere con cautela.



SHOCK ELETTRICO

Questo simbolo indica un rischio di shock elettrico.

7. Descrizione dello strumento

7.1 IM-300LD2

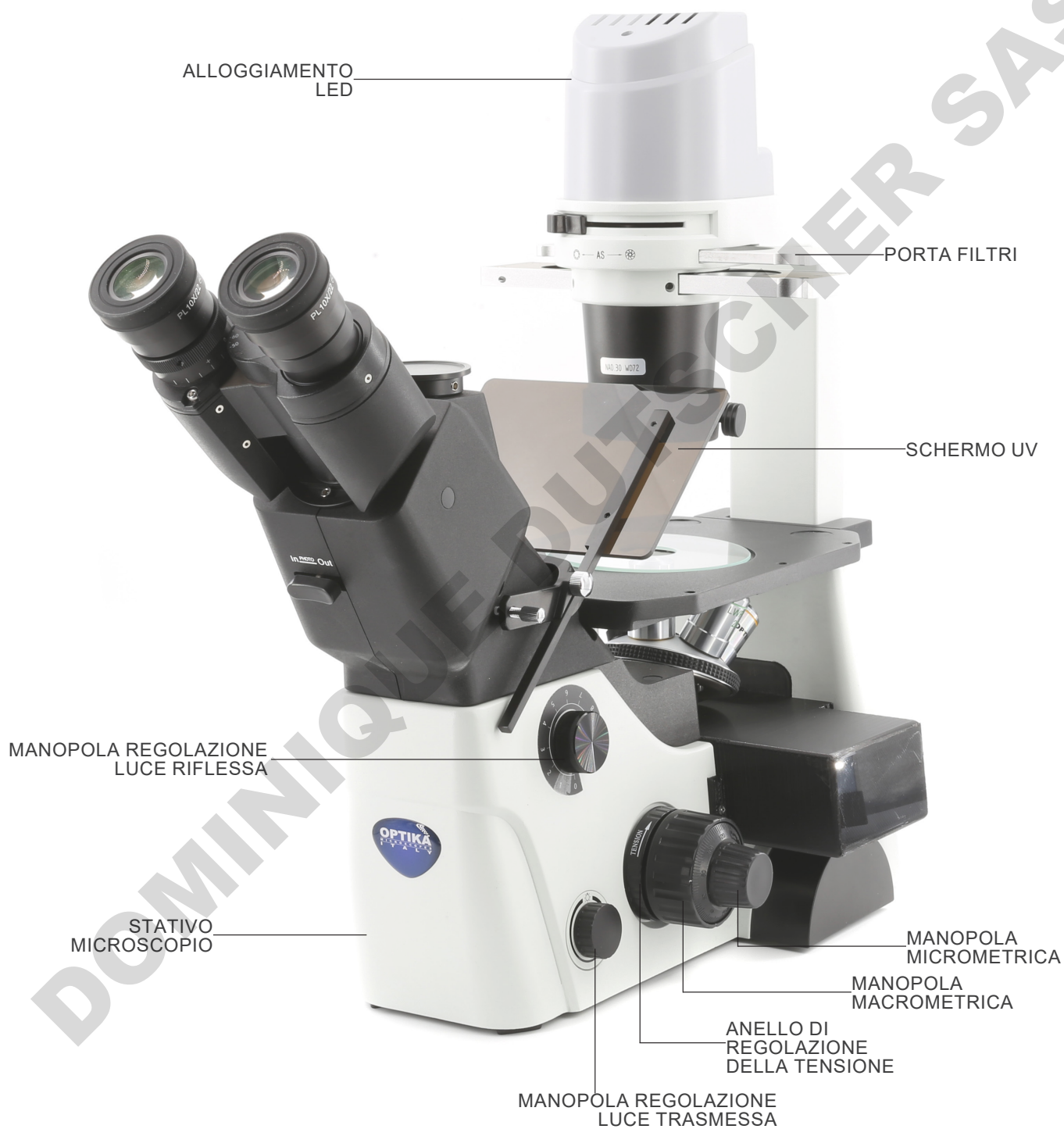

Lato opposto

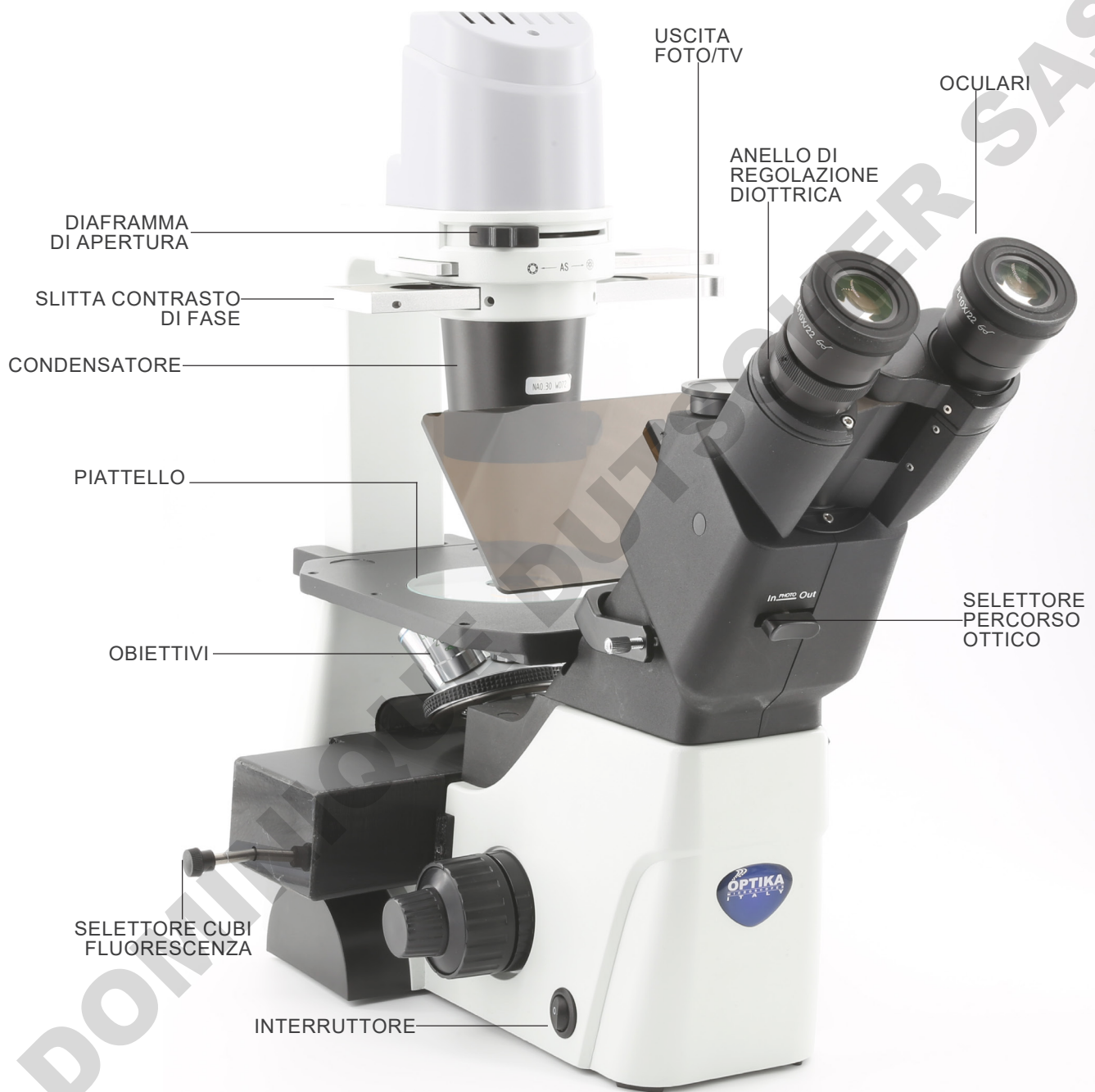

7.2 IM-300LD4



Lato opposto



7.3 IM-300LD4D

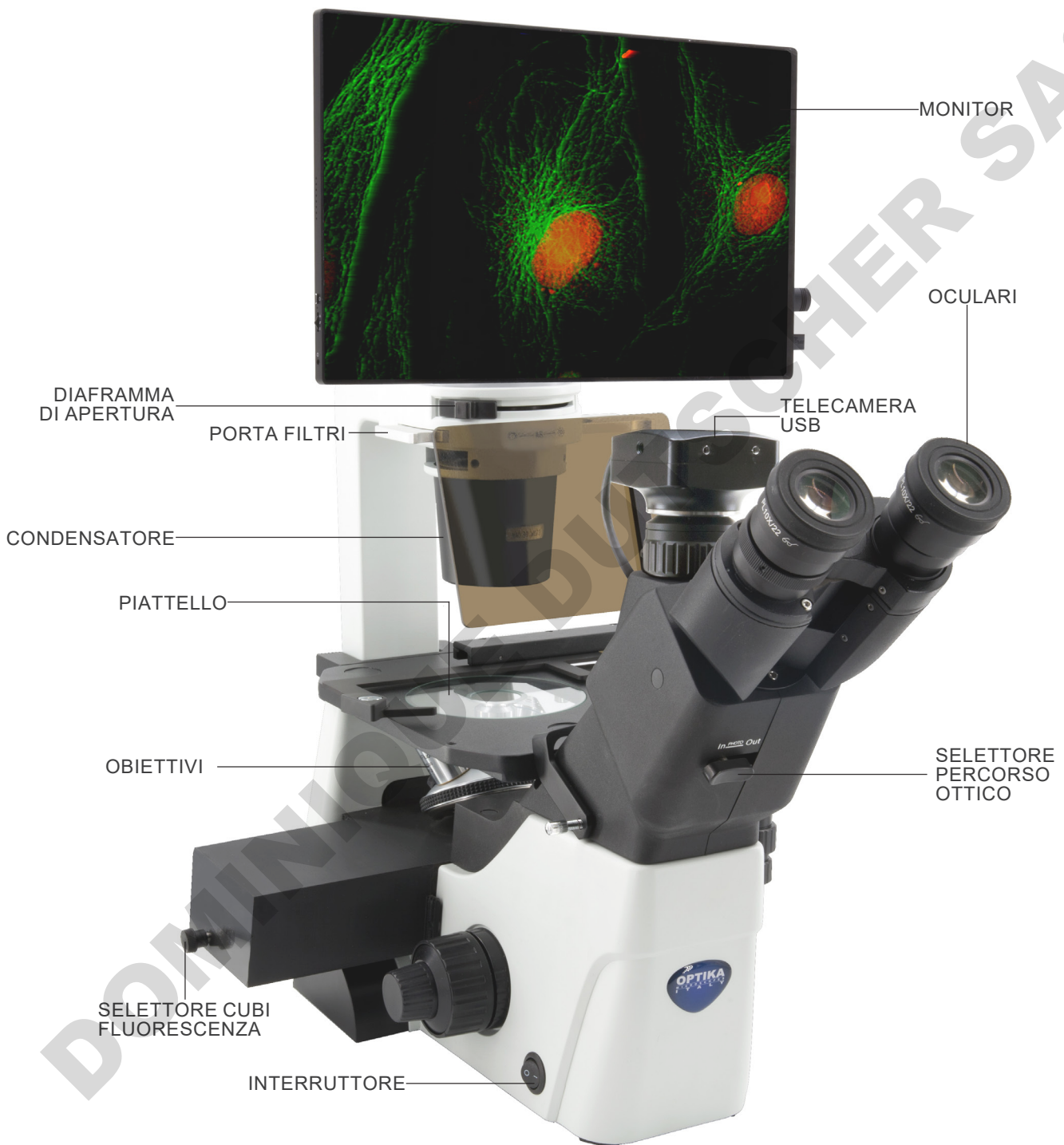

Retro

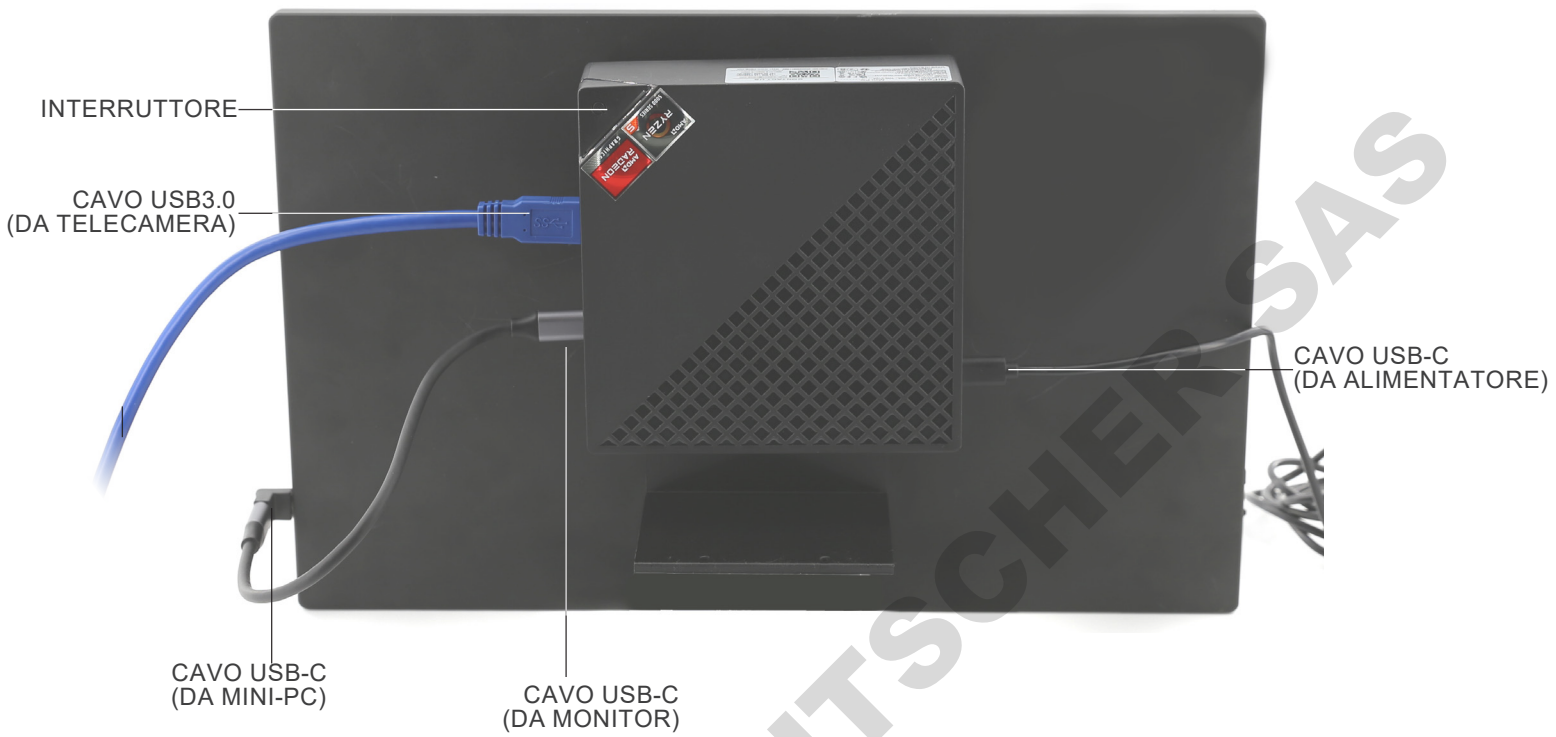

8. Assemblaggio

8.1 Montaggio degli obiettivi

1. Ruotare la manopola di regolazione macrometrica ① finché il revolver si trova nella posizione più bassa.
 - **Per garantire la sicurezza durante il trasporto, prima della spedizione il revolver viene messo nella posizione più bassa e si sistema l'anello di regolazione della tensione ② nella tensione appropriata. (Fig.1)**



2. Avvitare l'obiettivo con minore potere di ingrandimento sul revolver dal lato destro, quindi ruotare il revolver in senso orario. Montare gli altri obiettivi nello stesso modo, dall'obiettivo con potere di ingrandimento minore a quello maggiore.
 - **Nota: è possibile installare gli obiettivi anche attraverso l'apertura del piano portacampioni. (Fig. 2)**
 - Tenere gli obiettivi puliti. Nei microscopi rovesciati gli obiettivi sono molto sensibili alla polvere.
 - Per evitare polvere e contaminazioni, coprire tutti i fori non utilizzati con gli appositi tappi antipolvere ③. (Fig. 3)
 - Durante l'uso, servirsi degli obiettivi con minor potere di ingrandimento (10X) per guardare e mettere a fuoco i preparati, quindi aumentare il potere di ingrandimento.
 - Per passare da un obiettivo a un altro, ruotare lentamente il revolver finché non scatta. Lo scatto avverte che l'obiettivo è in posizione corretta, al centro del percorso ottico.

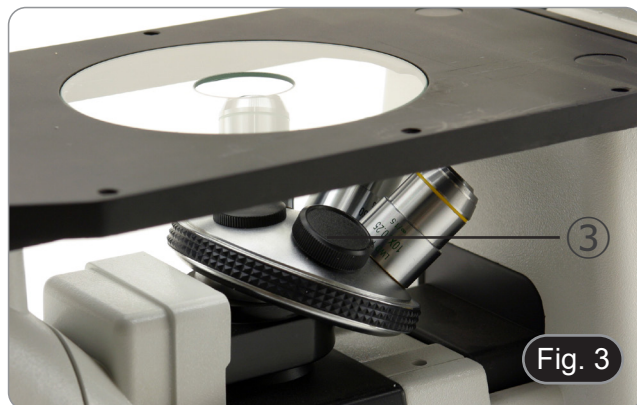

8.2 Montaggio di estensione laterale e traslatore

- L'estensione laterale è un accessorio opzionale.
 - Il traslatore è un accessorio opzionale per IM-300LD2.
 - **L'estensione laterale può essere montata su entrambi i lati del tavolino per aumentare la superficie di lavoro.**
 - **Il traslatore può essere montato solo sul lato destro.**
1. Installazione: avvitare le viti ai fori di fissaggio del tavolino, quindi montare il tutto **da sotto il tavolino**. (Fig. 4)
- **NOTA: Il tavolino è dotato di una serie di fori nella parte sottostante. Per installare i dispositivi è necessario, iniziando a contare dal fronte del microscopio, utilizzare il terzo ed il quinto foro. Utilizzando una serie diversa di fori, i dispositivi non verranno installati correttamente.**



8.3 Montaggio del piattello

1. Assicurarsi che il piano portacampioni sia perfettamente orizzontale quando si usa il piano in vetro.
2. Inserire l'inserto nell'apertura del piano. (Fig. 5)



8.4 Montaggio degli oculari

Togliere il tappo ai tubi portaoculari, inserire gli oculari nei tubi. (Fig. 6)



8.5 Montaggio dei filtri colorati

1. Posizionare la slitta portafiltri sul tavolo e inserire il filtro colorato desiderato in una delle due posizioni vuote. (Fig. 7)
- **Fare attenzione che il filtro sia posizionato orizzontalmente nella slitta per evitare che si incastri durante il movimento.**



8.6 Montaggio della slitta portafiltri

1. Inserire la slitta portafiltri nella fessura superiore del condensatore ① con le scanalature ② rivolte verso la parte posteriore del microscopio. (Fig. 8)
- **La slitta ha due posizioni per ospitare due filtri colorati. Spostare la slitta nella posizione in cui si trova il filtro desiderato finché non scatta in posizione.**



8.7 Montaggio di mini-PC e monitor (IM-300LD4D)

- Per il montaggio della telecamera, consultare il paragrafo 18.1.
- 1. Montare il monitor usando le viti in dotazione, utilizzando i due fori inferiori posti sul retro del monitor. (Fig. 9)



- 2. Utilizzando le strisce di velcro adesivo già posizionate sul monitor e sul mini-PC, montare il mini-PC. (Fig. 10)
- Per una migliore stabilità del sistema, si consiglia di appoggiare il mini-PC sulla staffa di fissaggio.



8.8 Connessione dei cavi (IM-300LD4D)

- 1. Collegare il cavo USB3.0 dalla telecamera ① a una delle porte USB3.0 del mini PC ②. (Fig. 11)

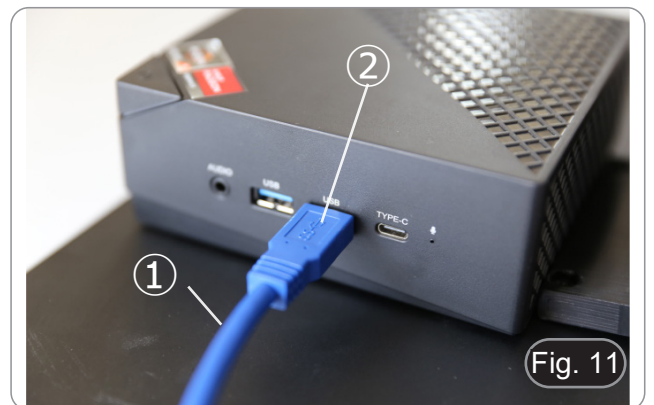

- 2. Collegare il cavo USB-C alla porta USB-C del mini-PC ③. (Fig. 12)

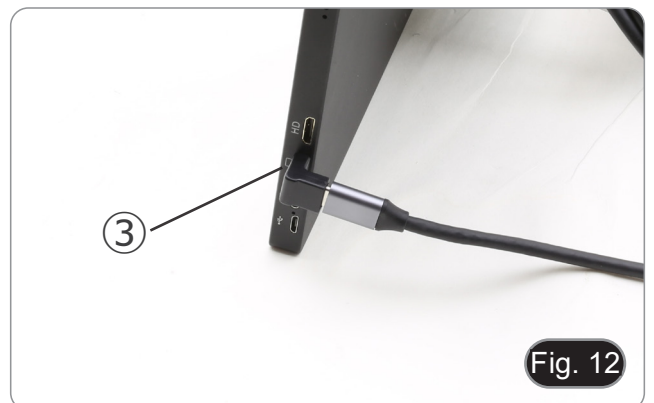

3. Collegare l'altra estremità del cavo alla porta USB-C del monitor ④ per alimentare il monitor e attivare la modalità "touch" del monitor. (Fig. 13)
- Il monitor è dotato di funzionalità "touch screen". Collegando il cavo USB dal mini-PC al monitor, l'operatore può lavorare normalmente utilizzando tutte le funzioni del PC semplicemente toccando le icone sul monitor.
- Tuttavia, è possibile collegare al mini-PC anche una tastiera e un mouse (non inclusi).

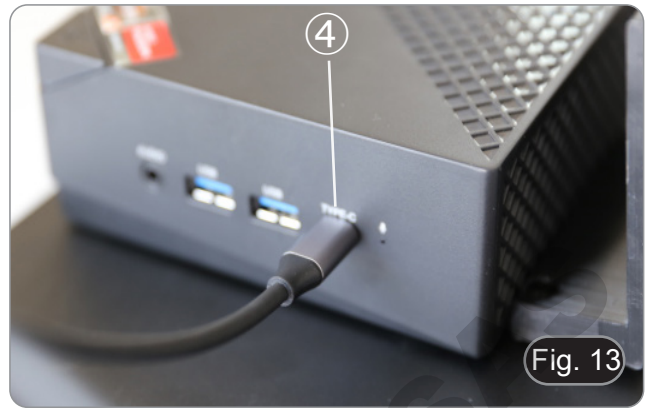

4. Collegare il connettore USB-C dell'alimentatore mini-PC alla porta USB-C del mini-PC ⑤ per alimentarlo. (Fig. 14)
5. Collegare il cavo di alimentazione all'alimentatore.
6. Collegare il cavo di alimentazione alla presa di corrente.

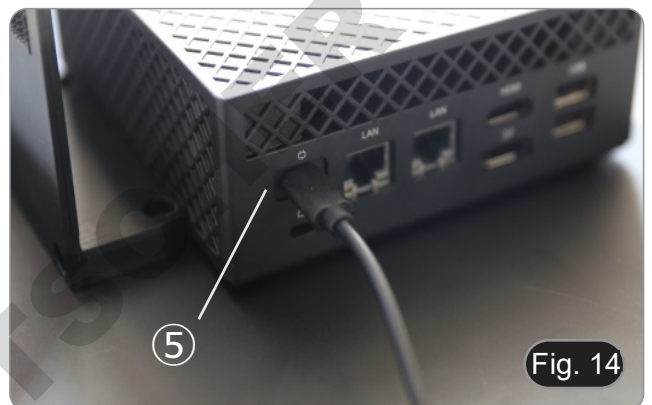

8.9 Collegare l'alimentazione del microscopio

1. Inserire il cavo nella presa jack del microscopio. (Fig. 15)
2. Inserire l'alimentatore nella presa di rete.

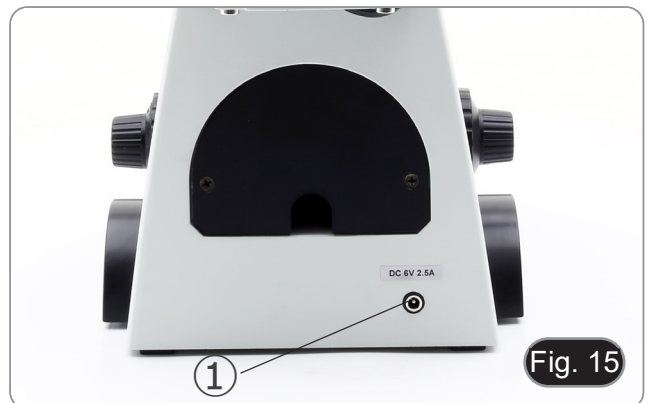

8.10 Regolazione della parafocalità (IM-300LD4D)

Per avere lo stesso fuoco osservando il campione attraverso gli oculari e sullo schermo, verificare che il microscopio sia installato correttamente e seguire le istruzioni riportate di seguito.

1. Usare un obiettivo a basso ingrandimento e mettere a fuoco il campione.
2. Passare all'obiettivo a secco più alto disponibile sul microscopio (40x o 60x) e mettere nuovamente a fuoco il campione.
3. Attivare la visualizzazione live sulla fotocamera, senza modificare la messa a fuoco sul microscopio.
4. Osservando l'immagine sullo schermo, regolare la messa a fuoco ruotando la manopola zigrinata sul passo "C". (Fig. 16)



9. Procedure di osservazione in campo chiaro (luce trasmessa)

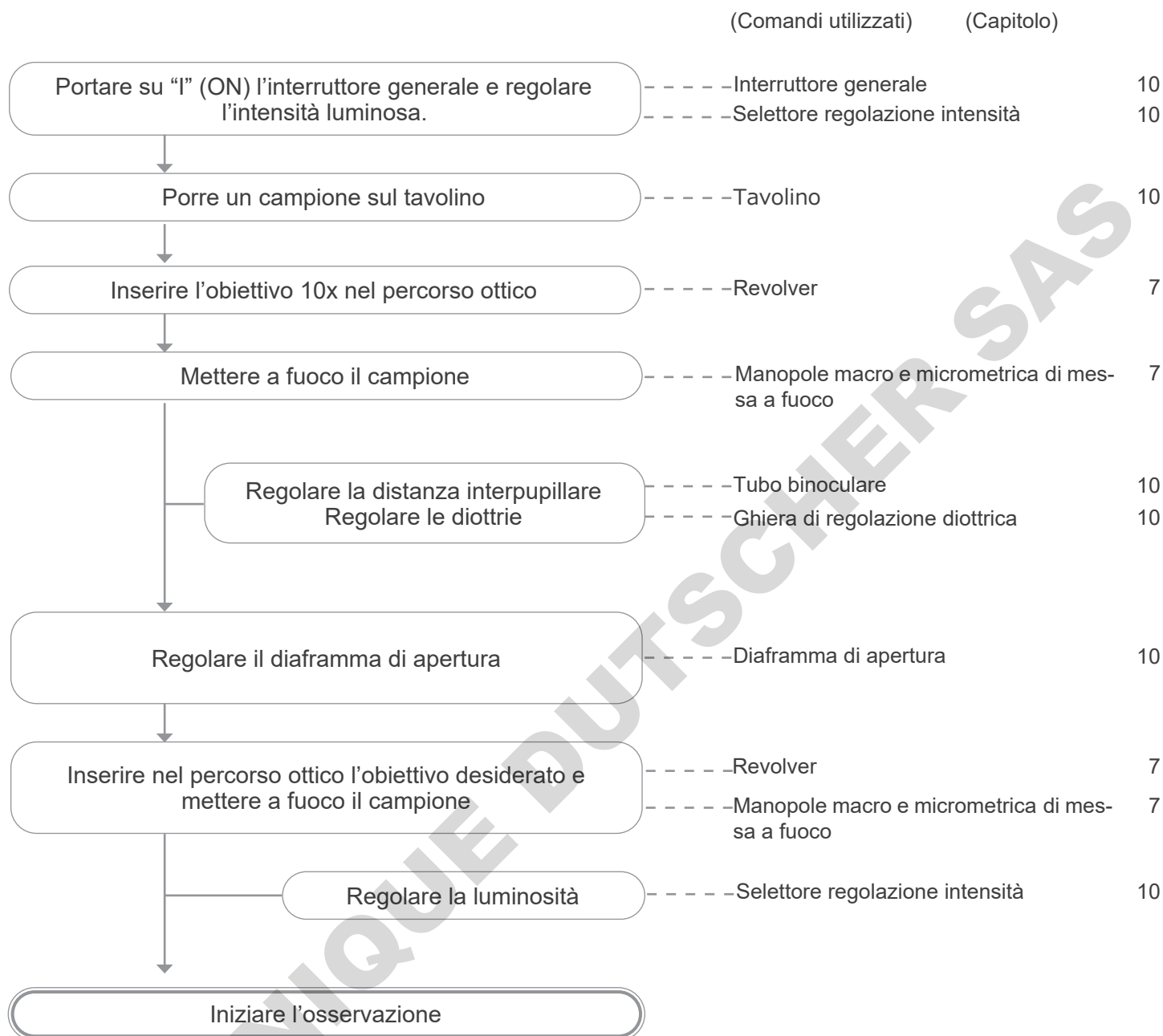

10. Uso del microscopio in campo chiaro (luce trasmessa)

10.1 Accensione del microscopio

Spostare l'interruttore principale ① posto sul lato sinistro del microscopio, in posizione "I" (ON). (Fig. 17)



10.2 Regolazione dell'intensità luminosa

Ruotare la manopola di regolazione della luminosità ②, posta sul lato destro del microscopio, per aumentare e diminuire la luminosità. (Fig. 18)



10.3 Regolazione della tensione

- **La frizione della manopola macrometrica di messa a fuoco ④ è preregolata in fabbrica.**
- Se il revolver scende da solo o il campione si sfuoca mentre si regola la manopola micrometrica di messa a fuoco ⑤, la tensione della manopola macrometrica di messa a fuoco è troppo bassa.
- Ruotando il collare di regolazione della tensione ④ in senso orario si stringe la tensione di messa a fuoco macrometrica ③.
- Ruotare in direzione opposta per diminuire la tensione. (Fig. 19)



10.4 Regolazione diottrica

1. Guardare nell'oculare destro solo con l'occhio destro e mettere a fuoco il campione.
 2. Guardare nell'oculare sinistro solo con l'occhio sinistro. Se l'immagine non è nitida, utilizzare l'anello di regolazione diottrica ⑥ per compensare. (Fig. 20)
- **Il range di compensazione è di ± 5 diottrie. Il numero indicato sulla scala presente sull'anello di compensazione dovrebbe corrispondere alla correzione diottrica dell'operatore.**



10.5 Regolazione della distanza interpupillare

Osservando con entrambi gli occhi, sostenere il gruppo di oculari. Ruotare questi lungo l'asse comune fino ad ottenere un unico campo visivo.

- La scala graduata sull'indicatore della distanza interpupillare ①, indicata dal puntino “.” sul portaoculare, mostra la distanza interpupillare dell'operatore. (Fig. 21)

Il range della distanza interpupillare è 48-75 mm.



10.6 Uso dei paraocchi in gomma

- **Uso con occhiali da vista**

Abbassare i paraocchi in gomma con entrambe le mani. La presenza dei paraocchi abbassati evita di graffiare le lenti degli occhiali. (Fig. 22)



- **Uso senza occhiali da vista**

Rialzare i paraocchi ed osservare al microscopio appoggiando gli occhi ai paraocchi, in modo da evitare che la luce esterna arrivi a disturbare l'occhio. (Fig. 23)



10.7 Selezione del percorso ottico

- La testa di osservazione è dotata di un selettore del percorso ottico che consente di distribuire la luce agli oculari e alla porta foto/TV.
- Spostare il selettore ② a sinistra (In) o a destra (Out) per distribuire la luce. (Fig. 24)

POSIZIONE	LUCE
Out	100% OCULARI
In	0% OCULARI - 100% TV



10.8 Traslatore e portacampioni





- **Per ottenere la migliore qualità delle immagini, si consiglia l'uso di fiasche, capsule Petri e vetrini con uno spessore di 1.2 mm.**
1. Posizionare l'inserto appropriato per il vostro campione (seguendo la tabella qui sotto) sul tavolino, e fissarlo tramite la pinzetta a molla.
 2. Ruotando le manopole X e Y, muovere il campione finché non si trova la posizione giusta. (Range di spostamento: 120 (larghezza) × 78 (lunghezza) mm).

Muovere il campione

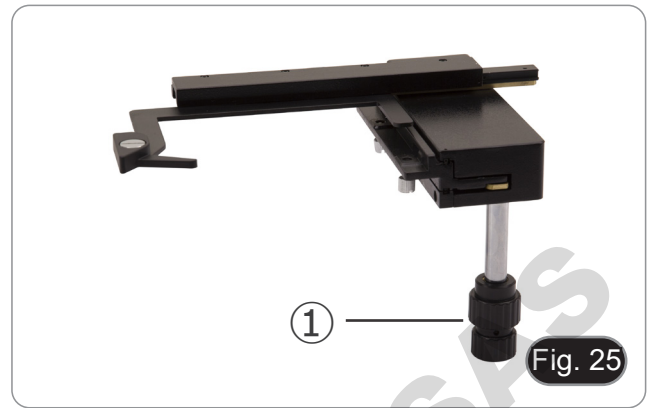
Si può sistemare il campione nella posizione desiderata a mano oppure operando sui comandi coassiali ① del traslatore. (Fig. 25)

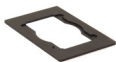
- **Nel cambiare gli obiettivi, fare attenzione a non toccare gli inserti con gli obiettivi, in quanto il loro peso potrebbe danneggiare la lente frontale.**



	M-793.1 Supporto per Petri diametro 38 mm (è necessario il supporto per Terasaki)
	M-793.2 Supporto per Terasaki e Petri diametro 65 mm
	M-793.3 Supporto per vetrini e Petri diametro 54 mm
	M-793.4 Supporto per 2+2 vetrini
	M-793.6 Supporto per camere Utermöhl (è necessario il supporto per Petri diametro 54 mm)
	M-793.7 Estensione laterale

10.8.1 Montaggio degli inserti

1. Montare il supporto nel traslatore. (Fig. 26)

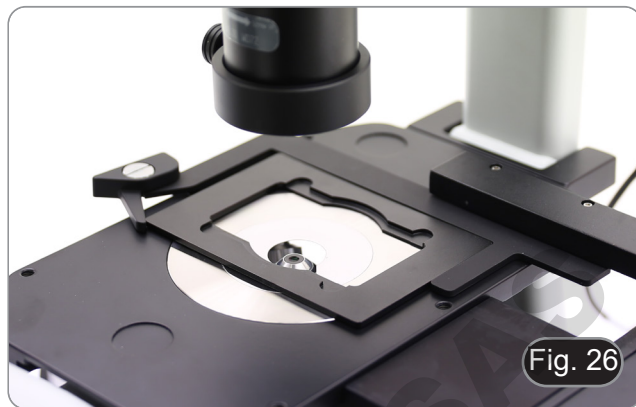

2. Le piastre a pozzetti multipli possono essere inserite direttamente nel traslatore. (Fig. 27)

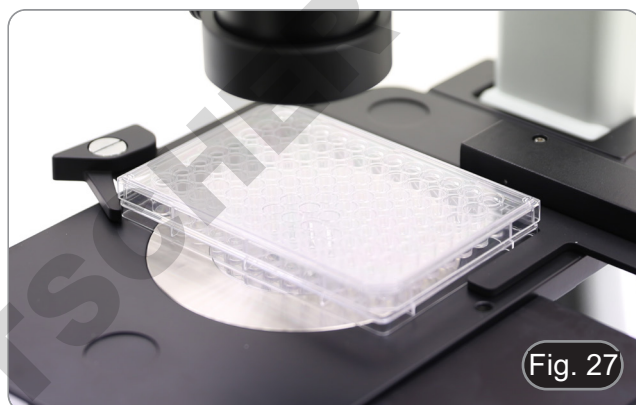

10.9 Diaframma di apertura

Il valore di apertura numerica (A.N.) del diaframma di apertura influenza il contrasto dell'immagine. Aumentando o diminuendo questo valore in funzione dell'apertura numerica dell'obiettivo si variano risoluzione, contrasto e profondità di campo dell'immagine.

Per campioni con basso contrasto spostare la leva del Diaframma di Apertura (AS) ① per impostare l'apertura numerica a circa il 70%-80% dell'apertura numerica dell'obiettivo. (Fig. 28)

Se necessario, rimuovere un oculare e, guardando nel portaoculare vuoto, regolare l'anello del condensatore in modo da ottenere un'immagine come quella di Fig. 29.

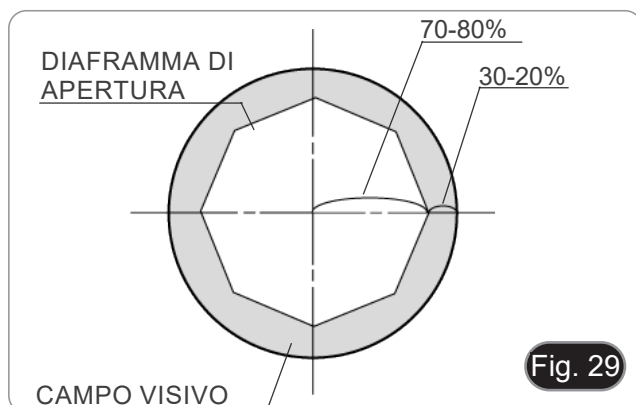

10.10 Uso dei filtri colorati

Selezionare il filtro colorato adatto alle proprie necessità. (Fig. 30)

FILTRO	USO
Verde (IF550)	Microscopia a contrasto di fase
Blu (LBD)	Conversione alla luce diurna

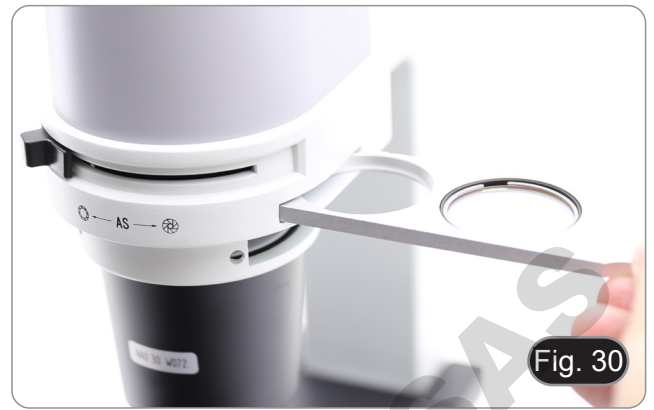

DOMINIQUE DUTSCHER SAS

11. Procedure di osservazione in fluorescenza (luce riflessa)

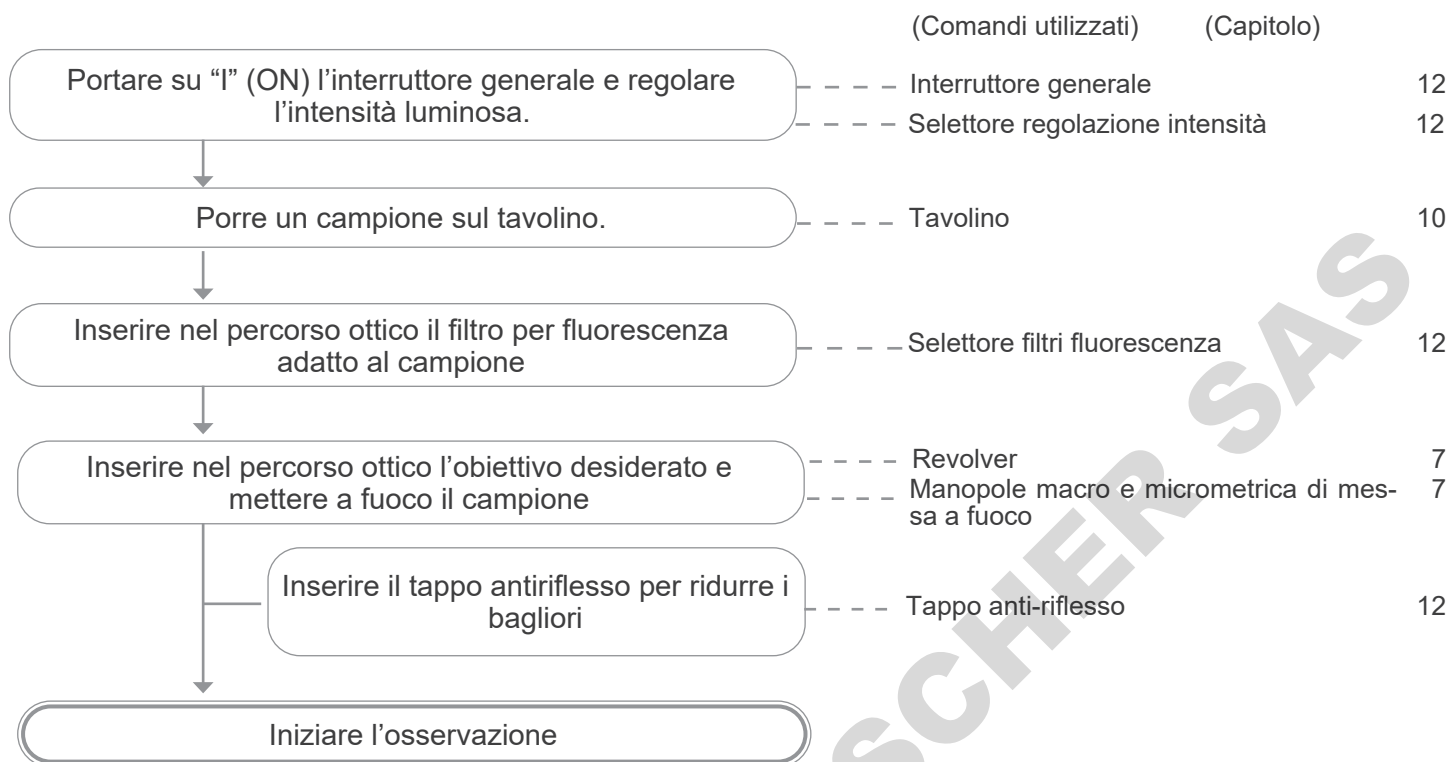

12. Uso del microscopio in fluorescenza (luce riflessa)

12.1 Accensione del LED per fluorescenza

Portare l'interruttore principale nella posizione "I" per accendere il microscopio, quindi ruotare la manopola di regolazione ① (Fig. 31) per regolare la manopola di regolazione dell'intensità della luce fluorescente.



12.1.1 Cambio del filtro per fluorescenza

Spostare la leva del selettore (posta sulla sinistra del microscopio) ② per inserire il filtro desiderato (vedere le tabelle seguenti). (Fig. 32)

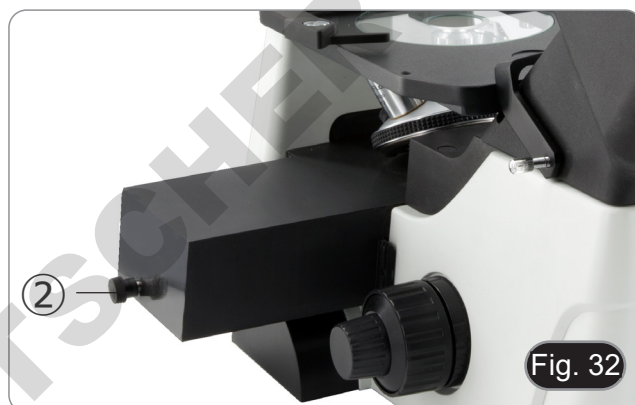

12.1.2 Filtri per fluorescenza disponibili

• IM-300LD2

NOME FILTRO	FILTRO DI ECCITAZIONE	SPECCHIO DICROICO	FILTRO DI EMISSIONE	APPLICAZIONI
B	455-495 nm	500 nm	510LP nm	• GFP, Alexa Fluor 488, Calcein, SYBR Green, FITC, Fluo-4, MitoTracker Green
G	510-550 nm	570 nm	575LP nm	• Spectrum Gold, Propidium Iodide, Ethidium Homodimer I

• IM-300LD4 / IM-300LD4D

NOME FILTRO	FILTRO DI ECCITAZIONE	SPECCHIO DICROICO	FILTRO DI EMISSIONE	APPLICAZIONI
M-1233	325-375 nm	415 nm	435LP nm	• DAPI, Hoechst, NucBlue, Alexa Fluor 350, BFP, Coumarin,
M-1233.1	340-390 nm	405 nm	420-470 nm	
M-1232	390-420 nm	440 nm	450LP nm	• Pacific Blue, Spectrum Blue
M-1230	455-495 nm	500 nm	510LP nm	• GFP, Alexa Fluor 488, Calcein, SYBR Green, FITC, Fluo-4, MitoTracker Green
M-1230.1	455-495 nm	500 nm	518-542 nm	
M-1231	510-550 nm	570 nm	575LP nm	• Spectrum Gold, Propidium Iodide, Ethidium Homodimer I
M-1231.1	510-550 nm	570 nm	585-625 nm	
M-1238	582-603 nm	610 nm	615-645 nm	• Texas Red, Alexa Fluor 594, mRaspberry, Zombie Red
M-1234	590-650 nm	660 nm	665LP nm	• Cy5, Alexa Fluor 647, DRAQ5
M-1235	595-645 nm	655 nm	665-715 nm	
M-1236	623-678 nm	685 nm	690-750 nm	• Alexa Fluor 660, DRAQ 5
M-1237	720-760 nm	770 nm	780LP nm	• Indotricarbocyanine, DiR

12.2 Montaggio dei filtri per fluorescenza (IM-300LD4 / LD4D)

- **Questa procedura può essere necessaria quando si installano nuovi cubi per fluorescenza o quando si sostituisce un cubo esistente con uno diverso.**

1. Scollegare l'alimentatore dal microscopio.
 2. Svitare la leva del selettore del filtro.
 3. Aprire il coperchio laterale dell'illuminatore, svitando le viti laterali ①. (Fig. 33)
- I cubi sono montati sul lato opposto del coperchio: l'apertura del coperchio sinistro agisce sul lato destro del cursore e viceversa.

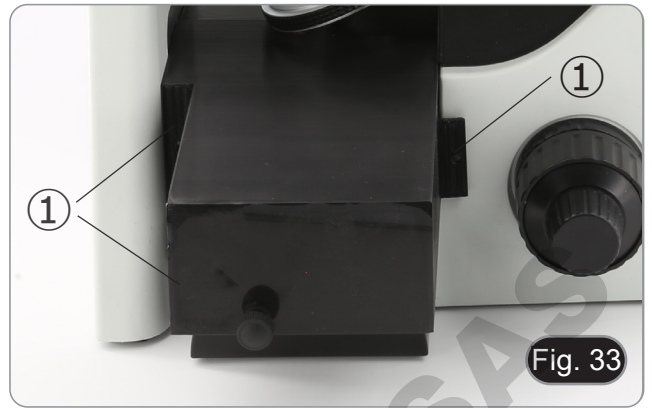

4. Rimuovere la slitta filtri dal microscopio e metterla su un tavolo.
5. Utilizzando le viti fornite con il cubo per fluorescenza, fissare il nuovo cubo sulla slitta. (Fig. 34)
6. Rimontare la slitta filtri sul microscopio.
7. Chiudere il coperchio laterale.

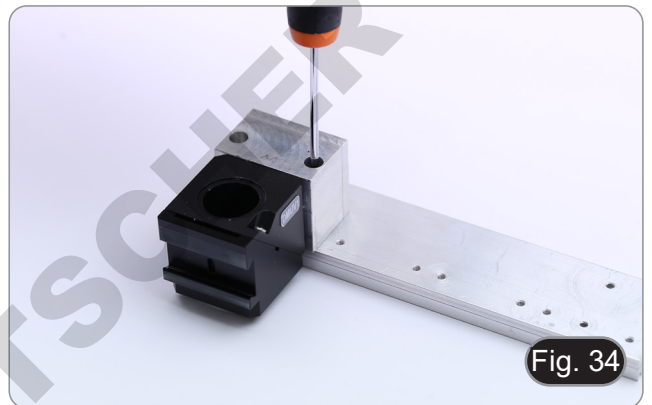

8. Applicare il marcatore adesivo ② per il cubo per fluorescenza sul coperchio laterale. (Fig. 35)
9. Collegare l'alimentatore.
10. Iniziare a lavorare.



12.3 Uso del tappo anti-riflesso

Utilizzare il cappuccio anti-riflesso per evitare bagliori provenienti dalla lente frontale del condensatore. (Fig. 36)



13. Uso del microscopio in contrasto di fase (opzionale per IM-300LD4 e IM-300LD4D)

13.1 Montaggio della slitta per contrasto di fase

1. Inserire la slitta nel gruppo illuminatore, con la parte stampata verso l'alto. (Fig. 37)
2. Muovere la slitta nella posizione desiderata finché con si blocca con un clic.
3. Nelle osservazioni in contrasto di fase, tenere la levetta di regolazione del diaframma di apertura ① sulla posizione "O" (aperto).

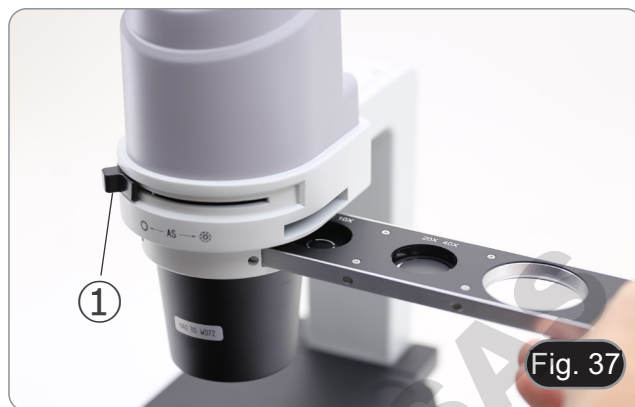

13.2 Slitta per contrasto di fase

- L'anello di fase viene precentrato prima della spedizione dalla fabbrica. Pertanto non necessita di ulteriori regolazioni. Se però è necessario un ricentraggio, questo può essere eseguito agendo sulle viti laterali (vedere paragrafo 13.3).
- L'anello di fase 4x/10x ① deve essere utilizzato con gli obiettivi 4x e 10x, l'anello di fase 20x/40x ② con gli obiettivi 20x e 40x e la posizione libera ③ è usata per il campo chiaro. (Fig. 38)

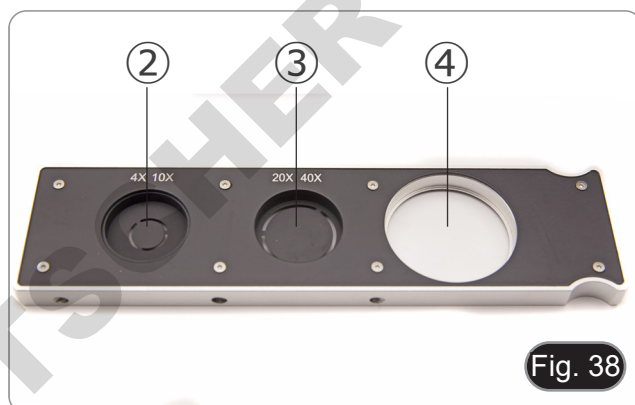

POSIZIONE SLITTA	SIGNIFICATO	APPLICAZIONE
SL	foro vuoto	osservazione in campo chiaro
4x/10x	anello di fase 4x/10x	osservazione in contrasto di fase con obiettivi 4x e 10x
20x/40x	anello di fase 20x/40x	osservazione in contrasto di fase con obiettivi 20x e 40x

13.3 Centraggio degli anelli di fase

Solitamente non è necessario effettuare questa operazione. Nel caso lo fosse, seguire la procedura descritta di seguito:

1. Posizionare un campione sul piano e metterlo a fuoco.
2. Estrarre l'oculare dal portaoculare senza compensazione diottrica e sostituirlo con il telescopio di centramento (CT). (Fig. 39)
3. Verificare che l'anello di fase e l'obiettivo corrispondano e che entrambi siano fissi in posizione di blocco.



4. Con il CT mettere a fuoco l'immagine dell'anello di fase del condensatore (chiaro) ① e dell'obiettivo (scuro) ②. Se l'immagine dell'anello chiaro non è nitida, regolare il CT fino ad ottenere un'immagine nitida dell'anello. (Fig. 40)
 5. Regolare le viti nei due fori di centraggio della slitta per contrasto di fase utilizzando le chiavi a brugola in dotazione ③ finché l'anello luminoso e l'anello scuro non corrispondono. (Fig. 41)
 6. Gli obiettivi per contrasto di fase 4X e 10X utilizzano lo stesso anello sulla slitta. Si raccomanda quindi di verificare la centratura dell'anello di fase con entrambi gli obiettivi. (Fig. 42)
- Se l'anello di fase non è centrato correttamente, il contrasto potrebbe risultarne fortemente indebolito.
 - L'anello di fase potrebbe richiedere una ri-centratura durante e dopo l'osservazione di preparati dallo spessore piuttosto consistente.
 - L'anello di fase potrebbe mostrare un apparente disallineamento nel caso in cui il campione non sia collocato perfettamente piano.

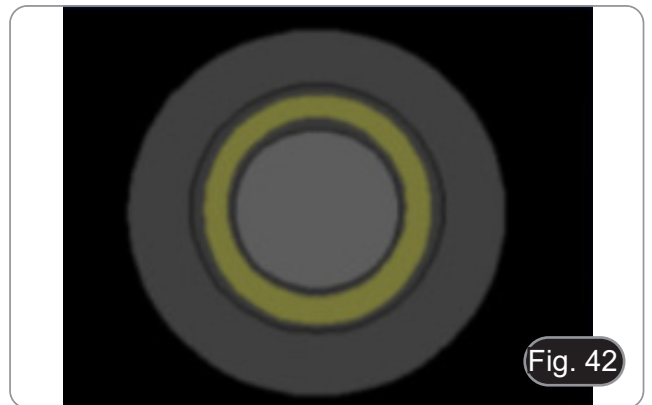
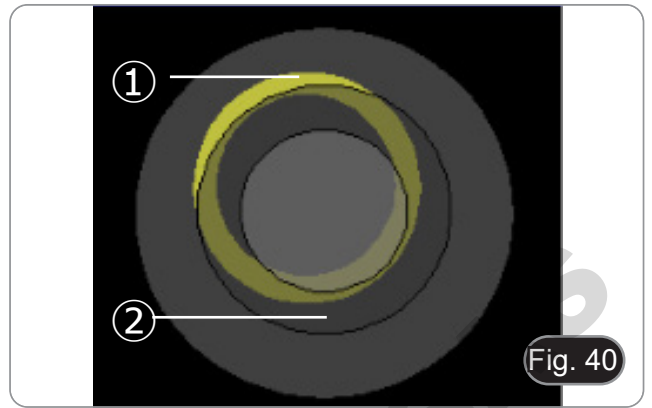

14. Uso del microscopio in RPC (opzionale)

Il contrasto di fase a rilievo (RPC) è una modifica del contrasto di fase convenzionale che porta a miglioramenti visibili della qualità dell'immagine nella microscopia ottica. In particolare, i seguenti parametri possono essere migliorati: contrasto, profondità focale, nitidezza, tridimensionalità, planarità e artefatti da alone. Questi effetti possono essere ottenuti quando gli anelli di fase del condensatore sono sostituiti da anelli a forma di mezzaluna.

Analogamente all'osservazione in contrasto di fase, l'osservazione RPC richiede l'utilizzo di una slitta contenente gli anelli di fase a mezzaluna e obiettivi RPC dedicati.

L'utilizzo della slitta e dell'obiettivo sono identici a quelli per contrasto di fase.

14.1 Montaggio della slitta per RPC

1. Inserire la slitta nel gruppo illuminatore, con la parte stampata verso l'alto. (Fig. 43)
2. Muovere la slitta nella posizione desiderata finché con si blocca con un clic.
3. Nelle osservazioni in RPC, tenere la levetta di regolazione del diaframma di apertura ① sulla posizione "O" (aperto).



14.2 Slitta RPC

- Due slitte sono disponibili per l'uso con diversi obiettivi.
- Una slitta è dedicata all'obiettivo 4X (Fig. 44) e un'altra è per gli obiettivi 10X/20X/40X. (Fig. 45)
- Entrambe hanno un foro vuoto e un anello RPC.

POSIZIONE SLITTA	SIGNIFICATO	APPLICAZIONE
VUOTO	foro vuoto ②	osservazione in campo chiaro
4x	anello RPC 4x ③	osservazione in RPC con obiettivo 4x
10x/20x/40x	anello RPC 10x/20x/40x ④	osservazione in RPC con obiettivi 10x, 20x e 40x

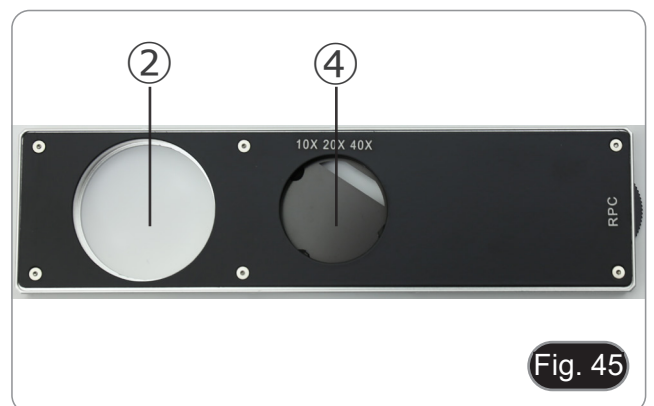
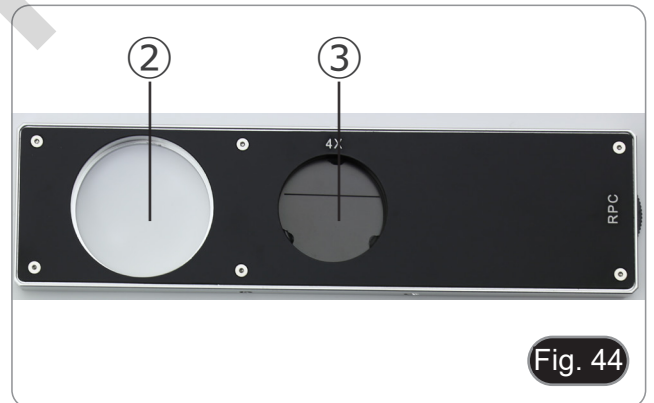

14.3 Osservazione in RPC

- **Gli anelli RPC non hanno bisogno di centraggio.**
1. Posizionare un campione sul piano e metterlo a fuoco.
 2. Verificare che l'anello RPC e l'obiettivo corrispondano e che entrambi siano fissi in posizione di blocco.
 3. Osservando negli oculari, modulare il contrasto del campione ruotando la ghiera montata sulla slitta. (Fig. 48)
- L'immagine assumerà un diverso effetto tridimensionale a seconda della posizione della fenditura.



15. Osservazione simultanea in Contrasto di Fase / RPC + Fluorescenza

- I modelli a fluorescenza consentono l'osservazione in contrasto di fase a luce trasmessa / RPC in combinazione con la fluorescenza a luce riflessa. I campioni con decadimento rapido devono essere osservati prima in Fluorescenza e poi in Contrasto di fase / RPC. L'osservazione combinata consente di identificare facilmente alcune aree del campione che emettono fluorescenza.
1. Accendere il microscopio con l'interruttore generale.
 2. Spostare il selettore porta filtri in una posizione vuota o, se il portafiltri è completo, nella posizione contenente il filtro UV.
 3. Inserire l'obiettivo PH / RPC desiderato e spostare la slitta per contrasto di fase / RPC nella posizione contenente l'anello di fase corrispondente.
 4. Mettere a fuoco il campione.
 5. Regolare l'intensità luminosa della luce trasmessa.
 6. Spostare il selettore filtri per fluorescenza nella posizione desiderata.
 7. Regolare l'intensità luminosa della luce riflessa.
 8. Per ottenere l'osservazione adeguata del campione, regolare l'intensità luminosa della luce trasmessa, per modulare l'intensità della fluorescenza con quella del contrasto di fase / RPC.

16. Uso della telecamera (IM-300LD4D)

1. Toccare l'icona del software ProView (o fare doppio clic sull'icona con il mouse). Il software si avvia.
 2. Nel pannello "Elenco camere" viene visualizzata la voce "C-P6".
 3. Toccare la voce C-P6 (o fare clic con il mouse): l'immagine live verrà visualizzata nella finestra principale del software.
 4. Regolare i parametri della fotocamera agendo sul tempo di esposizione (pannello "Esposizione e Guadagno") e sul bilanciamento del bianco (pannello "Bilanciamento del Bianco").
 5. Una volta effettuate le prime regolazioni, è possibile operare normalmente.
- Il manuale di utilizzo del software è disponibile in formato PDF all'interno del software stesso e si può aprire mediante il tasto funzione "F1". Il manuale contiene tutte le istruzioni operative per l'utilizzo della telecamera e per le varie funzioni del software.
 - È necessario avere installato Acrobat Reader per visualizzare il manuale.

17. Vetrino Micrometrico M-005

Vetrino micrometrico, 26x76mm, con 2 scale
(1mm/100div. per microscopi biologici / 10mm/100div. per stereomicroscopi)



1 DIV=0.01mm

Per la calibrazione di un microscopio biologico

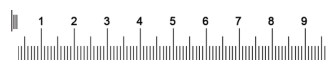

1 DIV=0.1mm

Per la calibrazione di uno stereo microscopio

18. Microfotografia

18.1 Uso di telecamere a passo "C"

1. Allentare la vite di bloccaggio ① sul tubo trinoculare e rimuovere il tappo antipolvere ②. (Fig. 47)



2. Avvitare l'adattatore passo C ③ alla telecamera ④ e installare l'attacco rotondo del passo C nel foro vuoto del tubo trinoculare, quindi riavvitare la vite di serraggio ①. (Fig. 48)



18.2 Uso di fotocamere Reflex

1. Inserire l'adattatore per reflex ② nel tubo di collegamento a microscopio ①.
2. Avvitare l'anello "T2" ③ (non in dotazione) all'adattatore per reflex.
 - L'anello "T2" non è fornito insieme al microscopio, ma è disponibile in commercio.
3. Collegare la fotocamera Reflex ④ all'anello "T2" appena montato. (Fig. 49)
4. Montare l'altra estremità del tubo di collegamento ① nel foro vuoto della porta trinoculare, quindi serrare la vite di serraggio. (Fig. 47)
 - Per la fotografia di preparati scuri, oscurare gli oculari e il mirino con un panno scuro per limitare la luce diffusa.
 - Per misurare l'ingrandimento della macchina fotografica calcolare: ingrandimento obiettivo * ingrandimento macchina fotografica * ingrandimento lente.
 - **Se si utilizza una macchina SLR, il movimento dello specchio potrebbe far vibrare la macchina.**
 - **Si consiglia di sollevare lo specchio, di usare tempi di esposizione lunghi e uno scatto remoto.**



19. Manutenzione

Ambiente di lavoro

Si consiglia di utilizzare il microscopio in un ambiente pulito e secco, privo di urti, ad una temperatura fra 0°C e 40°C e con una umidità relativa massima dell'85% (in assenza di condensazione). Si consiglia l'uso di un deumidificatore se necessario.

Prima e dopo l'utilizzo del microscopio



- Tenere il microscopio sempre in posizione verticale quando lo si sposta.
- Assicurarsi inoltre che le parti mobili, ad esempio gli oculari, non cadano.
- Non maneggiare senza precauzioni e non adoperare inutile forza sul microscopio.
- Non cercare di provvedere da soli alla riparazione.
- Dopo l'uso spegnere immediatamente la lampada, coprire il microscopio con l'apposita custodia antipolvere in dotazione e tenerlo in un luogo asciutto e pulito.

Precauzioni per un utilizzo sicuro



- Prima di collegare l'alimentatore alla rete elettrica assicurarsi che il voltaggio locale sia idoneo a quello dell'apparecchio e che l'interruttore della lampada sia posizionato su off.
- Attenersi a tutte le precauzioni di sicurezza della zona in cui ci si trova ad operare.
- L'apparecchio è omologato secondo le norme di sicurezza CE. Gli utenti hanno comunque piena responsabilità nell'utilizzo sicuro del microscopio.

Pulizia delle ottiche

- Qualora le ottiche necessitino di essere pulite, utilizzare prima di tutto aria compressa.
- Se questo non fosse sufficiente usare un panno non sfilacciato, inumidito con acqua e un detergente delicato.
- Come ultima opzione è possibile usare un panno inumidito con una soluzione 3:7 di alcol etilico ed etere.
- **Attenzione: l'alcol etilico e l'etere sono sostanze altamente infiammabili. Non usarle vicino ad una fonte di calore, a scintille o presso apparecchiature elettriche. Le sostanze devono essere adoperate in un luogo ben ventilato.**
- Non strofinare la superficie di nessun componente ottico con le mani. Le impronte digitali possono danneggiare le ottiche.
- Non smontare gli obiettivi o gli oculari per cercare di pulirli.

Per un migliore risultato, utilizzare il kit di pulizia OPTIKA (vedi catalogo).

Se si necessita di spedire il microscopio al produttore per la manutenzione, si prega di utilizzare l'imballo originale.

20. Risoluzione dei problemi

Consultare le informazioni riportate nella tabella sottostante per risolvere eventuali problemi operativi.

PROBLEMA	CAUSA	SOLUZIONE
I. Sezione Ottica:		
L'illuminatore è acceso, ma il campo visivo è scuro	Alimentatore non collegato	Collegare
	La luminosità è troppo bassa	Regolare la luminosità
	La slitta filtri per fluorescenza non è nel clic stop	Posizionarla finché non si blocca con un clic
Il bordo del campo visivo è sfumato oppure la luminosità è asimmetrica	Il revolver portaobiettivi non si trova nella posizione corretta	Ruotare il revolver finché non si blocca con un clic
	Il filtro colorato è inserito solo parzialmente	Inserire il filtro fino in fondo
	La slitta filtri per fluorescenza non è nel clic stop	Posizionarla finché non si blocca con un clic
Nel campo visivo si vedono polvere e macchie	Sul campione ci sono polvere e macchie	Pulire il vetrino con campione
	Sull'oculare ci sono polvere e macchie	Pulire l'oculare
L'immagine appare doppia	Il diaframma di apertura è troppo chiuso	Aprire il diaframma di apertura
La qualità delle immagini è scarsa: <ul style="list-style-type: none"> • L'immagine non è nitida • Il contrasto non è alto • I dettagli non sono nitidi • Il contrasto di fase è basso 	Il revolver non si trova al centro del percorso luminoso	Ruotare il revolver finché non si blocca con un clic
	Il diaframma di apertura nel campo visivo è troppo aperto oppure troppo chiuso	Regolare il diaframma di apertura
	Le lenti (condensatore, obiettivi, oculari e piastre di coltura) sono sporche	Pulire accuratamente tutte le componenti ottiche
	Per osservazioni in contrasto di fase, lo spessore del fondo del campione non deve superare i 1.2 mm	Utilizzare un portacampione con spessore del fondo uguale a 1.2 mm
	Si utilizza un obiettivo per osservazione in campo chiaro anziché per contrasto di fase	Cambiare l'obiettivo e usarne uno per contrasto di fase
	Gli anelli di fase non sono centrati	Operare sulle viti per ottenere la centratura
	L'obiettivo usato non è compatibile con l'anello di fase	Utilizzare un obiettivo compatibile
	Il contrasto di fase dipende dalla posizione del campione	Il portacampioni non è piano. Spostare il campione fino a trovare la posizione ideale
Un lato dell'immagine non è a fuoco	Il revolver non è al centro del percorso luminoso	Ruotare il revolver finché non si blocca con un clic
	Il campione non si trova nella posizione corretta (es. inclinato)	Posizionare il campione orizzontalmente sul piano
II. Sezione Meccanica:		
La manopola macrometrica è difficile da ruotare	La manopola macrometrica è difficile da ruotare	La manopola macrometrica è difficile da ruotare
La messa a fuoco è instabile	La frizione della messa a fuoco è regolata bassa	Stringere la frizione

III. Sezione Elettrica:		
Il LED non si accende	Lo strumento non viene alimentato	Verificare il collegamento del cavo di alimentazione
La luminosità è insufficiente	La luminosità è regolata bassa	Regolare la luminosità
La luce lampeggia	Il cavo di alimentazione non è collegato bene	Verificare il collegamento del cavo
IV. Tubo di osservazione:		
Il campo visivo è diverso per ciascun occhio.	La distanza interpupillare non è corretta	Regolare la distanza interpupillare
	La correzione diottrica non è giusta	Regolare la correzione diottrica
	La tecnica di visione non è corretta, e l'operatore sforza la vista	Quando guarda il campione non focalizzi lo sguardo in un unico punto ma guardi l'intero campo visivo a disposizione. Periodicamente distolga lo sguardo e guardi un punto distante, dopodiché torni ad analizzare il campione.
V. Microfotografia e acquisizione video:		
Il bordo dell'immagine non è a fuoco	In un certo grado ciò è insito nella natura degli obiettivi acromatici	Per ridurre il problema al minimo, impostare il diaframma di apertura nella posizione migliore
Sull'immagine compaiono delle macchie chiare	Nel microscopio entra della luce diffusa attraverso gli oculari oppure il mirino della macchina fotografica / telecamera	Coprire gli oculari e il mirino con un panno scuro

Smaltimento

Ai sensi dell'articolo 13 del decreto legislativo 25 luglio 2005 n°151. "Attuazione delle direttive 2002/95/CE, 2002/96/CE e 2003/108/CE, relative alla riduzione dell'uso di sostanze pericolose nelle apparecchiature elettriche ed elettroniche, nonché allo smaltimento dei rifiuti".

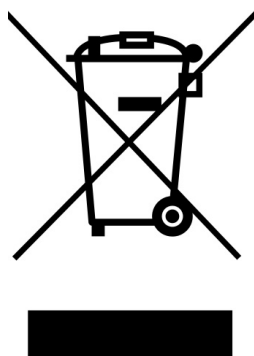

Il simbolo del cassonetto riportato sulla apparecchiatura o sulla sua confezione indica che il prodotto alla fine della propria vita utile deve essere raccolto separatamente dagli altri rifiuti. La raccolta differenziata della presente apparecchiatura giunta a fine vita è organizzata e gestita dal produttore. L'utente che vorrà disfarsi della presente apparecchiatura dovrà quindi contattare il produttore e seguire il sistema che questo ha adottato per consentire la raccolta separata dell'apparecchiatura giunta a fine vita. L'adeguata raccolta differenziata per l'avvio successivo della apparecchiatura dismessa al riciclaggio, al trattamento e allo smaltimento ambientalmente compatibile contribuisce ad evitare possibili effetti negativi sull'ambiente e sulla salute e favorisce il reimpiego e/o riciclo dei materiali di cui è composta l'apparecchiatura. Lo smaltimento abusivo del prodotto da parte del detentore comporta l'applicazione delle sanzioni amministrative previste dalla normativa vigente.

DOMINIQUE DUTSCHER SAS

OPTIKA' S.r.l.

Via Rigla, 30 - 24010 Ponteranica (BG) - ITALY Tel.: +39 035.571.392
info@optikamicroscopes.com - www.optikamicroscopes.com

OPTIKA' Spain

spain@optikamicroscopes.com

OPTIKA' USA

usa@optikamicroscopes.com

OPTIKA' China

china@optikamicroscopes.com

OPTIKA' India

india@optikamicroscopes.com

OPTIKA' Central America

america@optikamicroscopes.com

Serie IM

MANUAL DE INSTRUCCIONES

Modelo
IM-300LD2
IM-300LD4
IM-300LD4D

Ver. 1.0 2024



Indice

1.	Advertencia	77
2.	Información de seguridad	77
3.	Contenido del paquete	78
3.1	IM-300LD2	78
3.2	IM-300LD4	79
3.3	IM-300LD4D	80
4.	Desembalaje	81
5.	Utilización	81
6.	Simbolos	81
7.	Descripción del instrumento	82
7.1	IM-300LD2	82
7.2	IM-300LD4	84
7.3	IM-300LD4D	86
8.	Montaje	88
8.1	Montaje de los objetivos	88
8.2	Montaje de extensión lateral o platina mecánica	88
8.3	Instalación del disco	89
8.4	Instalación de los oculares	89
8.5	Instalación de filtros de color	89
8.6	Instalación del soporte del filtro	89
8.7	Montaje de mini PC y monitor (IM-300LD4D)	90
8.8	Conexión de los cables (IM-300LD4D)	90
8.9	Conectar la fuente de alimentación	91
8.10	Ajuste de la parfocalidad (IM-300LD4D)	91
9.	Procedimientos de observación en campo claro (luz transmitida)	92
10.	Uso del microscopio en campo claro (luz transmitida)	93
10.1	Encender el microscopio	93
10.2	Ajuste de la intensidad de luz	93
10.3	Ajuste de la tensión	93
10.4	Ajuste dióptrico	93
10.5	Ajuste de la distancia interpupilar	94
10.6	Uso de los protectores de goma	94
10.7	Selección del camino óptico	94
10.8	Carro de traslación y portamuestras	95
10.8.1	Instalar los insertos de la platina	96
10.9	Diafragma de apertura	96
10.10	Uso de filtros de color	97
11.	Procedimientos de observación en fluorescencia (luz reflejada)	98
12.	Uso del microscopio en fluorescencia (luz reflejada)	99
12.1	Encendido del LED de fluorescencia	99
12.1.1	Cambio del filtro para la fluorescencia	99
12.1.2	Cubos de fluorescencia disponibles	99
12.2	Instalar un filtro de fluorescencia	100
12.3	Uso de la tapa antirreflejo	100
13.	Uso del microscopio en contraste de fase (opcional para IM-300LD4 e IM-300LD4D)	101
13.1	Instalar la corredera de contraste de fase	101
13.2	Corredera para contraste de fase	101
13.3	Centrado de anillo de fase	101
14.	Uso del microscopio en RPC (opcional)	103
14.1	Instalar la corredera para RPC	103
14.2	Corredera para RPC	103
14.3	Observación en RPC	104
15.	Observación simultánea Contraste de fase / RPC + Fluorescencia	105
16.	Uso de la cámara (IM-300LD4D)	105
17.	Carro Micrométrico M-005	105
18.	Microfotografía	106
18.1	Uso de cámaras de paso "C"	106
18.2	Uso de cámara Reflex	106
19.	Mantenimiento	107
20.	Guía de solución de problemas	108
	Medidas ecológicas y reciclaje	110

1. Advertencia

Este microscopio es un instrumento científico de precisión. Su utilización está pensada para una larga duración con un mínimo nivel de mantenimiento. Para su fabricación se han utilizado elementos ópticos y mecánicos de elevada calidad que lo convierten en el instrumento ideal para la utilización diaria en las aulas y el laboratorio. Informamos que esta guía contiene importantes informaciones sobre la seguridad y el mantenimiento del producto y por lo tanto debe ser accesible a todos aquellos que utilizan dicho instrumento.

2. Información de seguridad



Evitar una descarga eléctrica

Antes de conectar el microscopio a la toma de corriente, asegurarse que la tensión de entrada del lugar donde se usa coincide con la tensión de utilización del microscopio y que el interruptor del iluminador esté en posición OFF. El usuario debe consultar las normas de seguridad de su país. El instrumento está dotado de una etiqueta de seguridad CE. No obstante estas pautas, el usuario debería utilizar el microscopio en función de sus necesidades pero con un mínimo de responsabilidad y seguridad. Por favor, siga las siguientes instrucciones y lea éste manual en su totalidad para asegurar la operación segura del equipo.

3. Contenido del paquete

3.1 IM-300LD2



- ① Microscopio
- ② Objetivos
- ③ Oculares
- ④ Soporte para filtro
- ⑤ Corredera para contraste de fases
- ⑥ Telescopio de centrado
- ⑦ Disco metálico
- ⑧ Disco de vidrio
- ⑨ Filtro verde (IF550)
- ⑩ Filtro azul (LBD)
- ⑪ Pantalla UV
- ⑫ Transformador + cable
- ⑬ Tapa antirreflejo
- ⑭ Cubierta antipolvo

3.2 IM-300LD4



- ① Microscopio
- ② Objetivos
- ③ Oculares
- ④ Carro móvil
- ⑤ Soporte para filtro
- ⑥ Filtro azul (LBD)
- ⑦ Disco de vidrio
- ⑧ Disco metálico
- ⑨ Pantalla UV
- ⑩ Inserto para platina
- ⑪ Transformador + cable
- ⑫ Tapa antirreflejo
- ⑬ Cubierta antipolvo

3.3 IM-300LD4D



- ① Microscopio
- ② Objetivos
- ③ Oculares
- ④ Carro móvil
- ⑤ Soporte para filtro
- ⑥ Filtro azul (LBD)
- ⑦ Disco de vidrio
- ⑧ Disco metálico
- ⑨ Pantalla UV
- ⑩ Inserto para platina

- ⑪ Transformador + cable para microscopio
- ⑫ Cubierta antipolvo
- ⑬ Tapa antirreflejo
- ⑭ Cámara
- ⑮ Paso "C"
- ⑯ Mini-PC
- ⑰ Monitor
- ⑱ Cable USB-C a USB-C
- ⑲ Transformador + cable para mini-PC
- ⑳ Slide micrometrico

4. Desembalaje

El microscopio esta embalado dentro de una caja de porexpan. Quitar el precinto que hay alrededor de la caja y abrirla. Tenga cuidado al abrir la caja ya que algunos accesorios ópticos como objetivos y oculares podrían caerse o dañarse. Con las dos manos (una sujetando el brazo y la otra la base) extraer el microscopio de dentro la caja de porexpan y poner sobre la mesa, procurando que ésta sea fuerte y estable.



Evite tocar las superficies ópticas como las lentes, los filtros o el cristal. Los restos de grasa u otros residuos pueden reducir la calidad visual de la imagen final y corroer la superficie de la óptica en poco tiempo.

5. Utilización

Modelos estándar

Para uso exclusivo de investigación y docencia. No está destinado a ningún uso terapéutico o diagnóstico animal o humano.

Modelos IVD

También para uso diagnóstico, orientado a obtener información sobre la situación fisiológica o patológica del sujeto.

6. Símbolos

A continuación le mostramos una lista de los símbolos que encontrará a lo largo de éste manual.



PRECAUCIÓN

Éste símbolo indica riesgo alto y le advierte de proceder con precaución.



DESCARGA ELÉCTRICA

Éste símbolo indica riesgo de descarga eléctrica.

7. Descripción del instrumento

7.1 IM-300LD2



Lado opuesto



7.2 IM-300LD4



Lado opuesto



7.3 IM-300LD4D

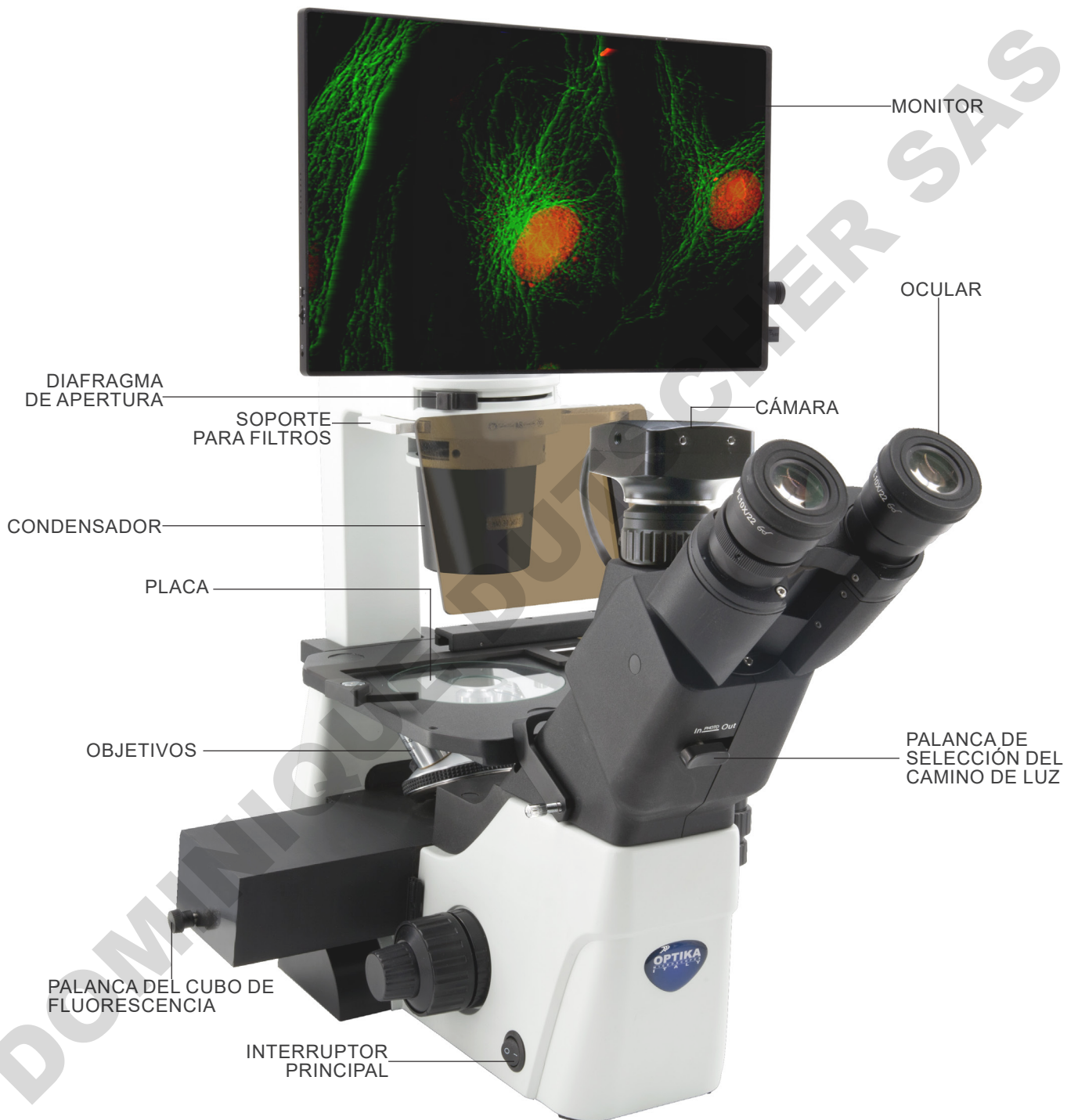

Atrás

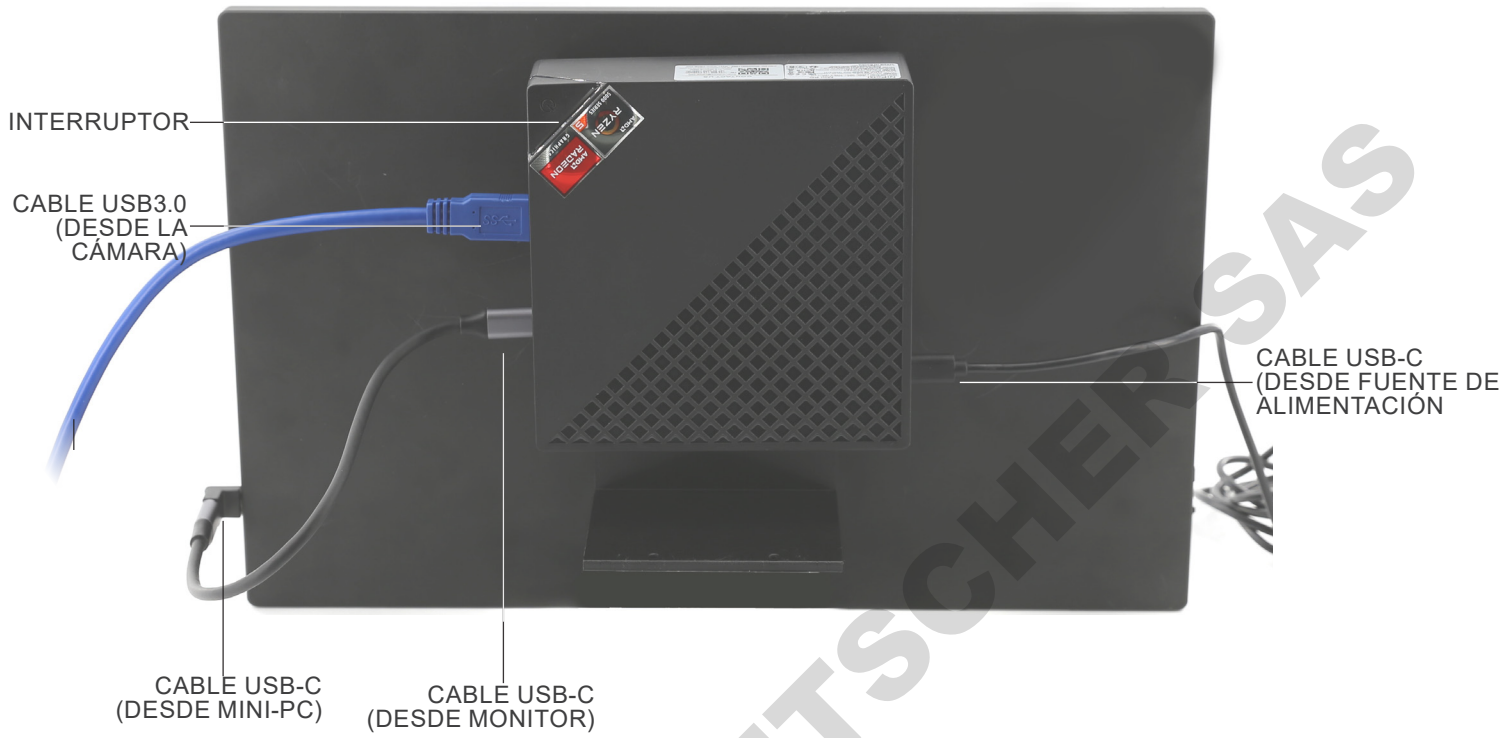

8. Montaje

8.1 Montaje de los objetivos

1. Girar el mando de regulación macrométrico ① hasta que el revólver porta-objetivos se sitúe en su posición más baja.
 - **Para garantizar la seguridad durante el transporte, antes del envío, el revólver se coloca en la posición más baja y el anillo de regulación de la tensión ② en la tensión adecuada. (Fig. 1)**
2. Atornillar el objetivo con menor aumentos en el revólver del lado derecho. A continuación girar el revólver en sentido horario. Montar el resto de objetivos de la misma manera, empezando por el de menor aumentos hasta terminar con el mayor.
 - **Nota: también es posible instalar los objetivos a través de la apertura de la platina portamuestras. (Fig. 2)**
 - Mantener limpios los objetivos. En los microscopios invertidos, los objetivos son muy sensibles al polvo.
 - Para evitar polvo y contaminación, cubrir todos los orificios que no se utilizan con sus correspondientes tapones antipolvo ③. (Fig. 3)
 - Durante el uso, utilizar los objetivos con menor aumentos (10X) para observar y enfocar los preparados, y después aumentar el poder de aumentos.
 - Para cambiar el objetivo, girar lentamente el revólver hasta que no se escuche un pequeño clic. Esto indica que el objetivo está en posición correcta, en el centro del recorrido luminoso.

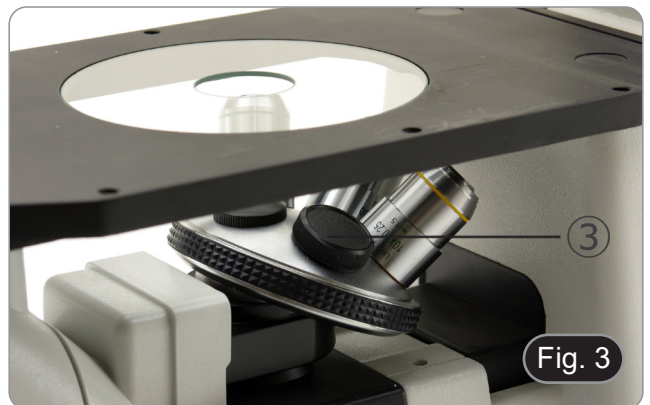

8.2 Montaje de extensión lateral o platina mecánica

- La extensión lateral es un accesorio opcional.
 - La platina mecánica es un accesorio opcional para el IM-300LD2.
 - **La extensión lateral sólo puede montarse en el lado izquierdo de la platina para aumentar la superficie de trabajo.**
 - **La platina mecánica sólo puede instalarse en el lado derecho.**
1. Montaje: atornillar los tornillos en los orificios de fijación y a continuación, montarlo todo por **debajo de la platina**. (Fig. 4)
 - **NOTA: La platina tiene una serie de orificios en la parte inferior. Para instalar las unidades es necesario, empezando a contar desde la parte delantera del microscopio, utilizar el tercer y el quinto orificio. Si se utiliza otra serie de orificios, las unidades no se instalarán correctamente.**



8.3 Instalación del disco

1. Asegurarse que la platina portamuestras esté perfectamente horizontal cuando se usa el soporte de vidrio.
2. Introducir el soporte de vidrio en el orificio de la platina. (Fig. 5)



8.4 Instalación de los oculares

Retire la tapa de los tubos portaoculares e inserte los oculares en los tubos. (Fig. 6)



8.5 Instalación de filtros de color

1. Coloque el portafiltros sobre la mesa e inserte el filtro del color deseado en una de las dos posiciones vacías. (Fig. 7)
- **Tenga cuidado de que el filtro esté colocado horizontalmente en la corredera para evitar que se atasque durante el movimiento.**



8.6 Instalación del soporte del filtro

1. Inserte el soporte del filtro en la ranura superior del condensador ① con las ranuras ② orientadas hacia la parte posterior del microscopio. (Fig. 8)
- **El soporte tiene dos posiciones para alojar filtros de dos colores. Mueva el control deslizante a la posición que contiene el filtro deseado hasta que encaje en su lugar.**



8.7 Montaje de mini PC y monitor (IM-300LD4D)

- Para el montaje de la cámara, consulte la sección 18.1.
- 1. Monte el monitor con los tornillos suministrados, utilizando los dos orificios inferiores de la parte posterior del monitor. (Fig. 9)



- 2. Utilizando las tiras de velcro adhesivas ya colocadas en el monitor y en el mini PC, monte el mini PC. (Fig. 10)
- Para mejorar la estabilidad del sistema, recomendamos colocar el mini PC sobre el soporte de fijación.



8.8 Conexión de los cables (IM-300LD4D)

- 1. Conectar el cable USB3.0 de la cámara ① a uno de los puertos USB3.0 del mini PC ②. (Fig. 11)

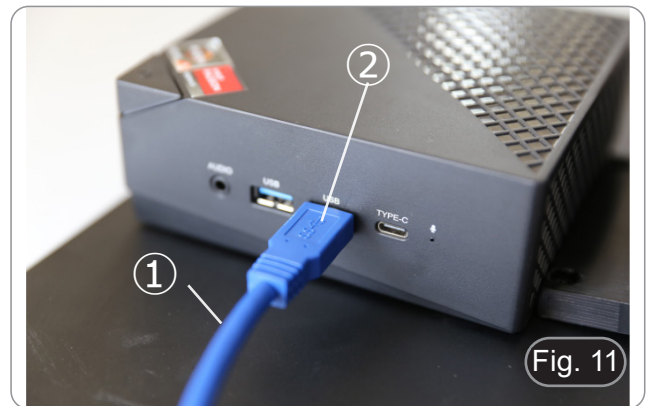

- 2. Conectar el cable USB-C al puerto USB-C del mini PC ③. (Fig. 12)

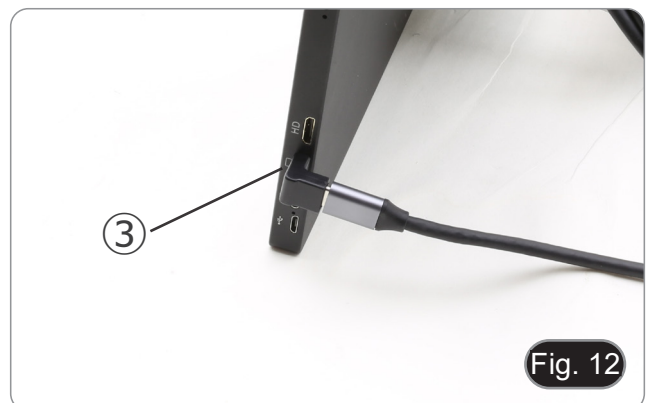

3. Conectar el otro extremo del cable al puerto USB-C del monitor ④ para encender el monitor y activar el modo táctil del monitor. (Fig. 13)
- El monitor está equipado con la funcionalidad de “pantalla táctil”. Conectando el cable USB del mini PC al monitor, el operador puede trabajar normalmente utilizando todas las funciones del PC simplemente tocando los iconos del monitor.
- No obstante, también se puede conectar un teclado y un ratón (no incluidos) al mini-PC.



4. Conecte el conector USB-C de la fuente de alimentación del mini PC al puerto USB-C del mini PC ⑤ para encenderlo. (Fig. 14)
5. Conecte el cable de alimentación a la fuente de alimentación.
6. Enchufe el cable de alimentación a la toma de corriente.



8.9 Conectar la fuente de alimentación

1. Inserte el enchufe de la fuente de alimentación en la toma ① situada en la parte posterior del aparato. (Fig. 15)
2. Enchufe la fuente de alimentación a la toma de corriente.

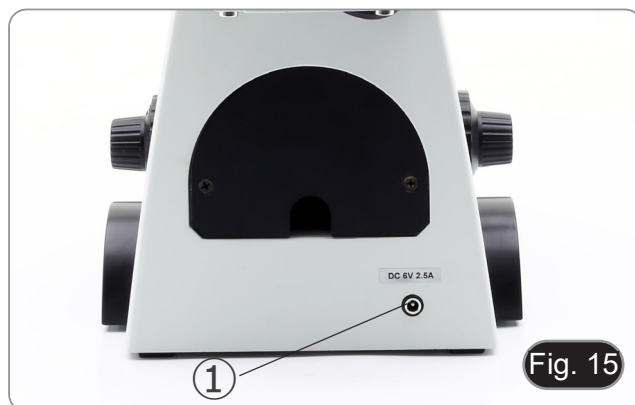

8.10 Ajuste de la parfocalidad (IM-300LD4D)

Para tener el mismo enfoque mirando la muestra a través de los oculares y en la pantalla, verifique que el microscopio esté instalado correctamente y siga las siguientes instrucciones.

1. Usar una lente de bajo aumento y enfocar en la muestra.
2. Cambiar a la lente seca más alta disponible en el microscopio (40x o 60x) y volver a enfocar la muestra.
3. Activar la visualización en directo en la cámara, sin cambiar el enfoque en el microscopio.
4. Observando la imagen en la pantalla, ajustar el enfoque girando la perilla moleteada del adaptador de paso “C”. (Fig. 16)



9. Procedimientos de observación en campo claro (luz transmitida)

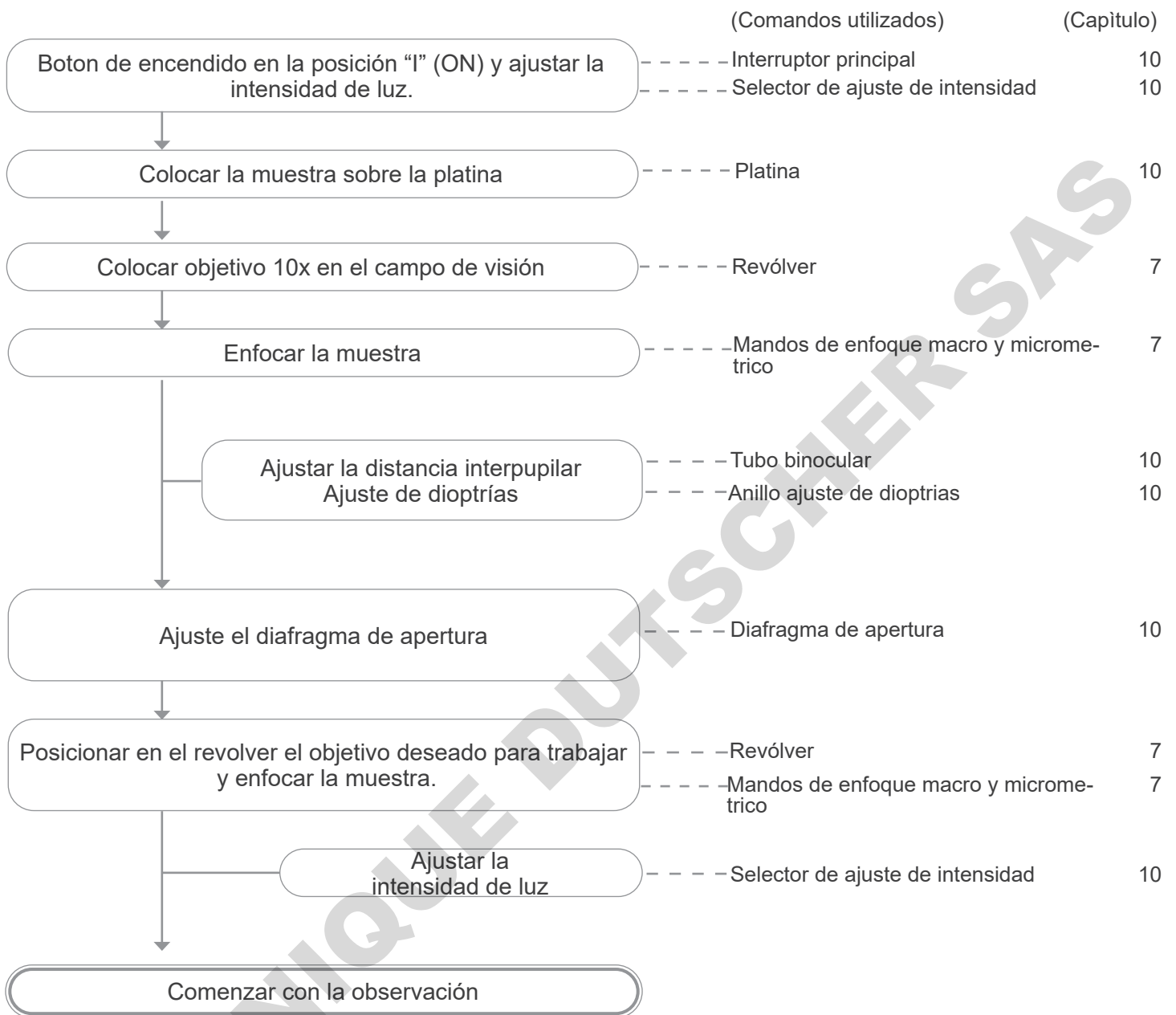

10. Uso del microscopio en campo claro (luz transmitida)

10.1 Encender el microscopio

Poner el interruptor principal ①, situado en el lado izquierdo del microscopio, en la posición "I" (ON). (Fig. 17)



10.2 Ajuste de la intensidad de luz

Utilice la rueda de ajuste de la intensidad de la luz ② para aumentar o disminuir el voltaje de la iluminación. (Fig. 18)



10.3 Ajuste de la tensión

- El embrague del mando de enfoque macrométrico ④ viene ajustado de fábrica.
- Si el revólver desciende solo o la muestra se desenfoca mientras se ajusta la perilla de enfoque micrométrica ⑤, la tensión de la perilla de enfoque macrométrica es demasiado baja.
- Girando el collar de ajuste de tensión ④ en el sentido de las agujas del reloj se aprieta la tensión macrométrica de enfoque ③.
- Gire en la dirección opuesta para disminuir la tensión. (Fig. 19)



10.4 Ajuste dióptrico

1. Mire por el ocular derecho sólo con el ojo derecho y enfoque la muestra.
 2. Mire por el ocular izquierdo sólo con el ojo izquierdo. Si la imagen no es nítida, utilice el anillo de ajuste dióptrico ⑥ para compensar. (Fig. 20)
- El rango de ajuste es de ± 5 dioptrías. El número indicado sobre en anillo de ajuste correspondería a la corrección dioptérica del usuario.



10.5 Ajuste de la distancia interpupilar

Observe con ambos ojos, sujetar ambos tubos de observación con cada una de las manos, y mueva hacia arriba o hacia abajo hasta que vea una sola imagen de la muestra.

- La graduación de la distancia interpupilar está indicada con un punto blanco “.” ①, e indica la distancia entre los ojos de usuario. (Fig. 21)

Dicha graduación va desde 48 a 75 mm.



10.6 Uso de los protectores de goma

- Uso con gafas

Doble hacia atrás los protectores oculares de goma con ambas manos. Los protectores oculares plegados evitan arañar las lentes de las gafas. (Fig. 22)



- Uso sin gafas

Levante los protectores oculares y observe en el microscopio colocando los ojos lo más cerca posible sobre los oculares, evitando que penetre luz externa. (Fig. 23)



10.7 Selección del camino óptico

- La cabeza de observación está equipada con un selector de camino óptico que permite distribuir la luz a los oculares y al puerto de foto / TV.
1. Mueva el selector ① hacia la izquierda (In) o hacia la derecha (Out) para distribuir la luz. (Fig. 24)

POSICIÓN	LUZ
Out	100% OCULARES
In	0% OCULARES - 100% TV



10.8 Carro de traslación y portamuestras





- Para obtener la mejor calidad de imagen, recomendamos el uso de frascos, placas de Petri y portaobjetos con un grosor de 1,2 mm.
1. Utilizar el inserto adecuado para su portamuestras (en correspondencia a la tabla de la derecha) en la platina, y fijarlo con las pinzas de soporte.
 2. Girando los mandos X e Y, hasta que se sitúe en la posición correcta. (recorrido: 120 (anchura) × 78 (longitud) mm).

Desplazamiento del preparado

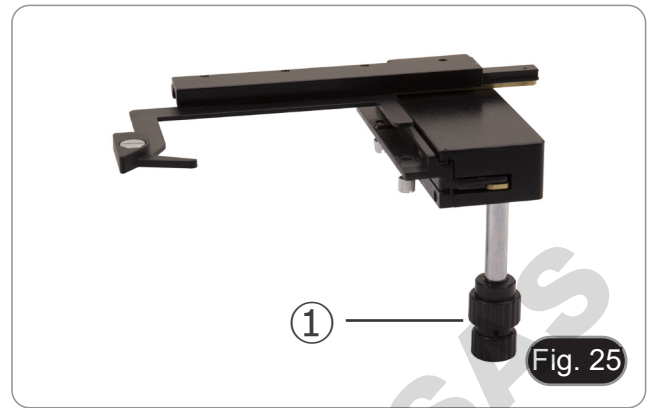
Colocar el preparado en la posición deseada con la mano o usando los mandos coaxiales ① del carro de traslación. (Fig. 25)

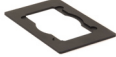
- Cuando se cambian los objetivos, prestar atención para no tocar los adaptadores con los objetivos, ya que su peso podría perjudicar la lente frontal.



	M-793.1 Inserto para Petri de 38mm de diámetro (se requiere inserto para Terasaki)
	M-793.2 Inserto para Terasaki y Petri de 65mm de diámetro
	M-793.3 Inserto para diapositivas y Petri de 54 mm de diámetro
	M-793.4 Inserto para 2+2 diapositivas
	M-793.6 Inserto para Utermöhl (se requiere inserto para Petri de 54 mm de diámetro)
	M-793.7 Extensión lateral

10.8.1 Instalar los insertos de la platina

1. Instalar el soporte en el carro de traslación. (Fig. 26)

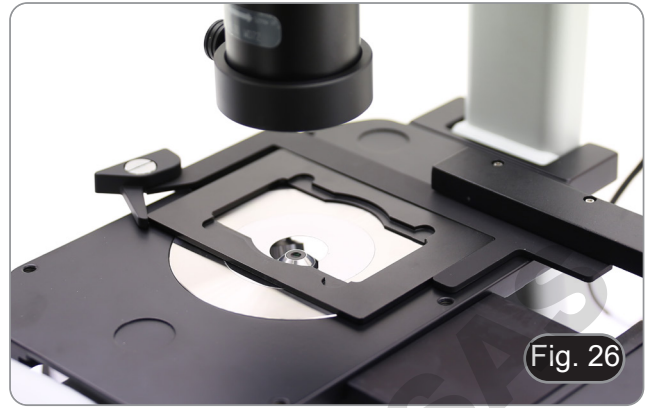

2. Las placas multipozo pueden ser insertadas directamente en el carro de traslación. (Fig. 27)

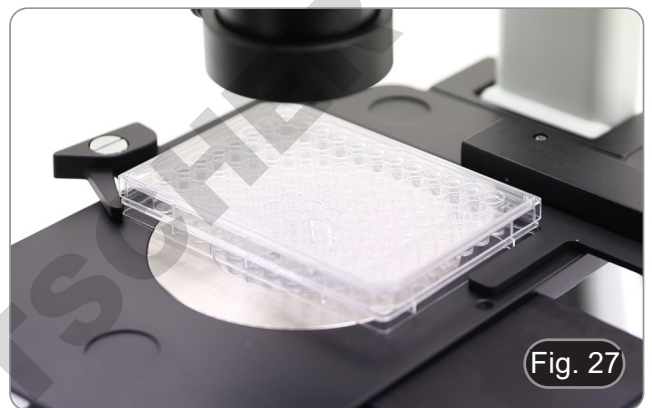

10.9 Diafragma de apertura

El valor de Apertura Numérica (N.A.) del diafragma afecta el contraste de la imagen. Aumentando o reduciendo este valor uno puede variar la resolución, el contraste y la profundidad del foco de la imagen.

Para muestras de bajo contraste, mueva la palanca de diafragma de apertura (AS) ① para ajustar la apertura numérica a aproximadamente el 70%-80% de la apertura numérica del objetivo. (Fig. 28)

Si es necesario, quite el ocular y, mirando a través del tubo vacío, ajuste el anillo del condensador para obtener una imagen como la de la Fig. 29.

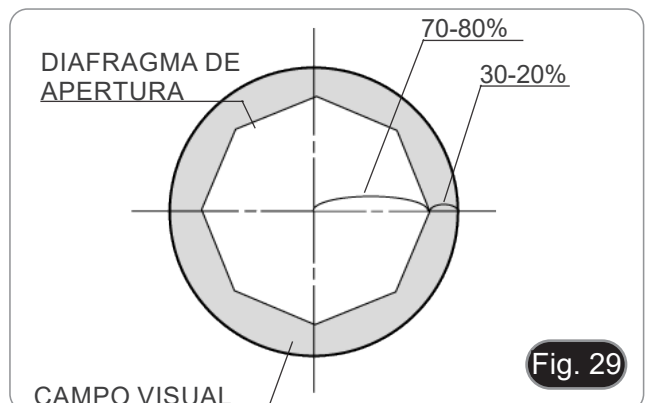

10.10 Uso de filtros de color

Elegir los filtros de color en función de las propias exigencias.
(Fig. 30)

FILTRO	USO
Verde (IF550)	Microscopía en contraste de fase
Azul (LBD)	Conversión a luz diurna

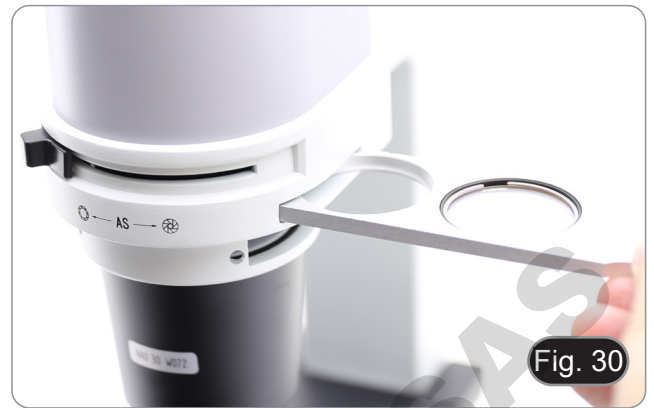

DOMINIQUE DUTSCHER SAS

11. Procedimientos de observación en fluorescencia (luz reflejada)

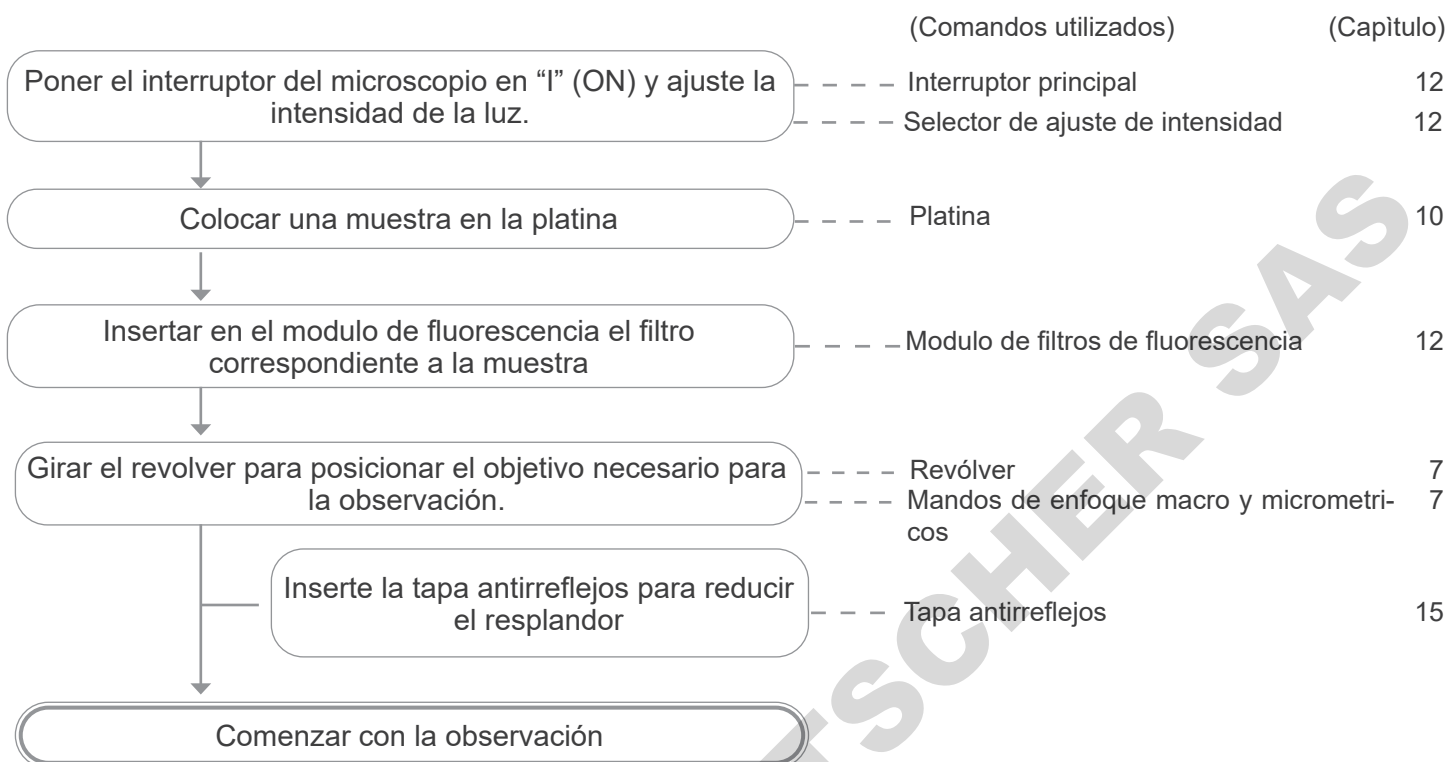

12. Uso del microscopio en fluorescencia (luz reflejada)

12.1 Encendido del LED de fluorescencia

Mueva el interruptor principal en la posición "I" para encender el microscopio y luego gire la perilla de ajuste ① (Fig. 31) para ajustar la intensidad de la luz de fluorescencia.



12.1.1 Cambio del filtro para la fluorescencia

Mueva la palanca selectora (situada a la izquierda del microscopio) ② para insertar el filtro deseado (ver tabla a continuación). (Fig. 32)

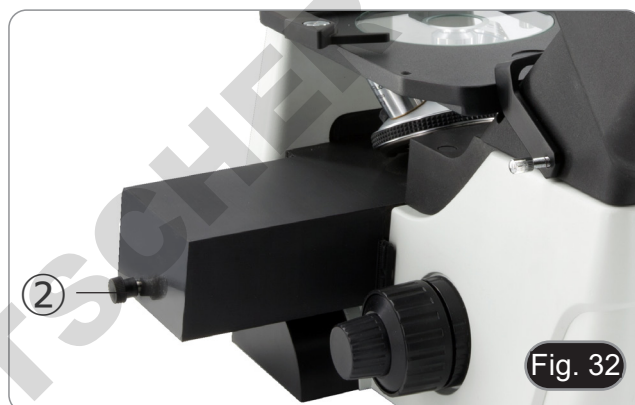

12.1.2 Cubos de fluorescencia disponibles

• IM-300LD2

NOMBRE FILTRO	FILTRO DE EXCITACIÓN	ESPEJO DICROICO	FILTRO DE EMISIÓN	APLICACIONES
B	455-495 nm	500 nm	510LP nm	• GFP, Alexa Fluor 488, Calcein, SYBR Green, FITC, Fluo-4, MitoTracker Green
G	510-550 nm	570 nm	575LP nm	• Spectrum Gold, Propidium Iodide, Ethidium Homodimer I

• IM-300LD4 / IM-300LD4D

NOMBRE FILTRO	FILTRO DE EXCITACIÓN	ESPEJO DICROICO	FILTRO DE EMISIÓN	APLICACIONES
M-1233	325-375 nm	415 nm	435LP nm	• DAPI, Hoechst, NucBlue, Alexa Fluor 350, BFP, Coumarin,
M-1233.1	340-390 nm	405 nm	420-470 nm	
M-1232	390-420 nm	440 nm	450LP nm	• Pacific Blue, Spectrum Blue
M-1230	455-495 nm	500 nm	510LP nm	• GFP, Alexa Fluor 488, Calcein, SYBR Green, FITC, Fluo-4, MitoTracker Green
M-1230.1	455-495 nm	500 nm	518-542 nm	
M-1231	510-550 nm	570 nm	575LP nm	• Spectrum Gold, Propidium Iodide, Ethidium Homodimer I
M-1231.1	510-550 nm	570 nm	585-625 nm	
M-1238	582-603 nm	610 nm	615-645 nm	• Texas Red, Alexa Fluor 594, mRaspberry, Zombie Red
M-1234	590-650 nm	660 nm	665LP nm	• Cy5, Alexa Fluor 647, DRAQ5
M-1235	595-645 nm	655 nm	665-715 nm	
M-1236	623-678 nm	685 nm	690-750 nm	• Alexa Fluor 660, DRAQ 5
M-1237	720-760 nm	770 nm	780LP nm	• Indotricarbocyanine, DiR

12.2 Instalar un filtro de fluorescencia

- Este procedimiento puede ser necesario cuando se instalan nuevos cubos de fluorescencia o cuando se reemplaza un cubo existente por otro diferente.

1. Desconecte el enchufe de la fuente de alimentación del microscopio.
 2. Desenrosque la palanca de selección del filtro.
 3. Abrir la tapa lateral del iluminador, desenroscando los tornillos laterales ①. (Fig. 33)
- Los cubos se montan en el lado opuesto de la tapa: la apertura de la tapa izquierda actúa sobre el lado derecho de la corredera y viceversa.



4. Retire el deslizador del filtro del microscopio y póngalo en una mesa.
5. Usando los tornillos proporcionados con el cubo de fluorescencia, fije el nuevo cubo en el deslizador. (Fig. 34)
6. Reinstalar el portafiltro en el microscopio.
7. Cerrar la tapa lateral.

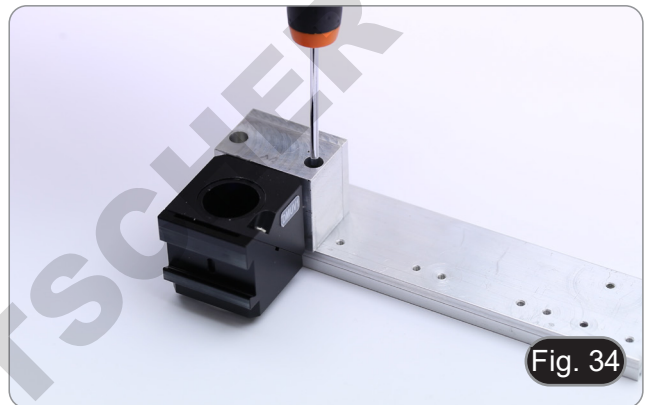

8. Aplicar el marcador adhesivo ② para el cubo de fluorescencia en la cubierta lateral. (Fig. 35)
9. Conectar la fuente de alimentación.
10. Empezar a trabajar.



12.3 Uso de la tapa antirreflejo

Usar la tapa antirreflejo para evitar reflejos de la lente frontal del condensador. (Fig. 36)



13. Uso del microscopio en contraste de fase (opcional para IM-300LD4 e IM-300LD4D)

13.1 Instalar la corredera de contraste de fase

1. Introducir la corredera en el sistema de iluminación, con la parte impresa hacia arriba. (Fig. 37)
2. Mover la corredera hacia la posición deseada hasta que se bloquee con un clic.
3. En las observaciones en contraste de fase, mantener la palanca de regulación del diafragma de apertura ① en la posición "O" (abierto).

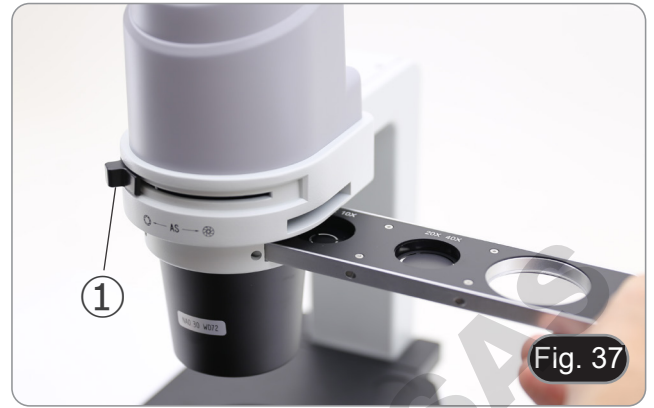

13.2 Corredera para contraste de fase

- El anillo de fase es pre-centralizado antes del envío desde la fábrica. Por lo tanto, no requiere ningún otro ajuste. Sin embargo, si se requiere un re-centrado, esto se puede hacer actuando sobre los tornillos laterales (véase el capítulo 13.3).
- El anillo de fase 4x/10x ② debe utilizarse con los objetivos 4x y 10x, el anillo de fase 20x/40x ③ con los objetivos 20x y 40x y la posición libre ④ se utiliza para el campo claro. (Fig. 38)

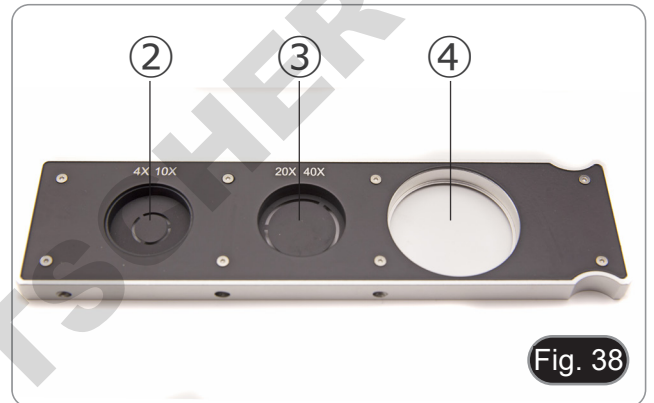

POSICIÓN DE LA CORREDERA	SIGNIFICADO	APLICACIÓN
SL	orificio vacío	observación en campo claro
4x/10x	anillo de fase 4x/10x	observación en contraste de fase con objetivos 4x y 10x
20x/40x	anillo de fase 20x/40x	observación en contraste de fase con objetivos 20x y 40x

13.3 Centrado de anillo de fase

- **Por lo general, no es necesario hacer esto. Si este es el caso, siga el procedimiento descrito a continuación:**
1. Situar un preparado en la platina y enfocararlo.
 2. Extraer el ocular del tubo sin compensación dióptrica y sustituirlo por el telescopio de centrado (CT). (Fig. 39)
 3. Compruebe que el anillo de fase y el objetivo coinciden y que ambos están fijados en la posición de bloqueo.



4. Con el CT, enfóquese en la imagen de anillo de fase del condensador (claro) ① y el objetivo (oscuro) ②. Si la imagen del anillo claro no es nítida, ajuste el CT hasta que la imagen del anillo claro sea nítida. (Fig. 40)
 5. Ajustar los tornillos de los dos orificios de centrado de la corredera para contraste de fase con las tuercas hexagonales suministradas hasta que el anillo claro y el anillo oscuro coincidan. (Fig. 41)
 6. Los objetivos para contraste de fase 4 y 10 utilizan el mismo anillo en la corredera. Por lo tanto, se aconseja verificar el centrado con los dos objetivos. (Fig. 42)
- Si el anillo de fase no está centrado correctamente, el contraste puede estar muy debilitado.
 - El anillo de fase puede requerir un re-centrado durante y después de la observación de preparaciones bastante gruesas.
 - El anillo de fase puede mostrar una desalineación aparente si la muestra no está perfectamente plana.

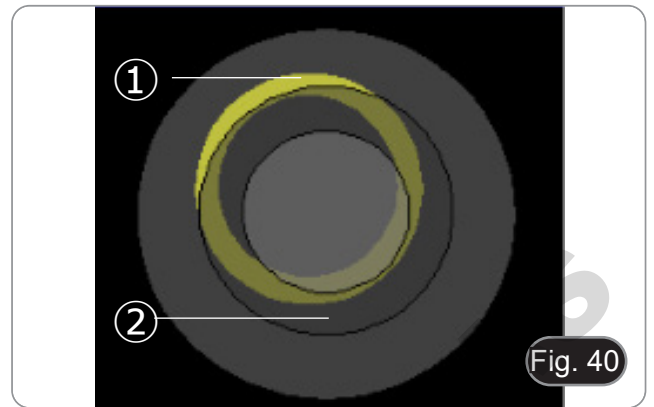

Fig. 40



Fig. 41

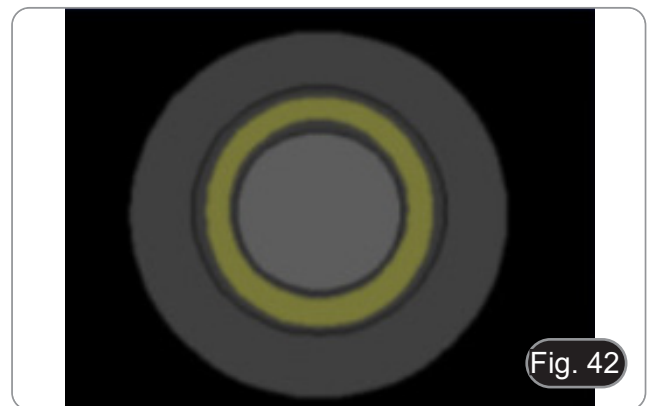

Fig. 42

14. Uso del microscopio en RPC (opcional)

El contraste de fase en relieve (RPC) es una modificación del contraste de fase convencional que permite mejorar visiblemente la calidad de las imágenes en microscopía óptica. En particular, se pueden mejorar los siguientes parámetros: contraste, profundidad focal, nitidez, tridimensionalidad, planicidad y artefactos de halo. Estos efectos pueden conseguirse cuando los anillos de fase del condensador se sustituyen por anillos en forma de media luna.

Al igual que la observación por contraste de fase, la observación por RPC requiere el uso de una corredera que contenga los anillos de fase en forma de media luna y objetivos específicos para RPC.

El uso de la corredera y el objetivo son idénticos a los del contraste de fase.

14.1 Instalar la corredera para RPC

1. Introducir la corredera en el sistema de iluminación, con la parte impresa hacia arriba. (Fig. 43)
2. Mover la corredera hacia la posición deseada hasta que se bloquee con un clic.
3. En las observaciones en contraste de fase, mantener la palanca de regulación del diafragma de apertura ① en la posición "O" (abierto).



14.2 Corredera para RPC

- Hay dos correderas disponibles para su uso con diferentes objetivos.
- Una corredera está dedicada al objetivo 4X (Fig. 44) y otra a los objetivos 10X/20X/40X. (Fig. 45)
- Ambos tienen un agujero vacío y un anillo RPC.

POSICIÓN DE LA CORREDERA	SIGNIFICADO	APLICACIÓN
VACIO	orificio vacío ②	observación en campo claro
4x	anillo RPC 4x ③	observación en RPC con objetivo 4x
10x/20x/40x	anillo RPC 10x/20x/40x ④	observación en RPC con objetivos 10x, 20x y 40x

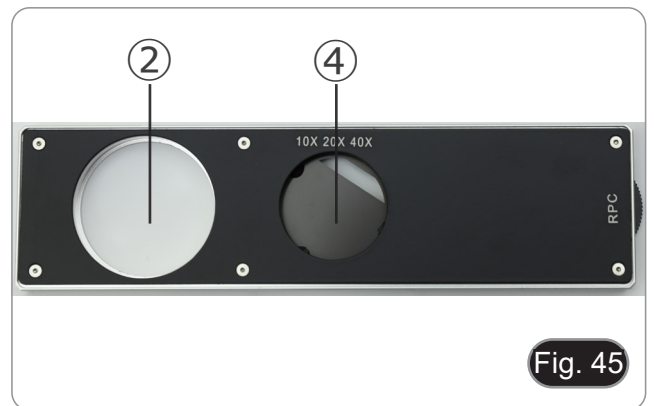
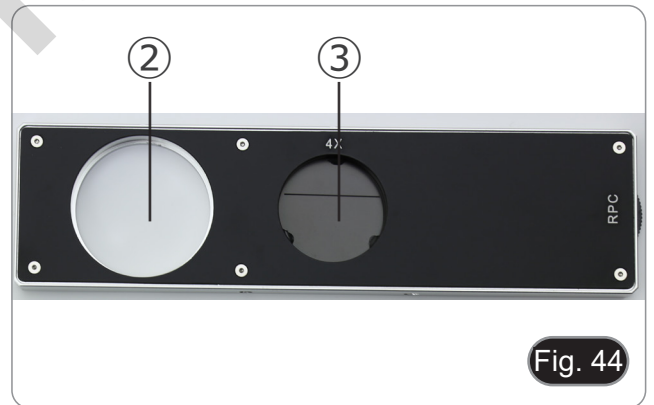

14.3 Observación en RPC

- **Los anillos RPC no necesitan un centrado.**
1. Situar una muestra en la platina y enfocarla.
 2. Compruebe que el anillo RPC y el objetivo coinciden y que ambos están fijados en la posición de bloqueo.
 3. Mientras observa por los oculares, module el contraste de la muestra girando la tuerca anular montada en la corredera. (Fig. 46)
- La imagen adoptará un efecto tridimensional diferente según la posición de la rendija.



15. Observación simultánea Contraste de fase / RPC + Fluorescencia

- Los modelos de fluorescencia permiten la observación en contraste de fases / RPC en luz transmitida en combinación con fluorescencia en luz reflejada. Las muestras con decaimiento rápido deben observarse primero en Fluorescencia y después en Contraste de fase / RPC. La observación combinada permite identificar fácilmente algunas zonas de la muestra que emiten fluorescencia.
1. Encienda el interruptor principal del microscopio.
 2. Mueva el selector de filtro a una posición vacía o, si el módulo de filtros está completo, a la posición que contiene el filtro UV.
 3. Colocar el objetivo PH / RPC deseado y mover la corredera para el contraste de fase / RPC a la posición que contiene el anillo de fase correspondiente.
 4. Enfocar la muestra
 5. Ajustar la intensidad de luz transmitida.
 6. Colocar el filtro de fluorescencia correspondiente a la muestra a observar.
 7. Ajustar la intensidad de luz reflejada.
 8. Para obtener una observación adecuada de la muestra, ajuste la intensidad de la luz transmitida para adecuarla a la intensidad de la fluorescencia con la del contraste de fase / RPC.

16. Uso de la cámara (IM-300LD4D)

1. Pulsar el icono del software ProView (o hacer doble clic en el icono con el ratón). Se inicia el software.
 2. En el panel "Lista de cámaras" se muestra el elemento "C-P6".
 3. Pulsar sobre la opción C-P6 (o hacer clic con el ratón): la imagen en directo se mostrará en la ventana principal del software.
 4. Ajustar los parámetros de la cámara actuando sobre el tiempo de exposición (panel "Exposición y Ganancia") y el balance de blancos (panel "Balance de Blancos").
 5. Una vez realizados los primeros ajustes, podrá operar con normalidad.
- El manual del usuario del software está disponible en formato PDF en el propio software y puede abrirse con la tecla de función "F1". El manual contiene todas las instrucciones de funcionamiento para el uso de la cámara y para las diversas funciones del software.
 - Debe tener instalado Acrobat Reader para ver el manual.

17. Carro Micrométrico M-005

**Carro micrométrico, 26x76mm, con 2 escaleras
(1mm/100div. para microscopios biológicos / 10mm/100div. para estereomicroscopios)**



1 DIV=0.01mm

Para calibrar un microscopio biológico



1 DIV=0.1mm

Para calibrar un estereomicroscopio

18. Microfotografía

18.1 Uso de cámaras de paso "C"

1. Aflojar el tornillo ① del tubo trinocular y quitar la tapa negra ②. (Fig. 47)



2. Colocar el adaptador paso C ③ a la cámara ④ e insertar el conjunto sobre el puerto trinocular, luego sujetarlo con el tornillo ①. (Fig. 48)



18.2 Uso de cámara Reflex

1. Insertar el adaptador de la cámara Reflex ② al tubo del microscopio ①.
2. Atornillar el aro "T2" ③ (no suministrado) al cuerpo de la cámara Reflex.
 - El aro "T2" no se suministra con el microscopio pero se encuentra fácilmente en una tienda de fotografía.
3. Conectar la cámara al aro "T2" ④. (Fig. 49)
4. Monta el otro extremo del tubo de transmisión ① en el agujero vacío del puerto trinocular, y luego aprieta el tornillo de sujeción. (Fig. 47)
 - Mientras toma muestras oscuras, tapar los oculares y el visor con un paño oscuro para minimizar la luz difusa.
 - Para calcular la ampliación de la cámara: aumento objetivo * aumento de la cámara * aumento de la lente.
 - **Si usa una cámara SLR, el movimiento al apretar el botón para tomar una foto puede hacer que la cámara vibre.**
 - **Sugerimos utilizar la opción de extensión del tiempo de exposición y un cable remoto.**



19. Mantenimiento

Ambiente de trabajo

Se aconseja utilizar este microscopio en un ambiente limpio y seco; también se deben evitar los impactos. La temperatura de trabajo recomendada es de 0-40°C y la humedad relativa máxima es de 85 % (en ausencia de condensación). Si es necesario, utilizar un deshumidificador.

Consejos antes y después de la utilización del microscopio



- Durante los desplazamientos, mantener el microscopio en posición vertical y prestar mucha atención para evitar que se caigan los accesorios móviles, por ejemplo, los oculares.
- Manejar con cuidado el microscopio evitando usar una fuerza mayor de la necesaria.
- Evitar reparar el microscopio por su cuenta.
- Apagar la luz inmediatamente después de haber utilizado el microscopio, cubrirlo con su correspondiente funda antipolvo y mantenerlo en un ambiente limpio y seco.

Precauciones de seguridad relativas al sistema eléctrico



- Antes de conectar el microscopio a la toma de corriente, asegurarse que la tensión de entrada del lugar donde se usa coincide con la tensión de utilización del microscopio y que el interruptor del iluminador esté en la posición off.
- El usuario debe consultar las normas de seguridad de su país.
- El instrumento está dotado de una etiqueta de seguridad CE. No obstante estas pautas, el usuario debería utilizar el microscopio en función de sus necesidades pero con un mínimo de responsabilidad y seguridad.

Limpieza de la ópticas

- Si es necesario limpiar los componentes ópticos utilizar, en primer lugar, aire comprimido.
- Si no es suficiente, limpiar las ópticas con un paño, que no esté deshinchado, humedecido en agua y detergente neutro.
- Si todavía no es suficiente, humedecer un paño con una mezcla de 3 partes de etanol y 7 partes de éter.
- **Importante: el etanol y el éter son líquidos altamente inflamables. No se deben utilizar cercanos a una fuente de calor, chispas o instrumentación eléctrica. Utilizar en un ambiente bien aireado.**
- No frotar la superficie de ningún componente óptico con la manos. Las huellas digitales pueden dañar las ópticas.
- No desmontar los objetivos o los oculares para intentar limpiarlos.

Para obtener mejores resultados, utilice el kit de limpieza OPTIKA (véase el catálogo).

Si fuera necesario, enviar el microscopio a la empresa Optika para su mantenimiento se ruega utilizar el embalaje original.

20. Guía de solución de problemas

Revisar la información en la tabla a continuación para solucionar problemas de funcionamiento.

PROBLEMA	CAUSA	SOLUCIÓN
I. Sección Óptica:		
El iluminador está encendido, pero el campo visible está oscuro	Fuente de alimentación no conectada	Conectar
	La luminosidad es demasiado baja	Regular la luminosidad
	El selector de filtros de fluorescencia no está en posición correcta	Mover el selector hasta que oiga "clic"
	El filtro de fluorescencia no es el apropiado para la muestra a observar	Utilizar el filtro apropiado
El borde del campo visible se ha difuminado o la luminosidad es asimétrica	El revólver portaobjetivos no está en la posición correcta	Girar el revólver hasta que no se bloquee con un clic
	El filtro de color se inserta sólo parcialmente	Insertar el filtro hasta el fondo
	El selector de filtros de fluorescencia no está en posición correcta	Mover el selector hasta que oiga "clic"
En el campo visible se ve polvo y manchas	Hay polvo y/o manchas en la preparación	Limpiar el preparado
	Hay polvo y/o manchas en el ocular	Limpiar el ocular
La imagen aparece doble	El diafragma de apertura está demasiado cerrado	Abrir el diafragma de apertura
La calidad de las imágenes es insuficiente: <ul style="list-style-type: none"> • La imagen no es nítida • No hay un buen contraste • Los detalles no son nítidos • El contraste de fase es bajo 	El revólver no se sitúa en el centro del recorrido luminoso	Girar el revólver hasta que no se bloquee con un clic
	El diafragma de apertura en el campo visible está demasiado abierto o demasiado cerrado	Regular el diafragma de apertura
	Las lentes (condensador, objetivo, ocular y planchas de cultivo) están sucias	Limpiar con cuidado todos los componentes ópticos
	Para observaciones en contraste de fase, el espesor del fondo de la muestra no debe superar 1.2 mm	Utilizar un portamuestras con un espesor del fondo igual que 1.2 mm
	Para la observación de contraste de fase, se utiliza con objetivo de campo claro	Cambie el objetivo y utilice uno para el contraste de fase
	Los anillos de fase no están centrados	Accionar los tornillos para centrar
	El objetivo usado no es compatible con el anillo de fase	Utilizar un objetivo compatible
	El contraste de fase depende de la posición de la muestra	El portamuestras no es plano. Desplazar la muestra hasta hallar la posición correcta
	Un lado de la imagen no está enfocado	El revólver no está en el centro del recorrido luminoso
El preparado no está en la posición correcta (ej. inclinado)		Situar el preparado horizontal al plano
II. Sección Mecánica		
El mando macrométrico gira con dificultad	El anillo de regulación de la tensión está demasiado cerrado	Aflojar el anillo de regulación de la tensión
El enfoque es inestable	El anillo de regulación de la tensión está demasiado flojo	Apretar el anillo de regulación de la tensión

III. Sección Eléctrica		
El LED no se enciende	El instrumento no tiene alimentación	Verificar la conexión del cable de alimentación
La luminosidad es insuficiente	La luminosidad posee una baja regulación	Ajuste el brillo
La luz parpadea	El cable de alimentación no está conectado correctamente	Verificar la conexión del cable
IV. Tubo de observación		
El campo visible es diverso en cada ojo	La distancia interpupilar no es correcta	Regular la distancia interpupilar
	La compensación dióptrica no es correcta	Regular la compensación dióptrica
	La técnica de observación no es correcta y el usuario está forzando la vista.	Cuando se mira en el objetivo, no fijar el preparado pero mirar todo el campo visible. A intervalos regulares alejar los ojos del objetivo y mirar desde lejos para relajar la vista
V. Microfotografía y adquisición de videos		
El borde de la imagen no está enfocado	En un cierto grado esto es innato a la naturaleza de los objetivos acromáticos	Para reducir el problema al mínimo, regular el diafragma de apertura en la posición correcta
En la imagen aparecen manchas claras	En el microscopio entra luz difusa a través de los oculares o a través de la mira de la cámara	Cubrir los oculares y la mira con un paño oscuro

Medidas ecológicas y reciclaje

De conformidad con el artículo 13 del Decreto Legislativo N° 151, de 25 de julio de 2005. "Aplicación de las Directivas 2002/95/CE, 2002/96/CE y 2003/108/CE sobre la reducción del uso de sustancias peligrosas en aparatos eléctricos y electrónicos y la eliminación de residuos.

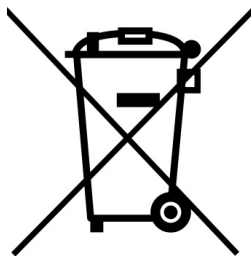

El símbolo del envase en el aparato o en su embalaje indica que el producto debe ser recogido separadamente de otros residuos al final de su vida útil. La recogida selectiva de estos equipos al final de su vida útil es organizada y gestionada por el fabricante. Por lo tanto, el usuario que desee deshacerse de este equipo debe ponerse en contacto con el fabricante y seguir el sistema que ha adoptado para permitir la recogida selectiva del equipo al final de su vida útil. La recogida selectiva adecuada para el posterior reciclado, tratamiento y eliminación de los equipos desechados de forma compatible con el medio ambiente contribuye a evitar posibles efectos negativos sobre el medio ambiente y la salud y promueve la reutilización y/o el reciclado de los materiales que componen el equipo. La eliminación ilegal del producto por parte del propietario conlleva la aplicación de las sanciones administrativas previstas en la legislación vigente.

DOMINIQUE DUTSCHER SAS

OPTIKA' S.r.l.

Via Rigla, 30 - 24010 Ponteranica (BG) - ITALY Tel: +39 035.571.392
info@optikamicroscopes.com - www.optikamicroscopes.com

OPTIKA' Spain

spain@optikamicroscopes.com

OPTIKA' USA

usa@optikamicroscopes.com

OPTIKA' China

china@optikamicroscopes.com

OPTIKA' India

india@optikamicroscopes.com

OPTIKA' Central America

america@optikamicroscopes.com

Série IM

MANUEL D'UTILISATION

Modèles
IM-300LD2
IM-300LD4
IM-300LD4D

Ver. 1.0 2024



Sommaire

1.	Avertissement	114
2.	Précautions	114
3.	Contenu de l'emballage	115
3.1	IM-300LD2	115
3.2	IM-300LD4	116
3.3	IM-300LD4D	117
4.	Déballage	118
5.	Emploi prévu	118
6.	Symboles	118
7.	Description de l'instrument	119
7.1	IM-300LD2	119
7.2	IM-300LD4	121
7.3	IM-300LD4D	123
8.	Assemblage	125
8.1	Montage des objectifs	125
8.2	Montage de extension latérale et platine mécanique	125
8.3	Montage du insert pour la platine	126
8.4	Montage des oculaires	126
8.5	Montage des filtres en couleur	126
8.6	Montage de la glissière porte-filtre	126
8.7	Montage du mini-PC et du moniteur (IM-300LD4D)	127
8.8	Connexion des câbles (IM-300LD4D)	127
8.9	Connexion de l'alimentation électrique	128
8.10	Réglage de la parfocalité (IM-300LD4D)	128
9.	Procédures de observation en fond clair (lumière transmise)	129
10.	Utilisation du microscope en fond clair (lumière transmise)	130
10.1	Allumer le microscope	130
10.2	Réglage de l'intensité lumineuse	130
10.3	Réglage de la friction	130
10.4	Compensation dioptrique	130
10.5	Réglage de la distance interpupillaire	131
10.6	Utilisation des Œillères en caoutchouc	131
10.7	Sélection du chemin optique	131
10.8	Platine mécanique et plateau	132
10.8.1	Installation des supports	133
10.9	Diaphragme de ouverture	133
10.10	Usage des filtres en couleur	134
11.	Procédures de observation en fluorescence (lumière réfléchie)	135
12.	Utilisation du microscope en fluorescence (lumière réfléchie)	136
12.1	Allumer la LED de fluorescence	136
12.1.1	Changer le filtre pour la fluorescence	136
12.1.2	Filtres à fluorescence disponible	136
12.2	Installation d'un filtre à fluorescence	137
12.3	Utilisation du capuchon anti-éblouissement	137
13.	Utilisation du microscope en contraste de phase (optionnel pour IM-300LD4 et IM-300LD4D)	138
13.1	Montage du curseur pour contraste de phase	138
13.2	Curseur pour contraste de phase	138
13.3	Centrage des anneaux de phase	138
14.	Utilisation du microscope en RPC (optionnel)	140
14.1	Montage du curseur pour RPC	140
14.2	Curseur pour RPC	140
14.3	Observation en RPC	141
15.	Observation simultanée en contraste de phase / RPC + fluorescence	142
16.	Utilisation de la caméra (IM-300LD4D)	142
17.	Glissière micrométrique M-005	142
18.	Microphotographie	143
18.1	Utilisation des caméras avec monture "C"	143
18.2	Utilisation des caméras Reflex	143
19.	Réparation et entretien	144
20.	Guide résolution des problèmes	145
	Ramassage	147

1. Avertissement

Le présent microscope est un appareil scientifique de précision créé pour offrir une durée de vie de plusieurs années avec un niveau d'entretien minimum. Les meilleurs composants optiques et mécaniques ont été utilisés pour sa conception ce qui fond de lui un appareil idéal pour une utilisation journalière.

Ce guide contient des informations importantes sur la sécurité et l'entretien du produit et par conséquent il doit être accessible à tous ceux qui utilisent cet instrument.

Nous déclinons toute responsabilité quant à des utilisations de l'instrument non conformes au présent manuel.

2. Précautions



Éviter choc électrique

Avant de connecter le câble d'alimentation au réseau électrique assurez vous que la tension d'entrée soit compatible avec celle de l'appareil et que l'interrupteur de l'éclairage soit en position arrêt. L'utilisateur devra consulter les normes de sécurité de son pays. L'appareil inclut une étiquette de sécurité C.E. Dans tous les cas, l'utilisateur assume toute responsabilité relative à l'utilisation sûre de l'appareil. Suivre les directives ci-dessous et lire ce manuel dans son intégralité pour un fonctionnement sûr de l'instrument.

3. Contenu de l'emballage

3.1 IM-300LD2



① Statif du microscope

② Objectifs

③ Oculaires

④ Porte-filtre

⑤ Glissière pour contraste de phase

⑥ Telescope de centrage

⑦ Insert en métal

⑧ Insert en verre

⑨ Filtre vert (IF550)

⑩ Filtre bleu (LBD)

⑪ Écran UV

⑫ Alimentation électrique + câble

⑬ Capuchon anti-éblouissement

⑭ Couverture anti-poussière

3.2 IM-300LD4



- ① Statif du microscope
- ② Objectifs
- ③ Oculaires
- ④ Platine mécanique
- ⑤ Porte-filtre
- ⑥ Filtre bleu (LBD)
- ⑦ Insert en verre

- ⑧ Insert en métal
- ⑨ Écran UV
- ⑩ Insert de la platine
- ⑪ Alimentation électrique + câble
- ⑫ Couverture anti-poussière
- ⑬ Capuchon anti-éblouissement

3.3 IM-300LD4D



- ① Statif du microscope
- ② Objectifs
- ③ Oculaires
- ④ Platine mécanique
- ⑤ Porte-filtre
- ⑥ Filtre bleu (LBD)
- ⑦ Insert en verre
- ⑧ Insert en métal
- ⑨ Écran UV
- ⑩ Insert de la platine

- ⑪ Alimentation électrique + câble pour microscope
- ⑫ Couverture anti-poussière
- ⑬ Capuchon anti-éblouissement
- ⑭ Caméra
- ⑮ Monture "C"
- ⑯ Mini-PC
- ⑰ Moniteur
- ⑱ Câble USB-C vers USB-C
- ⑲ Alimentation électrique + câble pour mini-PC
- ⑳ Lame micrométrique

4. Déballage

Le microscope est logé dans un récipient en polystyrène moulé.

Retirez la bande du bord du récipient et soulevez la moitié supérieure du récipient. Prenez soin d'éviter que les objets optiques (objectifs et oculaires) tombent et se détériorent. En utilisant les deux mains (une autour du bras et une autour de la base), soulevez le microscope du récipient et mettez-le sur un bureau stable.

5. Emploi prévu

Modèles standard

Réservé à la recherche et à l'enseignement. Ne pas utiliser à des fins thérapeutiques ou diagnostiques, animales ou humaines.

Modèles de DIV

Également à usage diagnostique, visant à obtenir des informations sur la situation physiologique ou pathologique du sujet.

6. Symboles

Le tableau suivant est un glossaire illustré des symboles qui sont utilisés dans ce manuel.



ATTENTION

Ce symbole indique un risque potentiel et vous avertit de procéder avec prudence



CHOC ÉLECTRIQUE

Ce symbole indique un risque de choc électrique.

7. Description de l'instrument

7.1 IM-300LD2



Côté opposé

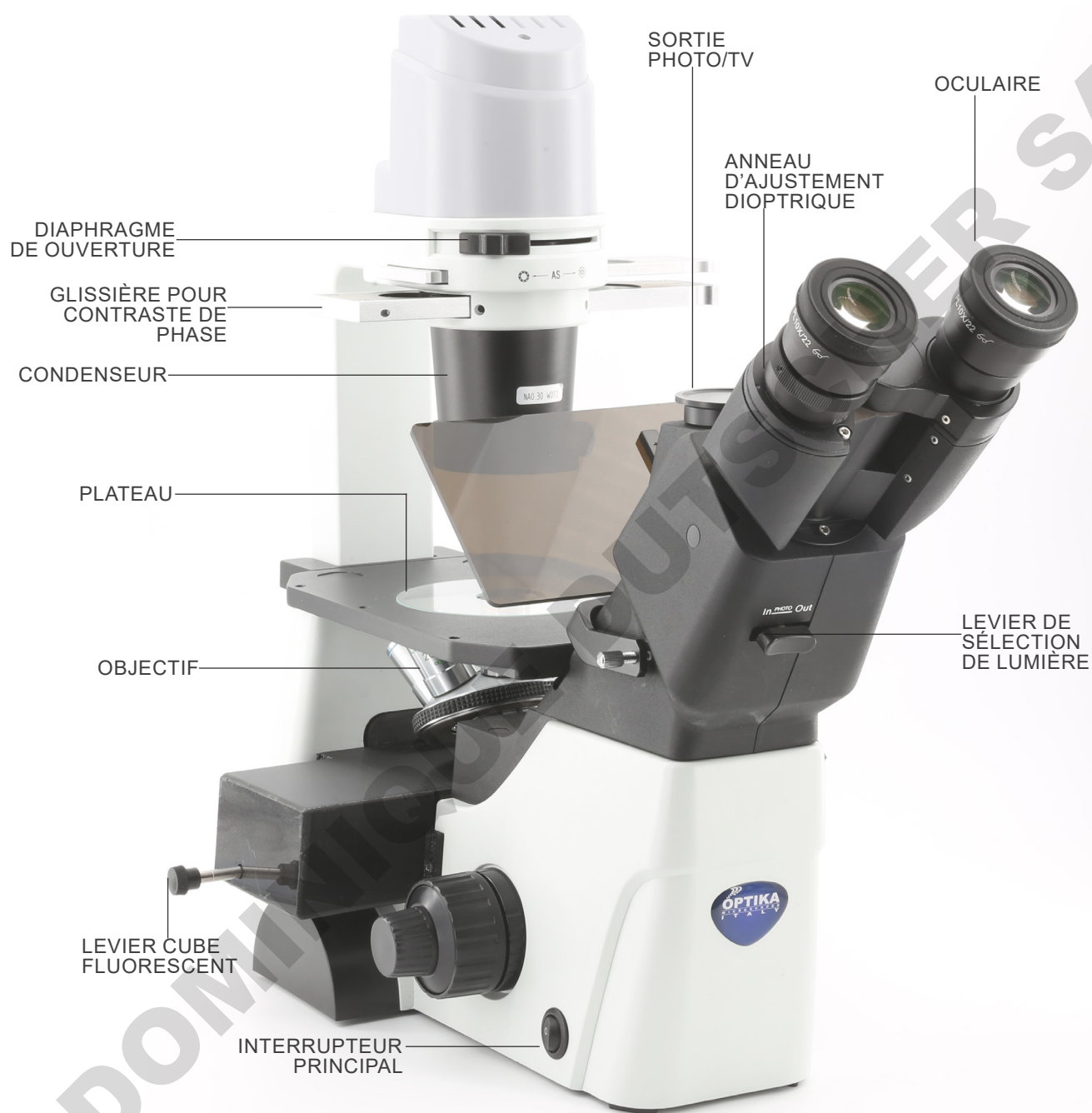

7.2 IM-300LD4



Côté opposé



7.3 IM-300LD4D

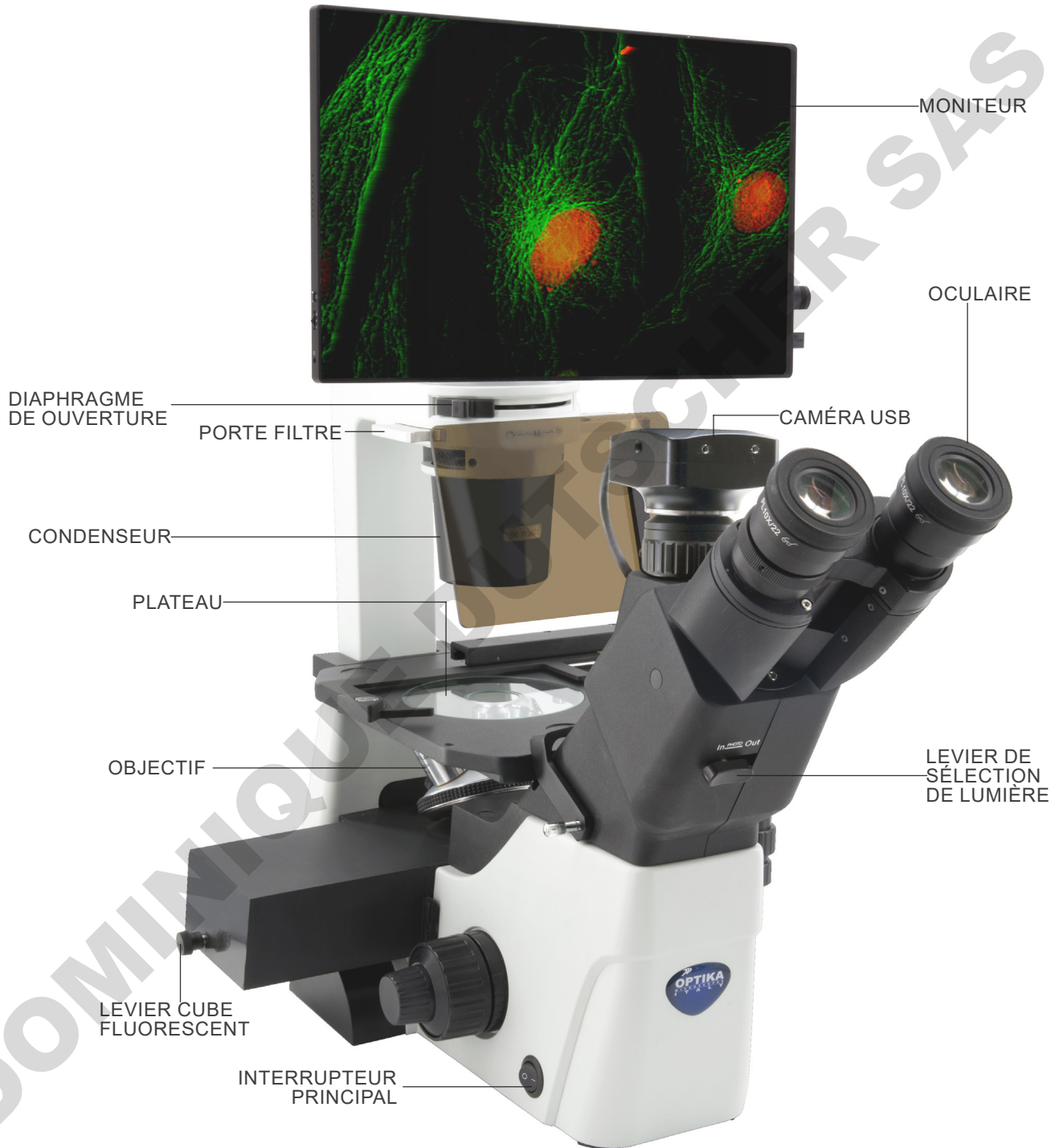

Arrière

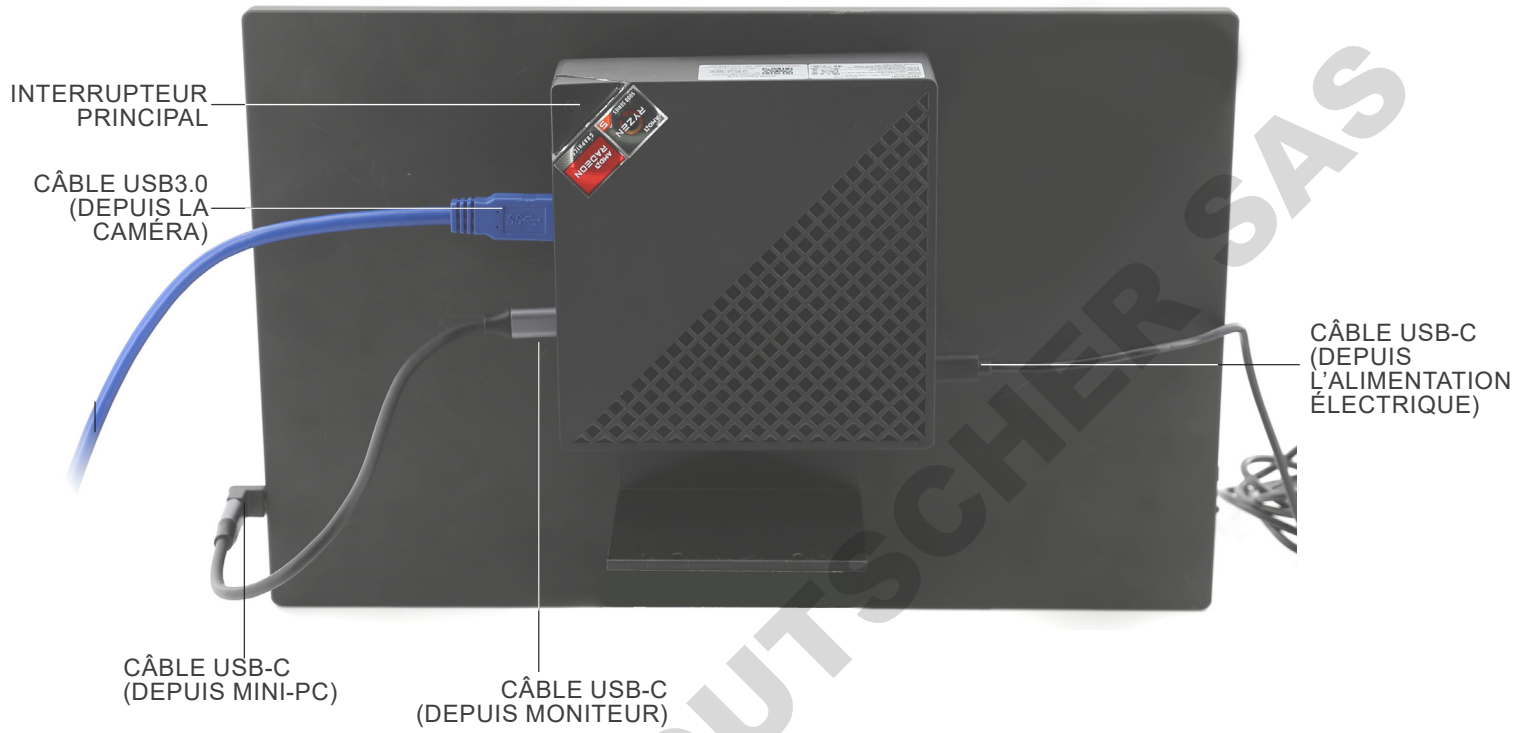

8. Assemblage

8.1 Montage des objectifs

1. Tournant le bouton de la mise au point macrométrique ① jusqu'à la plus basse position du revolver.
 - Pour un transport sûr, le revolver est placé dans la position la plus basse et le bouton de commande de la tension ② est réglé à la tension appropriée à la sortie d'usine du microscope. (Fig.1)
2. Visser l'objectif de grossissement le plus faible sur la tourelle du côté juste, dans le sens des aiguilles d'une montre. Monter les autres objectifs de la même façon, selon l'ordre du plus faible au plus fort agrandissement.
 - **Note: les objectifs peuvent aussi être installés à travers l'ouverture de la platine. (Fig. 2)**
 - Nettoyer régulièrement les objectifs. Dans les microscopes inversés, les objectifs sont très sensibles à la poussière.
 - Recouvrir tous les trous inutilisés à l'aide des bouchons pour une protection contre la poussière et la contamination ③. (Fig. 3)
 - Pour la mise en fonctionnement, utiliser l'objectif de grossissement faible (10X), chercher à focaliser l'échantillon, passer ensuite aux grossissements plus forts.
 - En changeant l'objectif, tourner lentement le revolver jusqu'à ce qu'il fasse un déclic. Ce qui signifie que l'objectif est dans la position juste, au centre du parcours de la lumière.

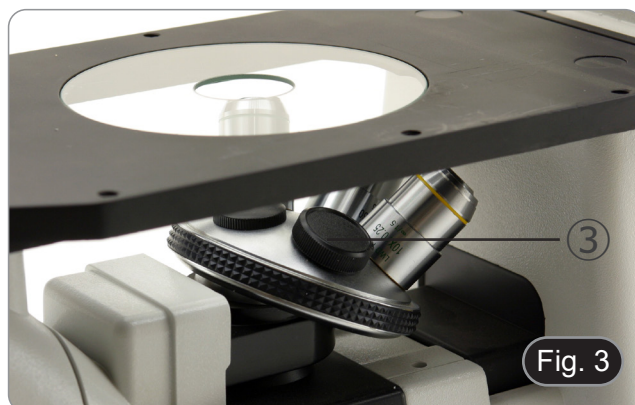

8.2 Montage de extension latérale et platine mécanique

- L'extension latérale est un accessoire en option.
 - La platine mécanique est un accessoire optionnel pour l'IM-300LD2.
 - **L'extension latérale peut être installée de chaque côté de la scène pour agrandir la surface de travail.**
 - **La platine mécanique ne peut être installée que du côté droit.**
1. Montage: visser les vis dans les trous de fixation des accessoires, puis tout monter **sous la platine**. (Fig. 4)
 - **REMARQUE: La platine comporte une série de trous sur sa face inférieure. Pour installer les accessoires, il est nécessaire, en commençant à compter depuis l'avant du microscope, d'utiliser les troisième et cinquième trous. En utilisant une autre série de trous, les accessoires ne seront pas installés correctement.**



8.3 Montage du insert pour la platine

- Veillez à ce que la platine soit parfaitement horizontal lors de l'utilisation du plateau en verre.

Installer la plate dans l'ouverture de la platine. (Fig. 5)



8.4 Montage des oculaires

Enlever le bouchon des tubes oculaire, insérer les oculaires dans les tubes (Fig. 6)



8.5 Montage des filtres en couleur

1. Placez le porte-filtre sur la table et insérez le filtre de la couleur souhaitée dans l'une des deux positions vides. (Fig. 7)
- **Veillez à ce que le filtre soit positionné horizontalement dans la glissière pour éviter qu'il ne se coince pendant le mouvement.**

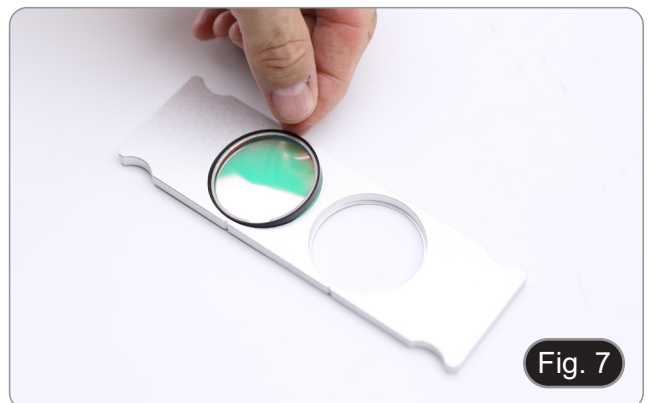

8.6 Montage de la glissière porte-filtre

1. Insérer la glissière du filtre dans la fente supérieure du condenseur ①, les rainures ② étant orientées vers l'arrière du microscope. (Fig. 8)
- Le curseur a deux positions pour accueillir deux filtres colorés. Déplacer le curseur vers la position contenant le filtre souhaité jusqu'à ce qu'il s'enclenche.



8.7 Montage du mini-PC et du moniteur (IM-300LD4D)

- Pour le montage de la caméra, veuillez vous référer à la section 18.1.
1. Montez le moniteur à l'aide des vis fournies, en utilisant les deux trous inférieurs à l'arrière du moniteur. (Fig. 9)
 2. Montez le mini-PC à l'aide des bandes Velcro adhésives déjà placées sur le moniteur et le mini-PC. (Fig. 10)
 - Pour une meilleure stabilité du système, nous recommandons de placer le mini-PC sur le support de montage.



Fig. 9



Fig. 10

8.8 Connexion des câbles (IM-300LD4D)

1. Connectez le câble USB3.0 de la caméra ① à l'un des ports USB3.0 du mini-PC ②. (Fig. 11)
2. Connectez le câble USB-C au port USB-C du mini-PC ③. (Fig. 12)

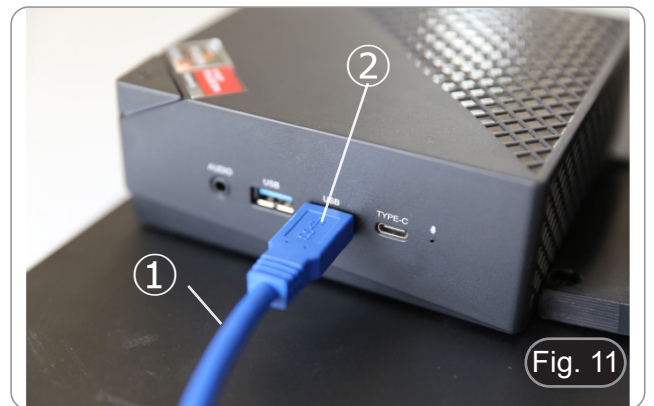

Fig. 11

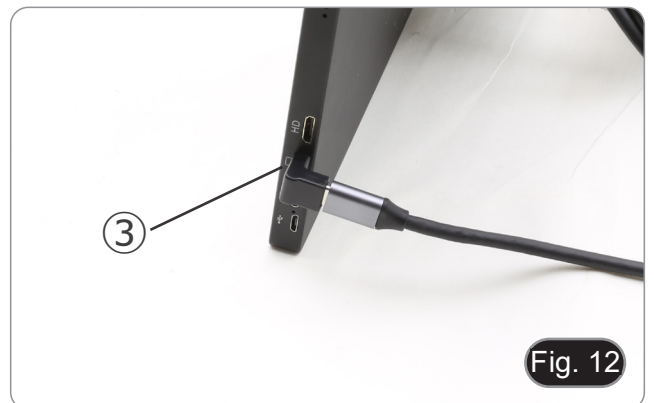

Fig. 12

3. Connectez l'autre extrémité du câble au port USB-C du moniteur ④ pour alimenter le moniteur et activer le mode "tactile" du moniteur ④ . (Fig. 13)
- Le moniteur est équipé de la fonctionnalité "écran tactile". En connectant le câble USB du mini-PC au moniteur, l'opérateur peut travailler normalement en utilisant toutes les fonctions du PC en touchant simplement les icônes sur le moniteur.
- Toutefois, un clavier et une souris (non fournis) peuvent également être connectés au mini-PC).



4. Branchez le connecteur USB-C du bloc d'alimentation du mini-PC sur le port USB-C du mini-PC ⑤ pour le mettre sous tension. (Fig. 14)
5. Connectez le câble d'alimentation à l'alimentation électrique.
6. Connectez le câble d'alimentation à la prise murale.



8.9 Connexion de l'alimentation électrique

1. Insérer la fiche du bloc d'alimentation dans la prise ① située à l'arrière de l'instrument. (Fig. 15)
2. Branchez le bloc d'alimentation sur la prise murale.

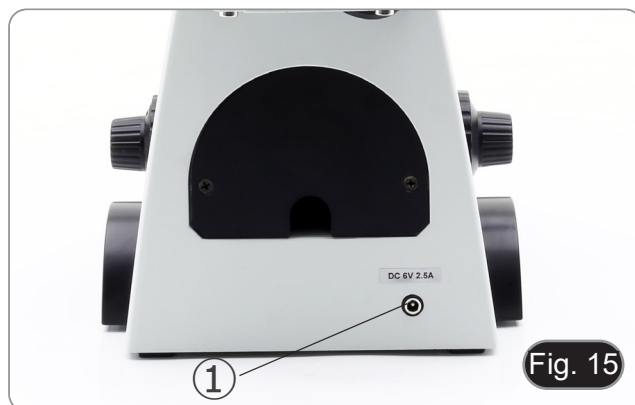

8.10 Réglage de la parfocalité (IM-300LD4D)

Pour avoir la même mise au point en regardant l'échantillon à travers les oculaires et sur l'écran, vérifiez que le microscope est correctement installé et suivez les instructions ci-dessous.

1. Utiliser un objectif à faible grossissement et faire la mise au point sur l'échantillon.
2. Passer à l'objectif sec le plus haut disponible sur le microscope (40x ou 60x) et refocaliser l'échantillon.
3. Activer l'affichage en direct sur la caméra, sans changer la mise au point sur le microscope.
4. En observant l'image à l'écran, réglez la mise au point en tournant le bouton moleté de la monture "C". (Fig. 16)



9. Procédures de observation en fond clair (lumière transmise)

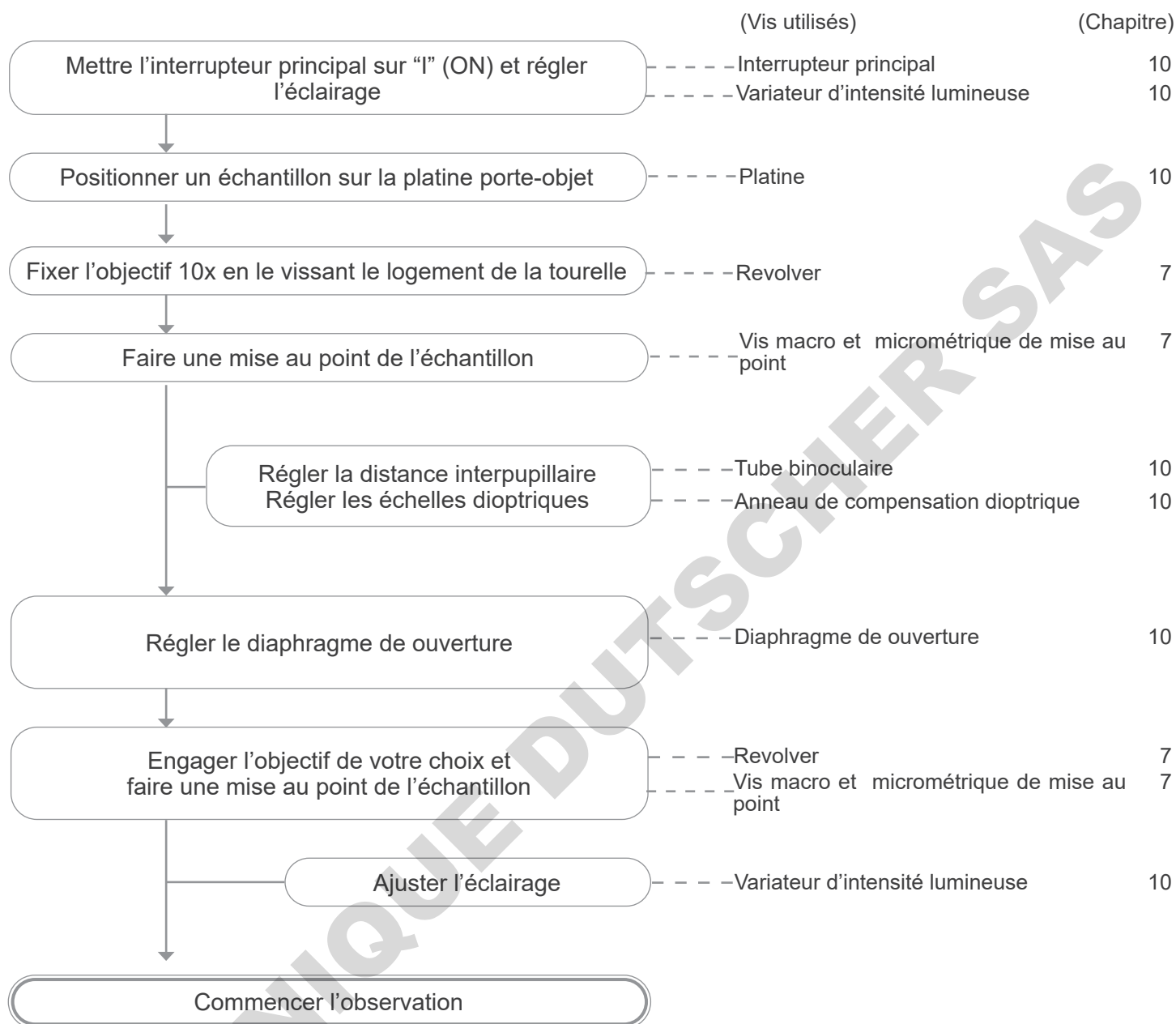

10. Utilisation du microscope en fond clair (lumière transmise)

10.1 Allumer le microscope

Mettez l'interrupteur principal en position "I" (ON). (Fig. 17)



10.2 Réglage de l'intensité lumineuse

Tourner la molette de réglage de l'intensité lumineuse pour augmenter ou diminuer la tension de l'illumination. (Fig. 18)



10.3 Réglage de la friction

- **Le bouton de réglage est déjà placé à une tension adaptée à la sortie d'usine.**
- Si le revolver descend tout seul, ou l'échantillon n'est plus focalisé au moment de régler la mise au point fine (5), alors le bouton de mise au point macroscopique est trop desserré.
- Tourner le col du bouton de commande de la tension serrer la commande macrométrique.
- Tourner dans le sens inverse pour diminuer la tension. (Fig. 19)



10.4 Compensation dioptrique

1. Regardez dans l'oculaire droit avec l'œil droit uniquement et faites la mise au point sur l'échantillon.
 2. Regarder dans l'oculaire gauche avec l'œil gauche uniquement. Si l'image n'est pas nette, utiliser la bague de réglage dioptrique 6 pour compenser. (Fig. 20)
- **La plage de compensation est de ± 5 dioptrie. Le nombre indiqué sur l'échelle de l'anneau de compensation devrait correspondre à la correction dioptrique de l'opérateur.**



10.5 Réglage de la distance interpupillaire

En observant avec les deux yeux, soutenez le groupe d'oculaires. Faites-les pivoter le long de l'axe commun jusqu'à ce que vous obteniez un seul champ de vision.

- L'échelle graduée de l'indicateur de distance interpupillaire, indiquée par le point "1" sur le support de l'oculaire, indique la distance interpupillaire de l'opérateur. (Fig. 21)

La distance interpupillaire varie entre 48-75 mm.



Fig. 21

10.6 Utilisation des Ocellères en caoutchouc

- Pour un utilisateur portant des lunettes

Utiliser les œillères dans leur position normale repliée. Cela évitera de rayer les lunettes. (Fig. 22)



Fig. 22

- Pour un utilisateur ne portant pas de lunette

Déployer les œillères repliables qui constituent un écran qui empêchera toute lumière extérieure de passer entre les oculaires et les yeux. (Fig. 23)



Fig. 23

10.7 Sélection du chemin optique

- La tête d'observation est équipée d'un sélecteur de chemin optique qui permet de distribuer la lumière vers les oculaires et vers le port photo / TV.
1. Déplacer le sélecteur ① vers la gauche (In) ou vers la droite (Out) pour distribuer la lumière. (Fig. 24)

POSITION	LUMIÈRE
Out	100% OCULAIRES
In	0% OCULAIRES - 100% TV



Fig. 24

10.8 Platine mécanique et plateau





- **Pour la meilleure qualité d'image, utiliser des bouteilles, des capsules de Petri et des lames d'une épaisseur de 1.2 millimètres.**
1. Placez l'insert approprié pour votre spécimen (selon la figure de droite) sur la platine et fixez-le avec les valets de fixation de la platine.
 2. Utilisant les commandes X et Y, placer l'échantillon à la position désirée. (Axes de Mouvement: 120 (la largeur) × 78 (la longueur) mm).

Déplacement de l'échantillon

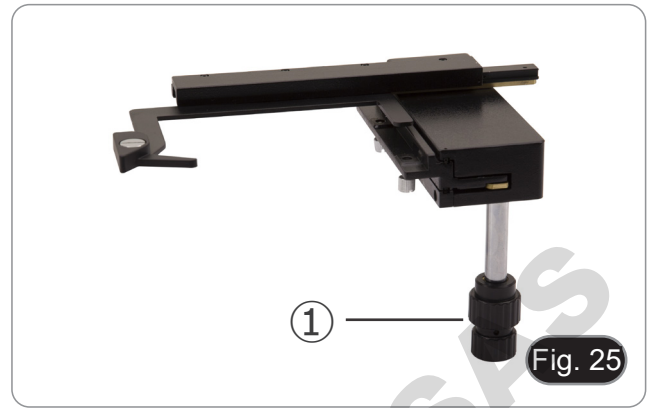
Placer l'échantillon dans la position désirée utilisant les mains ou les boutons de commande de la platine mécanique. (Fig. 25)

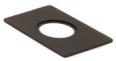
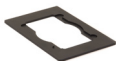
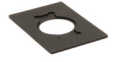
- **En changeant les objectifs, faites attention de ne pas toucher les plaques d'adaptation avec les objectifs, car leur poids peut endommager la lentille frontalement.**



	M-793.1 Support pour Petri diamètre 38 mm (support pour Terasaki nécessaire)
	M-793.2 Support pour Terasaki et Petri diamètre 65 mm
	M-793.3 Support pour glissières et Petri diamètre 54 mm
	M-793.4 Support pour 2+2 glissières
	M-793.6 Support pour Chambre Utermöhl (support pour Petri diamètre 54 mm nécessaire)
	M-793.7 Extension latéral

10.8.1 Installation des supports

1. Installer le support dans la platine mécanique. (Fig. 26)

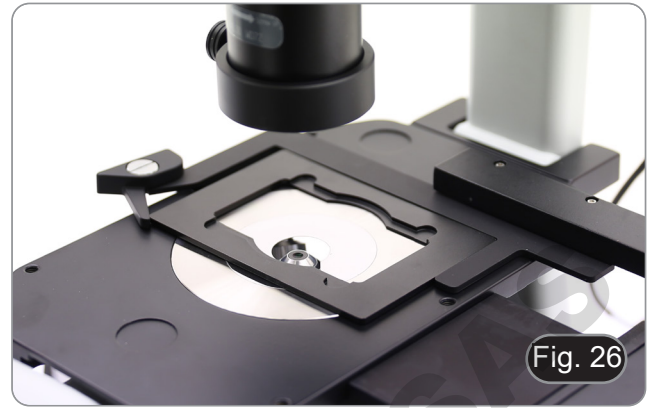

2. Les plaques à puits multiples peuvent être directement insérées dans la platine mécanique. (Fig. 27)

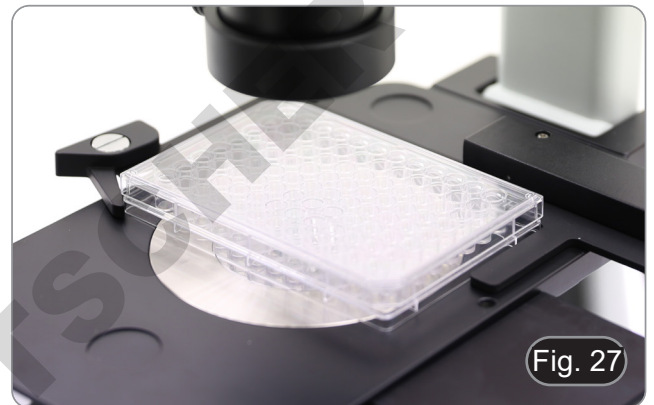

10.9 Diaphragme de ouverture

La valeur de l'Ouverture Numérique (N.A.) du diaphragme de ouverture influe sur le contraste de l'image. Cette valeur qui augmente ou diminue en fonction de l'ouverture numérique de l'objectif, est directement responsable de la résolution, du contraste et de la profondeur de champ de l'image.

Pour les échantillons à faible contraste, déplacez le levier de diaphragme de ouverture (AS) ① pour régler l'ouverture numérique à environ 70%-80% de l'ouverture numérique de l'objectif. (Fig. 28)

Si nécessaire, régler l'ouverture en enlevant les oculaires et en regardant l'image directement à travers les porte-oculaires en ajustant la bague du diaphragme de ouverture jusqu'à obtenir une image semblable à celle illustrée à la Fig. 29.

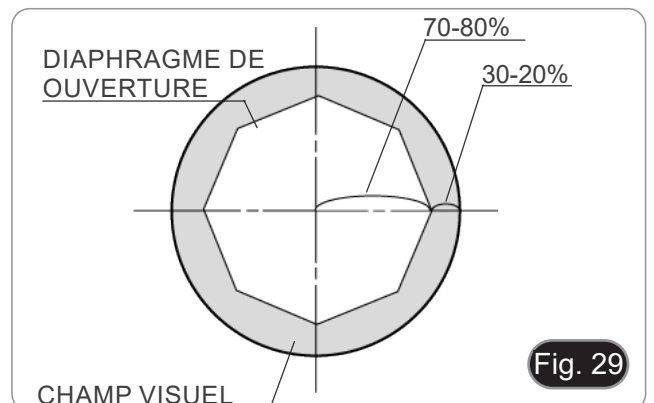

10.10 Usage des filtres en couleur

Le choix de la couleur appropriée selon votre besoin. (Fig. 30)

FILTRE	USAGE
Vert (IF550)	Microscopie en contraste de phase
Bleu (LBD)	Conversion à la lumière du jour

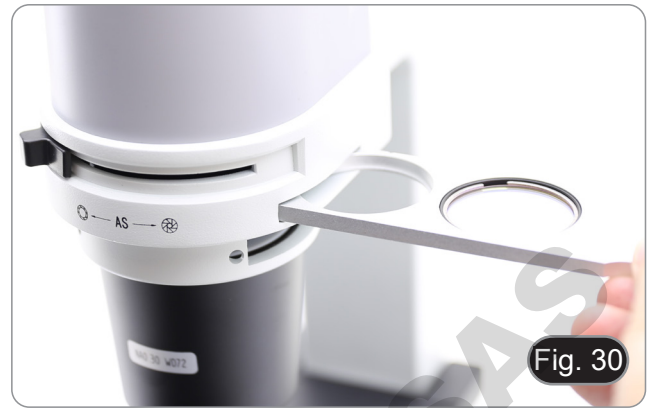
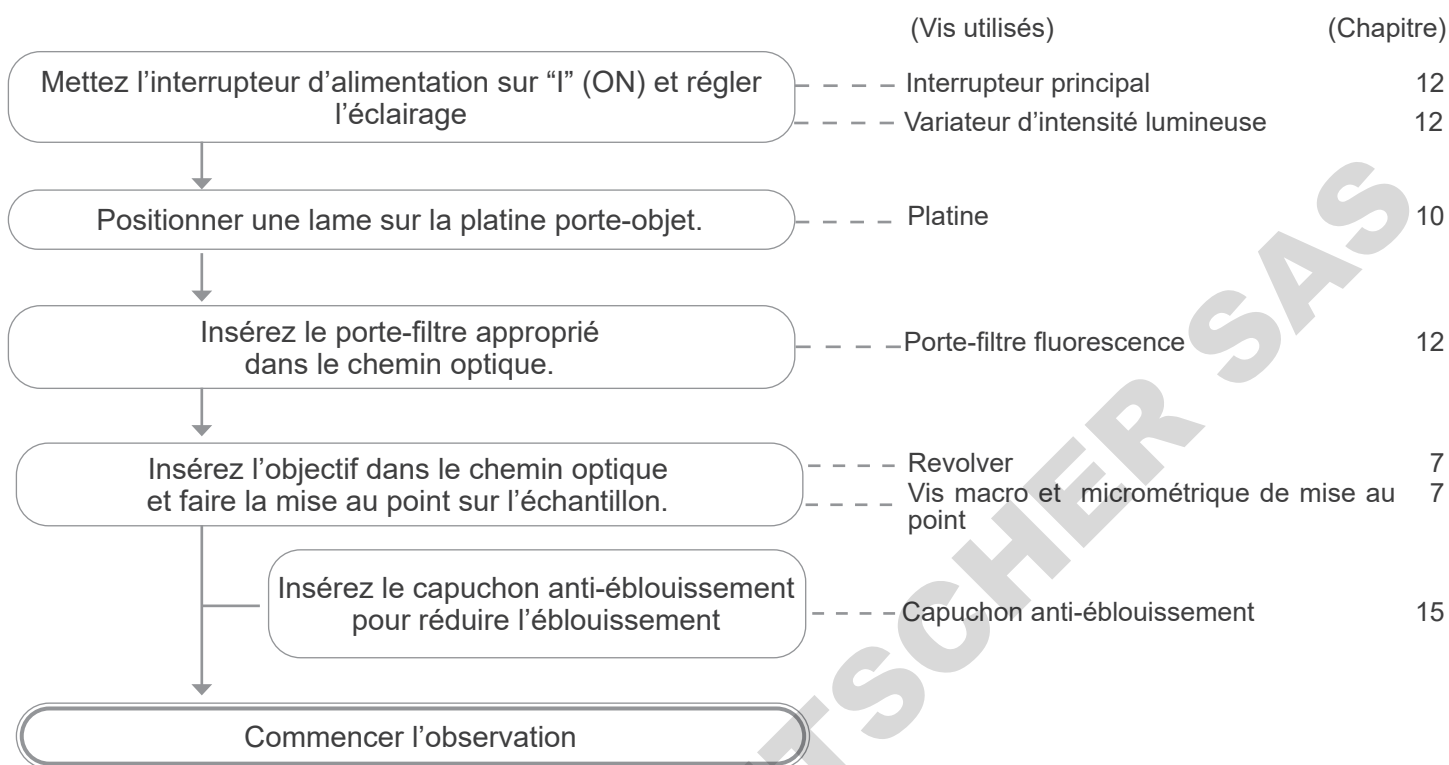

Fig. 30

DOMINIQUE DUTSCHER SAS

11. Procédures de observation en fluorescence (lumière réfléchie)



12. Utilisation du microscope en fluorescence (lumière réfléchie)

12.1 Allumer la LED de fluorescence

Placez l'interrupteur principal en position "I" pour allumer le microscope, puis tournez le bouton de réglage ① (Fig. 31) pour régler l'intensité de la lumière fluorescente.



12.1.1 Changer le filtre pour la fluorescence

Déplacer le levier de sélection (situé à gauche du microscope) ② pour insérer le filtre souhaité (voir les tableaux ci-dessous). (Fig. 32)

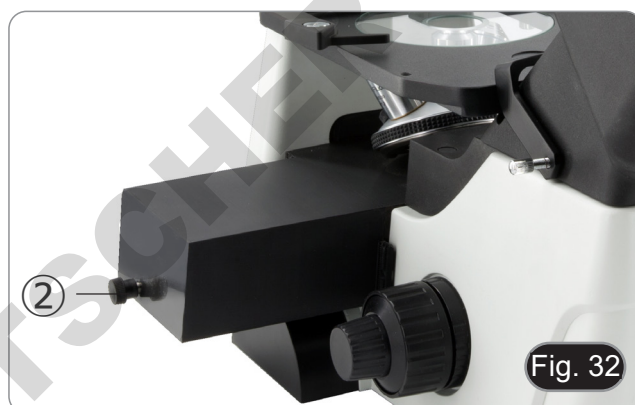

12.1.2 Filtres à fluorescence disponible

• IM-300LD2

NOM DU FILTRE	FILTRE EXCITATION	MIROIR DICHROÏQUE	FILTRE ÉMISSION	APPLICATIONS
B	455-495 nm	500 nm	510LP nm	• GFP, Alexa Fluor 488, Calcein, SYBR Green, FITC, Fluo-4, MitoTracker Green
G	510-550 nm	570 nm	575LP nm	• Spectrum Gold, Propidium Iodide, Ethidium Homodimer I

• IM-300LD4 / IM-300LD4D

NOM DU FILTRE	FILTRE EXCITATION	MIROIR DICHROÏQUE	FILTRE ÉMISSION	APPLICATIONS
M-1233	325-375 nm	415 nm	435LP nm	• DAPI, Hoechst, NucBlue, Alexa Fluor 350, BFP, Coumarin,
M-1233.1	340-390 nm	405 nm	420-470 nm	
M-1232	390-420 nm	440 nm	450LP nm	• Pacific Blue, Spectrum Blue
M-1230	455-495 nm	500 nm	510LP nm	• GFP, Alexa Fluor 488, Calcein, SYBR Green, FITC, Fluo-4, MitoTracker Green
M-1230.1	455-495 nm	500 nm	518-542 nm	
M-1231	510-550 nm	570 nm	575LP nm	• Spectrum Gold, Propidium Iodide, Ethidium Homodimer I
M-1231.1	510-550 nm	570 nm	585-625 nm	
M-1238	582-603 nm	610 nm	615-645 nm	• Texas Red, Alexa Fluor 594, mRaspberry, Zombie Red
M-1234	590-650 nm	660 nm	665LP nm	• Cy5, Alexa Fluor 647, DRAQ5
M-1235	595-645 nm	655 nm	665-715 nm	
M-1236	623-678 nm	685 nm	690-750 nm	• Alexa Fluor 660, DRAQ 5
M-1237	720-760 nm	770 nm	780LP nm	• Indotricarbocyanine, DiR

12.2 Installation d'un filtre à fluorescence

- Cette procédure peut être nécessaire lors de l'installation de nouveaux cubes de fluorescence ou lors du remplacement d'un cube existant par un autre.

1. Débranchez la fiche d'alimentation électrique du microscope.
 2. Dévissez le levier de sélection du filtrer.
 3. Ouvrez le couvercle latéral de l'illuminateur, en dévissant les vis latérales ①. (Fig. 33)
- Les cubes sont montés sur le côté opposé du couvercle: l'ouverture du couvercle gauche agit sur le côté droit du curseur et vice versa.



4. Retirez le curseur du filtre du microscope et posez-le sur une table.
5. À l'aide des vis fournies avec le cube de fluorescence, fixez le nouveau cube sur le curseur. (Fig. 34)
6. Réinstallez le curseur du filtre sur le microscope.
7. Fermer le couvercle latéral.

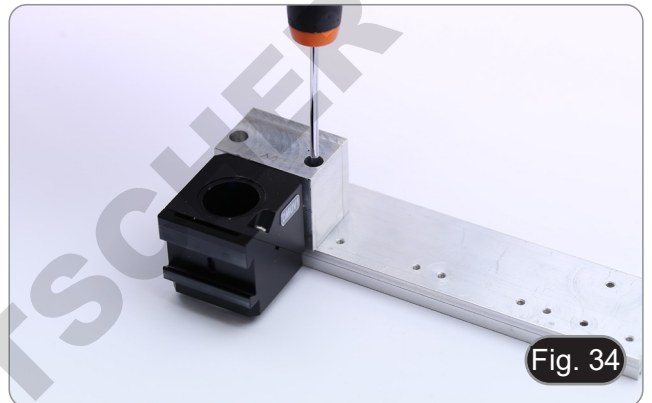

8. Appliquez le marqueur adhésif ② pour le cube de fluorescence sur le couvercle latéral. (Fig. 35)
9. Branchez l'alimentation électrique.
10. Commencez à travailler.



12.3 Utilisation du capuchon anti-éblouissement

Utilisez le capuchon anti-éblouissement pour éviter les reflets de la lentille avant du condenseur. (Fig. 36)



13. Utilisation du microscope en contraste de phase (optionnel pour IM-300LD4 et IM-300LD4D)

13.1 Montage du curseur pour contraste de phase

1. Insérez le curseur dans l'ensemble d'éclairage, la partie imprimée vers le haut. (Fig. 37)
2. Déplacez le curseur dans la position souhaitée jusqu'à ce qu'elle se verrouille d'un simple clic.
3. Pour les observations de contraste de phase, maintenez le levier de réglage du diaphragme de ouverture ① en position "O" (ouverte).

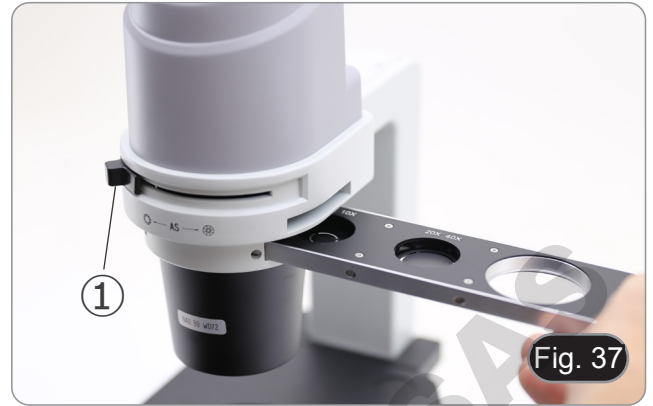

13.2 Curseur pour contraste de phase

- L'anneau de phase est pré-centralisé avant d'être expédié de l'usine. Par conséquent, il ne nécessite pas d'ajustement supplémentaire. Cependant, si un recentrage est nécessaire, il est possible de le faire en agissant sur les vis latérales (voir chapitre 13.3).
- L'anneau de phase 4x/10x doit être utilisé avec les objectifs 4x et 10x, l'anneau de phase 20x/40x avec les objectifs 20x et 40x et la position libre est utilisée pour le fond clair. (Fig. 38)

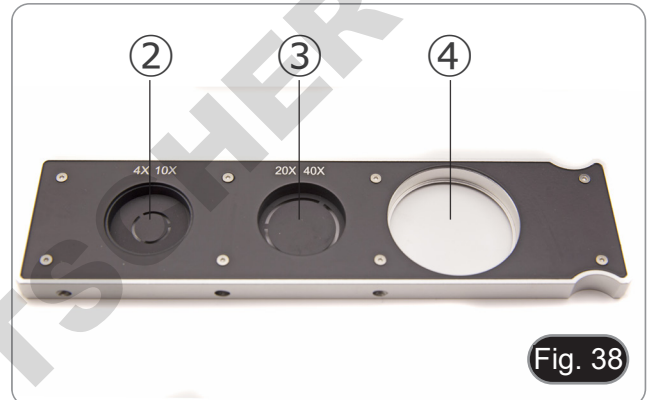

POSITION DU CURSEUR	SIGNIFICATION	APPLICATION
SL	trou vide	observation en fond clair
4x/10x	anneau de phase 4x/10x	observation en contraste de phase avec objectifs 4x et 10x
20x/40x	anneau de phase 20x/40x	observation en contraste de phase avec objectifs 20x et 40x

13.3 Centrage des anneaux de phase

D'habitude cette opération n'est pas nécessaire. En cas de nécessité, effectuer les opérations suivantes:

1. Placer un échantillon sur la platine et faire la mise au point.
2. Enlever l'oculaire du tube sans le réglage dioptrique et le remplacer par le télescope de centrage (CT). (Fig. 39)
3. Vérifier que l'anneau de phase et l'objectif correspondent et que tous les deux sont fermement mis sur l'arrêt.



4. Avec le CT, faire la mise au point sur l'image en anneau de phase du condenseur (lumière) et de l'objectif (foncée). Si l'image de l'anneau lumineux n'est pas nette, ajustez le CT jusqu'à ce que l'image de l'anneau lumineux soit nette. (Fig. 40)
 5. Régler les vis des deux trous de centrage de la glissière par contraste de phase avec les écrous hexagonaux fournis jusqu'à ce que l'anneau clair et l'anneau foncé coïncident. (Fig. 41)
 6. Les objectifs de contraste de phase 4X et 10X utilisent le même anneau sur la diapositive. Il est donc recommandé de vérifier le centrage de l'anneau de phase avec les deux objectifs. (Fig. 42)
- **Si l'anneau clair est centré incorrectement, le contraste sera sévèrement diminué.**
 - **L'anneau de phase peut nécessiter un recentrage pendant et après l'observation de préparations assez épaisses.**
 - **L'anneau de phase pourrait montrer un mauvais alignement apparent lorsque l'échantillon n'est pas plat.**

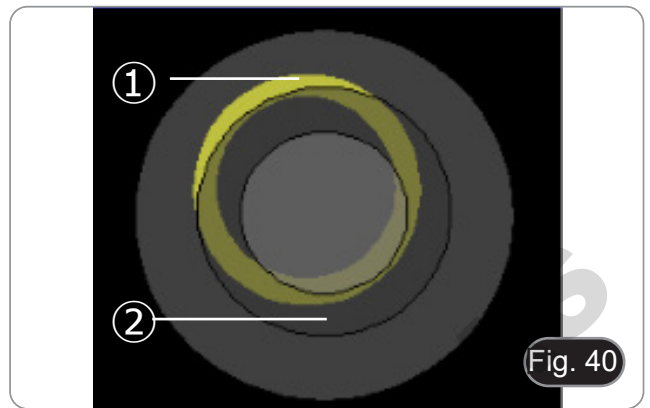

14. Utilisation du microscope en RPC (optionnel)

Relief phase contrast (RPC) est une modification du contraste de phase conventionnel qui entraîne des améliorations visibles de la qualité de l'image en microscopie optique. Plus précisément, les paramètres suivants peuvent être améliorés : le contraste, la profondeur de champ, la netteté, la tridimensionnalité, la planéité et les artefacts de halo. Ces effets peuvent être obtenus lorsque les anneaux de phase du condenseur sont remplacés par des anneaux fendus.

Comme pour l'observation du contraste de phase, l'observation RPC nécessite l'utilisation d'un curseur contenant des anneaux de phase à fente et des objectifs RPC dédiés.

L'utilisation du curseur et de l'objectif est identique à celle du contraste de phase.

14.1 Montage du curseur pour RPC

1. Insérez le curseur dans l'ensemble d'éclairage, la partie imprimée vers le haut. (Fig. 43)
2. Déplacez le curseur dans la position souhaitée jusqu'à ce qu'elle se verrouille d'un simple clic.
3. Pour les observations en RPC, maintenez le levier de réglage du diaphragme de ouverture ① en position "O" (ouverte).



Fig. 43

14.2 Curseur pour RPC

- Deux curseurs sont disponibles pour l'utilisation avec des objectifs différents.
- Un curseur est dédié à l'objectif 4X (Fig. 44) et un autre est pour les objectifs 10X/20X/40X. (Fig. 45)
- Les deux ont un trou vide et un anneau RPC.

POSITION DU CURSEUR	SIGNIFICATION	APPLICATION
VIDE	trou vide	observation en fond clair
4x	anneau RPC 4x	observation en RPC avec objectif 4x
10x/20x/40x	anneau RPC 10x/20x/40x	observation en RPC avec objectifs 10x, 20x et 40x

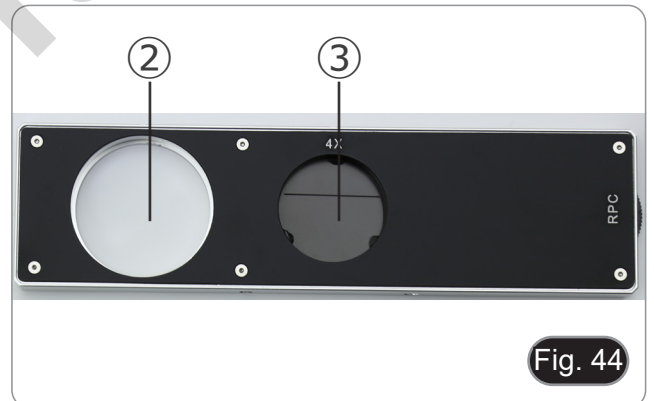

Fig. 44

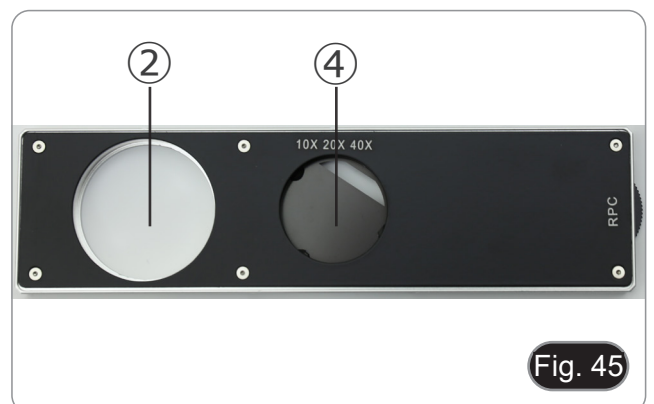

Fig. 45

14.3 Observation en RPC

- **Les anneaux RPC n'ont pas besoin de centrage.**
1. Placez un spécimen sur la platine et faire la mise au point.
 2. Vérifier que l'anneau de RPC et l'objectif correspondent et que tous les deux sont fermement mis sur l'arrêt.
 3. Tout en observant dans l'oculaire, modulez le contraste de l'échantillon en tournant la bague montée sur le curseur. (Fig. 46)
- L'image prendra un effet tridimensionnel différent selon la position de la fente.



DOMINIQUE DUTSCHER S.A.S

15. Observation simultanée en contraste de phase / RPC + fluorescence

- Les modèles en fluorescence permettent de recourir à la fois à la microscopie par épifluorescence et à la microscopie à contraste de phase. Observer d'abord en fluorescence puis en contraste de phase les échantillons dont la couleur de la préparation est susceptible de se détériorer. L'observation combinée permet de localiser facilement certaines régions de l'échantillon qui émettent une fluorescence.
1. Allumer l'interrupteur principal du microscope.
 2. Positionner la molette de sélection du cube filtre sur une position vide ou sur la position du cube filtre UV, si le changeur porte-filtre est complet.
 3. Insérer l'objectif PH / RPC désiré et déplacez le curseur pour le contraste de phase / RPC dans la position contenant l'anneau de phase correspondant.
 4. Faire la mise au point.
 5. Ajuster l'intensité lumineuse de la lumière transmise.
 6. Positionner le cube souhaité dans le trajet optique à l'aide de la molette de sélection du cube filtre.
 7. Ajuster l'intensité lumineuse de la lumière réfléchie.
 8. Pour l'observation correcte de l'échantillon, ajuster l'intensité lumineuse de la lumière transmise, pour moduler l'intensité de la fluorescence avec celle du contraste de phase / RPC.

16. Utilisation de la caméra (IM-300LD4D)

1. Appuyez sur l'icône du logiciel ProView (ou double-cliquez sur l'icône avec la souris). Le logiciel démarre.
 2. Dans le panneau "Liste des caméras", l'élément "C-P6" est affiché.
 3. Appuyez sur l'élément C-P6 (ou cliquez avec la souris): l'image en direct s'affiche dans la fenêtre principale du logiciel.
 4. Réglez les paramètres de la caméra en agissant sur le temps d'exposition (panneau "Exposure and Gain") et sur la balance des blancs (panneau "White Balance").
 5. Une fois les premiers réglages effectués, vous pouvez opérer normalement.
- Le manuel d'utilisation du logiciel est disponible au format PDF dans le logiciel lui-même et peut être ouvert à l'aide de la touche de fonction "F1". Ce manuel contient toutes les instructions d'utilisation de l'appareil et les différentes fonctions du logiciel.
 - Vous devez avoir Acrobat Reader installé pour visualiser le manuel.

17. Glissière micrométrique M-005

**Glissière micrométrique, 26x76mm, avec 2 marches
(1mm/100div. pour microscopes biologiques / 10mm/100div. pour stéréomicroscopes)**



1 DIV=0.01mm

Pour l'étalonnage d'un microscope biologique

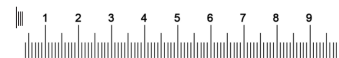

1 DIV=0.1mm

Pour l'étalonnage d'un stéréomicroscope

18. Microphotographie

18.1 Utilisation des caméras avec monture "C"

1. Desserrer la vis de fixation à la jointure du tube et enlever le couvercle de protection noir. (Fig. 47)



2. Visser l'adaptateur de monture C ③ sur la caméra et insérer le support rond du montage C dans le tube trinoculaire, puis resserrer la vis de fixation. (Fig. 48)



18.2 Utilisation des caméras Reflex

1. Insérer l'adaptateur Reflex ② dans le tube de connexion du microscope ①.
2. Visser l'anneau "T2" ③ (non fournie) sur l'adaptateur reflex.
 - L'anneau "T2" n'est pas fourni avec le microscope, mais est disponible dans le commerce.
3. Unir l'appareil photo Reflex à l'anneau "T2" juste assemblé. (Fig. 49)
4. Montez l'autre extrémité du tube de connexion dans le trou vide de l'orifice trinoculaire, puis serrez la vis de serrage. (Fig. 47)
 - Pour photographier des préparations sombres, assombrissez les oculaires et le viseur avec un chiffon foncé pour limiter la lumière diffusée.
 - Pour calculer le grossissement de l'appareil photographique il faut: grossissement de l'objectif * grossissement de l'appareil * grossissement de la lentille.
 - **Si vous utilisez un appareil reflex, le mouvement du miroir peut faire vibrer l'appareil.**
 - **Il est conseillé de soulever le miroir, et d'utiliser une télécommande en pose longue.**



19. Réparation et entretien

Environnement de travail

Il est conseillé d'utiliser le microscope dans un environnement propre et sec, protégé des impacts, à une température comprise entre 0°C y 40°C et avec une humidité relative maximale de 85% (en absence de condensation). Il est conseillé d'utiliser un déshumidificateur si nécessaire.

Conseils avant et après l'utilisation du microscope



- Maintenir le microscope toujours en position verticale lorsque vous le déplacez.
- Assurez vous que les pièces mobiles (oculaires) ne tombent pas.
- Manipulez avec attention le microscope en évitant de le forcer.
- Ne réparez pas le microscope vous même.
- Éteindre immédiatement la lumière après avoir utilisé le microscope, couvrez le avec la housse prévue à cet effet et conservez le dans un endroit propre et sec.

Précaution de sécurité sur le système électrique



- Avant de connecter le câble d'alimentation sur le réseau électrique assurez vous que la tension d'entrée soit compatible avec celle de l'appareil et que l'interrupteur de l'éclairage soit en position arrêté.
- L'utilisateur devra consulter les normes de sécurités de son pays.
- L'appareil inclût une étiquette de sécurité C.E. Dans tous les cas, l'utilisateur assume toute responsabilité relative à l'utilisation sûre de l'appareil.

Nettoyage des optiques

- Si vous souhaitez nettoyer les optiques, utilisez dans un premier temps de l'air comprimé.
- Si cela n'est pas suffisant, utilisez alors un chiffon non effiloché, humidifié avec un peu d'eau et avec un détergent délicat.
- Comme dernière option, il est possible d'utiliser un chiffon humide avec une solution de 3:7 d'éthanol et d'éther.
- **Attention: l'éthanol et l'éther sont des substances hautement inflammables. Ne les utilisez pas près d'une source de chaleur, d'étincelles ou d'appareils électriques. Les substances chimiques doivent être utilisées dans un environnement aéré.**
- Ne pas frotter la superficie d'aucun des composants optiques avec les mains.
- Les empreintes digitales peuvent endommager les parties optiques.

Pour les meilleurs résultats, utiliser le kit de nettoyage OPTIKA (voir le catalogue).

Conserver l'emballage d'origine dans le cas où il serait nécessaire de retourner le microscope au fournisseur pour un entretien ou une réparation.

20. Guide résolution des problèmes

Passer en revue les informations dans le tableau ci-dessous pour résoudre les problèmes opérationnels.

PROBLÈME	CAUSE	SOLUTION
I. Section Optique:		
L'illuminateur est allumé, mais le champ de vision est sombre	L'alimentation n'est pas connectée	Connecter
	L'intensité lumineuse est trop faible	Procéder au réglage
	Le sélecteur de filtre de fluorescence n'est pas dans un click stop	Déplacer le sélecteur vers un click stop
	Le filtre de fluorescence n'est pas adapté à l'échantillon	Utiliser un filtre approprié
Vignettage du champ visuel, image est irrégulièrement éclairée sur les bords. Flous asymétriques dans l'image	Le revolver porte-objectifs ne s'est pas encliqueté	Encliqueter le revolver porte-objectifs
	Le filtre coloré n'est que partiellement inséré	Insérez le filtre jusqu'en bas
	Le sélecteur de filtre de fluorescence n'est pas dans un click stop	Déplacer le sélecteur vers un click stop
Des saletés ou des poussières sont présentes dans le champ visuel lorsque vous regarder dans l'oculaire.	L'échantillon est sale	Nettoyer l'échantillon
	L'oculaire est sale	Nettoyer l'oculaire
L'image semble être doublée	Le diaphragme de ouverture est trop fermé	Ouvrer-le à la taille voulue
La qualité de l'image est médiocre: <ul style="list-style-type: none"> • L'image n'est pas nette • Le contraste n'est pas élevé • Les détails ne sont pas nets • Le contraste de phase est faible. 	Le revolver n'est pas au milieu du parcours lumineux	Encliqueter le revolver
	Le diaphragme de ouverture est trop fermé, ou au contraire trop ouvert	Ajuster le diaphragme de ouverture
	Surfaces optiques des objectifs, oculaires, préparations, condenseur ou filtres recouvertes de poussières	Nettoyer les composants optiques.
	Pour les observations à contraste de phase, l'épaisseur de fond de l'échantillon ne doit pas dépasser 1,2 mm	Utiliser un plateau porte-échantillon dont l'épaisseur du fond est égale à 1,2 mm
	Un objectif pour champ clair utilisé pour observation en contraste de phase	Changer par un objectif de contraste phase
	Les anneaux de phase ne sont pas centrés	Utiliser les butées pour centrage
	L'objectif utilisé n'est pas compatible avec l'anneau de phase	Utiliser un objectif compatible s'il vous plaît
	Le contraste de phase dépend de la position de l'échantillon	Le support-préparations n'est pas plat. Placer l'échantillon sur la surface trouvée jugée compatible.
Un côté de l'image est flou	Le revolver n'est au centre du parcours lumineux	Tourner le revolver à un arrêt de claquement
	L'échantillon est déplacé (incliné)	Place l'échantillon plat sur la platine
II. Section Mécanique:		
Commande macrométrique dur à tourner	Le col de réglage de la tension est trop serré	Desserrer le col de réglage de la tension
Mise au point instable	Le col de réglage de la tension est trop desserré	Serrer le col de réglage de la tension
III. Section Électrique:		
La lampe LED n'allumera pas	Pas d'alimentation électrique	Vérifier la connexion du câble d'alimentation
L'éclairage n'est pas assez	L'intensité lumineuse est faible	Ajuster l'éclairage
Éclairs de lumière	Connexion incorrecte du câble	Contrôler câble d'alimentation

IV. Tube d'observation:		
Champ visuel différent d'un oeil à l'autre	Distance interpupillaire incorrecte	Réglage distance interpupillaire
	Correction dioptrique incorrecte	Réglage correction dioptrique
	Observation technique incorrecte, efforts visuels de l'opérateur	Observation à travers l'objectif, ne pas fixer l'échantillon mais observer tout le champ visuel. De temps en temps éloigner les yeux, regarder un objet distant, et retourner à l'objectif
V. Microphotographie et vidéo:		
L'image n'est pas nette	Mise au point incorrecte	Réglage du système de mise au point comme dans le présent manuel
Rais lumineux sur l'image	Entrée de lumière diffuse dans le microscope à travers les oculaires et le viseur de la caméra	Couvrir les oculaires et le viseur avec un pan de tissu obscur

Ramassage

Conformément à l'Article 13 du D.L du 25 Juillet 2005 n°151

Action des Directives 2002/95/CE, 2002/96/CE et 2003/108/CE, relatives à la réduction de l'utilisation de substances dangereuses dans l'appareil électrique et électronique et à l'élimination des résidus.



Le Symbole du conteneur qui figure sur l'appareil électrique ou sur son emballage indique que le produit devra être, à la fin de sa vie utile, séparé du reste des résidus. La gestion du ramassage sélectif du présent instrument sera effectuée par le fabricant. Par conséquent, l'utilisateur qui souhaite éliminer l'appareil devra se mettre en contact avec le fabricant et suivre le système que celui-ci a adopté pour permettre le ramassage sélectif de l'appareil. Le ramassage sélectif correct de l'appareil pour son recyclage, traitement et élimination compatible avec l'environnement contribue à éviter d'éventuels effets négatifs sur l'environnement et la santé et favorise sa réutilisation et/ou recyclage des composants de l'appareil. L'élimination du produit de manière abusive de la part de l'utilisateur entraînera l'application de sanctions administratives sur la norme en vigueur.

DOMINIQUE DUTSCHER SAS

OPTIKA' S.r.l.

Via Rigla, 30 - 24010 Ponteranica (BG) - ITALY Tel: +39 035.571.392
info@optikamicroscopes.com - www.optikamicroscopes.com

OPTIKA' Spain

spain@optikamicroscopes.com

OPTIKA' USA

usa@optikamicroscopes.com

OPTIKA' China

china@optikamicroscopes.com

OPTIKA' India

india@optikamicroscopes.com

OPTIKA' Central America

america@optikamicroscopes.com

Serie IM

BEDIENUNGSANLEITUNG

Modell
IM-300LD2
IM-300LD4
IM-300LD4D

Ver. 1.0 2024



Inhalt

1.	Warnung	151
2.	Sicherheitshinweise	151
3.	Verpackungsinhalt	152
3.1	IM-300LD2	152
3.2	IM-300LD4	153
3.3	IM-300LD4D	154
4.	Öffnung der Verpackung	155
5.	Verwendung	155
6.	Symbole und Konventionen	155
7.	Beschreibung des Instruments	156
7.1	IM-300LD2	156
7.2	IM-300LD4	158
7.3	IM-300LD4D	160
8.	Montage	162
8.1	Montage der Objektive	162
8.2	Montage der Tischverlängerung oder des Kreuztisches	162
8.3	Montage der Tischplatte	163
8.4	Montage der Okulare	163
8.5	Einsetzen von Farbfiltern	163
8.6	Einsetzen der Filterschieber	163
8.7	Installation von Mini-PC und Monitor (IM-300LD4D)	164
8.8	Kabelanschluss (IM-300LD4D)	164
8.9	Anschließen des Netzteils	165
8.10	Einstellen der Parfokalität (IM-300LD4D)	165
9.	Hellfeld-Beobachtungsverfahren (Durchlicht)	166
10.	Verwendung des Mikroskops im Hellfeld (Durchlicht)	167
10.1	Einschalten des Mikroskops	167
10.2	Einstellen der Lichtintensität	167
10.3	Spannungsregelung	167
10.4	Dioptrienverstellung	167
10.5	Einstellung des Augenabstandes	168
10.6	Verwendung von Augenschirmen	168
10.7	Auswahl des optischen Wegs	168
10.8	Objekttisch und Objekttisch-Einsätze	169
10.8.1	Installieren von Objekttisch-Einsätze	170
10.9	Aperturblende	170
10.10	Verwendung der Farbfilter	171
11.	Fluoreszenz-Beobachtungsverfahren (Auflicht)	172
12.	Verwendung des Mikroskops im Fluoreszenz (Auflicht)	173
12.1	Einschalten der Fluoreszenz-LED	173
12.1.1	Wechsel des Filters für die Fluoreszenz	173
12.1.2	Verfügbare Fluoreszenzfilterwürfel	173
12.2	Installation des Fluoreszenzfilters	174
12.3	Verwendung der Anti-Glühkappe	174
13.	Verwendung des Mikroskops im Phasenkontrast (optional für IM-300LD4 und IM-300LD4D)	175
13.1	Installieren von Phasenkontrast-Schieber	175
13.2	Phasenkontrast-Schieber	175
13.3	Phasenringzentrierung	175
14.	Verwendung des Mikroskops im RPC (optional)	177
14.1	Installieren von RPC-Schieber	177
14.2	RPC-Schieber	177
14.3	RPC beobachtung	178
15.	Gleichzeitiger Phasenkontrast + Fluoreszenzanwendung	179
16.	Verwendung der Kamera (IM-300LD4D)	179
17.	Mikrometrischer Objektträger M-005	179
18.	Mikrofotografie	180
18.1	Verwendung von C-Mount Kameras	180
18.2	Verwendung von Spiegelreflexkameras	180
19.	Wartung	181
20.	Probleme und Lösungen	182
	Wiederverwertung	184

1. Warnung

Dieses Mikroskop ist ein wissenschaftliches Präzisionsgerät, es wurde entwickelt für eine jahrelange Verwendung bei einer minimalen Wartung. Dieses Gerät wurde nach den höchsten optischen und mechanischen Standards und zum täglichen Gebrauch hergestellt. Diese Bedienungsanleitung enthält wichtige Informationen zur korrekten und sicheren Benutzung des Geräts. Diese Anleitung soll allen Benutzern zur Verfügung stehen.

Wir lehnen jede Verantwortung für eine fehlerhafte, in dieser Bedienungsanleitung nicht gezeigten Verwendung Ihrer Produkte ab.

2. Sicherheitshinweise



Elektrische Vorsichtsmaßnahmen

Bevor Sie das Netzkabel anstecken, vergewissern Sie sich, dass die Spannung für das Mikroskop geeignet ist und dass der Beleuchtungsschalter sich in Position OFF befindet.

Beachten Sie alle Sicherheitsvorschriften des Arbeitsplatzes, an dem Sie mit dem Mikroskop arbeiten. Das Gerät entspricht den CE-Normen. Die Benutzer tragen während der Nutzung des Geräts die volle Verantwortung dafür.

3. Verpackungsinhalt

3.1 IM-300LD2



- ① Mikroskop-Körper
- ② Objektive
- ③ Okulare
- ④ Filter halter
- ⑤ Schieber für Phasenkontrast
- ⑥ Zentrierungsteleskop
- ⑦ Metalltischplatte

- ⑧ Glastischplatte
- ⑨ Grün-Filter (IF550)
- ⑩ Blau-Filter (LBD)
- ⑪ UV-Schirm
- ⑫ Netzgerät + Netzkabel
- ⑬ Anti-Glühkappe
- ⑭ Staubschutzhaube

3.2 IM-300LD4



- ① Mikroskop-Körper
- ② Objektive
- ③ Okulare
- ④ Mechanischer Tisch
- ⑤ Filter halter
- ⑥ Blau-Filter (LBD)
- ⑦ Glastischplatte

- ⑧ Metalltischplatte
- ⑨ UV-Schirm
- ⑩ Objektisch-Einsätze
- ⑪ Netzgerät + Netzkabel
- ⑫ Staubschutzhaube
- ⑬ Anti-Glühkappe

3.3 IM-300LD4D



- ① Mikroskop-Körper
- ② Objektive
- ③ Okulare
- ④ Mechanischer Tisch
- ⑤ Filter halter
- ⑥ Blau-Filter (LBD)
- ⑦ Glastischplatte
- ⑧ Metalltischplatte
- ⑨ UV-Schirm
- ⑩ Objektisch-Einsätze

- ⑪ Netzgerät + Netzkabel für Mikroskop
- ⑫ Staubschutzhaube
- ⑬ Anti-Glühkappe
- ⑭ Kamera
- ⑮ "C"-Mount
- ⑯ Mini-PC
- ⑰ Monitor
- ⑱ Kabel USB-C auf USB-C
- ⑲ Netzgerät + Netzkabel für mini-PC
- ⑳ Mikrometrischer Objektträger

4. Öffnung der Verpackung

Das Mikroskop ist in einem geformten Schaumpolystyrol Verpackung verpackt. Entfernen Sie das Klebeband von der Verpackung und ziehen Sie die obere Hälfte der Verpackung hoch. Beachten Sie bitte, die optischen Bestandteile (Objektive und Okulare) nicht fallen zu lassen oder nicht zu beschädigen. Ziehen Sie das Mikroskop aus der Verpackung mit beiden Händen (eine um den Arm und eine um die Basis) heraus und legen Sie es auf eine stabile Oberfläche.

5. Verwendung

Standardmodelle

Nur für Forschung und Lehre verwenden. Nicht für therapeutische oder diagnostische Zwecke bei Tieren oder Menschen bestimmt.

IVD-Modelle

Auch für diagnostische Zwecke, um Informationen über die physiologische oder pathologische Situation des Patienten zu erhalten.

6. Symbole und Konventionen

Die folgende Tabelle zeigt die Symbole, die in dieser Anleitung verwendet werden.



ACHTUNG

Dieses Symbol zeigt eine potentielle Gefahr und warnt, mit Vorsicht zu verfahren.



STROMSCHLAG

Dieses Symbol weist auf eine Gefahr von Stromschlägen.

7. Beschreibung des Instruments

7.1 IM-300LD2





7.2 IM-300LD4





7.3 IM-300LD4D

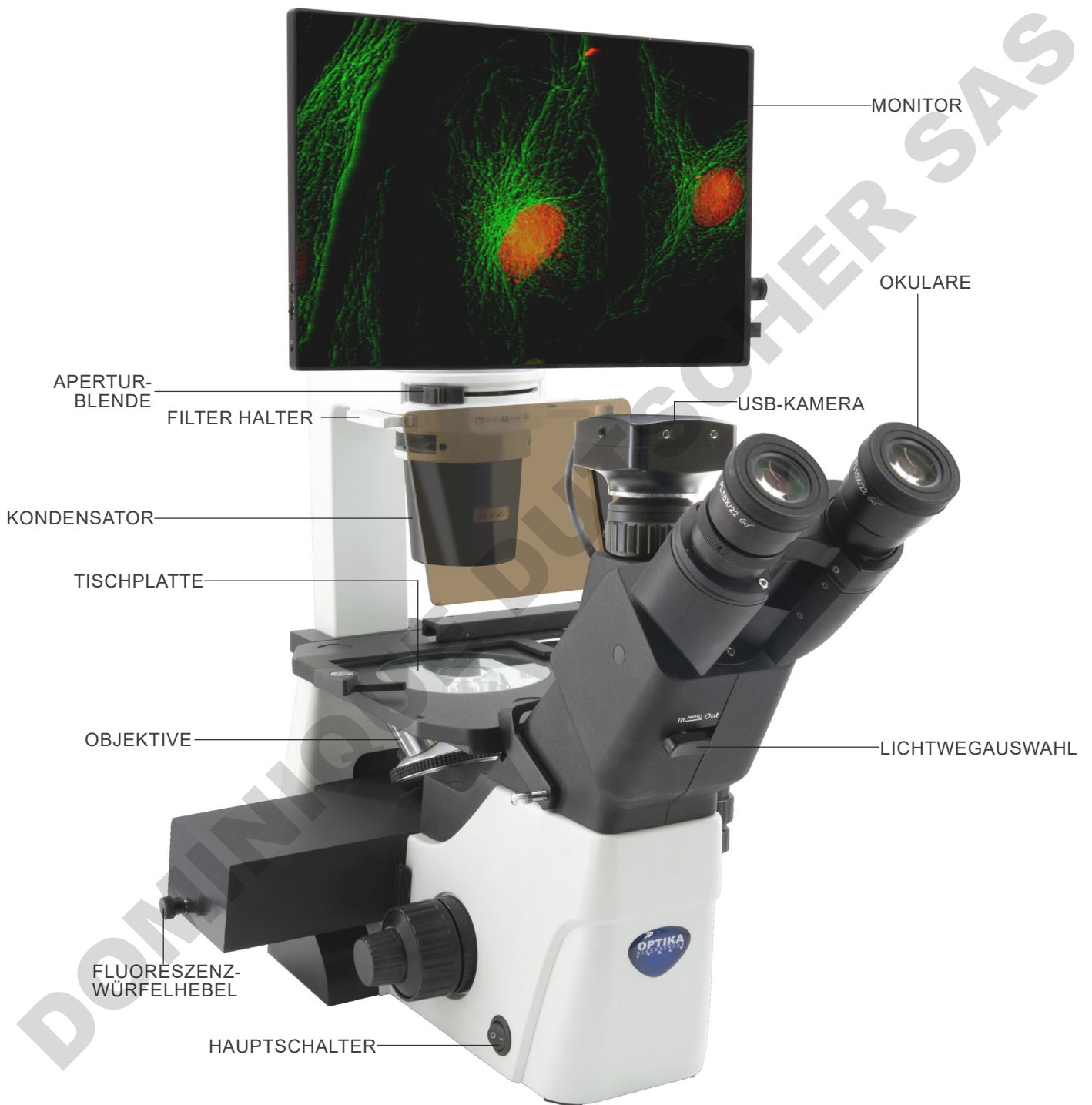

Rückseite

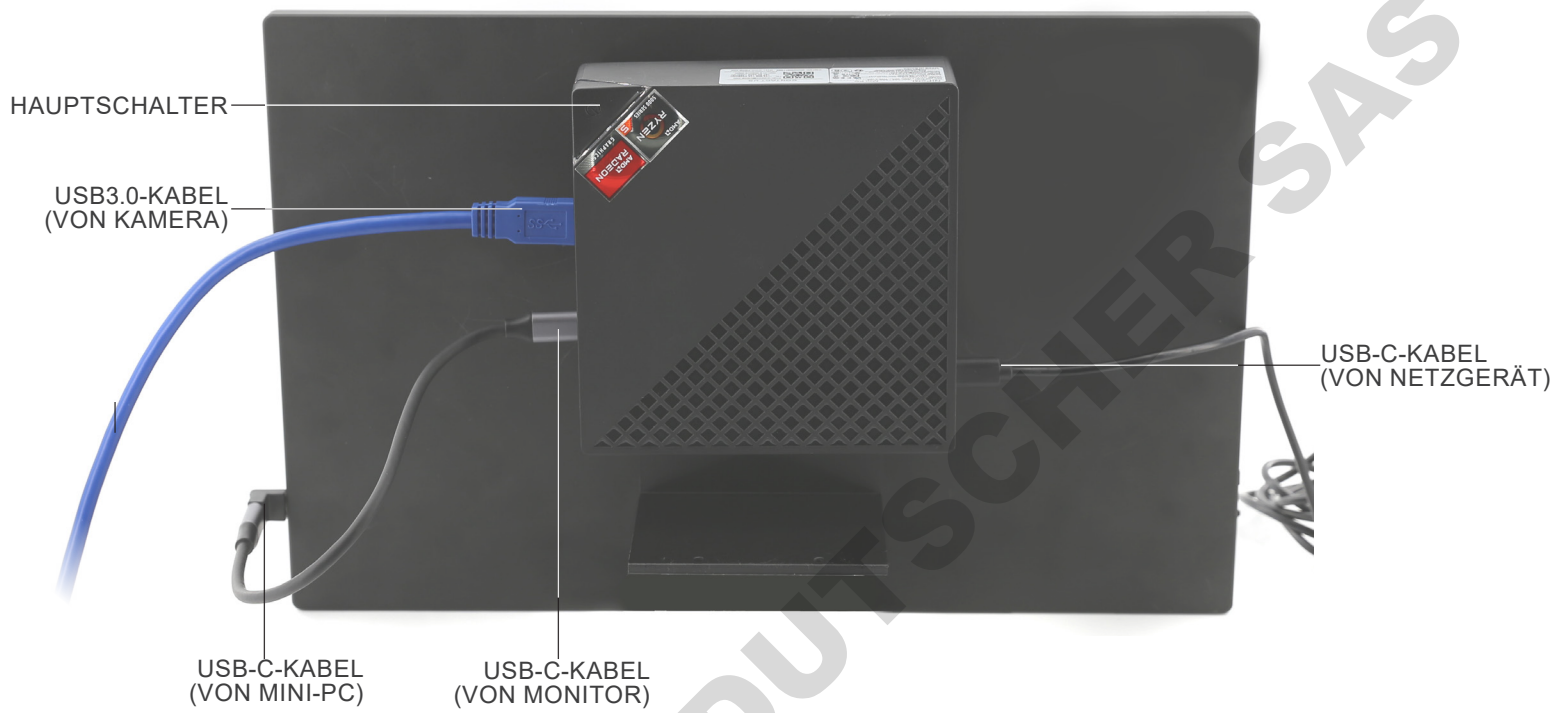

8. Montage

8.1 Montage der Objektive

1. Drehen Sie den Großtriebknopf ① bis der Revolver sich in die tiefste Position befindet.
 - **Aus Sicherheitsgründen wird der Revolver vor dem Versand in die tiefste Position gesetzt und der Spannungsring ② wird zur richtigen Spannung eingestellt. (Fig. 1)**
2. Befestigen Sie das Objektiv mit der kleinsten Vergrößerung auf die rechte Seite des Revolvers, dann drehen Sie den Revolver im Uhrzeigersinn. Montieren Sie die anderen Objektive auf die gleiche Weise, vom Objektiv mit der kleinsten Vergrößerung zu dem mit der höchsten.
 - **Hinweis: man kann die Objektive auch durch die Objektischöffnung montieren. (Fig. 2)**
 - Behalten Sie die Objektive sauber. In den Inversmikroskopen sind die Objektive sehr stoßempfindlich.
 - Um Staub und Kontaminationen zu vermeiden, bedecken Sie alle Löcher mit den mitgelieferten Staubkappen ③. (Fig. 3)
 - Beim Gebrauch verwenden Sie die Objektive mit der kleinsten Vergrößerung (10X), um die Probe zu betrachten und fokussieren Sie, dann erhöhen Sie die Vergrößerung.
 - Um das Objektiv zu wechseln, drehen Sie langsam den Revolver, bis er klickt. Jetzt ist das Objektiv in der korrekten Position, in der Mitte des optischen Wegs.

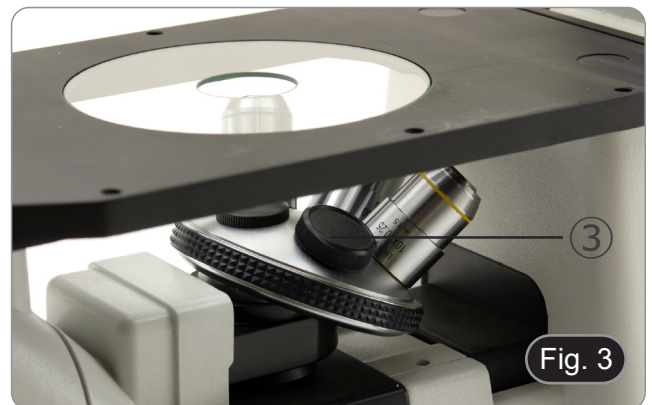

8.2 Montage der Tischverlängerung oder des Kreuztisches

- Die Tischverlängerung ist ein optionales Zubehör.
 - Der Kreuztisch ist ein optionales Zubehör für das IM-300LD2.
 - **Die Tischverlängerung kann nur auf der linken Seite des Tisches installiert werden, um die Arbeitsfläche zu vergrößern.**
 - **Der Kreuztisch kann nur auf der rechten Seite installiert werden.**
1. Montage: Schrauben Sie die Bolzen in die Befestigungslöcher des Tisches, und montieren Sie die Einheit **von unten an den Tisch**. (Fig. 4)
 - **HINWEIS: Der Tisch hat an der Unterseite eine Reihe von Löchern. Für die Montage der Einheiten müssen, von der Vorderseite des Mikroskops aus gezählt, die dritte und fünfte Bohrung verwendet werden. Wenn Sie eine andere Reihe von Löchern verwenden, werden die Einheiten nicht korrekt installiert.**



8.3 Montage der Tischplatte

- Bringen Sie die Glas- oder Metallplatte je nach Wunsch an.

Setzen Sie den Einsatz in die Öffnung des Objektisch ein. (Fig. 5)



8.4 Montage der Okulare

Nehmen Sie den Verschluss aus den Okulartuben heraus, setzen Sie die Okulare in den Tuben ein. (Fig. 6)



8.5 Einsetzen von Farbfiltern

1. Legen Sie den Filterschieber auf den Tisch und setzen Sie den gewünschten Farbfilter in eine der beiden leeren Positionen ein. (Fig. 7)
- Achten Sie darauf, dass der Filter waagrecht in den Schieber eingesetzt wird, damit er beim Verschieben nicht hängen bleibt



8.6 Einsetzen der Filterschieber

1. Setzen Sie den Filterschieber in den oberen Schlitz des Kondensators ① ein, wobei die Rillen ② zur Rückseite des Mikroskops zeigen. (Fig. 8)
- **Der Schieber hat zwei Positionen, um zwei Farbfilter aufzunehmen. Schieben Sie den Schieber in die Position, in der sich der gewünschte Filter befindet, bis er einrastet.**



8.7 Installation von Mini-PC und Monitor (IM-300LD4D)

- Für die Installation der Kamera lesen Sie bitte Kapitel 18.1.
- 1. Befestigen Sie den Monitor mit den mitgelieferten Schrauben an den beiden unteren Löchern auf der Rückseite des Monitors. (Fig. 9)



- 2. Befestigen Sie den Mini-PC mit den bereits auf dem Monitor und dem Mini-PC angebrachten Klettbandern. (Fig. 10)
- Für eine bessere Stabilität des Systems wird empfohlen, den Mini-PC auf die Halterung zu stellen.



8.8 Kabelanschluss (IM-300LD4D)

- 1. Schließen Sie das USB3.0-Kabel von der Kamera ① an einen der USB3.0-Anschlüsse des Mini-PCs ②. (Fig. 11)

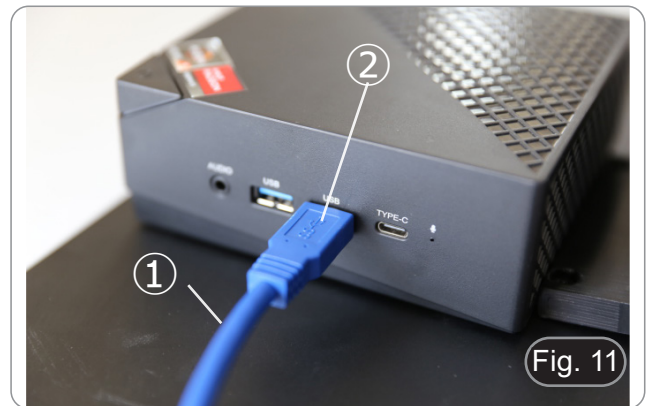

- 2. Verbinden Sie das USB-C-Kabel mit dem USB-C-Anschluss des Mini-PCs ③. (Fig. 12)

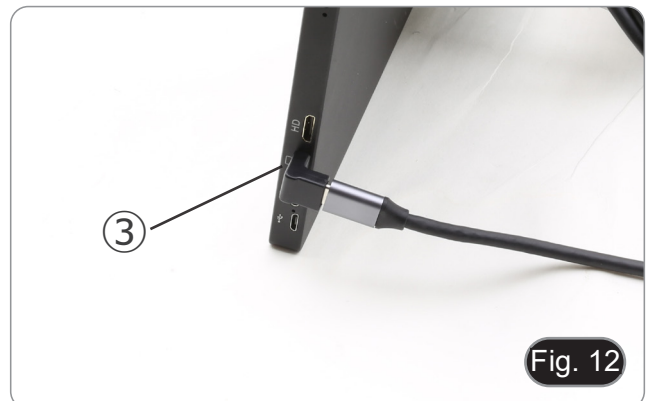

3. Das andere Ende des Kabels an den USB-C-Anschluss des Monitors ④ anschließen, um den Monitor mit Strom zu versorgen und den "Touch"-Modus des Monitors zu aktivieren. (Fig. 13)
- Der Monitor ist mit einer "Touchscreen"-Funktionalität ausgestattet. Durch Anschluss des USB-Kabels vom Mini-PC an den Monitor kann der Bediener alle PC-Funktionen normal nutzen, indem er einfach die Symbole auf dem Bildschirm berührt.
 - Es können jedoch auch eine Tastatur und eine Maus (nicht im Lieferumfang enthalten) an den Mini-PC angeschlossen werden.

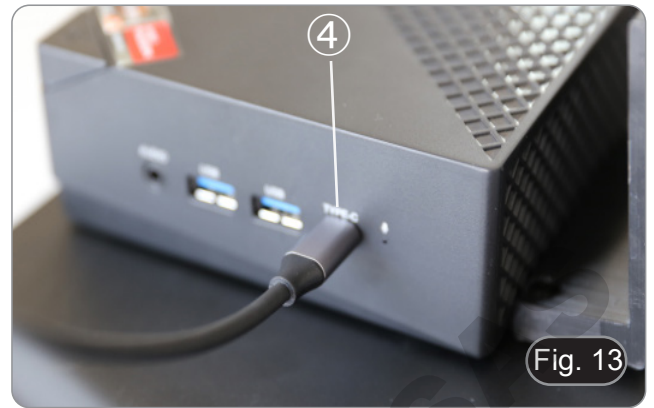

Fig. 13

4. Stecken Sie den USB-C-Stecker des Mini-PC-Netzteils in den USB-C-Anschluss des Mini-PCs ⑤, um ihn mit Strom zu versorgen. (Fig. 14)
5. Schließen Sie das Netzkabel an das Netzteil an.
6. Stecken Sie das Netzkabel in die Steckdose.

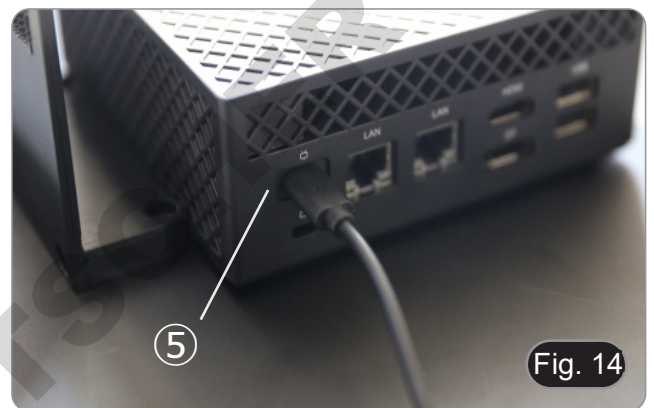

Fig. 14

8.9 Anschließen des Netzteils

1. Stecken Sie den Stecker des Netzteils in die Buchse ① auf der Rückseite des Geräts. (Fig. 15)
2. Stecken Sie den Stecker des Netzteils in die Wandsteckdose.

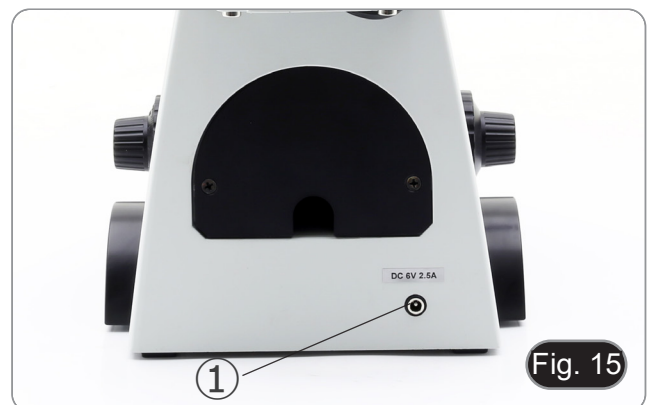

Fig. 15

8.10 Einstellen der Parfokalität (IM-300LD4D)

Um den gleichen Fokus zu haben, wenn Sie die Probe durch die Okulare und auf dem Bildschirm betrachten, vergewissern Sie sich, dass das Mikroskop richtig installiert ist, und befolgen Sie die folgenden Anweisungen.

1. Verwenden Sie eine Objektiv mit niedriger Vergrößerung und fokussieren Sie sich auf die Probe.
2. Schalten Sie am Mikroskop auf die höchste verfügbare Trockenobjektiv (40x oder 60x) und fokussieren Sie die Probe erneut.
3. Aktivieren Sie die Live-Darstellung an der Kamera, ohne den Fokus am Mikroskop zu verändern.
4. Beobachten Sie das Bild auf dem Bildschirm und stellen Sie den Fokus ein, indem Sie den Rändelknopf am Stufenadapter "C" drehen. (Fig. 16)



Fig. 16

9. Hellfeld-Beobachtungsverfahren (Durchlicht)

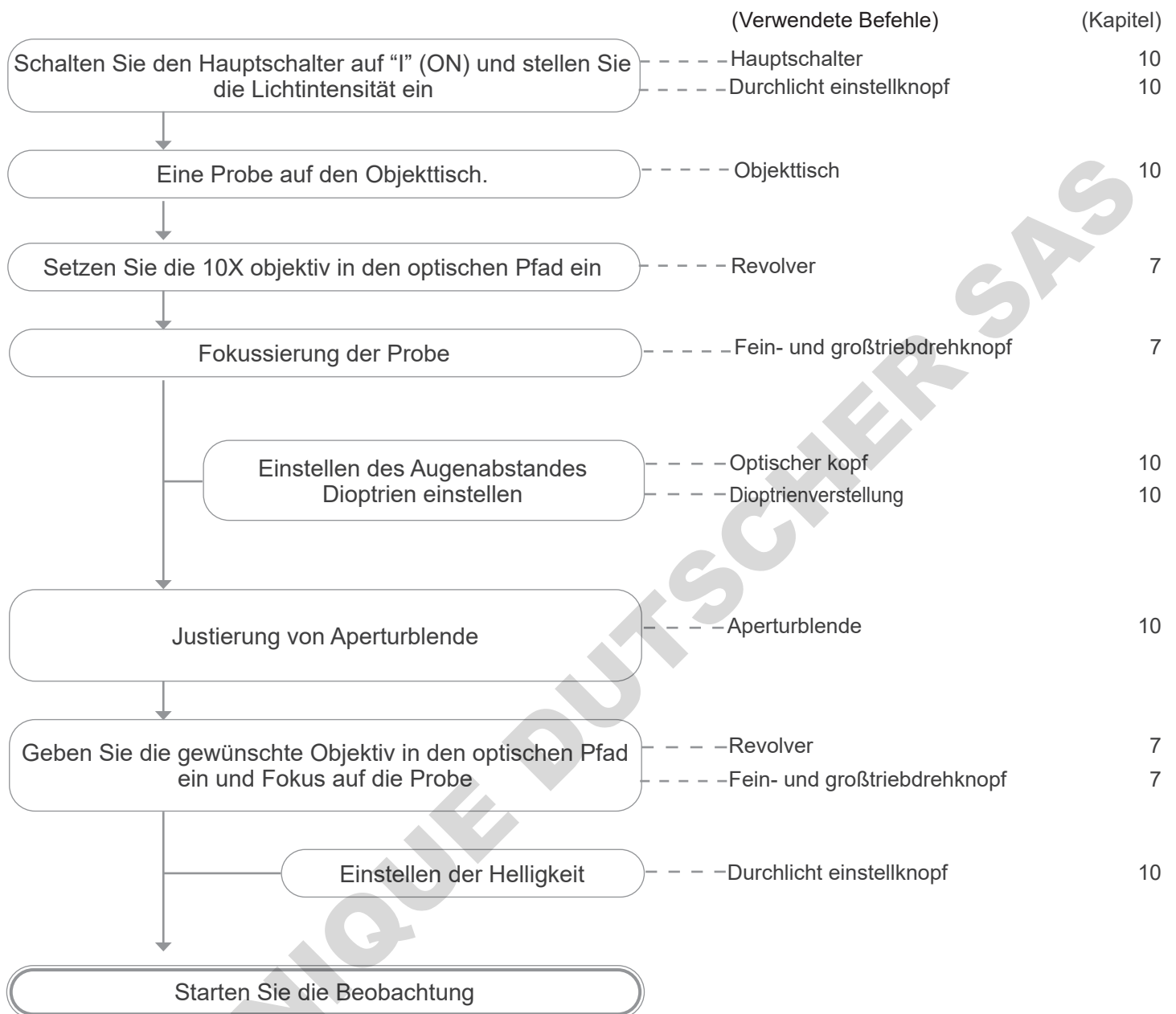

10. Verwendung des Mikroskops im Hellfeld (Durchlicht)

10.1 Einschalten des Mikroskops

Stellen Sie den Hauptschalter ① auf die Position "I" (ON). (Fig. 17)



Fig. 17

10.2 Einstellen der Lichtintensität

Verwenden Sie das Einstellrad für die Lichtintensität ②, um die Beleuchtungsspannung zu erhöhen oder zu verringern. (Fig. 18)



Fig. 18

10.3 Spannungsregelung

- Die Kupplung des makrometrischen Fokussierknopfes ④ ist werkseitig voreingestellt.
- Wenn der Revolver von selbst herunterfällt oder die Probe beim Einstellen des Mikrometer-Fokussierknopfes ⑤ verschwommen ist, die Spannung des makrometrische-Fokussierknopfes zu niedrig.
- Durch Drehen des Spannungseinstellrings ④ im Uhrzeigersinn wird die makrometrische Fokussierspannung ③ angezogen.
- Drehen Sie sich in die entgegengesetzt Richtung, um die Spannung zu verringern. (Fig. 19)



Fig. 19

10.4 Dioptrienverstellung

1. Schauen Sie nur mit dem rechten Auge in das rechte Okular und stellen Sie das Objekt scharf.
 2. Schauen Sie nur mit dem linken Auge in das linke Okular. Wenn das Bild nicht scharf ist, verwenden Sie den Dioptrien-einstellung ⑥, um dies auszugleichen. (Fig. 20)
- Der Einstellungsbereich ist ± 5 Dioptrien. Die Nummer auf die Skala am Verstellring sollte dem Dioptrien-ausgleich des Benutzers entsprechen.



Fig. 20

10.5 Einstellung des Augenabstandes

Beobachten Sie mit beiden Augen und unterstützen Sie die Gruppe der Okulare. Drehen Sie diese entlang der gemeinsamen Achse, bis Sie ein einziges Sichtfeld erhalten.

- Die Abstufung des Interpupillardistanzeigers ①, die durch den Punkt “.” Am Okularsockel gekennzeichnet ist, zeigt den Abstand zwischen den Augen des Operators. (Fig. 21)

Die Reichweite der Pupillenabstand beträgt 48-75 mm.



Fig. 21

10.6 Verwendung von Augenschirmen

- Zur Verwendung mit einer Brille

Falten Sie die Gummi-Augenschilde mit beiden Händen. Gefaltete Augenschirme vermeiden das Verkratzen der Gläser einer Brille. (Fig. 22)



Fig. 22

- Verwendung ohne Brille

Augenschirme anheben und am Mikroskop beobachten, um die Augen auf die Schirme zu richten, wobei Fremdlicht vermieden wird, das die Beobachtung stört. (Fig. 23)



Fig. 23

10.7 Auswahl des optischen Wegs

- Der Beobachtungskopf ist mit einem Wahlschalter für den optischen Pfad ausgestattet, mit dem das Licht auf die Okulare und den Foto-/TV-Anschluss verteilt werden kann.
1. Den Wahlschalter ① nach links (In) oder nach rechts (Out) schieben, um das Licht zu verteilen. (Fig. 24)

POSITION	LICHT
Out	100% OKULARE
In	0% OKULARE - 100% TV



Fig. 24

10.8 Objektisch und Objektisch-Einsätze





- Um die beste Bildqualität zu haben, ist die Verwendung von Erlenmeyerkolben, Petrischalen und Objektträger mit einer Dicke von 1.2 mm empfehle.
1. Legen Sie die richtige Einlage für Ihre Probe (gemäß der Tabelle rechts) an den Objektisch und versichern Sie sie mithilfe der Tischklemme.
 2. Drehen Sie die X und Y Knöpfe, um die Probe zur gewünschten Position zu bewegen. (Bewegungsraum: 120 mm (Tiefe) × 78 mm (Länge)).

Bewegung der Probe

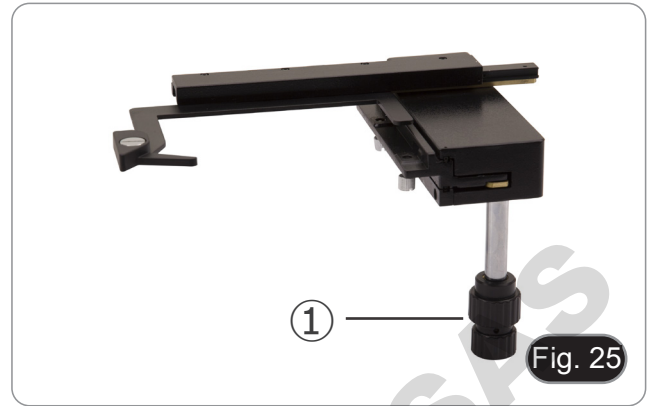
Bewegen Sie die Probe freihändig oder durch Drehen der Knöpfe ① des Kreuztisches in die gewünschte Position. (Fig. 25)

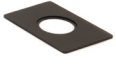
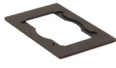
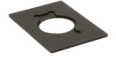
- Beim Objektivwechseln beachten Sie darauf, die Adapterplatten mit den Objektiven nicht zu behrühren, da ihr Gewicht die Vorlinse beschädigen kann.



	M-793.1 Halter für Petri Durchmesser 38mm (Halter für Terasaki erforderlich)
	M-793.2 Halter für Terasaki und Petri Durchmesser 65 mm
	M-793.3 Halter für Objektträger und Petri Durchmesser 54 mm
	M-793.4 Halter für 2+2 Objektträger
	M-793.6 Halter für Utermöhl (Halter für Petri Durchmesser 54 mm erforderlich) (im Lieferumfang des Mikroskops enthalten)
	M-793.7 Objektisch-Erweiterung

10.8.1 Installieren von Objektisch-Einsätze

1. Montieren Sie den Halter in den Mechanischer Tisch. (Fig. 26)

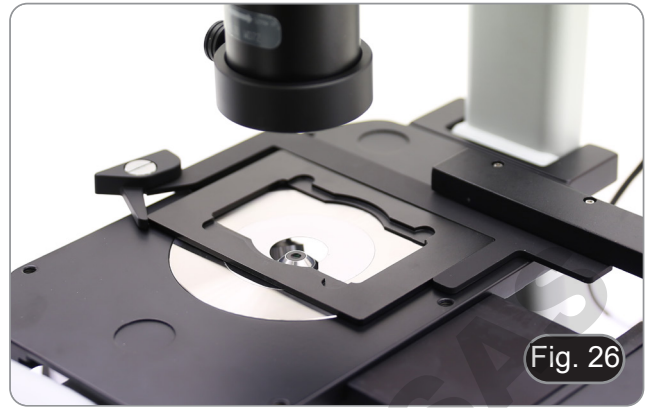

2. Multiwell-Platten können direkt in den Mechanischer Tisch werden. (Fig. 27)

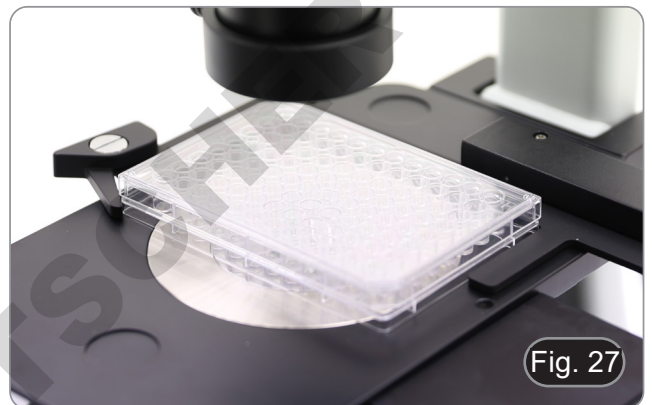

10.9 Aperturblende

Der numerische Öffnungswert (A.N.) der Aperturblende beeinflusst den Kontrast des Bildes. Das Erhöhen oder Verringern dieses Wertes in Abhängigkeit von der numerischen Apertur des Objektivs ändert die Auflösung, den Kontrast und die Tiefenschärfe des Bildes..

Für kontrastarme Proben bewegen Sie den Blendenhebel (AS) ①, um die numerische Apertur auf etwa 70%-80% der numerischen Apertur des Objektivs einzustellen. (Fig. 28)

Falls erforderlich, entfernen Sie ein Okular und stellen Sie mit Blick in den leeren Okularhalter den Ring des Kondensators so ein, dass ein Bild wie in Fig. 29 dargestellt entsteht.

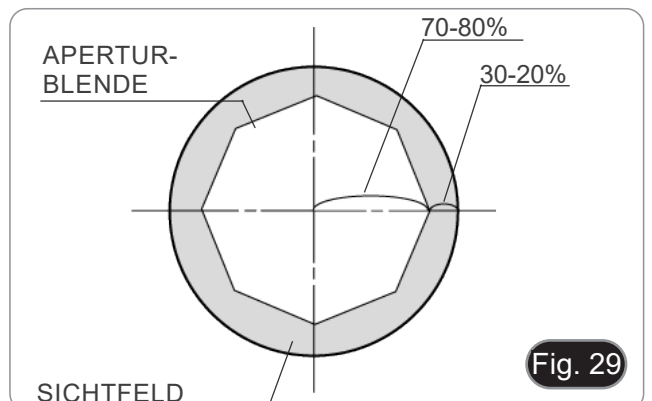

10.10 Verwendung der Farbfilter

Wählen Sie die Farbfilter nach Bedarf. (Fig. 30)

FILTER	ANWENDUNG
Grün (IF550)	Phasenkontrast Mikroskopie
Blau (LBD)	Umstellung auf Tageslicht

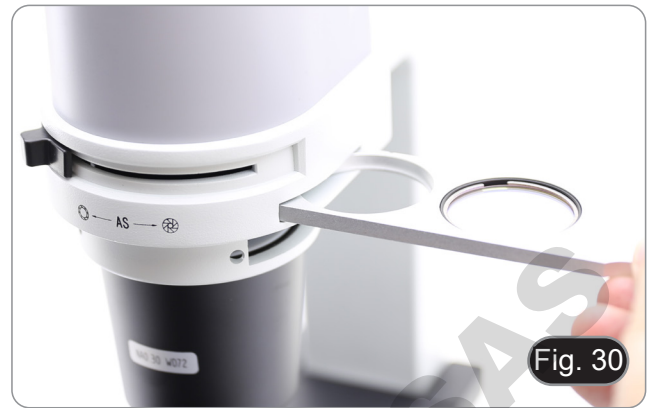

DOMINIQUE DUTSCHER SAS

11. Fluoreszenz-Beobachtungsverfahren (Auflicht)

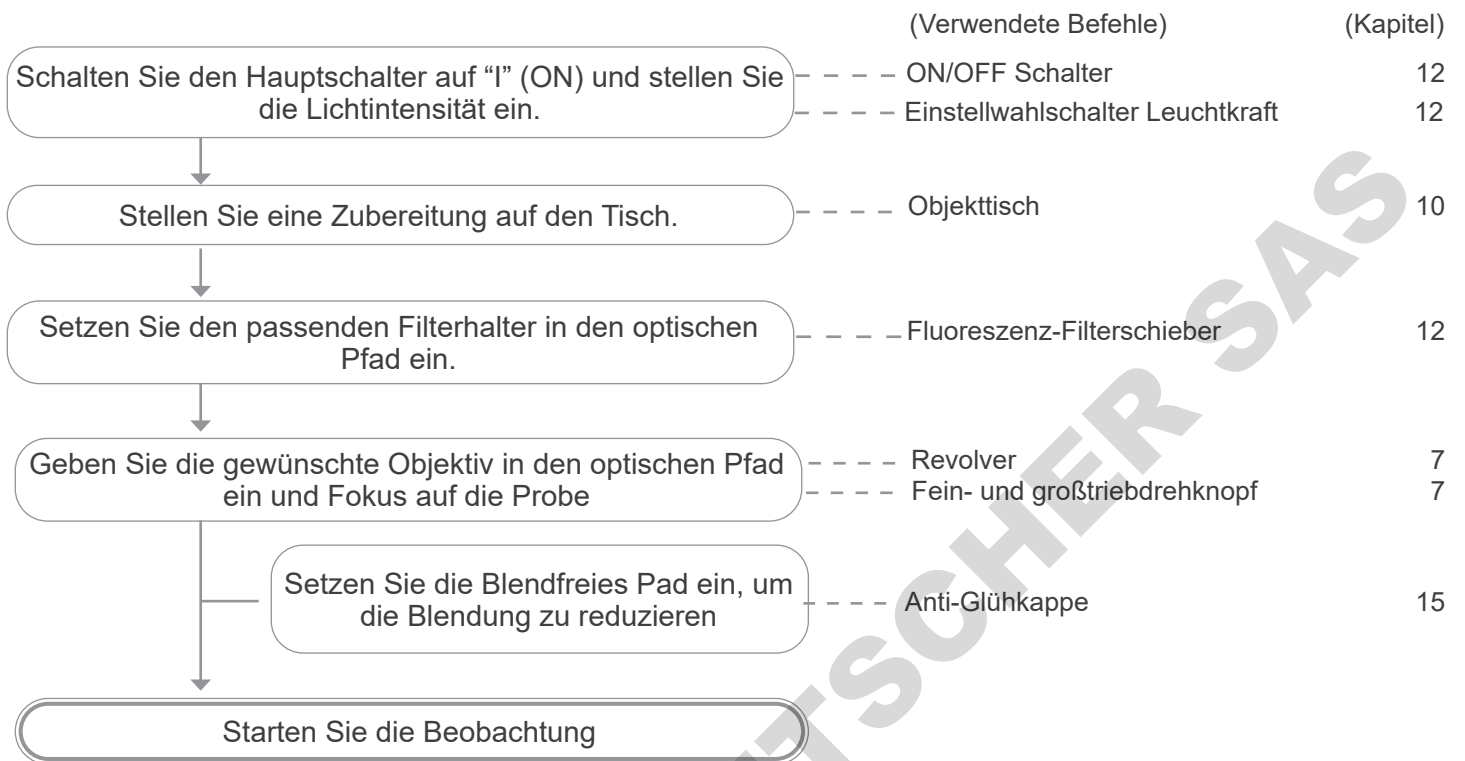

12. Verwendung des Mikroskops im Fluoreszenz (Auflicht)

12.1 Einschalten der Fluoreszenz-LED

Bringen Sie den Hauptschalter in die Position "I", um das Mikroskop einzuschalten, und drehen Sie dann den Einstellknopf ① (Fig. 31), um die Fluoreszenzlichtintensität einzustellen.



12.1.1 Wechsel des Filters für die Fluoreszenz

Bewegen Sie den Filterhebel (auf der linken Seite des Mikroskops) ②, um den gewünschten Filterwürfel einzusetzen (siehe Tabellen unten). (Fig. 32)

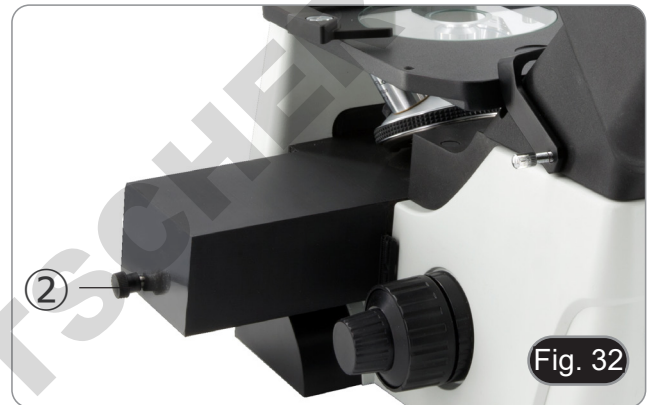

12.1.2 Verfügbare Fluoreszenzfilterwürfel

• IM-300LD2

FILTER NAME	ANREGUNGS-FILTER	DICHROITI-SCHER SPIE-GEL	EMISSIONSFIL-TER	ANWENDUNG
B	455-495 nm	500 nm	510LP nm	• GFP, Alexa Fluor 488, Calcein, SYBR Green, FITC, Fluo-4, MitoTracker Green
G	510-550 nm	570 nm	575LP nm	• Spectrum Gold, Propidium Iodide, Ethidium Ho-modimer I

• IM-300LD4 / IM-300LD4D

FILTER NAME	ANREGUNGS-FILTER	DICHROITI-SCHER SPIE-GEL	EMISSIONSFIL-TER	ANWENDUNG
M-1233	325-375 nm	415 nm	435LP nm	• DAPI, Hoechst, NucBlue, Alexa Fluor 350, BFP, Coumarin
M-1233.1	340-390 nm	405 nm	420-470 nm	
M-1232	390-420 nm	440 nm	450LP nm	• Pacific Blue, Spectrum Blue
M-1230	455-495 nm	500 nm	510LP nm	• GFP, Alexa Fluor 488, Calcein, SYBR Green, FITC, Fluo-4, MitoTracker Green
M-1230.1	455-495 nm	500 nm	518-542 nm	
M-1231	510-550 nm	570 nm	575LP nm	• Spectrum Gold, Propidium Iodide, Ethidium Ho-modimer I
M-1231.1	510-550 nm	570 nm	585-625 nm	
M-1238	582-603 nm	610 nm	615-645 nm	• Texas Red, Alexa Fluor 594, mRaspberry, Zombie Red
M-1234	590-650 nm	660 nm	665LP nm	• Cy5, Alexa Fluor 647, DRAQ5
M-1235	595-645 nm	655 nm	665-715 nm	
M-1236	623-678 nm	685 nm	690-750 nm	• Alexa Fluor 660, DRAQ5
M-1237	720-760 nm	770 nm	780LP nm	• Indotricarbocyanine, DiR

12.2 Installation des Fluoreszenzfilters

- **Dieser Vorgang kann bei der Installation neuer Fluoreszenzwürfel oder beim Austausch eines vorhandenen Würfels gegen einen anderen erforderlich sein.**

1. Ziehen Sie den Stecker des Netzteils vom Mikroskop ab.
 2. Schrauben Sie den Filterwahlhebel ab.
 3. Öffnen Sie die seitliche Abdeckung der Beleuchtung, indem Sie die seitlichen Schrauben ① herausdrehen. (Fig. 33)
- Die Würfel werden auf der gegenüberliegenden Seite der Abdeckung montiert: das Öffnen der linken Abdeckung wirkt auf die rechte Seite des Schiebers und umgekehrt.

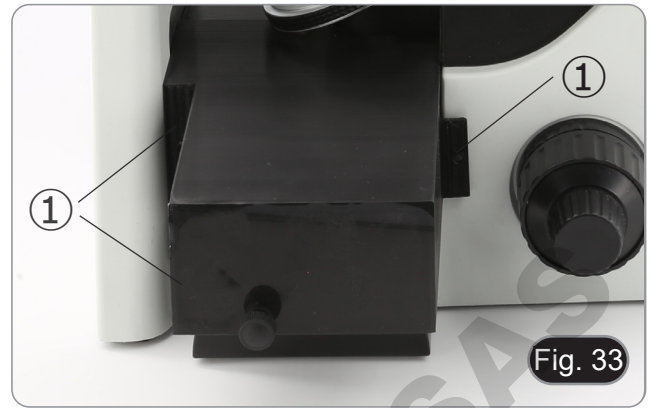

4. Entfernen Sie den Filterschieber vom Mikroskop und legen Sie ihn auf einen Tisch.
5. Befestigen Sie den neuen Würfel mit den Schrauben, die mit dem Fluoreszenzwürfel geliefert wurden, auf dem Schieber. (Fig. 34)
6. Montieren Sie den Filterschieber wieder am Mikroskop.
7. Schließen Sie die seitliche Abdeckung.

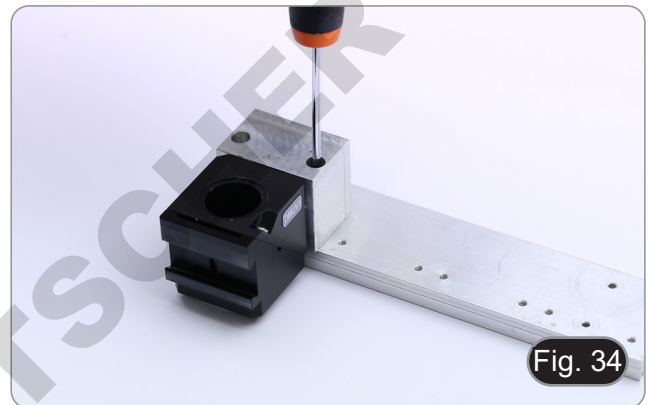

8. Bringen Sie den Haftmarker ② für den Fluoreszenzwürfel auf der Seitenabdeckung an. (Fig. 35)
9. Schließen Sie die Spannungsversorgung an.
10. Beginn der Arbeit.



12.3 Verwendung der Anti-Glühkappe

Verwenden Sie die Anti-Glühkappe, um Streulicht von der Kondensatorfrontlinse zu verhindern. (Fig. 36)



13. Verwendung des Mikroskops im Phasenkontrast (optional für IM-300LD4 und IM-300LD4D)

13.1 Installieren von Phasenkontrast-Schieber

1. Setzen Sie den Schlitten in die Beleuchtungsanordnung ein, wobei der bedruckte Teil nach oben zeigt. (Fig. 37)
2. Bewegen Sie den Schlitten in die gewünschte Position, bis er mit einem Klick einrastet.
3. Für Phasenkontrast beobachtung halten Sie den Blendeneinstellhebel ① in der Position "O" (offen).

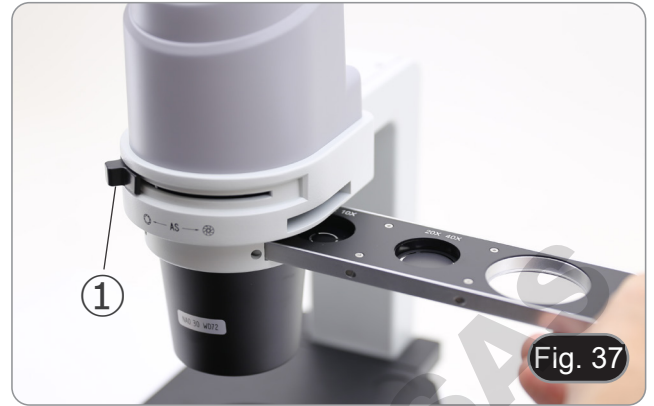

Fig. 37

13.2 Phasenkontrast-Schieber

- Der Phasenregelkreis ist vor dem Versand ab Werk vorzentriert. Daher ist keine weitere Anpassung erforderlich. Wenn jedoch eine Nachzentrierung erforderlich ist, kann dies durch Einwirken auf die seitlichen Schrauben erfolgen (siehe Kapitel 13.3).
- Der 4x/10x Phasenring ② muss mit den 4x- und 10x-Objektiven verwendet werden, der 20x/40x Phasenring ③ mit den 20x- und 40x-Objektiven und die freie Position ④ wird für das Hellfeld verwendet. (Fig. 38)

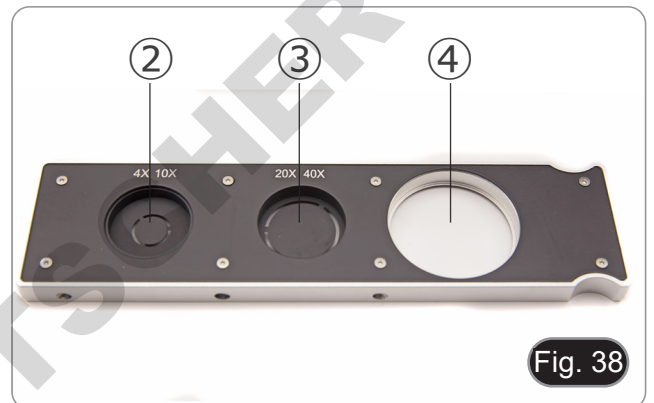

Fig. 38

SCHIEBER-STELLUNG	BEDEUTUNG	ANWENDUNG
SL	Leerloch	Hellfeldbeobachtung
4x/10x	Phasenring 4x/10x	Phasenkontrastbeobachtung mit 4x und 10x Objektiven
20x/40x	Phasenring 20x/40x	Phasenkontrastbeobachtung mit 20x und 40x Objektiven

13.3 Phasenringzentrierung

- **Normalerweise ist diese Operation nicht nötig. Falls nötig, folgen Sie das unten beschriebene Verfahren:**
1. Positionieren Sie ein Präparat auf den Tisch und fokussieren Sie es.
 2. Entfernen Sie das Okular aus dem Tubus ohne Dioptrienverstellung und ersetzen Sie es mit dem Zentrierungsteleskop (CT). (Fig. 39)
 3. Überprüfen Sie, dass der Phasenring und das Objektiv übereinanderstimmen und dass Beide stetig am Click-Stop eingestellt sind.



Fig. 39

4. Fokus Sie sich beim CT auf das Phasenringbild des Kondensators (Licht) ① und der Linse (dunkel) ②. Wenn das Bild des Lichtrings nicht scharf ist, stellen Sie den Drehmoment- und Winkelschlüssel ein, bis das Bild des Lichtrings scharf ist. (Fig. 40)
 5. Die Schrauben der beiden Zentrierbohrungen am Schlitten im Phasenkontrast zu den mitgelieferten Sechskantmuttern so einstellen, dass der helle Ring und der dunkle Ring übereinstimmen. (Fig. 41)
 6. Die 4- und 10-X Phasenkontrastobjektive verwenden den gleichen Ring auf dem Schlitten. Es wird daher empfohlen, die Phasenschleifenzentrierung mit beiden Objektiven zu überprüfen. (Fig. 42)
- **Wenn der Lichtring nicht richtig zentriert ist, könnte der Kontrast sehr abgeschwächt sein.**
 - **Der Phasenring könnte eine weitere Zentrierung während und nach der Betrachtung von Proben mit konsistenter Dicke brauchen.**
 - **Der Phasenring könnte einen scheinbaren Ausrichtungsfehler zeigen, wenn der Objektträger nicht perfekt auf dem Tisch gelegt wird.**

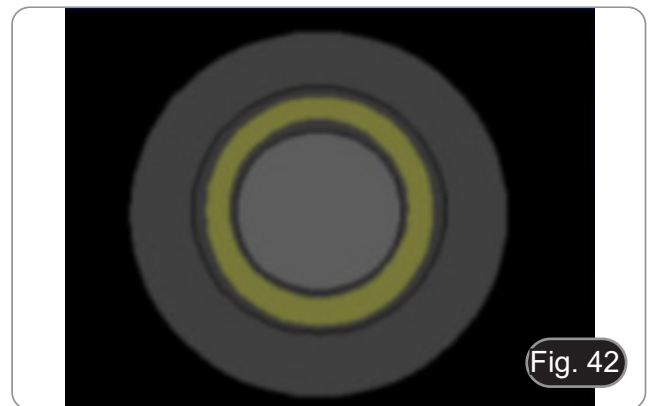
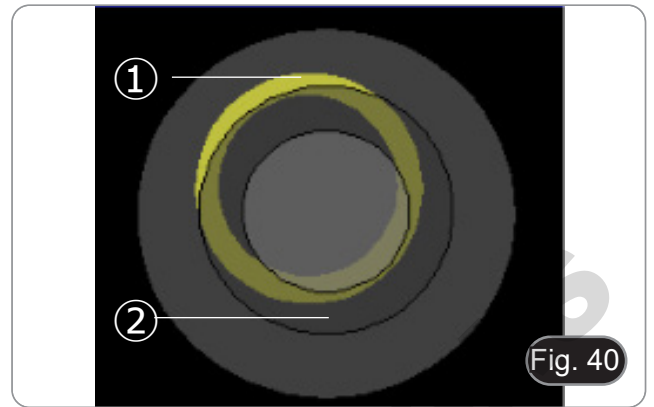

14. Verwendung des Mikroskops im RPC (optional)

Der Relief-Phasenkontrast (RPC) ist eine Modifikation des herkömmlichen Phasenkontrasts, die zu sichtbaren Verbesserungen der Bildqualität in der optischen Mikroskopie führt. Insbesondere können die folgenden Parameter verbessert werden: Kontrast, Schärfentiefe, Schärfe, Dreidimensionalität, Ebenheit und Halo-Artefakte. Diese Effekte können erreicht werden, wenn die Phasenringe des Kondensators durch Spaltringe ersetzt werden.

Ähnlich wie bei der Phasenkontrastbeobachtung ist für die RPC-Beobachtung die Verwendung eines Schiebers mit Spaltphasenringen und spezieller RPC-Objektive erforderlich.

Die Verwendung des Schlittens und des Objektivs ist identisch mit der für den Phasenkontrast.

14.1 Installieren von RPC-Schieber

1. Setzen Sie den Schlitten in die Beleuchtungsanordnung ein, wobei der bedruckte Teil nach oben zeigt. (Fig. 43)
2. Bewegen Sie den Schlitten in die gewünschte Position, bis er mit einem Klick einrastet.
3. Für RPC beobachtung halten Sie den Blendeneinstellhebel ① in der Position "O" (offen).



Fig. 43

14.2 RPC-Schieber

- Für die Verwendung mit verschiedenen Objektiven sind zwei Schieberegler verfügbar.
- Ein Schieber ist für ein 4X-Objektiv (Fig. 44) und ein weiterer für ein 10X/20X/40X-Objektiv vorgesehen. (Fig. 45)
- Beide haben ein leeres Loch und einen RPC-Ring.

SCHIEBER-STELLUNG	BEDEUTUNG	ANWENDUNG
LEER	Leerloch ②	Hellfeldbeobachtung
4x	RPC ring 4x ③	RPC beobachtung mit 4x Objektive
10x/20x/40x	RPC ring 10x/20x/40x ④	RPC beobachtung mit 10x, 20x und 40x Objektiven

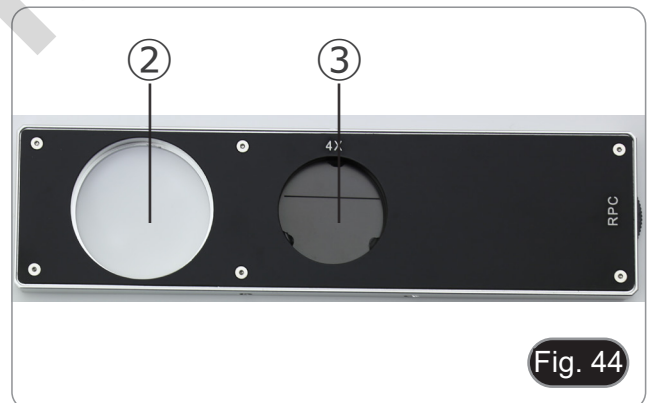

Fig. 44

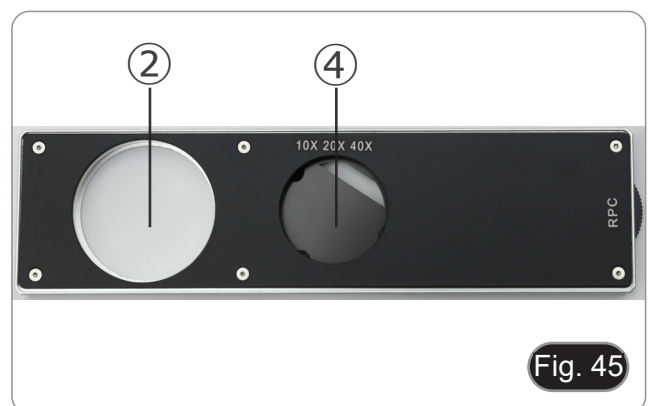

Fig. 45

14.3 RPC beobachtung

- **RPC-Ringe benötigen keine Zentrierung.**
1. Legen Sie eine Probe auf den Objektisch und fokussieren Sie.
 2. Überprüfen Sie, dass der RPC ring und das Objektiv übereinanderstimmen und dass Beide stetig am Click-Stop eingestellt sind.
 3. Während Sie im Okular beobachten, modulieren Sie den Kontrast der Probe durch Drehen der am Schieber montierten Ringmutter. (Fig. 46)
- Je nach Position des Spaltes erhält das Bild eine andere dreidimensionale Wirkung.



15. Gleichzeitiger Phasenkontrast + Fluoreszenzanwendung

- **Fluoreszenzmodelle ermöglichen die Beobachtung im Durchlicht Phasenkontrast / RPC in Kombination mit Auflichtfluoreszenz. Schnell zerfallende Proben sollten zunächst in der Fluoreszenz und dann im Phasenkontrast / RPC beobachtet werden. Kombinierte Beobachtungen erleichtern die Identifizierung bestimmter Bereiche der Probe, die Fluoreszenz emittieren.**
1. Schalten Sie den Hauptschalter des Mikroskops ein.
 2. Den Wahlschalter für den Filterhalter in eine leere Position oder, wenn der Filterhalter vollständig ist, in die Position mit dem UV-Filter bringen.
 3. Setzen Sie das gewünschte PH / RPC-Objektiv ein und bewegen Sie den Phasenkontrastschieber auf die Position, die den entsprechenden Phasenring enthält.
 4. Fokussieren Sie die Probe.
 5. Stellen Sie die Lichtintensität des Durchlichts ein.
 6. Bewegen Sie den Auswahlschalter für den Fluoreszenzfilter in die gewünschte Position.
 7. Stellen Sie die Lichtintensität des Auflichts ein.
 8. Um eine genaue Beobachtung der Probe zu erhalten, stellen Sie die Lichtintensität des transmittierten Lichts ein, um die Intensität der Fluoreszenz an die des Phasenkontrasts / RPC anzupassen.

16. Verwendung der Kamera (IM-300LD4D)

1. Tippen Sie auf das Symbol der ProView-Software (oder doppelklicken Sie mit der Maus auf das Symbol). Die Software wird gestartet.
 2. Im Bereich "Kameraliste" wird der Eintrag "C-P6" angezeigt.
 3. Tippen Sie auf den Eintrag "C-P6" (oder klicken Sie mit der Maus): Das Live-Bild wird im Hauptfenster der Software angezeigt.
 4. Passen Sie die Kameraparameter an, indem Sie die Belichtungszeit (Feld "Belichtung und Verstärkung") und den Weißabgleich (Feld "Weißabgleich") einstellen.
 5. Sobald Sie die ersten Einstellungen vorgenommen haben, können Sie normal arbeiten.
- Das Benutzerhandbuch für die Software liegt im PDF-Format in der Software selbst vor und kann über die Funktionstaste "F1" aufgerufen werden. Das Handbuch enthält alle Bedienungsanleitungen für den Gebrauch der Kamera und für die verschiedenen Funktionen der Software.
 - Sie müssen den Acrobat Reader installiert haben, um das Handbuch anzeigen zu können.

17. Mikrometrischer Objektträger M-005

**Mikrometrischer Objektträger, 26x76mm, mit 2 Treppen
(1mm/100div. für biologische Mikroskope / 10mm/100div. für Stereomikroskope)**



1 DIV=0.01mm

Zur Kalibrierung eines biologischen Mikroskops

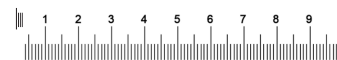

1 DIV=0.1mm

Zur Kalibrierung eines Stereomikroskops

18. Mikrofotografie

18.1 Verwendung von C-Mount Kameras

1. Lösen Sie die Sicherungsschraube ① am Binokulartubus und entfernen Sie die Staubkappe ②. (Fig. 47)



2. Schrauben Sie den Adapterschritt "C" ③ an die Kamera ④ und montieren Sie die runde Halterung der Stufe C in die leere Bohrung des Trinokularanschlusses, dann ziehen Sie die Klemmschraube ① an. (Fig. 48)



18.2 Verwendung von Spiegelreflexkameras

1. Den Reflexadapter ② in den Mikroskopanschlussstutzen ① einsetzen.
2. Schrauben Sie den "T2"-Ring ③ (nicht mitgeliefert) an den Reflexadapter.
 - Der Ring "T2" wird nicht mit dem Mikroskop geliefert, sondern ist im Handel erhältlich.
3. Verbinden Sie die Spiegelreflexkamera ④ mit dem gerade montierten Ring "T2". (Fig. 49)
4. Montieren Sie das andere Ende des Relaisstubus ① in die leere Bohrung des Trinokularanschlusses, dann ziehen Sie die Klemmschraube an. (Fig. 47)
 - Um dunkle Probe zu fotografieren, verdunkeln Sie Okulare und Sucher mit einem dunklen Tuch, um das Streulicht zu begrenzen.
 - Um die Vergrößerung der Kamera zu berechnen: $\text{Objektiv} * \text{Vergrößerungskamera} * \text{Vergrößerungskamera} * \text{Vergrößerungslinse}$.
 - **Wenn Sie eine Spiegelreflexkamera verwenden, kann die Bewegung des Spiegels die Maschine in Schwingungen versetzen.**
 - **Es wird empfohlen, den Spiegel anzuheben, lange Belichtungszeiten zu verwenden und einen flexiblen Auslöser zu verwenden.**



19. Wartung

Arbeitsumfeld

Es wird empfohlen, das Mikroskop an einem sauberen, trockenen und stoßsicheren Ort zu verwenden, bei einer Temperatur zwischen 0° und 40° und einer Feuchtigkeit nicht über 85% (ohne Kondensation). Wenn nötig wird die Verwendung eines Luftentfeuchters empfohlen.

Vor und nach dem Gebrauch des Mikroskops



- Das Mikroskop muss immer vertikal stehen.
- Achten Sie darauf, die optischen Komponenten (z.B. Objektive, Okulare) nicht zu beschädigen oder diese nicht fallen lassen.
- Behandeln Sie das Mikroskop mit Vorsicht und gebrauchen Sie nicht zu viel Kraft.
- Führen Sie selber keinerlei Reparatur durch..
- Nach dem Gebrauch schalten Sie das Licht aus, decken Sie das Mikroskop mit der mitgelieferten Staubschutzhaube und bewahren Sie es an einem sauberen, trockenen Ort auf.

Elektrische Sicherheitsmaßnahmen



- Bevor Sie das Netzkabel anstecken, vergewissern Sie sich, dass die Spannung für das Mikroskop geeignet ist, und dass der Beleuchtungsschalter sich in position OFF befindet.
- Beachten Sie alle Sicherheitsvorschriften des Arbeitsplatzes, an dem Sie mit dem Mikroskop arbeiten.

Optikreinigung

- Wenn Sie die optischen Komponenten reinigen müssen, verwenden Sie zuerst Druckluft.
- Falls nötig reinigen Sie die optischen Komponenten mit einem weichen Tuch.
- Als letzte Option befeuchten Sie ein Tuch mit einer Mischung 3:7 von Ethanol und Ether.
- **Beachten Sie, dass Ethanol und Ether sehr entzündliche Flüssigkeiten sind. Sie müssen bei einer Wärmequelle, bei Funken oder bei elektrische Geräte nicht verwendet werden. Verwenden Sie diese Chemikalien in einer gut belüfteten Raum.**
- Scheuern Sie keine Oberfläche der optischen Komponenten mit den Händen, da Fingerabdrücke die Optik beschädigen können.
- Montieren Sie die Objektive und Okulare nicht ab, um sie zu reinigen.

Am Besten verwenden Sie das OPTIKA Reinigungsset (siehe Katalog)

Falls das Mikroskop aus Wartungszwecken an Optika zurückgeschickt werden muss, verwenden Sie bitte immer die Originalverpackung.

20. Probleme und Lösungen

Lesen Sie die Informationen in der folgenden Tabelle, um Probleme bei der Bedienung zu beheben.

PROBLEM	URSACHE	LÖSUNG
I. Optisches System:		
Der LED ist eingeschaltet, aber das Sichtfeld ist dunkel	Der Stecker des LED-Gehäuses ist nicht mit der Beleuchtungseinheit verbunden	Verbinden Sie das LED-Gehäuse mit der Beleuchtungsanlage
	Die Helligkeit ist zu gering	Stellen Sie es auf ein geeignetes Niveau ein
	Fluoreszenzfilter-Schiebereglern ist nicht im Stopp-Klick	Platzieren Sie es so, dass es mit einem Klick einrastet
	Der Fluoreszenzwürfel ist nicht für die Probe geeignet	Verwenden Sie einen geeigneten Filter
Der Rand des Sichtfeldes ist verschwommen oder die Helligkeit ist asymmetrisch	Der Revolver ist nicht in der richtigen Position	Drehen Sie den Revolver, bis er mit einem Klick einrastet
	Der Farbfilter ist nur teilweise eingesetzt	Setzen Sie den Filter ganz nach unten ein
	Fluoreszenzfilter-Schiebereglern ist nicht im Stopp-Klick	Platzieren Sie es so, dass es mit einem Klick einrastet
Im Sichtfeld sind Schmutz und Staub zu sehen	Schmutz und Staub auf der Probe	Reinigen Sie die Probe
	Schmutz und Staub auf dem Okular	Okular reinigen
Das Bild wird aufgeteilt	Die Aperturblende ist zu geschlossen.	Öffnen Sie die Aperturblende
Die Bildqualität ist schlecht: <ul style="list-style-type: none"> • Das Bild ist nicht scharf • Der Kontrast ist nicht hoch • Die Details sind nicht scharf • Der Phasenkontrast ist gering 	Der Revolver befindet sich nicht in der Mitte des Lichtweges.	Drehen Sie den Revolver, bis er mit einem Klick einrastet.
	Die Aperturblende im Sichtfeld ist zu offen oder zu geschlossen.	Einstellen der Aperturblende
	Die Linsen (Kondensator, Objektive, Okulare und Schieber) sind verschmutzt	Die Linsen (Kondensator, Objektive, Okulare und Schieber) sind verschmutzt
	Bei Phasenkontrastmessungen darf die Hintergrunddicke der Probe 1,2 mm nicht überschreiten	Verwenden Sie ein vorbereitete Schale mit einer Bodenstärke von weniger als oder gleich 1,2 mm
	Für die Phasenkontrastbetrachtung wird anstelle einer Phasenkontrastlinse eine Hellfeldlinse verwendet	Wechseln Sie das Objektiv und verwenden Sie eines für den Phasenkontrast
	Phasenringe sind nicht zentriert	Arbeiten an den Schrauben zur Erzielung der Zentrierung
	Die verwendete Linse ist nicht kompatibel mit dem Phasenring	Verwendung eines kompatiblen Objektivs
	Der Phasenkontrast hängt von der Probenposition ab	Das Vorbereitungsfach ist nicht waagrecht. Bewegen Sie die Probe, bis Sie die ideale Position gefunden haben
Eine Seite des Bildes ist nicht scharf abgebildet	Der Revolver befindet sich nicht in der Mitte des Lichtweges	Drehen Sie den Revolver, bis er mit einem Klick einrastet
	Die Probe ist nicht in der richtigen Position (z.B. geneigt)	Legen Sie die Probe horizontal auf die Oberfläche
II. Mechanischer System:		
Der makrometrische Knopf ist schwer zu drehen	Einstellring zu fest spannen	Lösen Sie den Einstellring für die Spannung
Die Fokussierung ist instabil	Einstellring zu locker gespannt	Ziehen Sie den Einstellring für die Spannung an

III. Elektrischer System:		
Die LED leuchtet nicht	Das Gerät wird nicht mit Strom versorgt	Überprüfen Sie den Anschluss des Netzkabels
Die Helligkeit ist unzureichend	Die Helligkeit wird niedrig eingestellt	Einstellen der Helligkeit
Licht blinkt	Das Netzkabel ist nicht gut angeschlossen	Überprüfen Sie die Kabelverbindung
IV. Beobachtungstubus:		
Das Sichtfeld ist für jedes Auge unterschiedlich	Der Augenabstand ist nicht korrekt	Einstellen des Augenabstandes
	Die Dioptrienkorrektur ist nicht richtig.	Einstellen der Dioptrienkorrektur
	Die Sehtchnik ist nicht korrekt, und der Bediener belastet sein Augenlicht	Wenn Sie sich die Probe ansehen, konzentrieren Sie Ihren Blick nicht auf einen einzelnen Punkt, sondern betrachten Sie das gesamte verfügbare Sichtfeld. Schauen Sie regelmäßig weg und schauen Sie auf einen entfernten Punkt, dann gehen Sie zurück zur Analyse der Probe
V. Mikrofotografie und Videoerfassung		
Der Rand des Bildes ist nicht scharf abgebildet	Bis zu einem gewissen Grad ist dies in der Natur der achromatischen Objektiv begründet	Um das Problem zu minimieren, stellen Sie die Blende auf die beste Position ein
Lichtpunkte erscheinen auf dem Bild	Diffuses Licht tritt durch die Okulare oder den Sucher der Kamera in das Mikroskop ein	Okulare und Sucher mit einem dunklen Tuch abdecken

Wiederverwertung

Gemäß dem Artikel 13 vom Dekret Nr. 151 vom 25.07.2005 "Umsetzung der Richtlinien 2002/95/EG, 2002/96/EG und 2003/108/EG in Bezug auf die Verwendung gefährlicher Stoffe in elektrischen und elektronischen Geräten sowie die Abfallentsorgung".

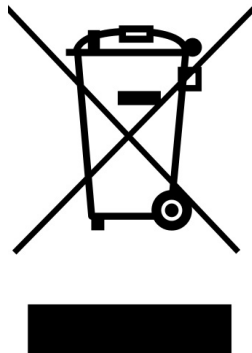

Das Symbol vom Müllcontainer erscheint auf dem Gerät oder der Verpackung und weist darauf hin, dass das Produkt Ende des Lebens separat von anderen Abfällen entsorgt werden muss. Die getrennte Sammlung von Geräten, die am Ende Ihrer Lebensdauer sind, wird vom Hersteller organisiert. Der Benutzer, der dieses Gerät entsorgen möchte, muss dann Kontakt mit dem Hersteller aufnehmen und der Vorgehensweise folgen, die zur separaten Entsorgung eingeführt worden ist. Die korrekte Sammlung von Geräten um die nachfolgende Behandlung, Entsorgung und umweltfreundliche Wiederverwendung zu ermöglichen ist ein Beitrag um negative Auswirkungen auf der Umwelt und der Gesundheit zu vermeiden und die Wiederverwendung der GerätKomponenten zu begünstigen. Die illegale Entsorgung des Produkts vom Benutzer wird gemäß den geltenden Bestimmungen bestraft.

DOMINIQUE DUTSCHER SAS

OPTIKA' S.r.l.

Via Rigla, 30 - 24010 Ponteranica (BG) - ITALY Tel.: +39 035.571.392
info@optikamicroscopes.com - www.optikamicroscopes.com

OPTIKA' Spain

spain@optikamicroscopes.com

OPTIKA' USA

usa@optikamicroscopes.com

OPTIKA' China

china@optikamicroscopes.com

OPTIKA' India

india@optikamicroscopes.com

OPTIKA' Central America

america@optikamicroscopes.com

Série IM

MANUAL DE INSTRUÇÕES

Modelo
IM-300LD2
IM-300LD4
IM-300LD4D

Ver. 1.0 2024



Tabela de Conteúdos

1.	Advertência	188
2.	Informações sobre a segurança	188
3.	Conteúdo da embalagem	189
3.1	IM-300LD2	189
3.2	IM-300LD4	190
3.3	IM-300LD4D	191
4.	Desembalando	192
5.	Utilização prevista	192
6.	Símbolos	192
7.	Descrição do instrumento	193
7.1	IM-300LD2	193
7.2	IM-300LD4	195
7.3	IM-300LD4D	197
8.	Procedimento de instalação	199
8.1	Montagem dos objectivos	199
8.2	Instalação da extensão lateral ou da platina mecânica	199
8.3	Montagem do inserto	200
8.4	Instalação do ocular	200
8.5	Instalação de filtros colorido	200
8.6	Instalação do suporte do filtro	200
8.7	Instalação do mini-PC e do monitor (IM-300LD4D)	201
8.8	Ligação dos cabos (IM-300LD4D)	201
8.9	Ligar a fonte de alimentação	202
8.10	Ajustar a parfocalidade (IM-300LD4D)	202
9.	Procedimentos de observação em campo claro (luz transmitida)	203
10.	Uso do microscópio em campo claro (luz transmitida)	204
10.1	Ligar o microscópio	204
10.2	Ajuste da intensidade da luz	204
10.3	Regulação da tensão	204
10.4	Compensação dióptrica	204
10.6	Uso de ilhós de borracha	205
10.7	Seleccção do caminho óptico	205
10.8	Platina mecânica e porta-amostra	206
10.8.1	Instalação de insertos da platina	207
10.9	Diafragma de abertura	207
10.10	Uso de filtros coloridos	208
11.	Procedimentos de observação em fluorescência (luz reflectida)	209
12.	Utilização do microscópio em fluorescência (luz reflectida)	210
12.1	Ligar o LED de fluorescência	210
12.1.1	Substituir o filtro por fluorescência	210
12.1.2	Cubos de filtro de fluorescência disponíveis	210
12.2	Instalação de filtro de fluorescência	211
12.3	Uso da capa anti-reflexo	211
13.	Uso do microscópio em contraste de fase (opcional para IM-300LD4 e IM-300LD4D)	212
13.1	Instalação da slide para contraste de fase	212
13.2	Slide para contraste de fase	212
13.3	Centrando o anel de fase	212
14.	Uso do microscópio em RPC (opcional)	214
14.1	Instalação da slide para RPC	214
14.2	Slide para RPC	214
14.3	Observação em RPC	215
15.	Observação simultânea Contraste de fase / RPC + Fluorescência	216
16.	Uso da câmara (IM-300LD4D)	216
17.	Lâmina micrométrica M-005	216
18.	Microfotografia	217
18.1	Uso de câmaras de passo "C"	217
18.2	Uso de câmaras Reflex	217
19.	Manutenção	218
20.	Resolução de problemas	219
	Eliminação	221

1. Advertência

Este microscópio é um instrumento científico de alta precisão, projectado para durar um longo tempo com manutenção mínima; a sua realização respeita os melhores padrões ópticos e mecânicos, para que possa ser utilizado diariamente. Recordamos que este manual contém informações importantes para a segurança e a manutenção do instrumento, portanto deve ser colocado à disposição daqueles que o irão utilizar. O fabricante exime-se de qualquer responsabilidade em caso de utilização do instrumento não indicada neste manual.

2. Informações sobre a segurança



Para evitar choques eléctricos

Antes de ligar o cabo de alimentação com a tomada eléctrica, certificar-se de que a tensão da rede local coincida com a tensão do instrumento e que o interruptor da iluminação esteja na posição "OFF".

Os utilizadores deverão seguir todas as normas de segurança locais. O instrumento tem certificação CE. Em todo o caso, os utilizadores são os únicos responsáveis pela utilização segura do instrumento. Para a utilização com segurança do instrumento, é importante respeitar as seguintes instruções e ler completamente o manual.

3. Conteúdo da embalagem

3.1 IM-300LD2



① Microscópio

② Objetivas

③ Oculares

④ Suporte do filtro

⑤ Corrediza do anel de fase

⑥ Telescópio de centragem

⑦ Inserto de metal

⑧ Inserto de vidro

⑨ Filtro verde (IF550)

⑩ Filtro azul (LBD)

⑪ Ecrã UV

⑫ Fonte de alimentação + cabo de alimentação

⑬ Capa anti-reflexo

⑭ Capa de pó

3.2 IM-300LD4



- ① Microscópio
- ② Objetivas
- ③ Oculares
- ④ Platina mecânica
- ⑤ Suporte do filtro
- ⑥ Filtro LBD
- ⑦ Inserto de vidro
- ⑧ Inserto de metal
- ⑨ Ecrã UV
- ⑩ Inserto da platina
- ⑪ Fonte de alimentação + cabo
- ⑫ Capa de pó
- ⑬ Capa anti-reflexo

3.3 IM-300LD4D



- | | |
|----------------------|--|
| ① Microscópio | ⑪ Fonte de alimentação + cabo para microscópio |
| ② Objetivas | ⑫ Capa de pó |
| ③ Oculares | ⑬ Capa anti-reflexo |
| ④ Platina mecânica | ⑭ Câmera |
| ⑤ Suporte do filtro | ⑮ Passo "C" |
| ⑥ Filtro LBD | ⑯ Mini-PC |
| ⑦ Inserto de vidro | ⑰ Monitor |
| ⑧ Inserto de metal | ⑱ Fonte de alimentação + cabo para mini-PC |
| ⑨ Ecrã UV | ⑳ Lâmina micrométrica |
| ⑩ Inserto da platina | |

4. Desembalando

O microscópio é alojado em um recipiente de isopor moldado. Remova a fita da borda do recipiente e levante a metade superior do recipiente. Tome algum cuidado para evitar que os itens ópticos (objectivas e oculares) cair e ficar danificado. Usando ambas as mãos (uma ao redor do braço e outra ao redor da base), levante o microscópio do recipiente e coloque-o em uma mesa estável.

5. Utilização prevista

Modelos padrão

Para uso exclusivo de investigación y docência. No está destinado a ninguém uso terapêutico o diagnóstico animal o humano.

Modelos IVD

Também para uso diagnóstico, orientado a obter información sobre la situación fisiológica o patológica do sujeto.

6. Símbolos

A tabela seguinte apresenta os símbolos utilizados neste manual.



PERIGO

Este símbolo indica um risco potencial e adverte que é preciso proceder com cuidado.



CHOQUE ELÉCTRICO

Este símbolo indica um risco de choque eléctrico

7. Descrição do instrumento

7.1 IM-300LD2



Lado oposto



7.2 IM-300LD4



Lado oposto



7.3 IM-300LD4D

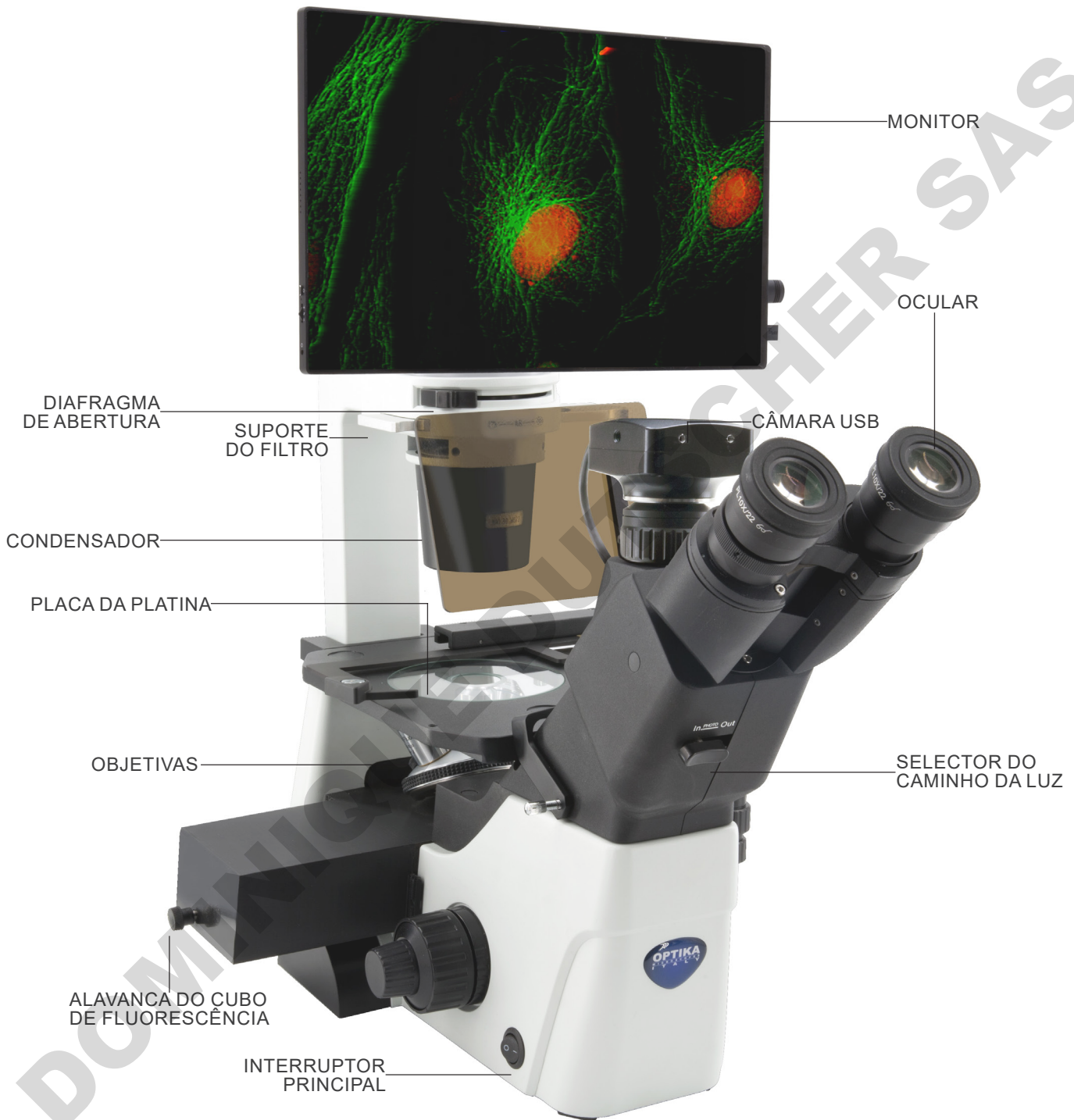

Parte traseira

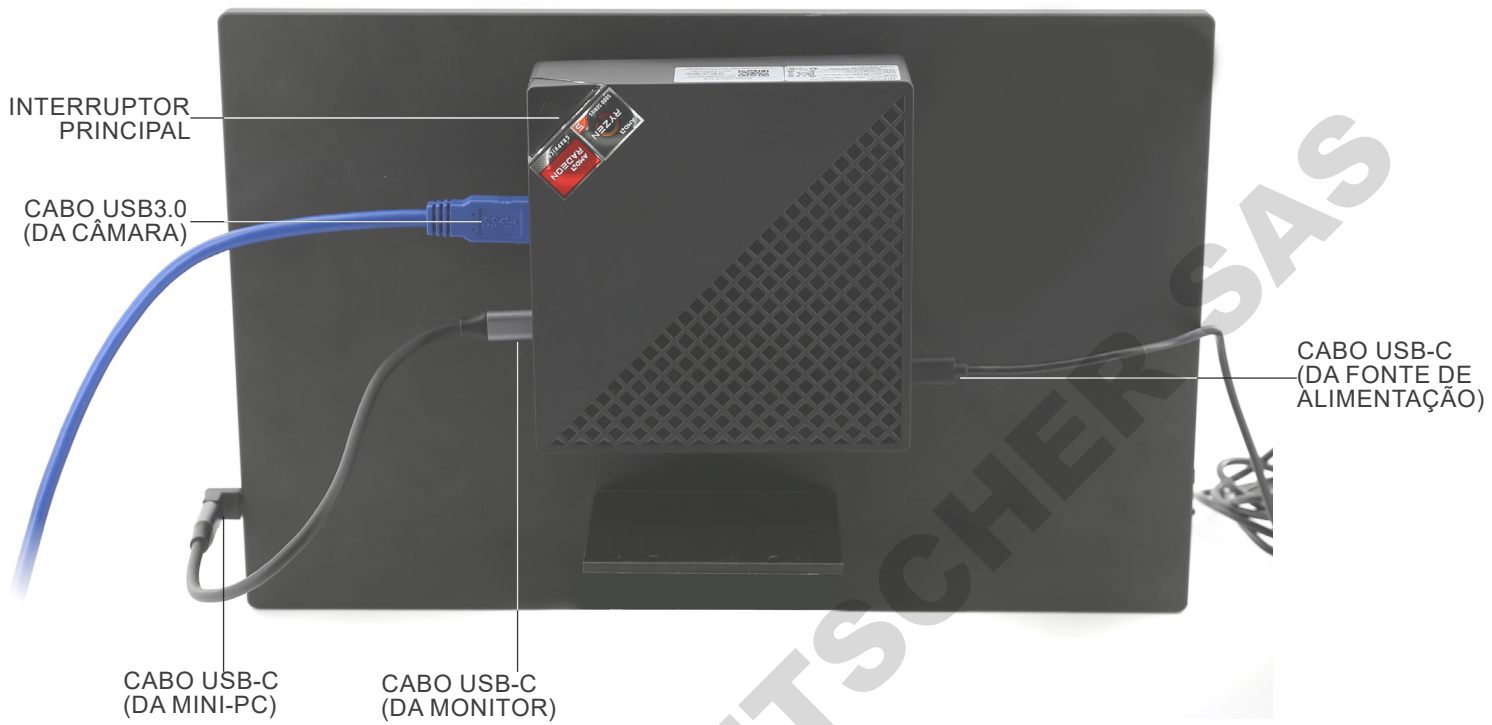

8. Procedimento de instalação

8.1 Montagem dos objectivos

1. Rodar o manípulo de regulação macrométrica ① até que a torre de objectivas esteja na posição mais baixa.
 - **Para garantir a segurança durante o transporte, antes da expedição a torre é colocada na posição mais baixa e o anel de regulação da tensão ② é ajustado com a tensão apropriada. (Fig.1)**



2. Aparafusar a objectiva com menor poder de ampliação na torre pelo lado direito e rodar a torre no sentido horário. Montar as outras objectivas da mesma maneira, da objectiva com poder de ampliação menor àquela com poder maior.
 - **Nota: também é possível instalar as objectivas através da abertura da placa porta-preparados. (Fig. 2)**
 - Manter as objectivas limpas. Nos microscópios invertidos, as objectivas são muito sensíveis ao pó.
 - Para evitar pó e contaminações, cobrir todos os furos não utilizados com as tampas para pó específicas ③. (Fig. 3)
 - Durante o uso, utilizar as objectivas com menor poder de ampliação (10X) para observar e focalizar os preparados e, então, aumentar o poder de ampliação.
 - Para passar de uma objectiva para outra, rodar lentamente o revólver até o clique. O clique indica que a objectiva está na posição correta, no centro do percurso luminoso.



8.2 Instalação da extensão lateral ou da platina mecânica

- A extensão lateral é um acessório opcional.
 - A platina mecânica é um acessório opcional para o IM-300LD2.
 - **A extensão lateral só pode ser montada no lado esquerdo da platina para aumentar a superfície de trabalho.**
 - **A platina mecânica só pode ser instalada no lado direito.**
1. Montagem: aparafuse os parafusos nos orifícios de fixação da platina e, em seguida, coloque tudo **por baixo da platina**. (Fig. 4)
 - **NOTA: A platina tem uma série de orifícios na parte inferior. Para instalar as unidades, é necessário, começando a contar a partir da parte da frente do microscópio, utilizar o terceiro e o quinto orifícios. Se utilizar um conjunto diferente de orifícios, as unidades não serão instaladas correctamente.**



8.3 Montagem do inserto

1. Ao usar o elemento de vidro, certifique-se de que a inserção esteja na horizontal.
2. Inserir o inserto na abertura da platina. (Fig. 5)



8.4 Instalação do ocular

Remova a tampa dos tubos do ocular e insira as oculares nos tubos. (Fig. 6)



8.5 Instalação de filtros colorido

1. Colocar o cursor do filtro sobre a mesa e inserir o filtro da cor pretendida numa das duas posições vazias. (Fig. 7)
- **Certifique-se de que o filtro está posicionado horizontalmente na corredeira para evitar que fique preso durante o movimento.**



8.6 Instalação do suporte do filtro

1. Insira o filtro deslizante na ranhura superior do condensador ① com as ranhuras ② voltadas para a parte traseira do microscópio. (Fig. 8)
- **O cursor tem duas posições para acomodar dois filtros coloridos. Mova o controle deslizante para a posição que contém o filtro desejado até que ele se encaixe no lugar.**



8.7 Instalação do mini-PC e do monitor (IM-300LD4D)

- Para a instalação da câmara, consulte o capítulo 18.1.
- 1. Monte o monitor com os parafusos fornecidos, utilizando os dois orifícios inferiores na parte de trás do monitor. (Fig. 9)



Fig. 9

- 2. Utilizando as tiras de velcro adesivas já colocadas no monitor e no mini-PC, monte o mini-PC. (Fig. 10)
- Para uma melhor estabilidade do sistema, recomenda-se que o mini-PC seja apoiado no suporte de montagem.



Fig. 10

8.8 Ligação dos cabos (IM-300LD4D)

- 1. Conecte o cabo USB3.0 da câmara ① a uma das portas USB3.0 no mini PC ②. (Fig. 11)

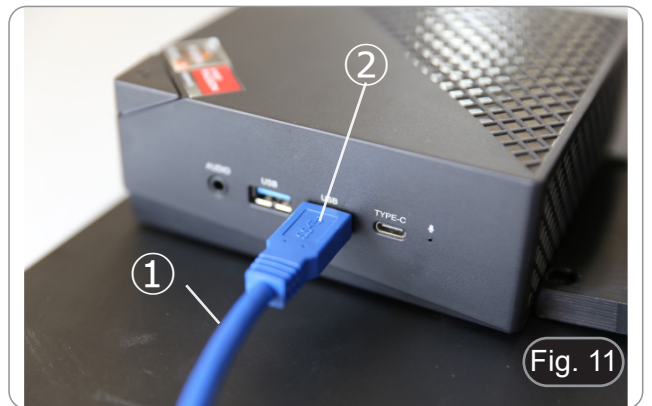

Fig. 11

- 2. Conecte o cabo USB-C à porta USB-C do mini-PC ③. (Fig. 12)

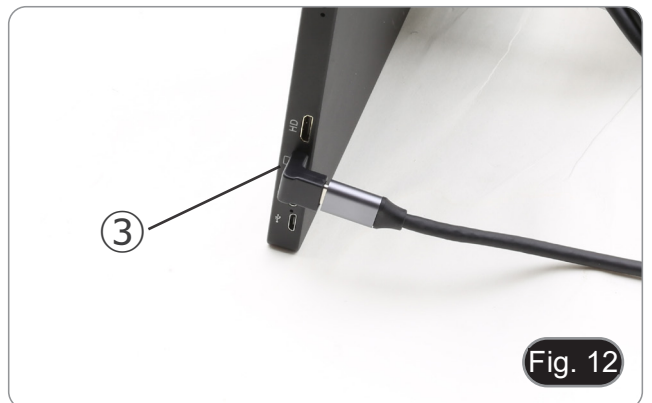
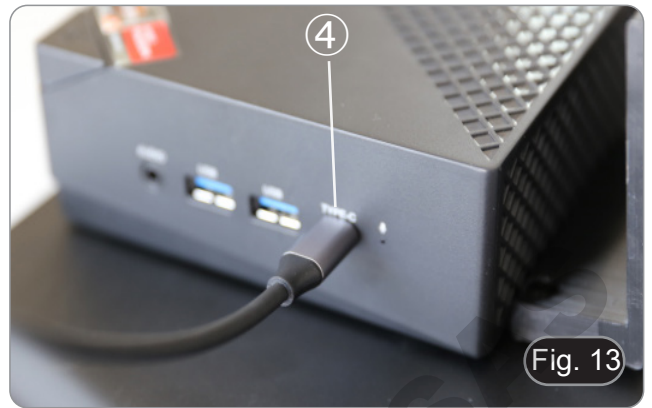
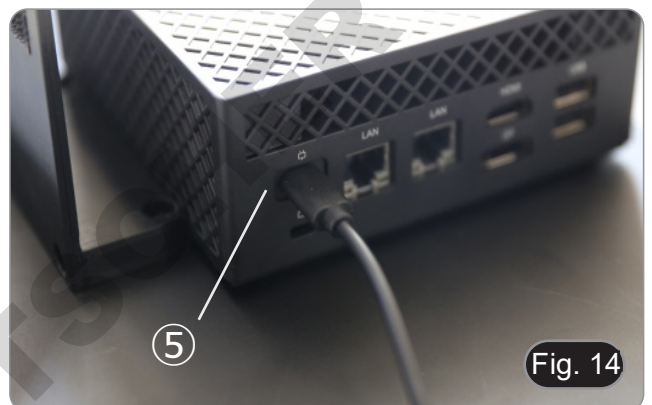

Fig. 12

3. Ligue a outra extremidade do cabo à porta USB-C do monitor ④ para alimentar o monitor e activar o modo “touch” do monitor. (Fig. 13)
- O monitor está equipado com a funcionalidade “ecrã táctil”. A ligação do cabo USB do mini-PC ao monitor permite que o operador possa trabalhar normalmente utilizando todas as funções do PC, tocando simplesmente nos ícones do ecrã.
- No entanto, também é possível ligar um teclado e um rato (não incluídos) ao mini-PC.



4. Ligue a ficha USB-C da fonte de alimentação do mini-PC na porta USB-C do mini-PC ⑤ para o alimentar. (Fig. 14)
5. Ligue o cabo de alimentação à fonte de alimentação.
6. Ligue o cabo de alimentação à tomada de parede.



8.9 Ligar a fonte de alimentação

1. Insira a ficha da fonte de alimentação na tomada ① na parte de trás do instrumento. (Fig. 15)
2. Ligue a fonte de alimentação à tomada de parede.

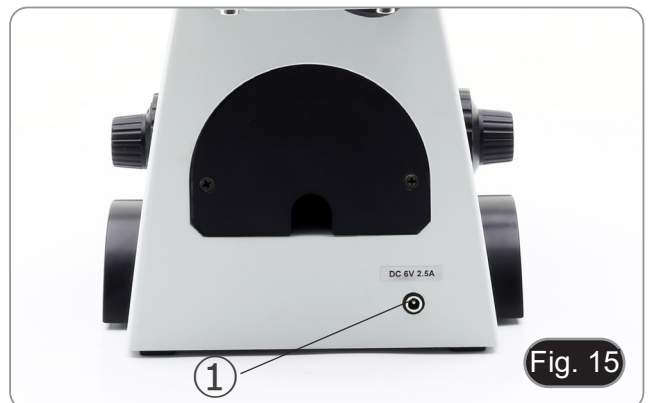

8.10 Ajustar a parfocalidade (IM-300LD4D)

Para ter o mesmo foco ao olhar para a amostra através das oculares e na tela, verifique se o microscópio está instalado correctamente e siga as instruções abaixo.

1. Use uma objectiva de baixa ampliação e focalize a amostra.
2. Mude para a objectiva seca mais alta disponível no microscópio (40x ou 60x) e volte a focar a amostra.
3. Activar a visualização ao vivo na câmara, sem alterar o foco no microscópio.
4. Observando a imagem na tela, ajuste o foco girando o botão serrilhado no adaptador de passo “C”. (Fig. 16)



9. Procedimentos de observação em campo claro (luz transmitida)

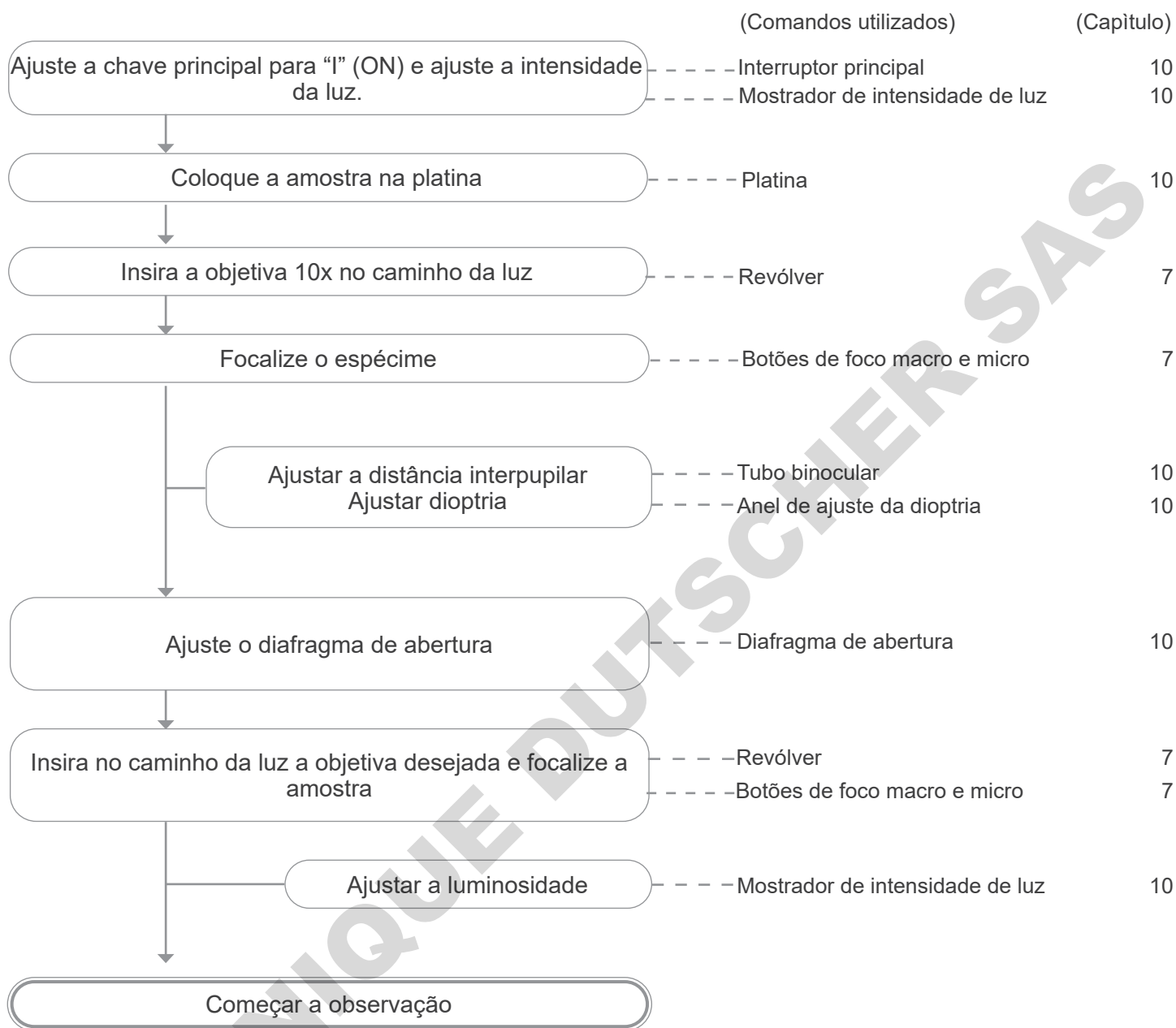

10. Uso do microscópio em campo claro (luz transmitida)

10.1 Ligar o microscópio

Coloque o interruptor principal ① na posição "I" (ON). (Fig. 17)



10.2 Ajuste da intensidade da luz

Utilize a roda de ajuste da intensidade da luz ② para aumentar ou diminuir a tensão de iluminação. (Fig. 18)



10.3 Regulação da tensão

- **A embraiagem do controlo de focagem macrométrico ④ está definida de fábrica.**
- Se o revólver descer sozinho ou se a amostra se desfocar ao ajustar o botão de focagem do micrómetro ⑤, a tensão do botão de focagem macrométrica é demasiado baixa.
- Girar o colar de ajuste de tensão ④ no sentido horário aperta o botão de focagem macrométrica focalizando a tensão ③.
- Gire na direção oposta para diminuir a tensão. (Fig. 19)



10.4 Compensação dióptrica

1. Olhar para o óculo direito apenas com o olho direito e focar o espécime.
 2. Olhe para o óculo esquerdo apenas com o olho esquerdo. Se a imagem não for nítida, utilize o anel de ajuste de dioptria ⑥ para compensar. (Fig. 20)
- **O intervalo de compensação é de ± 5 dioptrias. O número indicado na escala no anel de compensação deve corresponder à correção dióptrica do operador.**



- **10.5 Ajustar a distância interpupilar**

Observando com ambos os olhos, segurar o grupo de oculares. Rodá-lo ao longo do eixo comum até obter um único campo visual.

- **A escala graduada no indicador de distância interpupilar ①, indicada pelo ponto “.” no suporte da ocular, mostra a distância interpupilar do operador. (Fig. 21)**

O alcance da distância interpupilar é de 48-75 mm.



- **10.6 Uso de ilhós de borracha**

- **Usar com óculos de receituário**

Baixe as oculares de borracha com ambas as mãos. A presença dos piscas rebaixados evita arranhar as lentes dos óculos. (Fig. 22)



- **Usar sem óculos de receituário**

Levante os piscas e observe sob o microscópio, colocando os olhos sobre os piscas, de modo a evitar que a luz externa perturbe os olhos. (Fig. 23)



- **10.7 Seleção do caminho óptico**

- A cabeça de observação é equipada com um selector de caminho óptico que permite que a luz seja distribuída para as oculares e para a porta de foto / TV.

1. Mova o selector ① para a esquerda (In) ou para a direita (Out) para distribuir a luz. (Fig. 24)

POSIÇÃO	LUZ
Out	100% OCULARES
In	0% OCULARES - 100% TV



10.8 Platina mecânica e porta-amostra





- Para obter a melhor qualidade das imagens, aconselha-se o uso de balões, placas de Petri e lâminas com espessura de 1.2 mm.
1. Coloque a inserção adequada para o seu espécime (de acordo com a tabela abaixo) na platina, e corrija-lo com o clip da platina.
 2. Rodando os manípulos X e Y ①, mover o preparado até que alcance a posição correta. (limiar de deslocamento: 120 (largura) x 78 (comprimento) mm).

Deslocamento do preparado

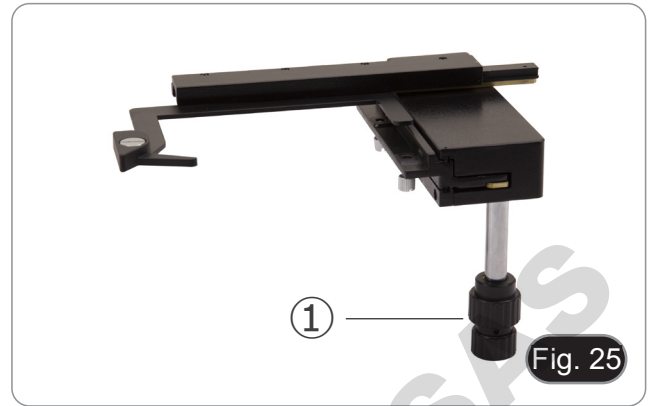
Coloque a amostra na posição desejada, manualmente ou utilizando os comandos coaxiais do carrinho. (Fig. 25)

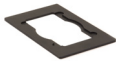
- Ao trocar as objectivas, prestar atenção para não tocar as placas adaptadoras com as objectivas, pois o seu peso pode danificar a lente frontal.



	M-793.1 Suporte para Petri diâmetro 38mm (necessário suporte para Terasaki)
	M-793.2 Suporte para Terasaki y Petri diâmetro 65mm
	M-793.3 Suporte para slide e Petri diâmetro 54 mm
	M-793.4 Suporte para 2+2 slides
	M-793.6 Suporte para Utermöhl (necessário suporte para Petri diâmetro 54 mm)
	M-793.7 Extensão lateral

10.8.1 Instalação de insertos da platina

1. Instalar o suporte na platina mecânica. (Fig. 26)

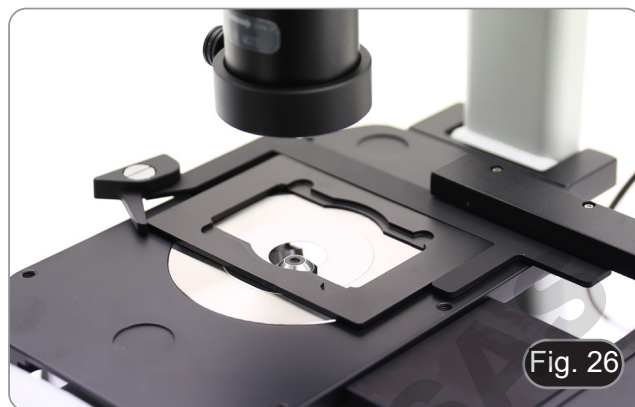

2. Placas de múltiplos poços podem ser directamente inseridas na platina mecânica. (Fig. 27)

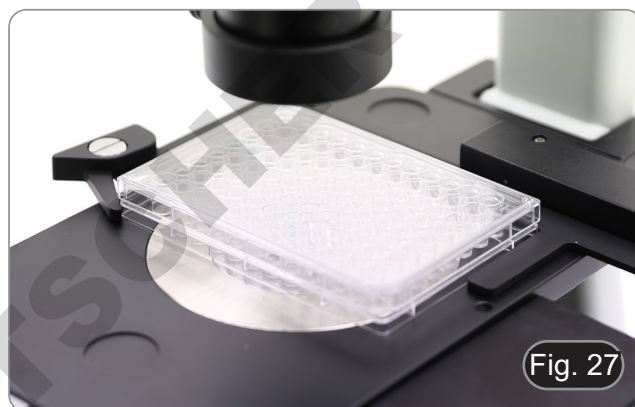

10.9 Diafragma de abertura

O valor de abertura numérica (N.A.) do diafragma de abertura afecta o contraste da imagem. Aumentar ou reduzir este valor pode variar a resolução, o contraste e a profundidade de focagem da imagem.

Para amostras de baixo contraste, mova a alavanca do diafragma de abertura (AS) ① para ajustar a abertura numérica para aproximadamente 70%-80% da abertura numérica da objectiva. (Fig. 28)

Se necessário, remova uma ocular e, olhando para o suporte da ocular vazio, ajuste a porca de anel do condensador até obter uma imagem como mostrado na Fig. 29.

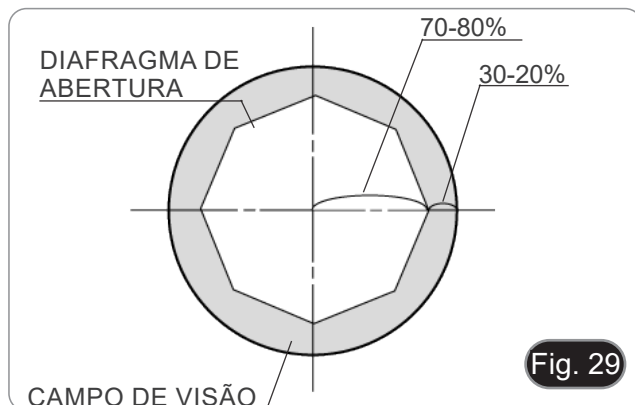

10.10 Uso de filtros coloridos

Escolha os filtros coloridos de acordo com as suas necessidades. (Fig. 30)

FILTRO	USO
Verde (IF550)	Microscopia de contraste de fase
Azul (LBD)	Conversão para luz diurna

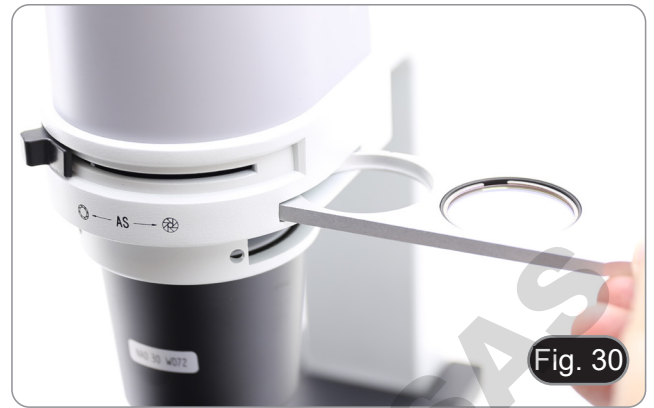

DOMINIQUE DUTSCHER SAS

11. Procedimentos de observação em fluorescência (luz reflectida)

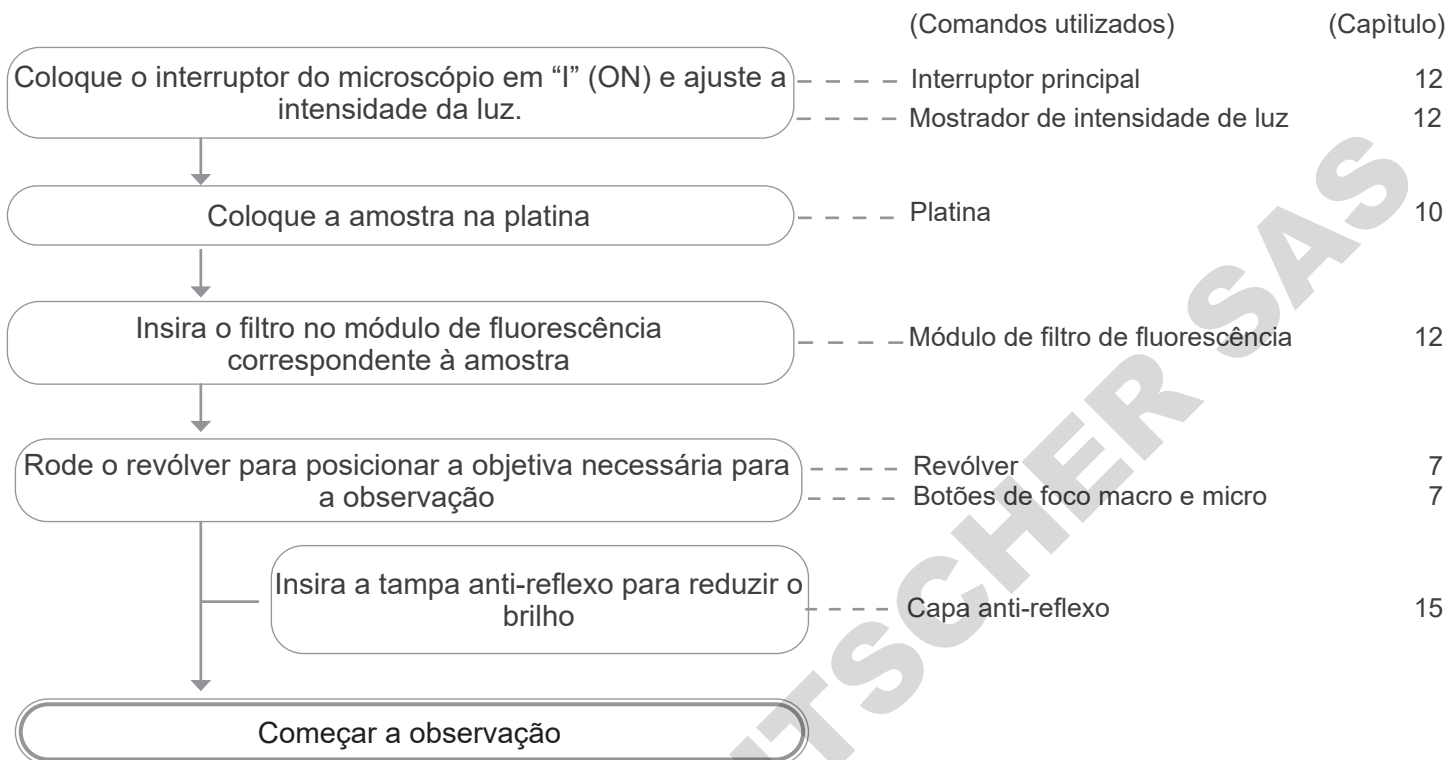

12. Utilização do microscópio em fluorescência (luz reflectida)

12.1 Ligar o LED de fluorescência

Mova o interruptor principal na posição “1” para ligar o microscópio, depois rode o botão de ajuste ① (Fig. 31) para ajustar a intensidade luminosa da fluorescência.



12.1.1 Substituir o filtro por fluorescência

Mova a alavanca selectora (à esquerda do microscópio) ② para inserir o filtro desejado (ver tabelas abaixo). (Fig. 32)

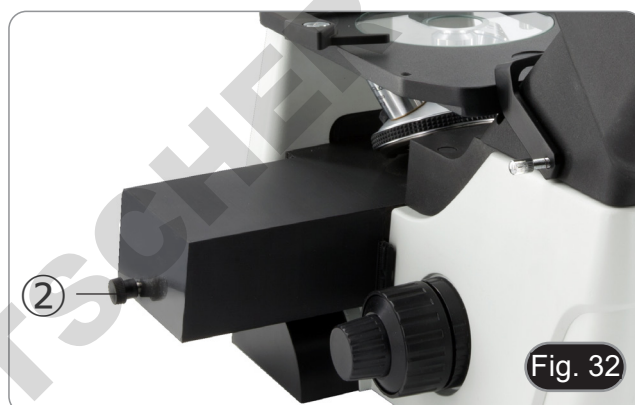

12.1.2 Cubos de filtro de fluorescência disponíveis

• IM-300LD2

NOME FILTRO	FILTRO DE EXCITAÇÃO	ESPELHO DICRÓICO	FILTRO DE EMISSÃO	APLICAÇÕES
B	455-495 nm	500 nm	510LP nm	• GFP, Alexa Fluor 488, Calcein, SYBR Green, FITC, Fluo-4, MitoTracker Green
G	510-550 nm	570 nm	575LP nm	• Spectrum Gold, Propidium Iodide, Ethidium Homodimer I

• IM-300LD4 / IM-300LD4D

NOME FILTRO	FILTRO DE EXCITAÇÃO	ESPELHO DICRÓICO	FILTRO DE EMISSÃO	APLICAÇÕES
M-1233	325-375 nm	415 nm	435LP nm	• DAPI, Hoechst, NucBlue, Alexa Fluor 350, BFP, Coumarin
M-1233.1	340-390 nm	405 nm	420-470 nm	
M-1232	390-420 nm	440 nm	450LP nm	• Pacific Blue, Spectrum Blue
M-1230	455-495 nm	500 nm	510LP nm	• GFP, Alexa Fluor 488, Calcein, SYBR Green, FITC, Fluo-4, MitoTracker Green
M-1230.1	455-495 nm	500 nm	518-542 nm	
M-1231	510-550 nm	570 nm	575LP nm	• Spectrum Gold, Propidium Iodide, Ethidium Homodimer I
M-1231.1	510-550 nm	570 nm	585-625 nm	
M-1238	582-603 nm	610 nm	615-645 nm	• Texas Red, Alexa Fluor 594, mRaspberry, Zombie Red
M-1234	590-650 nm	660 nm	665LP nm	• Cy5, Alexa Fluor 647, DRAQ5
M-1235	595-645 nm	655 nm	665-715 nm	
M-1236	623-678 nm	685 nm	690-750 nm	• Alexa Fluor 660, DRAQ5
M-1237	720-760 nm	770 nm	780LP nm	• Indotricarbocyanine, DiR

12.2 Instalação de filtro de fluorescência

- Este procedimento pode ser necessário ao instalar novos cubos de fluorescência ou ao substituir um cubo existente por um diferente.

1. Desligar a ficha de alimentação do microscópio.
 2. Desaparafusar a alavanca selectora do filtro.
 3. Abra a tampa lateral do iluminador, desaparafusando os parafusos laterais ①. (Fig. 33)
- Os cubos são montados no lado oposto da tampa: a abertura da tampa esquerda actua do lado direito do deslizador e vice-versa.



4. Retirar o selector de filtro do microscópio e colocá-lo sobre uma mesa.
5. Usando os parafusos fornecidos com o cubo de fluorescência, fixar o novo cubo no deslizador. (Fig. 34)
6. Reinstalar o selector do filtro no microscópio.
7. Fechar a tampa lateral.

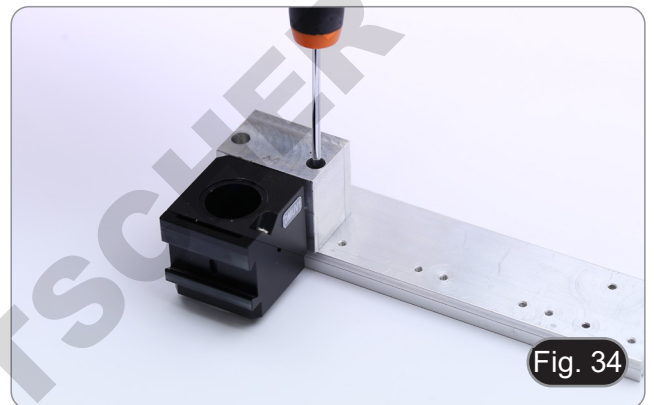

8. Aplicar o marcador adesivo ② para o cubo de fluorescência na tampa lateral. (Fig. 35)
9. Ligar a fonte de alimentação.
10. Comece a trabalhar.



12.3 Uso da capa anti-reflexo

Use a tampa anti-reflexo para evitar reflexos da lente frontal do condensador. (Fig. 36)



13. Uso do microscópio em contraste de fase (opcional para IM-300LD4 e IM-300LD4D)

13.1 Instalação da slide para contraste de fase

1. Insira a slide no sistema de iluminação com o lado impresso virado para cima. (Fig. 37)
2. Mova a slide para a posição desejada até que ele trave com um clique.
3. Em las observaciones em contraste de fase, manter la palanca de regulación do diafragma de abertura ① em la posición "O" (aberto).

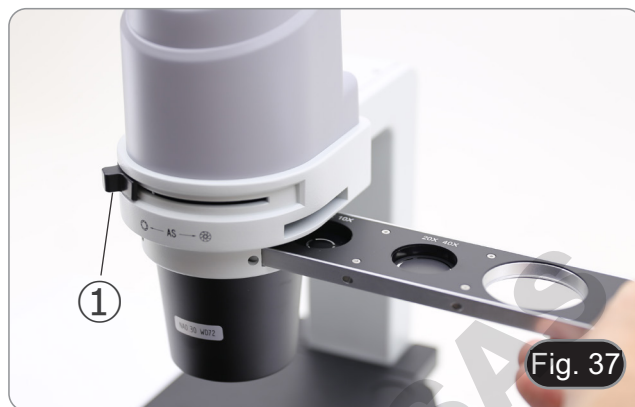

13.2 Slide para contraste de fase

- O anel de fase é previamente centrado pelo fabricante antes da expedição do microscópio, portanto não devem ser necessárias posteriores regulações. Porém, se forem necessárias, utilizar os dois parafusos laterais (ver capítulo 13.3)
- O anel fase 4X / 10X ② deve ser utilizado com a 4X e 10X, com objectivos de contraste de fase, o anel de fase de 20x / 40x ③ deve ser utilizado com a 20x e 40x e a abertura ④ está na posição de campo claro. (Fig. 38)

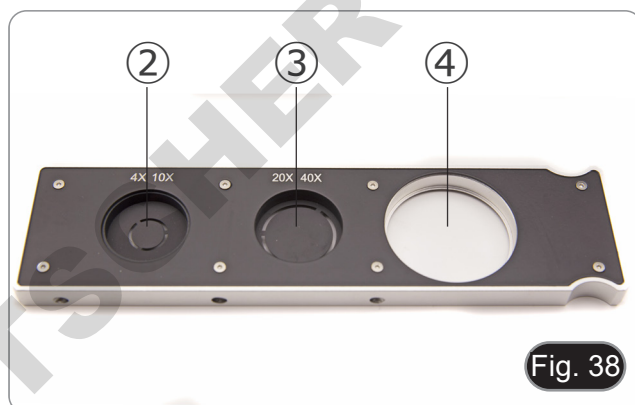

POSIÇÃO DA SLIDE	SIGNIFICADO	APLICAÇÃO
SL	furo vazio	observação em campo claro
4x/10x	anel de fase 4x/10x	observação em contraste de fase com objectivos 4x e 10x
20x/40x	anel de fase 20x/40x	observação em contraste de fase com objectivos 20x e 40x

13.3 Centrando o anel de fase

- **Geralmente não é necessário realizar esta operação. Se for necessária, seguir o procedimento descrito a seguir:**

 1. Posicionar um preparado sobre a placa e focalizá-lo.
 2. Extrair a ocular do tubo sem compensação dióptrica e substituí-la pelo telescópio de centragem (CT). (Fig. 39)
 3. Verificar se o anel de fase e a objectiva correspondem e se ambos estão fixos na posição de bloqueio.



4. Com o CT, concentre-se na imagem do anel de fase do condensador (claro) ① e na objectiva presente (escuro) ②. Se a imagem do anel de luz não estiver nítida, ajuste o CT até que a imagem do anel de luz fique nítida. (Fig. 40)
5. Aperte os parafusos dos dois furos de centragem do slide por contraste de fase com as porcas extravasadas fornecidas até que o anel claro e o anel escuro coincidam. (Fig. 41)
6. As objectivas de contraste de fase 4 e 10 usam o mesmo anel no slide. Portanto, é aconselhável verificar a centralização com os dois objectivas. (Fig. 42)
 - Se o anel de fase não estiver centralizado correctamente, o contraste pode ser muito fraco.
 - O anel de fase pode necessitar de re-centralização durante e após a observação de preparações bastante grosseiras.
 - O anel de fase pode apresentar um desalinhamento aparente se a lamina não for colocada perfeitamente plana.

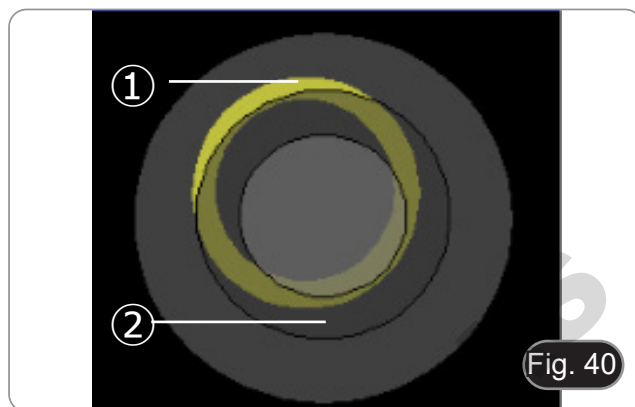

14. Uso do microscópio em RPC (opcional)

O contraste de fase de alívio (RPC) é uma modificação do contraste de fase convencional que conduz a melhorias visíveis na qualidade da imagem em microscopia óptica. Especificamente, os seguintes parâmetros podem ser melhorados: contraste, profundidade focal, nitidez, tridimensionalidade, planicidade, e artefactos de auréola. Estes efeitos podem ser alcançados quando os anéis de fase do condensador são substituídos por anéis cortados.

Semelhante à observação do contraste de fases, a observação RPC requer a utilização de um deslizador contendo anéis de fase com fendas e objectivos RPC dedicados.

A utilização do deslizador e do objectivo são idênticos aos do contraste de fases.

14.1 Instalação da slide para RPC

1. Insira a slide no sistema de iluminação com o lado impresso virado para cima. (Fig. 43)
2. Mova a slide para a posição desejada até que ele trave com um clique.
3. Em las observaciones em RPC, manter la palanca de regulación do diafragma de abertura ① em la posición "O" (aberto).



14.2 Slide para RPC

- Estão disponíveis dois slides para a utilização com objectivos diferente.
- Um slide é dedicado à objectiva 4X (Fig. 44) e outro é para objectivos 10X/20X/40X. (Fig. 45)
- Ambos têm um buraco vazio e um anel RPC.

POSIÇÃO DA SLIDE	SIGNIFICADO	APLICAÇÃO
VAZIO	furo vazio ②	observação em campo claro
4x	anel de RPC 4x ③	observação em RPC com objectivo 4x
20x/40x	anel de RPC 10x/20x/40x ④	observação em RPC com objectivos 10x, 20x e 40x

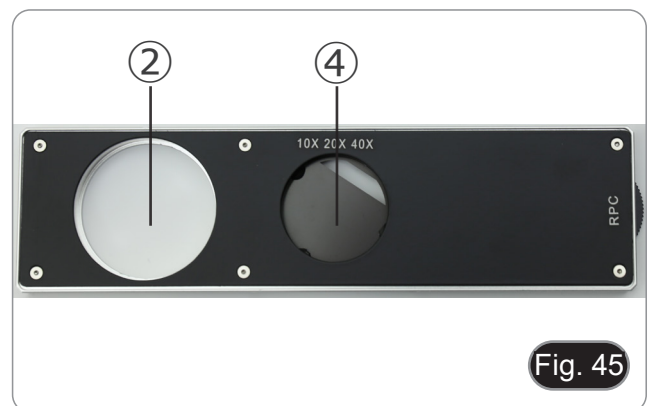
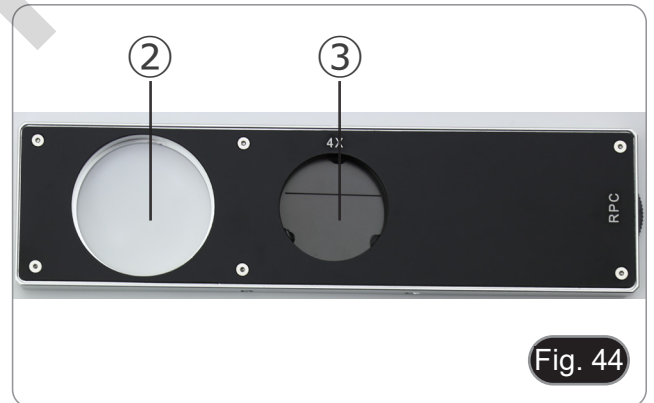

14.3 Observação em RPC

- Os anéis RPC não precisam de uma centragem.
1. Coloque um espécime na platina e focalize-o.
 2. Verificar se o anel de RPC e a objectiva correspondem e se ambos estão fixos na posição de bloqueio.
 3. Enquanto observa na ocular, module o contraste da amostra rodando a porca de anel montada no slide. (Fig. 39)
- A imagem assumirá um efeito tridimensional diferente, dependendo da posição da fenda.



Fig. 46

15. Observação simultânea Contraste de fase / RPC + Fluorescência

- Os modelos em fluorescência permitem a observação em luz transmitida Contraste de fase ou RPC em combinação com luz reflectida para Fluorescência. Amostras com rápida perda de condições devem ser observadas primeiro na Fluorescência e depois no Contraste de Fase / RPC. A observação combinada permite identificar facilmente algumas áreas da amostra que emitem fluorescência.
- Ligar o interruptor principal do microscópio.
 - Mova o selector do filtro para uma posição vazia ou, se o módulo do filtro estiver completo, para a posição que contém o filtro UV.
 - Coloque a objectiva de PH / RPC desejada e mova o slide para o contraste de fase / RPC para a posição que contém o anel de fase correspondente.
 - Focalize a amostra.
 - Ajuste a intensidade da luz da luz transmitida.
 - Mova o selector do filtro de fluorescência para a posição desejada.
 - Ajuste a intensidade da luz da luz reflectida.
 - Para obter a observação correcta da amostra, ajustar a intensidade luminosa da luz transmitida para modular a intensidade da fluorescência com a do contraste de fase / RPC.

16. Uso da câmara (IM-300LD4D)

- Toque no ícone do software ProView (ou faça duplo clique no ícone com o rato). O software é iniciado.
 - No painel "Lista de câmaras", é apresentado o registo "C-P6".
 - Toque no registo C-P6 (ou clique com o rato): a imagem em directo é apresentada na janela principal do software.
 - Ajuste os parâmetros da câmara, regulando o tempo de exposição (painel "Exposição e Ganho") e o balanço de brancos (painel "Balanço de Brancos").
 - Uma vez efectuados os primeiros ajustes, pode funcionar normalmente.
- O manual do usuário do software está disponível em formato PDF no próprio software e pode ser aberto usando a tecla de função "F1". O manual contém todas as instruções de funcionamento para a utilização da câmara e para as várias funções do software.
 - Você deve ter o Acrobat Reader instalado para visualizar o manual.

17. Lâmina micrométrica M-005

Lâmina micrométrica, 26x76mm, com 2 escadas
(1mm/100div. para microscópios biológicos / 10mm/100div. para estereomicroscópios)



1 DIV=0.01mm

Para calibrar um microscópio biológico

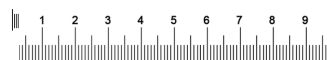

1 DIV=0.1mm

Para calibrar um estereomicroscópio

18. Microfotografia

18.1 Uso de câmaras de passo "C"

1. Desaperte o parafuso de aperto ① na porta trinocular e retire a tampa do pó ②. (Fig. 47)



2. Aparafuse o adaptador passo "C" ③ à câmara ④ e insira o encaixe redondo do passo "C" no orifício vazio da porta trinocular, depois aperte o parafuso de aperto ①. (Fig. 48)



18.2 Uso de câmaras Reflex

1. Insira o adaptador Reflex ① no tubo do relé no microscópio ②.
2. Aparafusar o anel "T2" ③ (não fornecido) ao adaptador de reflex.
 - O anel "T2" não é fornecido junto com o microscópio, mas está disponível comercialmente.
3. Conecte a câmara Reflex ④ ao anel "T2" recém-instalado. (Fig. 49)
4. Montar a outra extremidade do tubo de relé ① no orifício vazio da porta trinocular, depois apertar o parafuso de aperto. (Fig. 47)
 - Ao fotografar amostras escuras, escureça as oculares e o visor com um pano escuro para minimizar a luz difusa.
 - Para calcular a ampliação da câmara: ampliação da objectiva * ampliação da câmara * ampliação da objectiva.
 - **Ao usar uma câmara SLR, o movimento espelhado pode fazer com que a câmara vibre.**
 - **Sugerimos que levante o espelho, utilizando tempos de exposição longos e um cabo remoto.**



19. Manutenção

Ambiente de trabalho

Recomenda-se de utilizar o microscópio em um ambiente limpo e seco, sem o risco de colisões, a uma temperatura entre 0°C e 40°C e com uma humidade relativa máxima de 85% (em ausência de condensação). Recomenda-se o uso de um desumidificador, se necessário.

Antes e depois da utilização do microscópio



- Manter o microscópio sempre em posição vertical quando se o desloca.
- Certificar-se além disso que as partes móveis, por exemplo os oculares, não caiam.
- Não manusear sem precauções e não usar força inútil no microscópio.
- Não tentar fazer qualquer reparação por si próprio.
- Depois do uso desligar imediatamente a lâmpada, cobrir o microscópio com a sua protecção anti-pó fornecida e mantê-lo em um lugar seco e limpo.

Precauções para um uso seguro



- Antes de ligar a fonte de alimentação à rede eléctrica certificar-se que a tensão local seja adequada à do aparelho e que o interruptor da lâmpada esteja posicionado no off.
- Seguir todas as precauções de segurança da zona na qual se trabalha.
- O aparelho é aprovado segundo as normas de segurança CE. Os utilizadores têm, de qualquer modo plena responsabilidade sobre a utilização em segurança do microscópio.

Limpeza das lentes

- Caso as lentes necessitem de ser limpas, utilizar em primeiro lugar ar comprimido.
- Se não for suficiente usar um pano que não deixe fiapos, húmido com água e um detergente delicado.
- Em último caso é possível usar um pano humedecido com uma solução 3:7 de álcool etílico e éter.
- **Atenção: o álcool etílico e o éter são substâncias altamente inflamáveis. Não usar junto a uma fonte de calor, faíscas ou junto a aparelhos eléctricos. As substâncias devem ser manuseadas em um lugar bem ventilado.**
- Não esfregar as superfícies de nenhuma lente com as mãos. As impressões digitais poderão danificar as lentes.
- Não desmontar as objectivas ou os oculares para tentar limpá-los.

Para um melhor resultado utilizar o kit de limpeza OPTIKA (ver catálogo).

Se for necessário enviar o microscópio ao fabricante para a sua manutenção, pede-se que seja utilizada a embalagem original.

20. Resolução de problemas

Reveja a informação na tabela abaixo para tentar solucionar problemas de operação.

PROBLEMA	CAUSA	SOLUÇÃO
I. Secção Óptica:		
O LED funciona, mas o campo de visão permanece escuro	Fonte de alimentação não ligada	Conecte-os
	O brilho é muito baixo	Defina um ajuste apropriado
	O selector do filtro de fluorescência não está em uma parada por clique	Mova o selector para uma parada de clique
	O filtro de fluorescência não é adequado para a amostra	Utilizar um filtro adequado
O campo de visão está obscurecido ou não está uniformemente iluminado	O revolver não está correctamente en- gatado	Certifique-se de que o revolver encai- xa correctamente no lugar.
	O filtro de cor é apenas parcialmente inserido	Insira o filtro até onde for possível
	O selector do filtro de fluorescência não está em uma parada por clique	Mova o selector para uma parada de clique
Pó e manchas podem ser vistas no campo de visualização	Há manchas e pó na amostra	Limpe a amostra
	Há manchas e pó na ocular	Limpe a ocular
Há uma aparente imagem dupla	O tamanho do diafragma de abertura é muito pequeno	Abra o diafragma de abertura
Qualidade da imagem insatisfatória: <ul style="list-style-type: none"> • A imagem não é nítida • O contraste não é alto • Os detalhes não são claros • O contraste de fase é baixo 	O revolver não está no centro do per- curso da luz	Rode o revolver para o bloqueio com clique
	O diafragma de abertura na visualiza- ção do campo está aberto demais ou muito pouco	Ajuste o diafragma de abertura
	As lentes (condensador, objectiva, oculares, amostra) estão sujas	Limpe totalmente todo o sistema ópti- co
	Para as observações de contraste de fase, a espessura de fundo da amostra não deve exceder 1,2 mm.	Utilize um suporte de preparação com uma espessura de fundo igual a 1,2 mm
	Para a observação de contraste de fase, um objectivo de campo claro é usado em vez de um objectivo de con- traste de fase	Mude a objectiva e use uma para o contraste de fase
	O anel de contraste de fase não está centrado	Ajustar os parafusos para o centrar
	A objectiva usado não é compatível com o anel de fase	Use uma objectiva compatível
	O contraste de fase depende da posi- ção da amostra	O porta-preparados não é plano. Mo- vendo a amostra para a posição cor- reta.
Um lado da imagem está fora de foco	O revolver não está no centro do per- curso da luz	Rode o revolver para um bloqueio com clique
	A amostra está fora do lugar (saltou)	Coloque a amostra plana sobre a pla- tina.
II. Secção Mecânica:		
O botão do foco macro está difícil de rodar	O anel de ajuste da tensão está muito apertado	Solte o anel de ajuste da tensão
O foco é instável	O anel do ajuste da tensão está muito solto	Aperte o anel de ajuste da tensão

III. Secção Eléctrica		
O LED não se acende	Sem alimentação eléctrica	Verificar a ligação do cabo de alimentação
A luminosidade não é suficiente	O ajuste de luminosidade é baixo	Ajustar a luminosidade
A luz pisca	O cabo de alimentação está mal ligado	Verificar a ligação do cabo de alimentação
IV. Tubo de visão:		
O campo de visualização dos dois olhos é diferente	A distância interpupilar não é correcta	Ajuste a distância interpupilar
	A correcção dióptrica não é correcta	Ajuste a correcção dióptrico
	A técnica de visualização não é correcta e o operador está a deformar o alcance da vista	Ao olhar numa objectiva, não fixe o olhar na amostra mas olhe todo o campo de visualização. Periodicamente, retire o olhar para olhar para um objecto distante, depois volte para a objectiva
V. Microfotografia e aquisição de vídeo:		
O canto da imagem não pode ser focado	Para alguns graus, é inerente à natureza das objectivas acromáticas	O problema pode ser diminuído com um ajuste correcto do diafragma de abertura
Manchas brilhantes aparecem na imagem	Luz difusa está a entrar no microscópio através das oculares e através do visor da câmara	Cubra as oculares e o visor com um pano escuro

Eliminação

Art.13 Dlsg 25 de Julho de 2005 N°151. “De acordo com as Directivas 2002/95/CE, 2002/96/CE e 2003/108/CE relativas à redução do uso de substâncias perigosas em equipamentos eléctricos e electrónicos e à eliminação de resíduos.



O símbolo do cesto no equipamento ou na sua caixa indica que o produto no final da sua vida útil deve ser recolhido separadamente dos outros resíduos. A recolha separada deste equipamento no final da sua vida útil é organizada e gerida pelo produtor. O utilizador terá de contactar o fabricante e seguir as regras que adoptou para a recolha de equipamentos fora de uso. A recolha dos equipamentos para reciclagem, tratamento e eliminação compatível com o ambiente ajuda a prevenir possíveis efeitos adversos no ambiente e na saúde e promove a reutilização e/ou reciclagem dos materiais dos equipamentos. O descarte inadequado do produto envolve a aplicação de sanções administrativas previstas na legislação em vigor.

DOMINIQUE DUTSCHER SAS

OPTIKA S.r.l.

Via Rigla, 30 - 24010 Ponteranica (BG) - ITALY Tel: +39 035.571.392
info@optikamicroscopes.com - www.optikamicroscopes.com

OPTIKA Spain

spain@optikamicroscopes.com

OPTIKA USA

usa@optikamicroscopes.com

OPTIKA China

china@optikamicroscopes.com

OPTIKA India

india@optikamicroscopes.com

OPTIKA Central America

america@optikamicroscopes.com
