

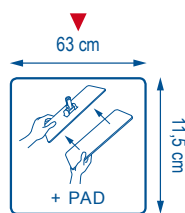

ULTIMATE *Dispomop*®

 FABRIQUÉ EN FRANCE
BREVET DÉPOSÉ

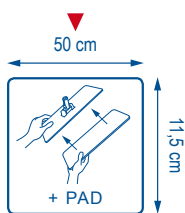
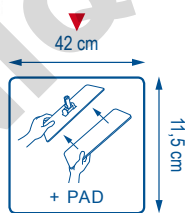
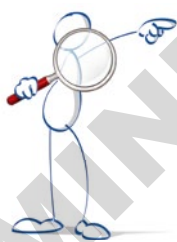

SMART TEXTILES





SMART TEXTILES

ULTIMATE *Dispomop*®

FABRIQUÉ EN FRANCE
BREVET DÉPOSÉ

MOP MICROFIBRE À USAGE UNIQUE NOUVELLE GÉNÉRATION

Depuis 2003, la *Dispomop*® a très largement fait ses preuves pour devenir la mop microfibre usage unique leader sur son marché. Pour preuve de son efficacité, la *Dispomop*® permet une réduction de 4,29 log uniquement à l'eau. Pour simplifier, elle permet d'éliminer de la surface plus de 99,995 % des bactéries.



La dernière-née, l'*ULTIMATE Dispomop*® bénéficie donc de tous les avantages de la *Dispomop*® et y ajoute tous ceux de la technologie *ULTIMATE* brevetée. Plus besoin de choisir entre performance et ergonomie : avec plus de microfibre, la technologie *ULTIMATE* booste l'efficacité et facilite la glisse au sol. L'avant de la mop, au design alterné, décroche les salissures et l'arrière 100 % microfibre les retient tout en absorbant les corps gras.

L'*ULTIMATE Dispomop*® est fabriquée en France, glisse encore mieux, couvre de plus grandes surfaces et ajoute de la couleur.

Disponible en 5 coloris, au choix parmi le bleu, le jaune, le vert, le rouge ou le gris, l'*ULTIMATE Dispomop*® va plus loin et repousse les limites du nettoyage microfibre à usage unique en zone critique.

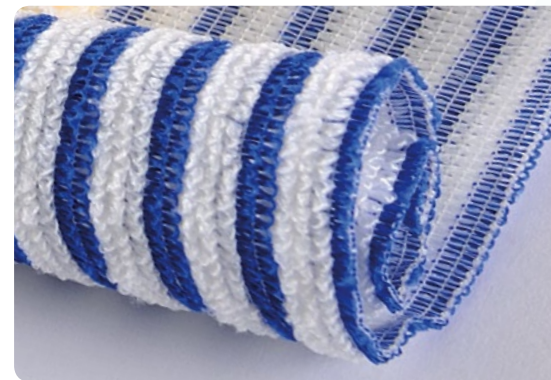

En plus d'être produite en France, son packaging ne fait que 15 microns et est oxo-biodégradable (tout ça de plus pour l'environnement). Enfin, l'*ULTIMATE Dispomop*® fait preuve de polyvalence en étant le produit d'appoint idéal en situation d'urgence (infection, rupture du bandeau de lavage habituel, etc.) et tout ça sans relargage particulière grâce à ses bords soudés par ultrason.



SMART TEXTILES

ULTIMATE Dispomop®

FABRIQUÉ EN FRANCE
BREVET DÉPOSÉ

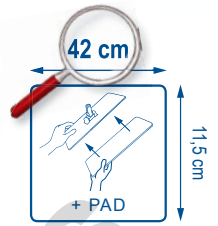

- 100 881
- 100 882
- 100 883
- 100 884
- 100 880

CARACTÉRISTIQUES TECHNIQUES

80 % microfibre
(100 % polyester)
20 % polyester



x50

Description : Mop microfibre à usage unique nouvelle génération

Conditionnement : Cartons de 5 sachets de 50 Ultimate Dispomop®
1 Pad offert par carton de 250 Ultimate Dispomop®

Construction : Tricot à plat

Poids au m² : 180 g

Poids sec : 8 g

Poids essoré : 20 g

Imprégnation : 13 Ultimate Dispomop® pour 1/2 L de solution

Finition : Découpe ultrason

Finesse du fil : 0,56 dTex

NORME EN16615

Réduction bactériologique de 99,999 % selon la norme EN16615 (-4,81 log).

Test réalisé à l'eau distillée sur staphylocoque doré en présence de matière interférente.

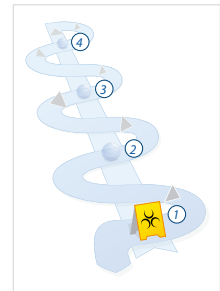

- Zone de contamination
- Passage de la mop
- Sens du mouvement
- Dénombrement par dilution et inclusion des microorganismes



TECHNOLOGIE BREVETÉE

L'ULTIMATE est la seule technologie capable d'augmenter la proportion de microfibre pour plus d'efficacité sans affecter la glisse au sol pour plus d'ergonomie.

TECHNOLOGIE ULTIMATE

BREVET DÉPOSÉ

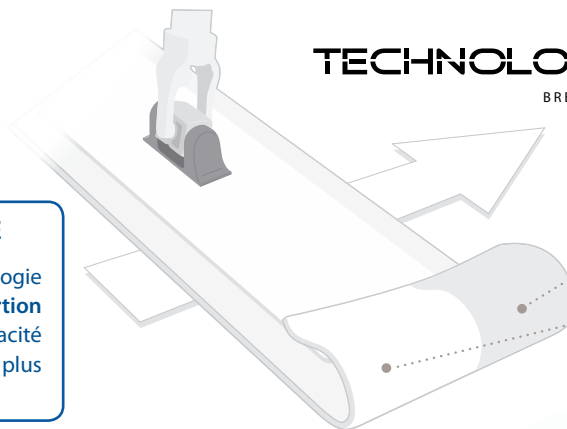

CÔTÉ QUI FACILITE LA GLISSE

Alternance de microfibres et fibres grattantes

CÔTÉ QUI DÉGRAISSE EN PROFONDEUR

100 % microfibre



ULTIMATE Dispomop®



ULTIMATE 3D®



ULTIMATE Dx1



ULTIMATE Duo - grey



ULTIMATE Duo - white



ULTIMATE DeLux

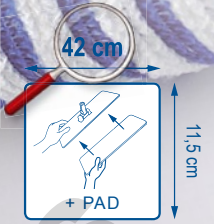

PROTOCOLE



Industries de pointe



Blocs opératoires /
Services de réanimation

- ① Positionner le PAD sur le plateau

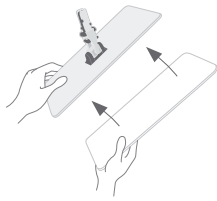

- ② Positionner le plateau et son PAD en bout de manche



- ③ Positionner le balai ainsi monté sur la mop au sol

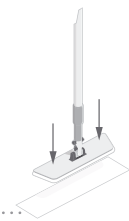

Étape 1 Préparer le nombre nécessaire d'Ultimate Dispomop® dans le bac.

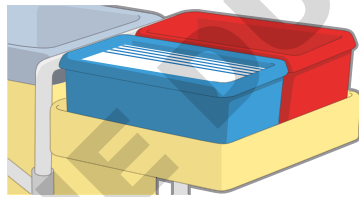

Étape 2 Pré-impregner les mops en se référant au tableau ci-dessous.

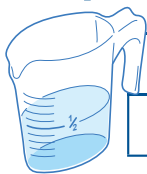

1/2 L	1 L	1 L 1/2	2 L	3 L	4 L	8 L
13 mops	26 mops	39 mops	52 mops	78 mops	104 mops	208 mops

Étape 3 Lavage des sols avec l'Ultimate Dispomop®.

⚠ Précéder toujours le lavage d'un balayage.

- ① Positionner le balai sur la mop au sol

- ② Créer une réserve de détergence

- ③ Revenir vers l'entrée en utilisant la réserve de détergence

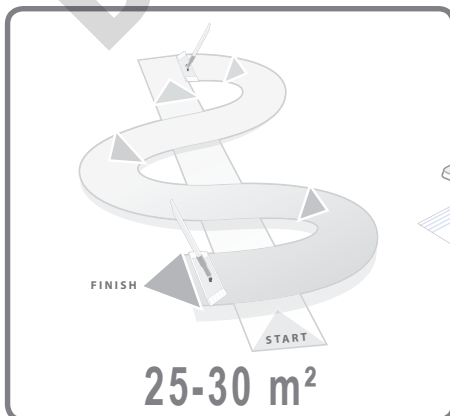



SMART TEXTILES

ULTIMATE Dispomop®

FABRIQUÉ EN FRANCE
BREVET DÉPOSÉ

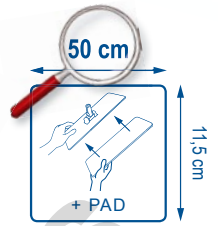

- 100 752
- 100 753
- 100 754
- 100 755
- 100 751

CARACTÉRISTIQUES TECHNIQUES

80 % microfibre
(100 % polyester)
20 % polyester

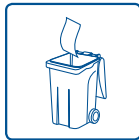

x50

Description : Mop microfibre à usage unique nouvelle génération

Conditionnement : Cartons de 5 sachets de 50 Ultimate Dispomop®
1 Pad offert par carton de 250 Ultimate Dispomop®

Construction : Tricot à plat

Poids au m² : 180 g

Poids sec : 10 g

Poids essoré : 23 g

Imprégnation : 11 Ultimate Dispomop® pour 1/2 L de solution

Finition : Découpe ultrason

Finesse du fil : 0,56 dTex

NORME EN16615

Réduction bactériologique de 99,999 % selon la norme EN16615 (-4,81 log).

Test réalisé à l'eau distillée sur staphylocoque doré en présence de matière interférente.

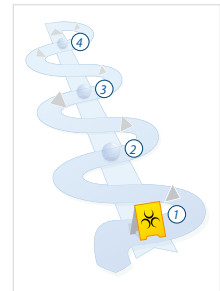

- Zone de contamination
- Passage de la mop
- Sens du mouvement
- Dénombrement par dilution et inclusion des microorganismes



TECHNOLOGIE BREVETÉE

L'ULTIMATE est la seule technologie capable d'augmenter la proportion de microfibre pour plus d'efficacité sans affecter la glisse au sol pour plus d'ergonomie.

TECHNOLOGIE ULTIMATE

BREVET DÉPOSÉ

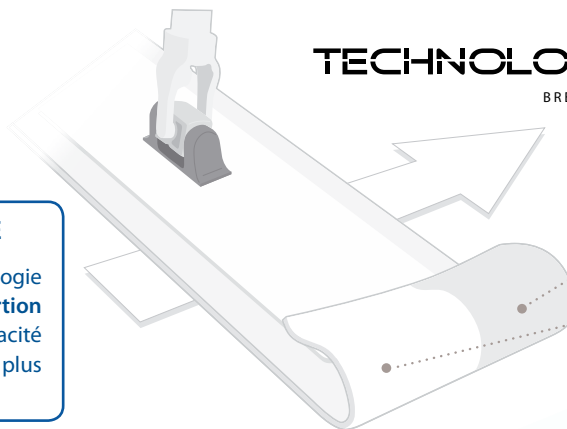

CÔTÉ QUI FACILITE LA GLISSE

Alternance de microfibres et fibres grattantes

CÔTÉ QUI DÉGRAISSE EN PROFONDEUR

100 % microfibre



ULTIMATE Dispomop®



ULTIMATE 3D®



ULTIMATE Dx1



ULTIMATE Duo - grey



ULTIMATE Duo - white



ULTIMATE DeLux

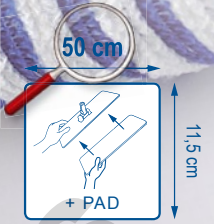

PROTOCOLE



Industries de pointe



Blocs opératoires / Services de réanimation

- ① Positionner le PAD sur le plateau

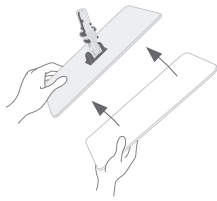

- ② Positionner le plateau et son PAD en bout de manche

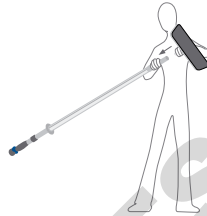

- ③ Positionner le balai ainsi monté sur la mop au sol

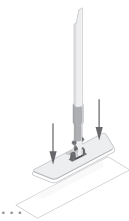

Étape 1 Préparer le nombre nécessaire d'Ultimate Dispomop® dans le bac.

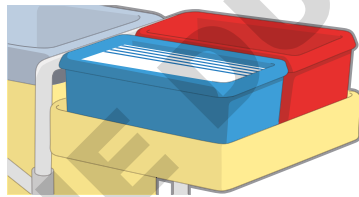

Étape 2 Pré-impregner les mops en se référant au tableau ci-dessous.



1/2 L	1 L	1 L 1/2	2 L	3 L	4 L	8 L
11 mops	22 mops	33 mops	44 mops	66 mops	88 mops	176 mops

Étape 3 Lavage des sols avec l'Ultimate Dispomop®.

⚠ Précéder toujours le lavage d'un balayage.

- ① Positionner le balai sur la mop au sol

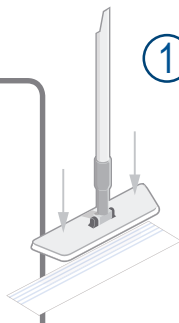

- ② Créer une réserve de détergence

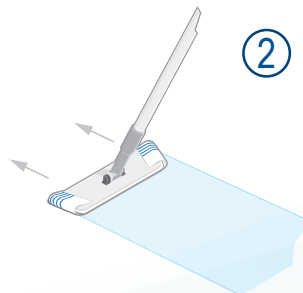

- ③ Revenir vers l'entrée en utilisant la réserve de détergence

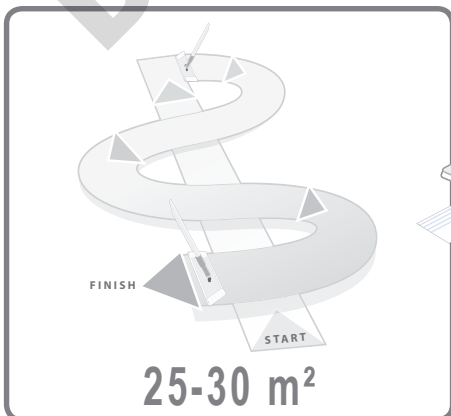
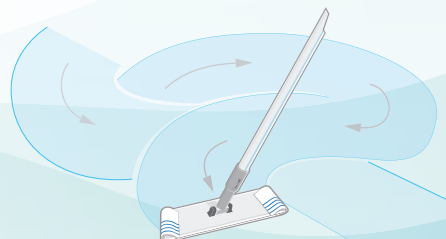



SMART TEXTILES

ULTIMATE Dispomop®

FABRIQUÉ EN FRANCE
BREVET DÉPOSÉ

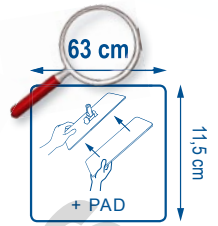

- 100 886
- 100 887
- 100 888
- 100 889
- 100 885

CARACTÉRISTIQUES TECHNIQUES

80 % microfibre
(100 % polyester)
20 % polyester

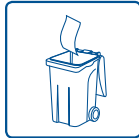

x50

Description : Mop microfibre à usage unique nouvelle génération

Conditionnement : Cartons de 5 sachets de 50 Ultimate Dispomop®
1 Pad offert par carton de 250 Ultimate Dispomop®

Construction : Tricot à plat

Poids au m² : 180 g

Poids sec : 12,5 g

Poids essoré : 29 g

Imprégnation : 8 Ultimate Dispomop® pour 1/2 L de solution

Finition : Découpe ultrason

Finesse du fil : 0,56 dTex

NORME EN16615

Réduction bactériologique de 99,999 % selon la norme EN16615 (-4,81 log).

Test réalisé à l'eau distillée sur staphylocoque doré en présence de matière interférente.

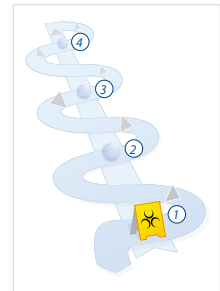

- Zone de contamination
- Passage de la mop
- Sens du mouvement
- Dénombrement par dilution et inclusion des microorganismes



TECHNOLOGIE BREVETÉE

L'ULTIMATE est la seule technologie capable d'augmenter la proportion de microfibre pour plus d'efficacité sans affecter la glisse au sol pour plus d'ergonomie.

TECHNOLOGIE ULTIMATE

BREVET DÉPOSÉ

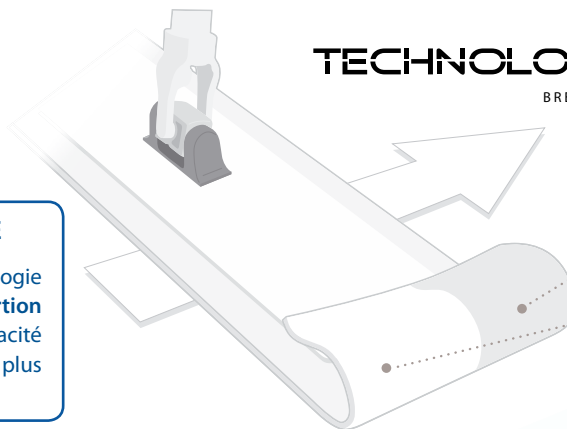

CÔTÉ QUI FACILITE LA GLISSE

Alternance de microfibres et fibres grattantes

CÔTÉ QUI DÉGRAISSE EN PROFONDEUR

100 % microfibre



ULTIMATE Dispomop®



ULTIMATE 3D®



ULTIMATE Dx1



ULTIMATE Duo - grey



ULTIMATE Duo - white



ULTIMATE DeLux

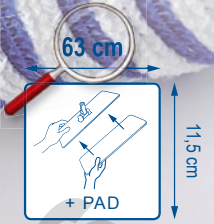

PROTOCOLE



Industries de pointe



Blocs opératoires /
Services de réanimation

- ① Positionner le PAD sur le plateau

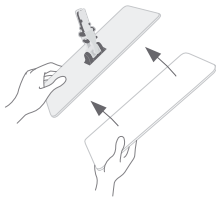

- ② Positionner le plateau et son PAD en bout de manche

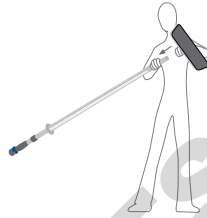

- ③ Positionner le balai ainsi monté sur la mop au sol

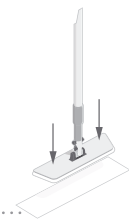

Étape 1 Préparer le nombre nécessaire d'Ultimate Dispomop® dans le bac.

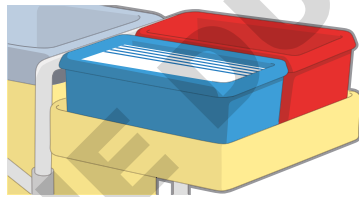

Étape 2 Pré-imbiber les mops en se référant au tableau ci-dessous.



	1/2 L	1 L	1 L 1/2	2 L	3 L	4 L	8 L
	8 mops	16 mops	24 mops	32 mops	48 mops	64 mops	128 mops

Étape 3 Lavage des sols avec l'Ultimate Dispomop®.

⚠ Précéder toujours le lavage d'un balayage.

- ① Positionner le balai sur la mop au sol

- ② Créer une réserve de détergence

- ③ Revenir vers l'entrée en utilisant la réserve de détergence

