



Un stockage sécurisé et approuvé des matières agressives, non inflammables et dangereuses dans les ateliers



Fonction/construction :



- **construction solide et durable** - en plaques spéciales très résistantes, revêtues de mélamine
- **séparés en toute sécurité** - deux ou trois compartiments de stockage séparés (SL.060.140.UB et SL.060.110.UB)
- **aucune utilisation non autorisée** - serrure à cylindre
- **mise en marche rapide** - système de ventilation intégré prêt pour la connexion (DN 50) à un système d'extraction à l'arrière de l'armoire, ventilation permanente de deux compartiments uniquement via une entrée d'extraction d'air

Équipement intérieur disponible :

- étagères coulissantes avec bac de rétention au sol en plastique amovible, capacité de charge de 25 kg (charge uniformément répartie)



Armoire acides/bases SL-CLASSIC
Modèle SL.060.140.UB.3T

Gris clair (RAL 7035) avec étagères coulissantes en plastique et bac de rétention en plastique, une étagère, des socles avec roulettes (hauteur 30 mm) en option
Code article 30616-001-30618



Armoire acides/bases SL-CLASSIC
Modèle SL.060.110.UB.2T

portes en gris clair (RAL 7035) avec 4 étagères coulissantes et bac de rétention au sol en plastique et socles avec roulettes (hauteur 30 mm) en option
Code article 30619-001-30621



Armoire Acides/bases
SL-CLASSIC
Modèle SL.060.059.UB.TR

portes en gris clair (RAL 7035) avec 2 étagères coulissantes et bac de rétention au sol en plastique et des socles avec roulettes (hauteur 30 mm) en option
Code article 30622-001-30623

Modèle de données techniques SL.060.140.UB(.110.UB)

Dimensions	L x P x H (mm)	extérieur 1400 (1100) x 570 x 600 intérieur 2 x 489 x 531 x 562
Poids	(kg)	80 (60)
Extraction d'air	(DN)	50
Renouvellement de l'air, 30 fois	(m³/h)	15 (9)
Baisse de la pression à l'intérieur de l'armoire	(Pa)	10

Modèle de données techniques SL.060.059.UB

Dimensions	L x P x H (mm)	extérieur 590 x 570 x 600 intérieur 488 x 530 x 562
Poids	(kg)	40
Extraction d'air	(DN)	50
Renouvellement de l'air, 30 fois	(m³/h)	7
Baisse de la pression à l'intérieur de l'armoire	(Pa)	5



Vue de face SL.060.059.UB.T(R)

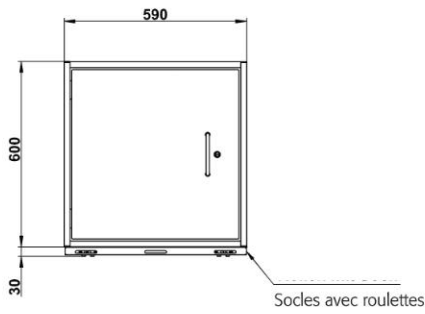

Vue de côté SL.060.059.UB.T(R)

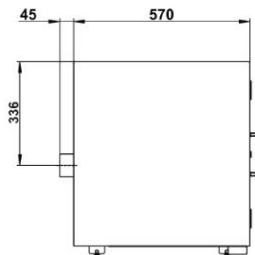

Vue de dessus SL.060.059.UB.T(R)

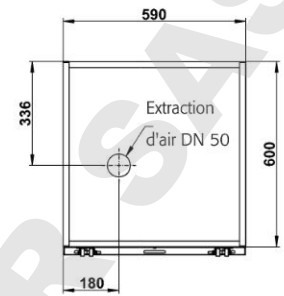

Vue de face SL.060.110.UB.2T

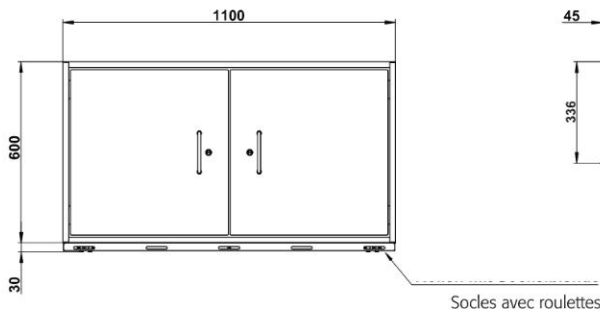

Vue de côté SL.060.110.UB.2T

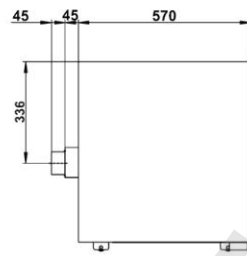

Vue de dessus SL.060.110.UB.2T

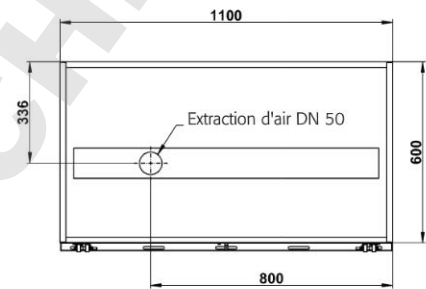

Vue de face SL.060.140.UB.3T

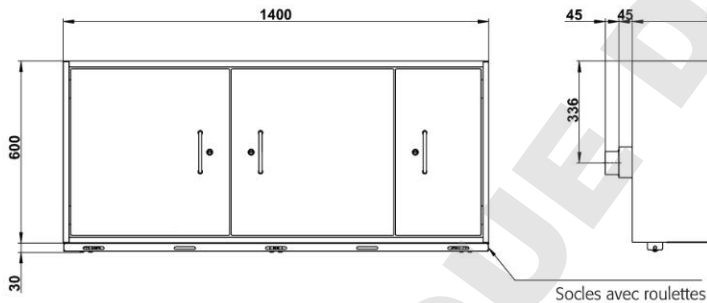

Vue de côté SL.060.140.UB.3T

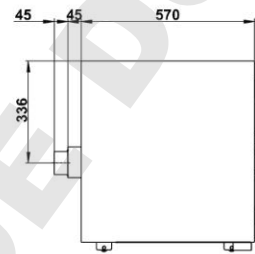

Vue de dessus SL.060.140.UB.3T

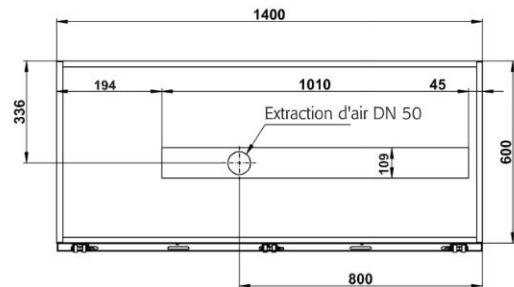

Commander un exemplaire - comment passer correctement la commande :



Modèle	Matériel/Couleur/Description	L x P x H (mm)	Capacité de charge (kg)	Capacité (l)	Volume max du récipient intérieur de l'armoire (l)	Code article
SL.060.140.UB.3T, corps sans équipement intérieur, 1 étagère (compartiment de droite)	Couleur du corps/couleur de la porte	1400 x 570 x 600				30616
SL.060.110.UB.2T, corps sans équipement intérieur	Couleur du corps/couleur de la porte	1100 x 570 x 600				30619
SL.060.059.UB.T, corps sans équipement intérieur, porte à charnières gauche	Couleur du corps/couleur de la porte	590 x 570 x 600				30622
SL.060.059.UB.T.R, corps sans équipement intérieur, porte à charnières droite	Couleur du corps/couleur de la porte	590 x 570 x 600				30623
Couleur du corps/couleur de la porte						
Corps gris clair/portes gris clair	RAL 7035					001
Largeur d'armoire pour les ensembles d'équipement intérieur 1400 mm						
2 étagères coulissantes avec bac de rétention au sol en plastique	mélamine/plastique		25	18	16,36	30617
4 étagères coulissantes avec bac de rétention au sol en plastique	mélamine/plastique		25	18	16,36	30618
Largeur d'armoire pour les ensembles d'équipement intérieur 1100 mm						
2 étagères coulissantes avec bac de rétention au sol en plastique	mélamine/plastique		25	18	16,36	30620
4 étagères coulissantes avec bac de rétention au sol en plastique	mélamine/plastique		25	18	16,36	30621
Largeur d'armoire pour les ensembles d'équipement intérieur 590 mm						
1 étagère coulissante avec bac de rétention au sol en plastique	mélamine/plastique		25	18	16,36	30624
2 étagères coulissantes avec bac de rétention au sol en plastique	mélamine/plastique		25	18	16,36	30625
Équipement intérieur pour les modèles						
Étagères coulissantes avec bac de rétention au sol en plastique	mélamine/plastique	407 x 468 x 80*	25	18	16,36	30770
Socles avec roulettes (H=30 mm) pour armoire de 1400 mm de largeur	en acier revêtement époxy RAL 7035					30374
Socles avec roulettes (H=30 mm) pour armoire de 1100 mm de largeur	en acier revêtement époxy RAL 7035					30362
Socles avec roulettes (H=30 mm) pour armoire de 590 mm de largeur	en acier revêtement époxy RAL 7035					30478
Ventilation technique						
Unité d'extraction	en acier revêtement époxy RAL 7035					17178

* espace de stockage utilisable L x P (mm)