

# Étuves de séchage et de chauffage



**Avantgarde.Line**  
Série ED | FD | FED

**Classic.Line**  
Série E | ED | FD | FED | FP | M

**Solid.Line**  
Série ED-S | FD-S



# SÉLECTION DES PRODUITS ÉTUVES DE SÉCHAGE ET DE CHAUFFAGE

Série	Classic.Line	Avantgarde.Line	Classic.Line	Solid.Line	Avantgarde.Line	Classic.Line	Solid.Line	Avantgarde.Line	Classic.Line	Classic.Line	Classic.Line
	› Page 20	› Page 6	› Page 22	› Page 40	› Page 9	› Page 25	› Page 42	› Page 12	› Page 27	› Page 29	› Page 32
<b>Modèle</b>											
Modèle 23	-	-	●	-	-	●	-	-	-	-	-
Modèle 28	●	-	-	-	-	-	-	-	-	-	-
Modèle 53	-	-	-	-	-	-	-	-	-	●	●
Modèle 56	-	●	-	●	●	-	●	●	-	-	-
Modèle 115	-	●	-	●	●	-	●	●	-	●	●
Modèle 260	-	●	-	-	●	-	-	-	-	●	●
Modèle 400	-	-	●	-	-	-	-	-	●	●	●
Modèle 720	-	●	-	-	●	-	-	●	-	●	●
<b>Données générales</b>											
Plage de température 5 °C au-dessus de la température ambiante jusqu'à [°C]	60-230	300	300	-	-	300	-	-	300	300	300
Plage de température 7 °C au-dessus de la température ambiante jusqu'à [°C]	-	-	-	250	-	-	-	-	-	-	-
Plage de température 10 °C au-dessus de la température ambiante jusqu'à [°C]	300	-	-	-	300	-	250	300	-	-	-
Plage de température 12 °C au-dessus de la température ambiante jusqu'à [°C]	-	-	-	-	-	-	-	300	-	-	-
Interface	-	USB	-	-	USB	-	-	Ethernet	RS 422	RS 422	RS 422
Convection naturelle	●	●	●	●	-	-	-	-	-	-	-
Convection forcée	-	-	-	-	●	●	●	●	●	●	●
<b>Fonctions de régulation et de temporisation</b>											
Écran du régulateur	analogique	LCD	LED	LED	LCD	LED	LED	LCD	LED	LED	LCD
Fonction rampe	-	●	●	●	●	●	●	●	●	-	-
Arrêt temporisé	●	●	●	●	●	●	●	●	●	-	-
Marche temporisée	-	●	-	-	●	-	-	●	●	-	-
Arrêt temporisé en fonction de la température	-	●	-	-	●	-	-	●	●	-	-
Fonction de programmation	-	-	-	-	-	-	-	-	-	●	●
Fonction de programmation hebdomadaire	-	-	-	-	-	-	-	-	-	●	-
Vitesse de ventilation réglable	-	-	-	-	-	-	-	●	●	●	●
Horloge temps réel	-	○	-	-	○	-	-	○	-	●	●
Thermostat de sécurité ajustable classe 2	-	●	●	●	●	●	●	●	●	●	●
Alarme de température sonore	-	○	○	-	○	○	-	○	○	-	-
Alarme de température optique	-	●	●	●	●	●	●	●	●	●	●

● Équipement standard | ○ Option

# Étuves de séchage et de chauffage Avantgarde.Line

Série ED Avantgarde.Line	Page 6
Série FD Avantgarde.Line	Page 9
Série FED Avantgarde.Line	Page 12
Options et accessoires	Page 15

Les étuves de séchage BINDER à convection naturelle ou forcée sont synonymes de qualité élevée et de fiabilité. Elles ont été totalement revues pour répondre de manière encore plus ciblée aux exigences liées au séchage ou au chauffage des échantillons. Ces appareils séduisent par leur efficacité énergétique maximale sur le marché, leur confort d'utilisation et leur grande précision de température grâce à la technologie APT.line™ dernière génération.

## SÉLECTION DES PRODUITS ÉTUVES DE SÉCHAGE ET DE CHAUFFAGE AVANTGARDE.LINE

Caractéristiques	Série ED Avantgarde.Line › Page 6	Série FD Avantgarde.Line › Page 9	Série FED Avantgarde.Line › Page 12
<b>Modèle</b>			
Modèle 56	•	•	•
Modèle 115	•	•	•
Modèle 260	•	•	•
Modèle 720	•	•	•
<b>Données générales</b>			
Plage de température 5 °C au-dessus de la température ambiante jusqu'à [°C]	300	–	–
Plage de température 10 °C au-dessus de la température ambiante jusqu'à [°C]	–	300	300
Plage de température 12 °C au-dessus de la température ambiante jusqu'à [°C]	–	300	300
Interface Ethernet	–	–	•
Interface USB	•	•	•
Convection naturelle	•	–	–
Convection forcée	–	•	•
<b>Fonctions de régulation et de temporisation</b>			
Écran du régulateur		LCD	
Fonction rampe	•	•	•
Arrêt temporisé	•	•	•
Marche temporisée	•	•	•
Arrêt temporisé en fonction de la température	•	•	•
Vitesse de ventilation réglable	–	–	•
Thermostat de sécurité ajustable classe 2	•	•	•
Alarme de température optique	•	•	•
Équipement standard			

## APERÇU DES AVANTAGES



### ENREGISTREMENT SIMPLE DES DONNÉES

Série ED, FD, FED

par la connexion USB disponible de série et par Ethernet, disponible de série sur les modèles FED et en option sur les modèles ED et FD.



### LA MEILLEURE EFFICACITÉ ÉNERGÉTIQUE DU MARCHÉ AVEC UNE FAIBLE PUISSANCE RACCORDÉE

Série ED, FD, FED

grâce à un dégagement calorifique réduit et un système de chauffage optimisé.



### UTILISATION AISÉE ET INTUITIVE

Série ED, FD, FED

grâce à un régulateur moderne avec écran LCD, un affichage alphanumérique très lisible et de multiples fonctions. L'interface est disponible de série en allemand, en anglais et en français.



### RÉPARTITION TOTALEMENT HOMOGÈNE DE LA TEMPÉRATURE

Série FD, FED

avec une précision exceptionnelle de la température dans le temps et l'espace grâce à la technologie APT.line™ dernière génération.

## Série ED Avantgarde.Line | à convection naturelle

Les applications courantes de séchage et de stérilisation jusqu'à 300 °C sont les atouts d'une étuve de séchage BINDER de la série ED. Tous les processus thermiques se déroulent avec la plus grande efficacité grâce à la convection naturelle de cette étuve de séchage. La série ED garantit un séchage rapide et homogène.



Modèle ED 56

### CARACTÉRISTIQUES ESSENTIELLES

- Plage de température : de 5 °C à 300 °C au-dessus de la température ambiante
- Jusqu'à 30 % plus économe en énergie que les appareils conventionnels
- Haute précision de température grâce à la technologie APT.line™
- Convection naturelle
- Contrôleur avec écran LCD
- Commande électromécanique du clapet d'air
- 2 clayettes-grilles chromées
- Appareils jusqu'à 115 l empilables
- Thermostat de sécurité ajustable classe 2 (DIN 12880) intégré avec alarme visuelle
- Poignée au design ergonomique

### TAILLES DISPONIBLES

Modèle	Volume intérieur [L]	Fiches techniques en ligne
ED 56	57	› <a href="https://go2binder.com/fr-ED56">go2binder.com/fr-ED56</a>
ED 115	114	› <a href="https://go2binder.com/fr-ED115">go2binder.com/fr-ED115</a>
ED 260	255	› <a href="https://go2binder.com/fr-ED260">go2binder.com/fr-ED260</a>
ED 720	743	› <a href="https://go2binder.com/fr-ED720">go2binder.com/fr-ED720</a>



### BON À SAVOIR

Profitez de notre longue expérience à travers nos articles spécialisés :

Bon à savoir: › [go2binder.com/fr-bon-à-savoir](https://go2binder.com/fr-bon-à-savoir)  
Études de cas: › [go2binder.com/fr-études-de-cas](https://go2binder.com/fr-études-de-cas)

## CARACTÉRISTIQUES TECHNIQUES

Description	ED 56	ED 115	ED 260	ED 720
<b>Dimensions du boîtier sans montages annexes et raccords</b>				
Largeur net [mm]	560	710	810	1165
Hauteur net [mm]	625	735	965	1590
Profondeur net [mm]	565	605	760	870
<b>Dimensions intérieures</b>				
Largeur [mm]	360	510	610	960
Hauteur [mm]	420	530	760	1280
Profondeur [mm]	380	425	550	605
<b>Mesures</b>				
Volume intérieur [l]	57	114	255	743
Poids de l'appareil net (vide) [kg]	39	54	85	169
Poids total maximal [kg]	70	150	270	315
Poids maximal par étagère [kg]	30	30	40	45
<b>Caractéristiques techniques de la température</b>				
Plage de température 5 °C au-dessus de la température ambiante jusqu'à [°C]	300	300	300	300
Variation de température à 150 °C [± K]	2,3	1,5	1,8	3,2
Fluctuation de température à 150 °C [± K]	0,4	0,4	0,8	0,8
Temps de chauffage à 150 °C [min]	50	45	50	85
Temps de recouvrement après ouverture des portes pendant 30 s à 150 °C [min]	19	16	20	25
<b>Données électriques</b>				
Puissance nominale (variante 120 V) [kW]	1,15	1,35	–	–
Puissance nominale (variante 230 V) [kW]	1,05	1,25	2,25	–
Puissance nominale (variante 240 V) [kW]	–	–	2,45	–
Puissance nominale (variante 400 V) [kW]	–	–	–	4,1
<b>Éléments encastrés</b>				
Nombre de clayettes (std./max.)	2/4	2/5	2/8	2/16

## INFORMATIONS DE COMMANDE [réf.]

Plus de détails : allez sur [www.binder-world.com](http://www.binder-world.com) > Recherche et entrez la référence.

Tension nominale	Version	ED 56	ED 115	ED 260	ED 720
400 V 3~ 50/60 Hz	Standard	–	–	–	9010-0341
240 V 1~ 60 Hz	Standard	–	–	9010-0340	–
230 V 1~ 50/60 Hz	Standard	9010-0333	9010-0335	9010-0339	–
120 V 1~ 60 Hz	Standard	9010-0334	9010-0336	–	–

► Vous trouverez un choix d'options, d'accessoires et de services relatifs à l'appareil correspondant à la page 15

DIMENSIONS AVEC MONTAGES ANNEXES ET RACCORDS [MM]

ED 56

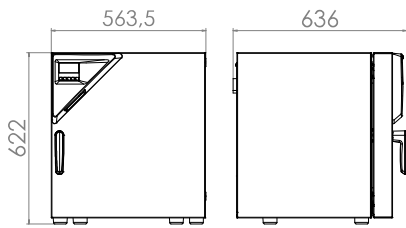

ED 115

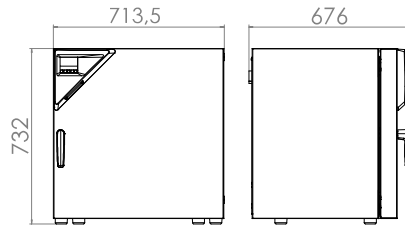

ED 260

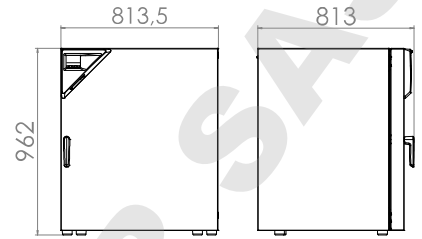

ED 720

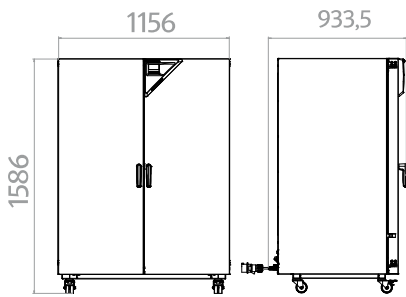

DOMINIQUE DUTSCHER SAS



## Série FD Avantgarde.Line | à convection forcée

Les étuves de séchage BINDER de la série FD Avantgarde.Line servent principalement aux applications qui requièrent un séchage et une stérilisation rapides. Sa distribution thermique parfaitement homogène, une réponse dynamique rapide et un ventilateur puissant permettent de gagner un temps précieux.



Modèle FD 56

### CARACTÉRISTIQUES ESSENTIELLES

- Plage de température : de 10 °C à 300 °C au-dessus de la température ambiante
- Jusqu'à 30 % plus économe en énergie que les appareils conventionnels
- Haute précision de température grâce à la technologie APT.line™
- Convection forcée
- Contrôleur avec écran LCD
- Commande électromécanique du clapet d'air
- 2 clayettes-grilles chromées
- Appareils jusqu'à 115 l empilables
- Thermostat de sécurité ajustable classe 2 (DIN 12880) intégré avec alarme visuelle
- Poignée au design ergonomique

### TAILLES DISPONIBLES

Modèle	Volume intérieur [L]	Fiches techniques en ligne
FD 56	60	› <a href="https://go2binder.com/fr-FD56">go2binder.com/fr-FD56</a>
FD 115	116	› <a href="https://go2binder.com/fr-FD115">go2binder.com/fr-FD115</a>
FD 260	259	› <a href="https://go2binder.com/fr-FD260">go2binder.com/fr-FD260</a>
FD 720	741	› <a href="https://go2binder.com/fr-FD720">go2binder.com/fr-FD720</a>



### BON À SAVOIR

Profitez de notre longue expérience à travers nos articles spécialisés :

Bon à savoir: › [go2binder.com/fr-bon-à-savoir](https://go2binder.com/fr-bon-à-savoir)  
 Études de cas: › [go2binder.com/fr-études-de-cas](https://go2binder.com/fr-études-de-cas)



Tous les détails en ligne  
[go2binder.com/fr-FD-a](https://go2binder.com/fr-FD-a)

## CARACTÉRISTIQUES TECHNIQUES

Description	FD 56	FD 115	FD 260	FD 720
<b>Dimensions du boîtier sans montages annexes et raccords</b>				
Largeur net [mm]	560	710	810	1165
Hauteur net [mm]	625	735	965	1590
Profondeur net [mm]	565	605	760	870
<b>Dimensions intérieures</b>				
Largeur [mm]	400	550	650	1000
Hauteur [mm]	440	550	780	1300
Profondeur [mm]	345	385	515	570
<b>Mesures</b>				
Volume intérieur [l]	60	116	259	741
Poids de l'appareil net (vide) [kg]	39	54	85	166
Poids total maximal [kg]	70	150	270	315
Poids maximal par étagère [kg]	30	30	40	45
<b>Caractéristiques techniques de la température</b>				
Plage de température 10 °C au-dessus de la température ambiante jusqu'à [°C]	300	300	300	–
Plage de température 12 °C au-dessus de la température ambiante jusqu'à [°C]	–	–	–	300
Variation de température à 150 °C [± K]	1,7	1,7	1,9	2,5
Fluctuation de température à 150 °C [± K]	0,3	0,3	0,4	0,6
Temps de chauffage à 150 °C [min]	15	18	19	25
Temps de recouvrement après ouverture des portes pendant 30 s à 150 °C [min]	4	4	5	6
<b>Données électriques</b>				
Puissance nominale (variante 120 V) [kW]	1,2	1,4	–	–
Puissance nominale (variante 230 V) [kW]	1,1	1,3	2,3	–
Puissance nominale (variante 240 V) [kW]	–	–	2,5	–
Puissance nominale (variante 400 V) [kW]	–	–	–	4,5
<b>Éléments encastrés</b>				
Nombre de clayettes (std./max.)	2/4	2/5	2/8	2/16

## INFORMATIONS DE COMMANDE [réf.]

**Plus de détails :** allez sur [www.binder-world.com](http://www.binder-world.com) > Recherche et entrez la référence.

Tension nominale	Version	FD 56	FD 115	FD 260	FD 720
400 V 3~ 50/60 Hz	Standard	–	–	–	9010-0311
240 V 1~ 60 Hz	Standard	–	–	9010-0310	–
230 V 1~ 50/60 Hz	Standard	9010-0303	9010-0305	9010-0309	–
120 V 1~ 60 Hz	Standard	9010-0304	9010-0306	–	–

► Vous trouverez un choix d'options, d'accessoires et de services relatifs à l'appareil correspondant à la page 15

DIMENSIONS AVEC MONTAGES ANNEXES ET RACCORDS [MM]

FD 56

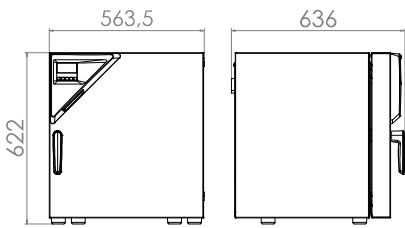

FD 115

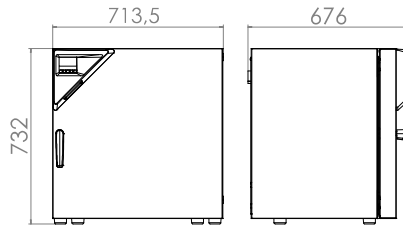

FD 260

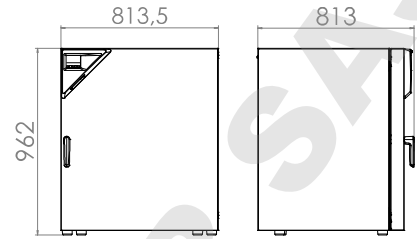

FD 720

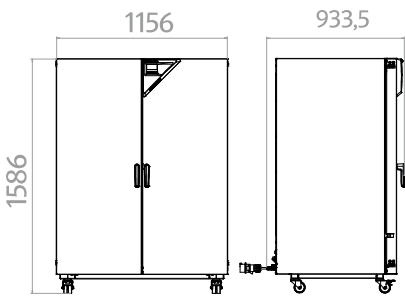

DOMINIQUE DUTSCHER SAS

## Série FED Avantgarde.Line | à convection forcée et fonctions de temporisation avancées

Une étuve de chauffage BINDER de la série FED Avantgarde.Line offre une capacité quasi illimitée et donc une grande souplesse. La temporisation perfectionnée et le ventilateur réglable permettent de régler à la perfection les paramètres thermiques et les conditions de convection.



Modèle FED 56

### CARACTÉRISTIQUES ESSENTIELLES

- Plage de température : de 10 °C à 300 °C au-dessus de la température ambiante
- Jusqu'à 30 % plus économe en énergie que les appareils conventionnels
- Haute précision de température grâce à la technologie APT.line™
- Vitesse de ventilation réglable
- Contrôleur avec écran LCD et fonctions de temporisation avancées
- Commande électromécanique du clapet d'air
- 2 clayettes-grilles chromées
- Appareils jusqu'à 115 l empilables
- Thermostat de sécurité ajustable classe 2 (DIN 12880) intégré avec alarme visuelle
- Poignée au design ergonomique

### TAILLES DISPONIBLES

Modèle	Volume intérieur [L]	Fiches techniques en ligne
FED 56	60	› <a href="https://go2binder.com/fr-FED56">go2binder.com/fr-FED56</a>
FED 115	116	› <a href="https://go2binder.com/fr-FED115">go2binder.com/fr-FED115</a>
FED 260	259	› <a href="https://go2binder.com/fr-FED260">go2binder.com/fr-FED260</a>
FED 720	741	› <a href="https://go2binder.com/fr-FED720">go2binder.com/fr-FED720</a>

**BON À SAVOIR**

Profitez de notre longue expérience à travers nos articles spécialisés :

Bon à savoir: › [go2binder.com/fr-bon-à-savoir](https://go2binder.com/fr-bon-à-savoir)  
Études de cas: › [go2binder.com/fr-études-de-cas](https://go2binder.com/fr-études-de-cas)



Tous les détails en ligne  
[go2binder.com/fr-FED-a](https://go2binder.com/fr-FED-a)

## CARACTÉRISTIQUES TECHNIQUES

Description	FED 56	FED 115	FED 260	FED 720
<b>Dimensions du boîtier sans montages annexes et raccords</b>				
Largeur net [mm]	560	710	810	1165
Hauteur net [mm]	625	735	965	1590
Profondeur net [mm]	565	605	760	870
<b>Dimensions intérieures</b>				
Largeur [mm]	400	550	650	1000
Hauteur [mm]	440	550	780	1300
Profondeur [mm]	345	385	515	570
<b>Mesures</b>				
Volume intérieur [l]	60	116	259	741
Poids de l'appareil net (vide) [kg]	39	54	85	166
Poids total maximal [kg]	70	150	270	315
Poids maximal par étagère [kg]	30	30	40	45
<b>Caractéristiques techniques de la température</b>				
Plage de température 10 °C au-dessus de la température ambiante jusqu'à [°C]	300	300	300	–
Plage de température 12 °C au-dessus de la température ambiante jusqu'à [°C]	–	–	–	300
Variation de température à 150 °C [± K]	1,4	1,2	1,6	2,0
Fluctuation de température à 150 °C [± K]	0,3	0,3	0,4	0,6
Temps de chauffage à 150 °C [min]	15	18	19	25
Temps de recouvrement après ouverture des portes pendant 30 s à 150 °C [min]	4	4	5	6
<b>Données électriques</b>				
Puissance nominale (variante 120 V) [kW]	1,2	1,4	–	–
Puissance nominale (variante 208 V) [kW]	–	–	–	4,5
Puissance nominale (variante 230 V) [kW]	1,1	1,3	2,3	–
Puissance nominale (variante 240 V) [kW]	–	–	2,5	–
Puissance nominale (variante 400 V) [kW]	–	–	–	4,5
<b>Éléments encastrés</b>				
Nombre de clayettes (std./max.)	2/4	2/5	2/8	2/16

## INFORMATIONS DE COMMANDE [réf.]

Plus de détails : allez sur [www.binder-world.com](http://www.binder-world.com) > Recherche et entrez la référence.

Tension nominale	Version	FED 56	FED 115	FED 260	FED 720
400 V 3~ 50/60 Hz	Standard	–	–	–	9010-0301
240 V 1~ 60 Hz	Standard	–	–	9010-0300	–
230 V 1~ 50/60 Hz	Standard	9010-0295	9010-0293	9010-0299	–
208 V 3~ 60 Hz	Standard	–	–	–	9010-0302
120 V 1~ 60 Hz	Standard	9010-0296	9010-0294	–	–

► Vous trouverez un choix d'options, d'accessoires et de services relatifs à l'appareil correspondant à la page 15

DIMENSIONS AVEC MONTAGES ANNEXES ET RACCORDS [MM]

FED 56

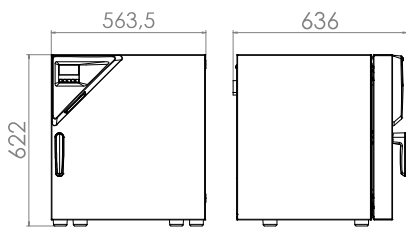

FED 115

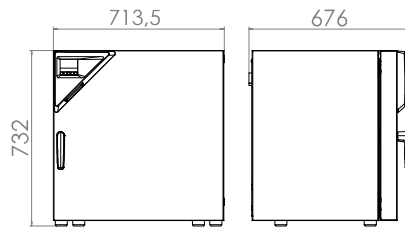

FED 260

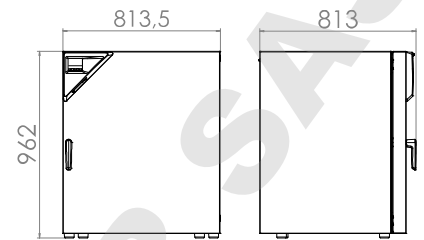

FED 720

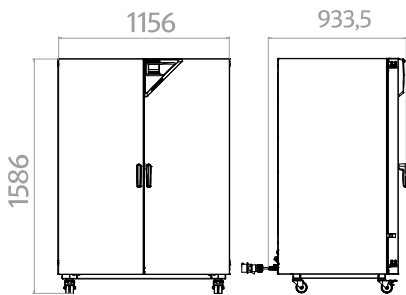

DOMINIQUE DUTSCHER SAS

## EXTRAIT DES OPTIONS ET ACCESSOIRES

### Port d'accès équipé d'un obturateur en silicone

Pour l'introduction de systèmes de mesure externes. Grand choix de différents diamètres et positions (à gauche, à droite ou en haut)

Série ED, FD, FED

### Data Logger Kit T

Enregistrement indépendant des caractéristiques thermiques. Ce kit comprend des accessoires utiles, de la fixation de l'enregistreur à l'appareil BINDER au support de sonde, en passant par l'aide de passage de câble.

Série ED, FD, FED

### Hublot et éclairage intérieur

Hublot dans la porte avec vitrage triplement isolant et éclairage intérieur, pour voir facilement l'échantillon.

Série ED, FD, FED

### Clayettes

Plateaux perforés ou clayette-grille, chromés ou en acier inoxydable.

Série ED, FD, FED

### Filtre HEPA

Filtre à poussières fines au niveau de l'amenée d'air frais de l'appareil ; classe de filtre H14 (selon EN 1822-1:2009, > 99,995 % pour 0,3 µm).

Série ED, FD, FED

### Services

Vous pouvez faire appel aux services d'installation, de maintenance, de calibrage, de validation ou de garantie dans le cadre d'un contrat de maintenance ou individuellement. Vous trouverez de plus amples informations au chapitre Accessoires et services.

Série ED, FD, FED

### BINDER INDIVIDUAL

Nous développons et réalisons des solutions individuelles, comme appareil unique ou en petite série, sur la base d'un produit de série BINDER. Tous nos produits sont contrôlés, certifiés et livrés avec la garantie. Vous trouverez de plus amples informations au chapitre Accessoires et services.

Série ED, FD, FED

► Tous les extras en ligne [go2binder.com/fr-options](http://go2binder.com/fr-options)

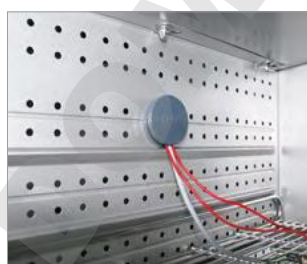

Port d'accès équipé d'un obturateur en silicone



Data Logger pour la température



Hublot dans la porte



Clayette-plaque

**DOMINIQUE DUTSCHER SAS**



# Étuves de séchage et de chauffage Classic.Line

Série E Classic.Line	Page 20
Série ED Classic.Line	Page 22
Série FD Classic.Line	Page 25
Série FED Classic.Line	Page 27
Série FP Classic.Line	Page 29
Série M Classic.Line	Page 32
Options et accessoires	Page 35

Qu'elles fonctionnent avec une convection naturelle ou forcée, les étuves de séchage et de chauffage de BINDER offrent toujours une qualité et une sécurité de processus de premier ordre. La vaste plage de température allant de 5 °C au-dessus de la température ambiante à 300 °C permet d'utiliser l'étuve de chauffage de manière universelle. Les temps de chauffage rapides et la grande réserve de puissance sont parfaits pour les applications dans la science, la recherche et l'industrie. L'excellente isolation thermique permet par ailleurs de réduire les coûts d'exploitation. Avec ses séries FP et M, BINDER propose des chambres d'essai de matériaux à convection forcée ou programmation personnalisée.

## SÉLECTION DES PRODUITS ÉTUVES DE SÉCHAGE ET DE CHAUFFAGE CLASSIC.LINE

Caractéristiques	Série E Classic. Line › Page 20	Série ED Classic. Line › Page 22	Série FD Classic. Line › Page 25	Série FED Classic. Line › Page 27	Série FP Classic. Line › Page 29	Série M Classic. Line › Page 32
<b>Modèle</b>						
Modèle 23	–	•	•	–	–	–
Modèle 28	•	–	–	–	–	–
Modèle 53	–	–	–	–	•	•
Modèle 115	–	–	–	–	•	•
Modèle 240	–	–	–	–	•	•
Modèle 400	–	•	–	•	•	•
Modèle 720	–	–	–	–	•	•
<b>Données générales</b>						
Plage de température [°C]	60...230	–	–	–	–	–
Plage de température 5 °C au-dessus de la température ambiante jusqu'à [°C]	–	300	300	300	300	300
Interface RS 422	–	–	–	•	•	•
Convection naturelle	•	•	–	–	–	–
Convection forcée	–	–	•	•	•	•
<b>Fonctions de régulation et de temporisation</b>						
Écran du régulateur	analogique	LED	LED	LED	LED	Écran couleur LCD
Fonction rampe	–	•	•	•	–	–
Arrêt temporisé	•	•	•	•	–	–
Marche temporisée	–	–	–	•	–	–
Arrêt temporisé en fonction de la température	–	–	–	•	–	–
Fonction de programmation	–	–	–	–	•	•
Fonction de programmation hebdomadaire	–	–	–	–	•	–
Vitesse de ventilation réglable	–	–	–	•	•	•
Horloge temps réel	–	–	–	–	•	•
Thermostat de sécurité ajustable classe 2	–	•	•	•	•	•
Alarme de température optique	–	•	•	•	•	•
Équipement standard						

## APERÇU DES AVANTAGES

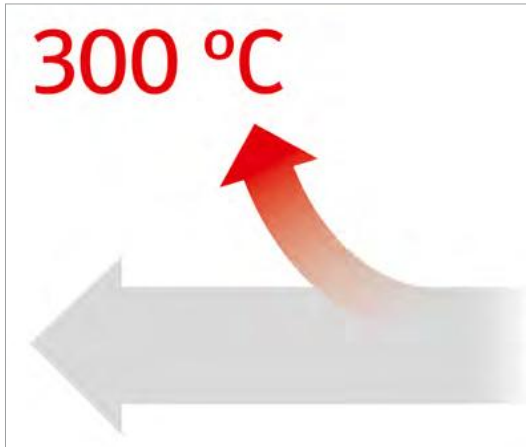

### **LARGE DOMAINE D'APPLICATION**

Série ED, FD, FED, FP, M

grâce à la vaste plage de température allant de 5 °C au-dessus de la température ambiante jusqu'à 300 °C, les séries FP et M séduisent en outre par les taux de renouvellement d'air réglables et les réserves de puissance importantes.

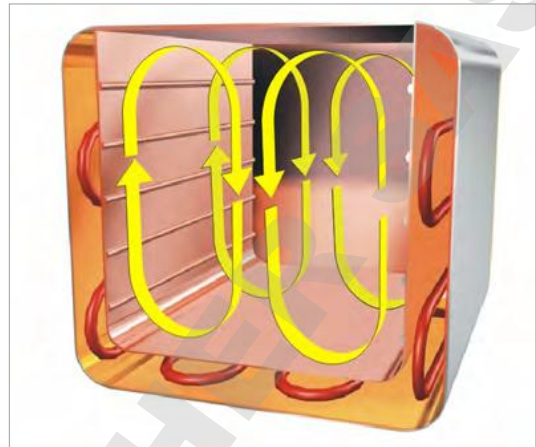

### **CONDITIONS THERMIQUES HOMOGENES PAR CONVECTION NATURELLE**

Série ED

répartition idéale de la température avec la technologie de chambre de préchauffage APT.line™.

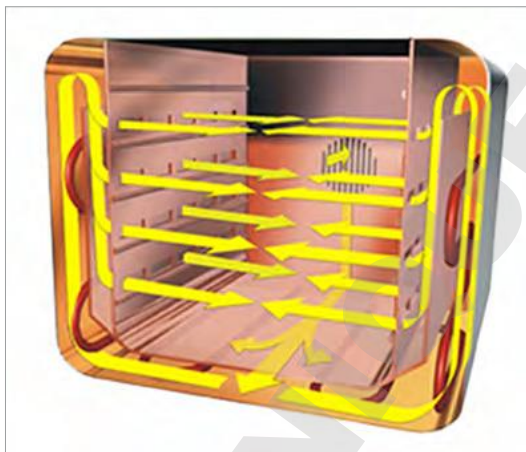

### **CONDITIONS THERMIQUES HOMOGENES PAR CONVECTION FORCEE**

Série FD, FED, FP, M

fonctionnement stable dans le temps, même en charge, avec la technologie de chambre de préchauffage APT.line™.

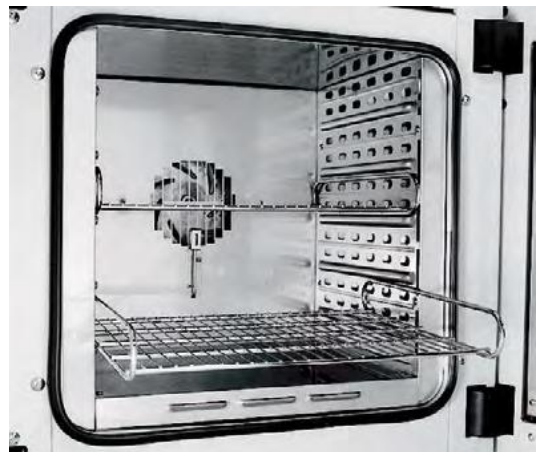

### **TRAVAIL CONFORTABLE**

Série E, FD, FED, FP, M

grâce au concept d'enceinte intérieure BINDER : clayette-grille avec protection anti-renversement, pas d'éléments encastrés fixes, enceinte intérieure en acier inoxydable.

## Série E Classic.Line | à ajustement mécanique

En choisissant l'étuve de séchage BINDER de la série E, vous faites l'acquisition d'un appareil fiable et performant doté d'un équipement solide à un prix très avantageux. Elle convient parfaitement aux travaux de recherche fondamentale et à la médecine humaine et vétérinaire.



Modèle E 28

### CARACTÉRISTIQUES ESSENTIELLES

- Plage de température : 60 à 230 °C
- Clapet d'air réglable
- Thermostat mécanique hydraulique
- Thermostat de sécurité classe 1 (modèle E028-230V-T)
- Minuterie 0-120 min
- 2 clayettes-grilles chromées

### TAILLES DISPONIBLES

Modèle	Volume intérieur [L]	Fiches techniques en ligne
E 28	28	› <a href="https://go2binder.com/fr-E28">go2binder.com/fr-E28</a>



Tous les détails en ligne  
[go2binder.com/fr-E-c](https://go2binder.com/fr-E-c)

**CARACTÉRISTIQUES TECHNIQUES**

Description	E 28
<b>Dimensions du boîtier sans montages annexes et raccords</b>	
Largeur net [mm]	580
Hauteur net [mm]	405
Profondeur net [mm]	425
<b>Dimensions intérieures</b>	
Largeur [mm]	400
Hauteur [mm]	280
Profondeur [mm]	250
<b>Mesures</b>	
Volume intérieur [l]	28
Poids de l'appareil net (vide) [kg]	22
Poids total maximal [kg]	25
Poids maximal par étagère [kg]	10
<b>Caractéristiques techniques de la température</b>	
Plage de température [°C]	60...230
Temps de chauffage à 150 °C [min]	36
Temps de recouvrement après ouverture des portes pendant 30 s à 150 °C [min]	19
<b>Données électriques</b>	
Puissance nominale (variante 120 V) [kW]	0,8
Puissance nominale (variante 230 V) [kW]	0,8
<b>Éléments encastrés</b>	
Nombre de clayettes (std./max.)	2/4

**INFORMATIONS DE COMMANDE [réf.]**

**Plus de détails :** allez sur [www.binder-world.com](http://www.binder-world.com) > Recherche et entrez la référence.

Tension nominale	Version	E 28
230 V 1~ 50/60 Hz	Standard	9010-0001
	avec TS classe 1	9010-0003
120 V 1~ 60 Hz	Standard	9010-0106

► Vous trouverez un choix d'options, d'accessoires et de services relatifs à l'appareil correspondant à la page 35

**DIMENSIONS AVEC MONTAGES ANNEXES ET RACCORDS [MM]**

E 28

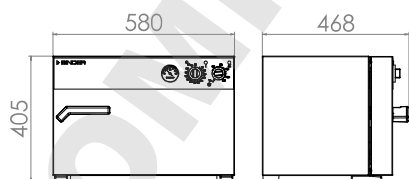

## Série ED Classic.Line | à convection naturelle

Les applications courantes de séchage et de stérilisation jusqu'à 300 °C sont les atouts d'une étuve de séchage BINDER de la série ED. Tous les processus thermiques se déroulent avec la plus grande efficacité grâce à la convection naturelle de cette étuve de séchage. La série ED garantit un séchage rapide et homogène.



Modèle BD 400

### CARACTÉRISTIQUES ESSENTIELLES

- Plage de température : de 5 °C au-dessus de la température ambiante jusqu'à 300 °C
- Technologie de chambre de préchauffage APT.line™
- Convection naturelle
- Clapet d'air réglable
- Contrôleur avec fonctions de temporisation
- 2 clayettes-grilles chromées
- Thermostat de sécurité ajustable classe 2 (DIN 12880) avec alarme visuelle

### TAILLES DISPONIBLES

Modèle	Volume intérieur [L]	Fiches techniques en ligne
ED 23	20	› <a href="https://go2binder.com/fr-ED23">go2binder.com/fr-ED23</a>
ED 400	400	› <a href="https://go2binder.com/fr-ED400">go2binder.com/fr-ED400</a>



Tous les détails en ligne  
[go2binder.com/fr-ED-c](https://go2binder.com/fr-ED-c)

## CARACTÉRISTIQUES TECHNIQUES

Description	ED 23	ED 400
<b>Dimensions du boîtier sans montages annexes et raccords</b>		
Largeur net [mm]	435	1235
Hauteur net [mm]	495	1025
Profondeur net [mm]	520	765
<b>Dimensions intérieures</b>		
Largeur [mm]	222	1000
Hauteur [mm]	330	800
Profondeur [mm]	300	520
<b>Mesures</b>		
Volume intérieur [l]	20	400
Poids de l'appareil net (vide) [kg]	27	125
Poids total maximal [kg]	25	90
Poids maximal par étagère [kg]	12	35
<b>Caractéristiques techniques de la température</b>		
Plage de température 5 °C au-dessus de la température ambiante jusqu'à [°C]	300	300
Variation de température à 150 °C [± K]	2,8	3
Fluctuation de température à 150 °C [± K]	0,5	0,5
Temps de chauffage à 150 °C [min]	28	71
Temps de recouvrement après ouverture des portes pendant 30 s à 150 °C [min]	28	31
<b>Données électriques</b>		
Puissance nominale (variante 120 V) [kW]	0,8	–
Puissance nominale (variante 208 V) [kW]	–	3,4
Puissance nominale (variante 230 V) [kW]	0,8	–
Puissance nominale (variante 400 V) [kW]	–	3,4
<b>Éléments encastrés</b>		
Nombre de clayettes (std./max.)	2/4	2/10

## INFORMATIONS DE COMMANDE [réf.]

Plus de détails : allez sur [www.binder-world.com](http://www.binder-world.com) > Recherche et entrez la référence.

Tension nominale	Version	ED 23	ED 400
400 V 3~ 50/60 Hz	avec RS 422	–	9010-0075
	Standard	9010-0190	–
230 V 1~ 50/60 Hz	avec RS 422	9010-0191	–
	Standard	9010-0192	–
208 V 3~ 60 Hz	avec RS 422	–	9010-0168
	Standard	9010-0192	–
120 V 1~ 60 Hz	avec RS 422	9010-0193	–
	Standard	9010-0192	–

► Vous trouverez un choix d'options, d'accessoires et de services relatifs à l'appareil correspondant à la page 35

DIMENSIONS AVEC MONTAGES ANNEXES ET RACCORDS [MM]

ED 23

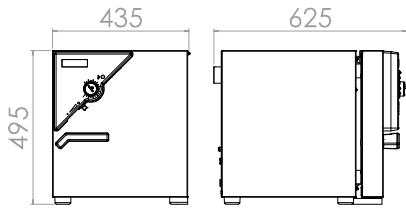

ED 400

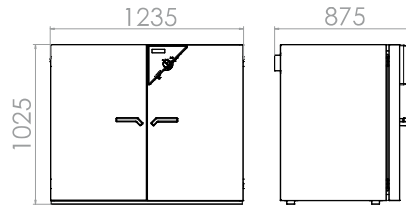

DOMINIQUE DUTSCHER SAS



## Série FD Classic.Line | à convection forcée

Les étuves de séchage BINDER de la série FD servent principalement aux applications qui requièrent un séchage et une stérilisation rapides. Sa distribution thermique parfaitement homogène, une réponse dynamique rapide et un ventilateur puissant permettent de gagner un temps précieux.



Modèle FD 23

### CARACTÉRISTIQUES ESSENTIELLES

- Plage de température : de 5 °C au-dessus de la température ambiante jusqu'à 300 °C
- Technologie de chambre de préchauffage APT.line™
- Convection forcée
- Clapet d'air réglable
- Contrôleur avec fonctions de temporisation
- 2 clayettes-grilles chromées
- Thermostat de sécurité ajustable classe 2 (DIN 12880) avec alarme visuelle

### TAILLES DISPONIBLES

Modèle	Volume intérieur [L]	Fiches techniques en ligne
FD 23	20	› <a href="https://go2binder.com/fr-FD23">go2binder.com/fr-FD23</a>



Tous les détails en ligne  
[go2binder.com/fr-FD-c](https://go2binder.com/fr-FD-c)

## CARACTÉRISTIQUES TECHNIQUES

Description	FD 23
<b>Dimensions du boîtier sans montages annexes et raccords</b>	
Largeur net [mm]	435
Hauteur net [mm]	495
Profondeur net [mm]	520
<b>Dimensions intérieures</b>	
Largeur [mm]	222
Hauteur [mm]	330
Profondeur [mm]	300
<b>Mesures</b>	
Volume intérieur [l]	20
Poids de l'appareil net (vide) [kg]	27
Poids total maximal [kg]	25
Poids maximal par étagère [kg]	12
<b>Caractéristiques techniques de la température</b>	
Plage de température 5 °C au-dessus de la température ambiante jusqu'à [°C]	300
Variation de température à 150 °C [± K]	2,5
Fluctuation de température à 150 °C [± K]	0,3
Temps de chauffage à 150 °C [min]	25
Temps de recouvrement après ouverture des portes pendant 30 s à 150 °C [min]	6
<b>Données électriques</b>	
Puissance nominale (variante 120 V) [kW]	0,8
Puissance nominale (variante 230 V) [kW]	0,8
<b>Éléments encastrés</b>	
Nombre de clayettes (std./max.)	2/4

## INFORMATIONS DE COMMANDE [réf.]

**Plus de détails :** allez sur [www.binder-world.com](http://www.binder-world.com) > Recherche et entrez la référence.

Tension nominale	Version	FD 23
230 V 1~ 50/60 Hz	Standard	9010-0194
120 V 1~ 60 Hz	Standard	9010-0196

► Vous trouverez un choix d'options, d'accessoires et de services relatifs à l'appareil correspondant à la page 35

## DIMENSIONS AVEC MONTAGES ANNEXES ET RACCORDS [MM]

FD 23

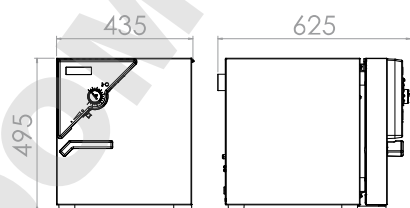

## Série FED Classic.Line | à convection forcée et fonctions de temporisation avancées

Une étuve de chauffage BINDER de la série FED offre une capacité quasi illimitée et donc une grande souplesse. La temporisation perfectionnée et le ventilateur réglable permettent de régler à la perfection la température et les conditions de convection.



Modèle BF 400

### CARACTÉRISTIQUES ESSENTIELLES

- Plage de température : de 5 °C au-dessus de la température ambiante jusqu'à 300 °C
- Technologie de chambre de préchauffage APT.line™
- Vitesse de ventilation réglable
- Clapet d'air réglable
- Contrôleur avec fonctions de temporisation avancées
- 2 clayettes-grilles chromées
- Thermostat de sécurité ajustable classe 2 (DIN 12880) avec alarme visuelle
- Interface pour ordinateur : RS 422

### TAILLES DISPONIBLES

Modèle	Volume intérieur [L]	Fiches techniques en ligne
FED 400	400	› <a href="https://go2binder.com/fr-FED400">go2binder.com/fr-FED400</a>



Tous les détails en ligne  
[go2binder.com/fr-FED-c](https://go2binder.com/fr-FED-c)

## CARACTÉRISTIQUES TECHNIQUES

Description	FED 400
<b>Dimensions du boîtier sans montages annexes et raccords</b>	
Largeur net [mm]	1235
Hauteur net [mm]	1025
Profondeur net [mm]	765
<b>Dimensions intérieures</b>	
Largeur [mm]	1000
Hauteur [mm]	800
Profondeur [mm]	510
<b>Mesures</b>	
Volume intérieur [l]	400
Poids de l'appareil net (vide) [kg]	145
Poids total maximal [kg]	90
Poids maximal par étagère [kg]	35
<b>Caractéristiques techniques de la température</b>	
Plage de température 5 °C au-dessus de la température ambiante jusqu'à [°C]	300
Variation de température à 150 °C [± K]	3,8
Fluctuation de température à 150 °C [± K]	0,7
Temps de chauffage à 150 °C [min]	29
Temps de recouvrement après ouverture des portes pendant 30 s à 150 °C [min]	6
<b>Données électriques</b>	
Puissance nominale (variante 208 V) [kW]	3,4
Puissance nominale (variante 400 V) [kW]	3,4
<b>Éléments encastrés</b>	
Nombre de clayettes (std./max.)	2/10

## INFORMATIONS DE COMMANDE [réf.]

**Plus de détails :** allez sur [www.binder-world.com](http://www.binder-world.com) > Recherche et entrez la référence.

Tension nominale	Version	FED 400
400 V 3~ 50/60 Hz	Standard	9010-0216
208 V 3~ 60 Hz	Standard	9010-0217

► Vous trouverez un choix d'options, d'accessoires et de services relatifs à l'appareil correspondant à la page 35

## DIMENSIONS AVEC MONTAGES ANNEXES ET RACCORDS [MM]

FED 400

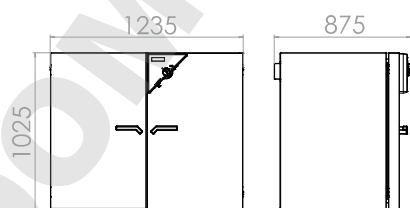

## Série FP Classic.Line | à convection forcée et fonctions de programmation

Une chambre d'essai de matériau BINDER de la série FP assure des délais de séchage courts et un chauffage extrêmement rapide, même à pleine charge.



Modèle FP 115

### CARACTÉRISTIQUES ESSENTIELLES

- Plage de température : de 5 °C au-dessus de la température ambiante jusqu'à 300 °C
- Technologie de chambre de préchauffage APT.line™
- Vitesse de ventilation réglable
- Clapet d'air réglable
- Contrôleur avec programmation par séquence et en temps réel
- 2 clayettes-grilles chromées
- Thermostat de sécurité ajustable classe 2 (DIN 12880) avec alarme visuelle
- Interface pour ordinateur : RS 422

### TAILLES DISPONIBLES

Modèle	Volume intérieur [L]	Fiches techniques en ligne
FP 53	53	› <a href="https://go2binder.com/fr-FP53">go2binder.com/fr-FP53</a>
FP 115	115	› <a href="https://go2binder.com/fr-FP115">go2binder.com/fr-FP115</a>
FP 240	240	› <a href="https://go2binder.com/fr-FP240">go2binder.com/fr-FP240</a>
FP 400	400	› <a href="https://go2binder.com/fr-FP400">go2binder.com/fr-FP400</a>
FP 720	720	› <a href="https://go2binder.com/fr-FP720">go2binder.com/fr-FP720</a>



### BON À SAVOIR

Profitez de notre longue expérience à travers nos articles spécialisés :

Bon à savoir: › [go2binder.com/fr-bon-à-savoir](https://go2binder.com/fr-bon-à-savoir)  
 Études de cas: › [go2binder.com/fr-études-de-cas](https://go2binder.com/fr-études-de-cas)



Tous les détails en ligne  
[go2binder.com/fr-FP-c](https://go2binder.com/fr-FP-c)

## CARACTÉRISTIQUES TECHNIQUES

Description	FP 53	FP 115	FP 240	FP 400	FP 720
<b>Dimensions du boîtier sans montages annexes et raccords</b>					
Largeur net [mm]	635	835	1035	1235	1235
Hauteur net [mm]	620	705	825	1025	1530
Profondeur net [mm]	575	645	745	765	865
<b>Dimensions intérieures</b>					
Largeur [mm]	400	600	800	1000	1000
Hauteur [mm]	400	480	600	800	1200
Profondeur [mm]	340	410	510	510	610
<b>Mesures</b>					
Volume intérieur [l]	53	115	240	400	720
Poids de l'appareil net (vide) [kg]	44	62	96	145	194
Poids total maximal [kg]	40	50	70	90	120
Poids maximal par étagère [kg]	15	20	30	35	45
<b>Caractéristiques techniques de la température</b>					
Plage de température 5 °C au-dessus de la température ambiante jusqu'à [°C]	300	300	300	300	300
Variation de température à 150 °C [± K]	2	1,8	2	2,5	2
Fluctuation de température à 150 °C [± K]	0,3	0,3	0,3	0,3	0,3
Temps de chauffage à 150 °C [min]	24	30	27	35	39
Temps de recouvrement après ouverture des portes pendant 30 s à 150 °C [min]	5	8	10	17	20
<b>Données électriques</b>					
Puissance nominale (variante 120 V) [kW]	1,2	1,6	–	–	–
Puissance nominale (variante 208 V) [kW]	–	–	2,7	3,4	5
Puissance nominale (variante 230 V) [kW]	1,2	1,6	2,7	–	–
Puissance nominale (variante 400 V) [kW]	–	–	–	3,4	5
<b>Éléments encastrés</b>					
Nombre de clayettes (std./max.)	2/5	2/6	2/7	2/10	2/16

## INFORMATIONS DE COMMANDE [réf.]

**Plus de détails :** allez sur [www.binder-world.com](http://www.binder-world.com) > Recherche et entrez la référence.

Tension nominale	Version	FP 53	FP 115	FP 240	FP 400	FP 720
400 V 3~ 50/60 Hz	Standard	–	–	–	9010-0265	9010-0267
230 V 1~ 50/60 Hz	Standard	9010-0153	9010-0255	9010-0263	–	–
208 V 1~ 60 Hz	Standard	–	–	9010-0264	9010-0266	9010-0268
120 V 1~ 60 Hz	Standard	9010-0175	9010-0262	–	–	–

► Vous trouverez un choix d'options, d'accessoires et de services relatifs à l'appareil correspondant à la page 35

DIMENSIONS AVEC MONTAGES ANNEXES ET RACCORDS [MM]

FP 53

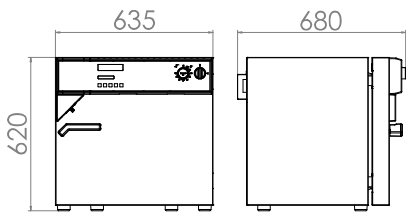

FP 115

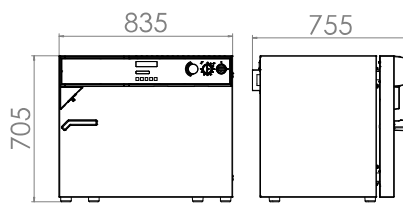

FP 240

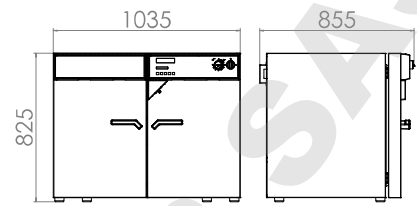

FP 400

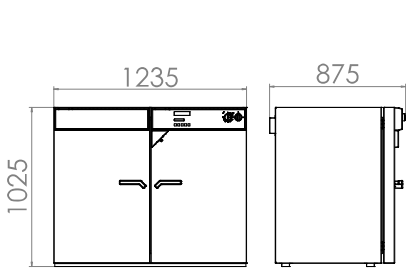

FP 720

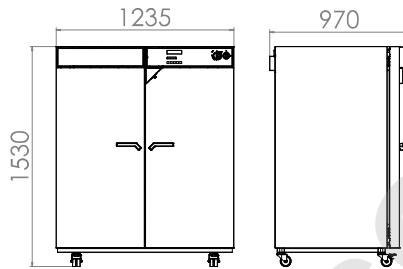

DOMINIQUE DUTSCHER

## Série M Classic.Line | à convection forcée et fonctions de programmation étendues

Grâce aux nombreuses options de programmation et la prise en charge de températures pouvant atteindre 300 °C, les chambres d'essai de matériau de la série M conviennent tout particulièrement aux essais de matériau et de vieillissement. La turbine à air puissante assure un chauffage rapide.



Modèle M 53

### CARACTÉRISTIQUES ESSENTIELLES

- Plage de température : de 5 °C au-dessus de la température ambiante jusqu'à 300 °C
- Technologie de chambre de préchauffage APT.line™
- Vitesse de ventilation réglable
- Clapet d'air programmé
- Contrôleur LCD couleur avec programmation par séquence
- 2 clayettes-grilles chromées
- Thermostat de sécurité ajustable classe 2 (DIN 12880) avec alarme visuelle
- Interface pour ordinateur : RS 422

### TAILLES DISPONIBLES

Modèle	Volume intérieur [L]	Fiches techniques en ligne
M 53	53	› <a href="http://go2binder.com/fr-M53">go2binder.com/fr-M53</a>
M 115	115	› <a href="http://go2binder.com/fr-M115">go2binder.com/fr-M115</a>
M 240	240	› <a href="http://go2binder.com/fr-M240">go2binder.com/fr-M240</a>
M 400	400	› <a href="http://go2binder.com/fr-M400">go2binder.com/fr-M400</a>
M 720	720	› <a href="http://go2binder.com/fr-M720">go2binder.com/fr-M720</a>

**i** **BON À SAVOIR**

Profitez de notre longue expérience à travers nos articles spécialisés :

Bon à savoir: › [go2binder.com/fr-bon-à-savoir](http://go2binder.com/fr-bon-à-savoir)  
 Études de cas: › [go2binder.com/fr-études-de-cas](http://go2binder.com/fr-études-de-cas)



**CARACTÉRISTIQUES TECHNIQUES**

Description	M 53	M 115	M 240	M 400	M 720
<b>Dimensions du boîtier sans montages annexes et raccords</b>					
Largeur net [mm]	635	835	1035	1235	1235
Hauteur net [mm]	780	865	985	1190	1690
Profondeur net [mm]	575	645	745	795	865
<b>Dimensions intérieures</b>					
Largeur [mm]	400	600	800	1000	1000
Hauteur [mm]	400	480	600	800	1200
Profondeur [mm]	340	410	510	510	610
<b>Mesures</b>					
Volume intérieur [l]	53	115	240	400	720
Poids de l'appareil net (vide) [kg]	61	89	131	173	203
Poids total maximal [kg]	40	50	70	90	120
Poids maximal par étagère [kg]	15	20	30	35	45
<b>Caractéristiques techniques de la température</b>					
Plage de température 5 °C au-dessus de la température ambiante jusqu'à [°C]	300	300	300	300	300
Variation de température à 150 °C [± K]	1,3	1,5	1,5	1,5	1,9
Fluctuation de température à 150 °C [± K]	0,3	0,3	0,3	0,3	0,3
Temps de chauffage à 150 °C [min]	15	16	19	18	21
Temps de recouvrement après ouverture des portes pendant 30 s à 150 °C [min]	3	3	3	3	3
<b>Données électriques</b>					
Puissance nominale (variante 230 V) [kW]	1,2	1,6	2,7	-	-
Puissance nominale (variante 400 V) [kW]	-	-	-	3,4	5
<b>Éléments encastrés</b>					
Nombre de clayettes (std./max.)	2/5	2/6	2/7	2/10	2/16

**INFORMATIONS DE COMMANDE [réf.]**

Plus de détails : allez sur [www.binder-world.com](http://www.binder-world.com) > Recherche et entrez la référence.

Tension nominale	Version	M 53	M 115	M 240	M 400	M 720
400 V 3~ 50/60 Hz	Standard	-	-	-	9010-0204	9010-0205
230 V 1~ 50/60 Hz	Standard	9010-0201	9010-0202	9010-0203	-	-

► Vous trouverez un choix d'options, d'accessoires et de services relatifs à l'appareil correspondant à la page 35

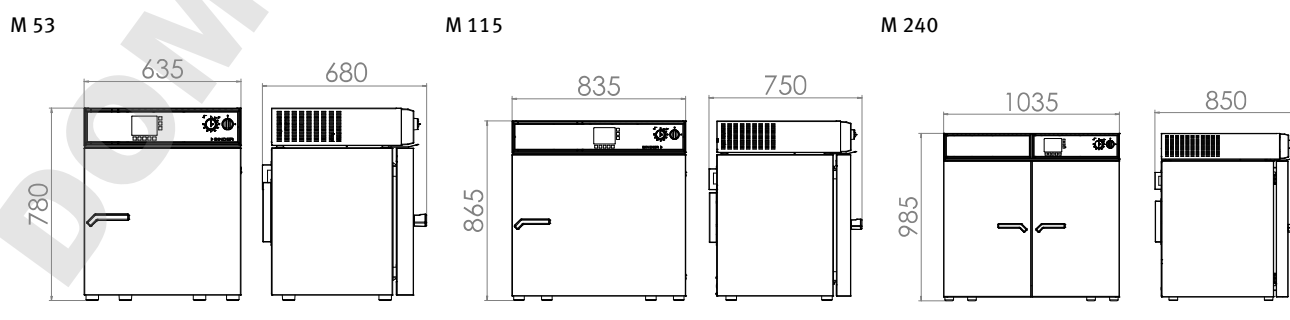
**DIMENSIONS AVEC MONTAGES ANNEXES ET RACCORDS [MM]**

M 400

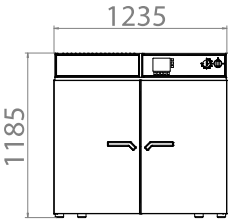

M 720

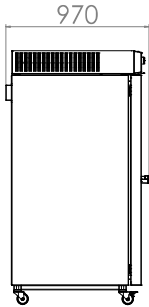
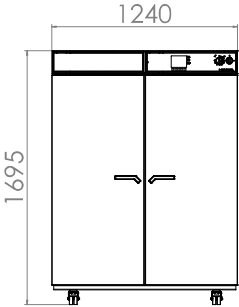
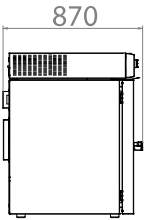

DOMINIQUE DUTSCHER SAS

## EXTRAIT DES OPTIONS ET ACCESSOIRES

### Port d'accès équipé d'un obturateur en silicone

Pour l'introduction de systèmes de mesure externes. Grand choix de différents diamètres et positions (à gauche, à droite ou en haut)

Série E, ED, FD, FED, FP, M

### Hublot et éclairage intérieur

Hublot dans la porte avec éclairage intérieur, pour voir facilement l'échantillon.

Série E, ED, FD, FED, FP, M

### Clayettes

Plateaux perforés ou clayette-grille, chromés ou en acier inoxydable.

Série E, ED, FD, FED, FP, M

### Services

Vous pouvez faire appel aux services d'installation, de maintenance, de calibrage, de validation ou de garantie dans le cadre d'un contrat de maintenance ou individuellement. Vous trouverez de plus amples informations au chapitre Accessoires et services.

Série E, ED, FD, FED, FP, M

### BINDER INDIVIDUAL

Nous développons et réalisons des solutions individuelles, comme appareil unique ou en petite série, sur la base d'un produit de série BINDER. Tous nos produits sont contrôlés, certifiés et livrés avec la garantie. Vous trouverez de plus amples informations au chapitre Accessoires et services.

Série E, ED, FD, FED, FP, M

► Tous les extras en ligne [go2binder.com/fr-options](http://go2binder.com/fr-options)



Port d'accès équipé d'un obturateur en silicone



Hublot dans la porte



Clayette-plaque



Services

**DOMINIQUE DUTSCHER SAS**

# Étuves de séchage et de chauffage Solid.Line

Série ED-S Solid.Line Page 40

---

Série FD-S Solid.Line Page 42

---

Options et accessoires Page 44

Les nouveaux produits Solid.Line séduisent par leur qualité éprouvée BINDER et leur fiabilité. Ils sont adaptés pour le séchage et le chauffage. Les caractéristiques de performance de la Solid.Line s'orientent en fonction des différentes applications. Ces appareils trouvent donc leur place dans la recherche et l'assurance qualité.

## SÉLECTION DES PRODUITS ÉTUVES DE SÉCHAGE ET DE CHAUFFAGE SOLID.LINE

Caractéristiques	Série ED-S Solid.Line › Page 40	Série FD-S Solid.Line › Page 42
<b>Modèle</b>		
Modèle 56	•	•
Modèle 115	•	•
<b>Données générales</b>		
Plage de température 7 °C au-dessus de la température ambiante jusqu'à [°C]	250	–
Plage de température 10 °C au-dessus de la température ambiante jusqu'à [°C]	–	250
Convection naturelle	•	–
Convection forcée	–	•
<b>Fonctions de régulation et de temporisation</b>		
Écran du régulateur		LED
Fonction rampe	•	•
Arrêt temporisé	•	•
Thermostat de sécurité ajustable classe 2	•	•
Alarme de température optique	•	•
Équipement standard		

## APERÇU DES AVANTAGES



### UTILISATION FACILE DE L'APPAREIL

Série ED-S, FD-S

par régulateur avec affichage numérique en °C et °F



### CLAPET D'AIR RÉGLABLE AU-DESSUS DE L'APPAREIL

Série ED-S, FD-S

pour régler les taux de renouvellement d'air



### RÉPARTITION TOTALEMENT HOMOGÈNE DE LA TEMPÉRATURE

Série FD-S

avec une précision exceptionnelle de la température dans le temps et l'espace grâce à la technologie APT.line™ dernière génération.

## Série ED-S Solid.Line | à convection naturelle

Les nouveaux produits Solid.Line séduisent par leur qualité éprouvée BINDER et leur fiabilité. Ils sont adaptés pour le séchage et le chauffage. Les caractéristiques de performance de la Solid.Line s'orientent en fonction des différentes applications. Ces appareils trouvent donc leur place dans la recherche et l'assurance qualité.



Modèle-S ED 56

### CARACTÉRISTIQUES ESSENTIELLES

- Plage de température : de 7 °C au-dessus de la température ambiante à 250 °C
- Technologie de chambre de préchauffage APT.line™
- Convection naturelle
- Clapet d'air réglable
- Contrôleur avec fonction minuterie
- 1 clayette-grille chromées
- Thermostat de sécurité ajustable classe 2 (DIN 12880) intégré avec alarme visuelle

### TAILLES DISPONIBLES

Modèle	Volume intérieur [L]	Fiches techniques en ligne
ED-S 56	62	› <a href="https://go2binder.com/fr-ED-S56">go2binder.com/fr-ED-S56</a>
ED-S 115	118	› <a href="https://go2binder.com/fr-ED-S115">go2binder.com/fr-ED-S115</a>

 Tous les détails en ligne  
[go2binder.com/fr-ED-S](https://go2binder.com/fr-ED-S)



## CARACTÉRISTIQUES TECHNIQUES

Description	ED-S 56	ED-S 115
<b>Dimensions du boîtier sans montages annexes et raccords</b>		
Largeur net [mm]	595	745
Hauteur net [mm]	625	735
Profondeur net [mm]	525	565
<b>Dimensions intérieures</b>		
Largeur [mm]	400	550
Hauteur [mm]	440	550
Profondeur [mm]	350	390
<b>Mesures</b>		
Volume intérieur [l]	62	118
Poids de l'appareil net (vide) [kg]	38	54
Poids total maximal [kg]	30	75
Poids maximal par étagère [kg]	15	20
<b>Caractéristiques techniques de la température</b>		
Plage de température 7 °C au-dessus de la température ambiante jusqu'à [°C]	250	250
Variation de température à 150 °C [± K]	2,8	2,8
Fluctuation de température à 150 °C [± K]	0,8	0,8
Temps de chauffage à 150 °C [min]	60	55
<b>Données électriques</b>		
Puissance nominale (variante 120V) [kW]	1,05	1,25
Puissance nominale (variante 230V) [kW]	1,05	1,25
<b>Caractéristiques environnementales</b>		
Consommation d'énergie à 150 °C [Wh/h]	180	310
<b>Éléments encastrés</b>		
Nombre de clayettes (std./max.)	1/3	1/5

## INFORMATIONS DE COMMANDE [réf.]

Plus de détails : allez sur [www.binder-world.com](http://www.binder-world.com) > Recherche et entrez la référence.

Tension nominale	Version	ED-S 56	ED-S 115
230 V 1~ 50/60 Hz	Standard	9090-0014	9090-0020
120 V 1~ 60 Hz	Standard	9090-0015	9090-0021

► Vous trouverez un choix d'options, d'accessoires et de services relatifs à l'appareil correspondant à la page @@

## DIMENSIONS AVEC MONTAGES ANNEXES ET RACCORDS [MM]

ED-S 56

ED-S 115

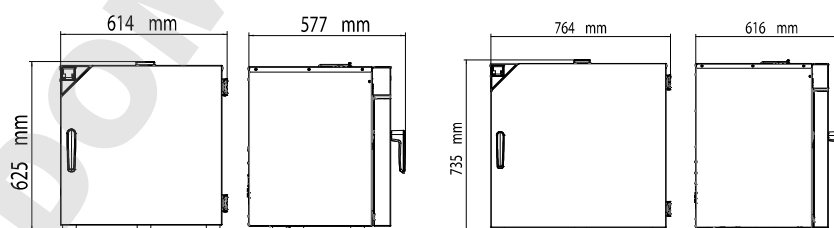

## Série FD-S Solid.Line | à convection forcée

Les nouveaux produits Solid.Line séduisent par leur qualité éprouvée BINDER et leur fiabilité. Ils sont adaptés pour le séchage et le chauffage. Les caractéristiques de performance de la Solid.Line s'orientent en fonction des différentes applications. Ces appareils trouvent donc leur place dans la recherche et l'assurance qualité.



Modèle FD-S 115

### CARACTÉRISTIQUES ESSENTIELLES

- Plage de température : de 10 °C au-dessus de la température ambiante à 250 °C
- Technologie de chambre de préchauffage APT.line™
- Convection forcée
- Clapet d'air réglable
- Contrôleur avec fonction minuterie
- 1 clayette-grille chromées
- Thermostat de sécurité ajustable classe 2 (DIN 12880) intégré avec alarme visuelle

### TAILLES DISPONIBLES

Modèle	Volume intérieur [L]	Fiches techniques en ligne
FD-S 56	55	› <a href="https://go2binder.com/fr-FD-S56">go2binder.com/fr-FD-S56</a>
FD-S 115	106	› <a href="https://go2binder.com/fr-FD-S115">go2binder.com/fr-FD-S115</a>



Tous les détails en ligne  
[go2binder.com/fr-FD-S](https://go2binder.com/fr-FD-S)

## CARACTÉRISTIQUES TECHNIQUES

Description	FD-S 56	FD-S 115
<b>Dimensions du boîtier sans montages annexes et raccords</b>		
Largeur net [mm]	595	745
Hauteur net [mm]	625	735
Profondeur net [mm]	525	565
<b>Dimensions intérieures</b>		
Largeur [mm]	400	550
Hauteur [mm]	440	550
Profondeur [mm]	310	350
<b>Mesures</b>		
Volume intérieur [l]	55	106
Poids de l'appareil net (vide) [kg]	38	54
Poids total maximal [kg]	30	75
Poids maximal par étagère [kg]	15	20
<b>Caractéristiques techniques de la température</b>		
Plage de température 10 °C au-dessus de la température ambiante jusqu'à [°C]	250	250
Variation de température à 150 °C [± K]	2,6	2,4
Fluctuation de température à 150 °C [± K]	0,5	0,5
Temps de chauffage à 150 °C [min]	20	22
<b>Caractéristiques du renouvellement d'air</b>		
Taux de renouvellement d'air à 100 °C [x/h]	80	32
<b>Données électriques</b>		
Puissance nominale (variante 120V) [kW]	1,1	1,3
Puissance nominale (variante 230V) [kW]	1,1	1,3
<b>Caractéristiques environnementales</b>		
Consommation d'énergie à 150 °C [Wh/h]	290	340
<b>Éléments encastrés</b>		
Nombre de clayettes (std./max.)	1/3	1/5

## INFORMATIONS DE COMMANDE [réf.]

Plus de détails : allez sur [www.binder-world.com](http://www.binder-world.com) > Recherche et entrez la référence.

Tension nominale	Version	FD-S 56	FD-S 115
230 V 1~ 50/60 Hz	Standard	9090-0018	9090-0024
120 V 1~ 60 Hz	Standard	9090-0019	9090-0025

► Vous trouverez un choix d'options, d'accessoires et de services relatifs à l'appareil correspondant à la page @@

## DIMENSIONS AVEC MONTAGES ANNEXES ET RACCORDS [MM]

FD-S 56

FD-S 115

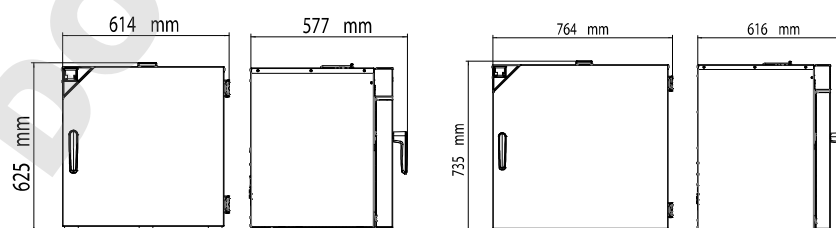

## Gamme de produits BINDER

Étuves à CO<sub>2</sub>

Étuves bactériologiques

Étuves réfrigérées bactériologique

Chambre de croissance

Congélateurs très basse température

Étuves de séchage et de chauffage

Étuves de séchage sécurisées

Étuves de séchage sous vide

Chambres climatiques à conditions constantes

Chambres d'essais climatiques



Ne manquez aucune nouveauté -  
Restez au courant de nos produits  
avec notre newsletter BINDER

**Inscrivez-vous maintenant**

[go2binder.com/fr-inscription-newsletter](http://go2binder.com/fr-inscription-newsletter)



Best conditions for your success

**BINDER GmbH**  
Tuttlingen, Germany

Tel +49 7462 2005 0  
Fax +49 7462 2005 100  
[info@binder-world.com](mailto:info@binder-world.com)  
[www.binder-world.com](http://www.binder-world.com)

**BINDER Asia Pacific (Hong Kong) Ltd.**  
Kowloon, Hong Kong, P.R. China

Tel +852 39070500  
Fax +852 39070507  
[asia@binder-world.com](mailto:asia@binder-world.com)  
[www.binder-world.com](http://www.binder-world.com)

**BINDER Environmental Testing  
Equipment (Shanghai) Co., Ltd.**  
Shanghai, P.R.China

Tel +86 21 685 808 25  
Fax +86 21 685 808 29  
[china@binder-world.com](mailto:china@binder-world.com)  
[www.binder-world.com](http://www.binder-world.com)

**Representative Office for CIS**  
Moscow, Russia

Tel +7 495 988 15 16  
Fax +7 495 988 15 17  
[russia@binder-world.com](mailto:russia@binder-world.com)  
[www.binder-world.ru](http://www.binder-world.ru)

**BINDER Inc.**  
Bohemia, NY, USA

Tel +1 631 224 4340  
Fax +1 631 224 4354  
[usa@binder-world.com](mailto:usa@binder-world.com)  
[www.binder-world.us](http://www.binder-world.us)