

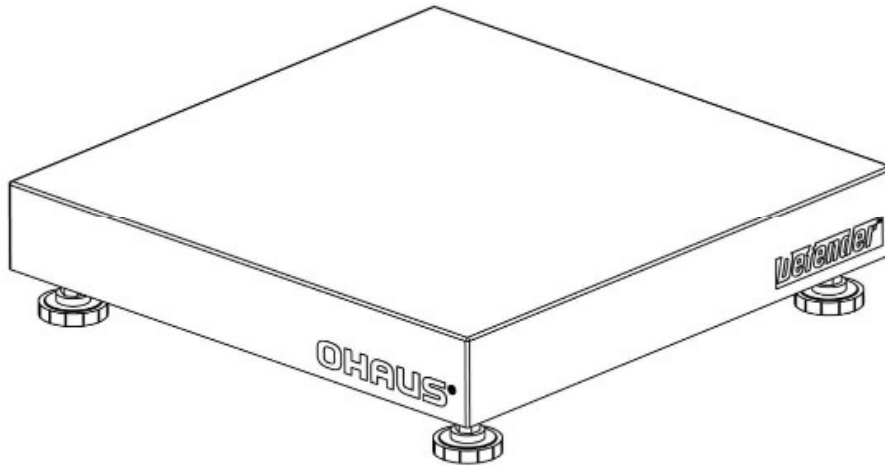

# Defender™ 6000 Series Base Instruction Manual



EN

ES

FR

DE

IT

PT

SE

NL

DK

PL

CZ

HU



# INTRODUCTION

This manual covers installation, and maintenance instructions for the OHAUS Defender™ Series Base. Please read this manual completely before installation and operation.

## SAFETY PRECAUTIONS

For safe and dependable operation of this product, please comply with the following precautions:



- Operate the base only under ambient conditions specified in these instructions
- Ensure that the load cell cable does not pose an obstruction or tripping hazard
- Do not operate the base in hazardous environments or unstable locations
- Do not drop loads on the base
- Do not lift the base by the top frame; always lift from the bottom frame when moving the base
- Service should only be performed by authorized personnel

## INSTALLATION

### Unpacking

Unpack and inspect the product to make sure that all components have been included. The package includes the following:

- Defender™ Series Base
- Weighing Pan
- Instruction Manual

When purchased as a complete Defender Series Scale, the package will also include:

- Indicator
- Column Assembly

## ASSEMBLY

### Weighing Pan

Remove the shipping spacers, and place the weighing pan securely over the rubber load pads on the top frame of the base.

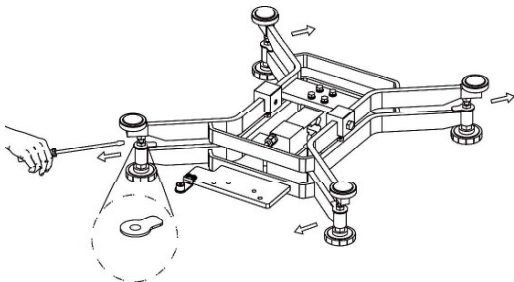

**Note:** Not included with some models

### Wiring Connections

When connecting the base to an OHAUS indicator equipped with the matching circular connector, push the base connector onto the indicator connector and turn the locking ring clockwise to lock it in place.

When connecting the base to an indicator that does not have the matching connector, install the optional load cell cable adapter (P/N 30429931 sold separately) to the indicator using the wiring codes in Table 1. Then attach the load cell cable to the cable adapter.

**Note:** As an alternate wiring method, cut off the connector, strip the wires and attach them to the indicator using the wiring codes in Table 1.

The extension cable accessory (P/N: 30429931) cannot be used if the scale will be used in a legal for trade or legally controlled application, because there is no provision to seal the connection between the indicator and platform.

TABLE 1. LOAD CELL CONNECTION

Type1. For model i-D3K1S, i-D6K1S, i-D15K1R, i-D30K1R, i-D60K1L bases

FUNCTION	WIRE COLOR
+ Excitation	Blue
- Excitation	Black
+ Signal	White
- Signal	Red
+ Sense	Green
- Sense	Grey
Shield	Yellow

Type2. For model i-D150K1L base

FUNCTION	WIRE COLOR
+ Excitation	Green
- Excitation	Black
+ Signal	White
- Signal	Red
+ Sense	Light Yellow
- Sense	Blue
Shield	Deep Yellow

## Selecting the Location

To ensure accuracy, proper performance and safety, locate and operate the base on a stable, level surface. Avoid locations with rapid temperature changes or excessive dust, air currents, vibrations, electromagnetic fields or heat.

Level the base by adjusting the four leveling feet until the bubble in the level indicator is centered. A wrench may be needed to loosen the locking nut above each leveling foot. When the base is level, retighten the locking nuts up against the base to lock each foot into place.

Note: Ensure that the base is level each time its location is changed.

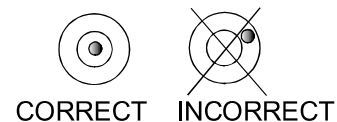

## MAINTENANCE

### Cleaning

The base components should be kept clean and free of excessive material build up.

- A damp cloth with water and a mild detergent may be used to wipe clean the external surfaces – do not use acids, alkalis, strong solvents or abrasive materials.

To maintain surface integrity, do not allow debris to remain on the surface of the painted or stainless steel base frame.

- Remove the pan and use fresh water to clean the base frame surface of any debris. Dry the base with a clean cloth or allow to air dry before replacing the pan. Repeat daily for best care.

## Troubleshooting

Aside from installing components and leveling adjustments, the Defender Series Base does not require any other adjustments as shipped from the factory.

Operational difficulties that may be encountered can often be traced to simple causes such as:

- Loose or incorrect wiring connections
- Failure to remove the shipping spacers
- Obstructions to the base frame
- Unstable environments
- Incorrect calibration or setup of the indicator

If the troubleshooting section does not resolve or describe your problem, contact your authorized OHAUS service agent. For service assistance or technical support in the United States, call toll-free 1-800-526-0659 between 8:00 AM and 5:00 PM EST. An OHAUS product service specialist will be available to provide assistance. Outside the USA, please visit our web site, [www.ohaus.com](http://www.ohaus.com) to locate the OHAUS office nearest you.

## TECHNICAL DATA

### Technical Specifications

The technical data is valid under the following ambient conditions:

Operating temperature: -10°C to +40 °C (14 °F to 104 °F)

Relative humidity: 100% relative humidity, non-condensing

Altitude: Up to 2,000m

**Note:** Not all models may be available in your area. Check with your local OHAUS representative.

**TABLE 2.1 SPECIFICATIONS**

MODEL	i-D3K1S	i-D6K1S	i-D15K1R	i-D30K1R	i-D60K1L	i-D150K1L
Capacity	3 kg	6 kg	15 kg	30 kg	60 kg	150 kg
Approved Resolution	OIML 3000e					
Safe Overload Capacity	150% of capacity					
Pan Dimensions	254 x 254 mm 10 x 10 in		305 x 305 mm 12 x 12 in		400 x 500 mm 15.7 x 19.6 in	
Base Construction	316 stainless steel top and bottom frame, hermetically sealed IP68/IP69K stainless steel loadcell.				316 stainless steel removable weighing platform with 316 stainless steel frame, hermetically sealed IP68/IP69K stainless steel loadcell.	
Repeatability (std.deviation)	2d					
Linearity	±2d					
Load Cell Capacity	10 kg	10 kg	20 kg	50 kg	100 kg	200 kg
Load Cell Cable	50cm L x 6-wire				1m L x 6-wire	
Load Cell Type	350 Ohm, SST, single point					
Load Cell Excitation	3.3-15V DC/AC					
Load Cell Rated Output	2mV/V					
Load Cell Protection	IP69K					
Net Weight	6 kg / 13.2 lb		7.5 kg / 16.5 lb		16 kg / 35.3 lb	
Shipping Weight	7 kg / 15.4 lb		8.5 kg / 18.7 lb		18 kg / 39.7 lb	

## Drawings

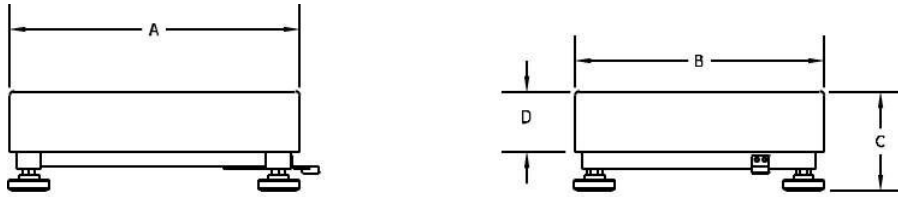

Figure 1. Defender Base Dimension Drawing.

TABLE 3. DIMENSIONS

Base	A	B	C	D
	Pan Depth	Pan Width	Height of Pan to Surface of Table	Height of Pan
i-DxxxKxS	254 mm	254 mm	106 mm	N/A
i-DxxxKxR	305 mm	305 mm	106 mm	N/A
i-DxxxKxL	400 mm	500 mm	136.5 mm	80 mm

\*For leveling purposes, the feet may be extended up to an additional 15 mm.

## COMPLIANCE

Compliance to the following standards is indicated by the corresponding mark on the product.

Mark	Standard
	This product complies with the applicable harmonized standards of EU Directives 2011/65/EU (RoHS). The EU Declaration of Conformity is available online at <a href="http://www.ohaus.com/ce">www.ohaus.com/ce</a> .
	This product complies with the EU Directive 2012/19/EU (WEEE). Please dispose of this product in accordance with local regulations at the collecting point specified for electrical and electronic equipment. For disposal instructions in Europe, refer to <a href="http://www.ohaus.com/weee">www.ohaus.com/weee</a> .

### ISO 9001 Registration

The management system governing the production of this product is ISO 9001 certified.

## ACCESSORIES

TABLE 4. ACCESSORIES

Part Number	Description
30616409	Wheel Kit, Defender Series
30626654	Mounting Set Front SST
30572907	External power bank sealing kit
30424409	Cable Extension 9m D52
30429931	Cable Kit Extension for base
30572908	Column Kit 260mm 316 D61
30572909	Column Kit 670mm 316 D61

## LIMITED WARRANTY

OHAUS products are warranted against defects in materials and workmanship from the date of delivery through the duration of the warranty period. During the warranty period OHAUS will repair, or, at its option, replace any component(s) that proves to be defective at no charge, provided that the product is returned, freight prepaid, to OHAUS. This warranty does not apply if the product has been damaged by accident or misuse, exposed to radioactive or corrosive materials, has foreign material penetrating to the inside of the product, or as a result of service or modification by other than OHAUS. In lieu of a properly returned warranty registration card, the warranty period shall begin on the date of shipment to the authorized dealer. No other express or implied warranty is given by OHAUS Corporation. OHAUS Corporation shall not be liable for any consequential damages.

As warranty legislation differs from state to state and country to country, please contact OHAUS or your local OHAUS dealer for further details





# INTRODUCCIÓN

Este manual describe instrucciones de instalación y mantenimiento para la base de la serie Defender™ de OHAUS. Lea completamente este manual antes de la instalación y funcionamiento.

## PRECAUCIONES DE SEGURIDAD

Para una operación segura y confiable de este producto, respete las siguientes precauciones:



- Opere la base solamente bajo las condiciones ambientales especificadas en estas instrucciones
- Asegúrese de que el cable de la celda de carga no represente un riesgo de obstrucción o de tropiezo
- No utilice la base en entornos peligrosos o en lugares inestables
- No deje caer cargas sobre la base
- No levante la base por medio de la parte superior del marco, levántela siempre por medio de la parte inferior al mover la base
- Cualquier reparación y servicio debe ser realizado solo por personal autorizado

## INSTALACIÓN

### Desembalaje

Desembale e inspeccione el producto para asegurarse de que incluye todos los componentes. El paquete contiene lo siguiente:

- Base de la serie Defender™
- Plato de pesaje
- Manual de instrucciones

Si es adquirida como una báscula de la serie Defender, el paquete también contiene:

- Indicador
- Unidad de columna

## MONTAJE

### Plato de pesaje

Retire los espaciadores de envío y coloque el plato de pesaje firmemente sobre las almohadillas de caucho en el marco superior de la base.

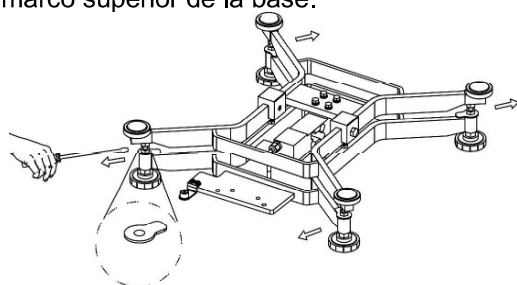

Nota: No incluido con algunos modelos.

### Conexiones del cableado

Al conectar la base a un indicador OHAUS equipado con el correspondiente conector circular, empuje el conector de la base en el conector del indicador y gire el anillo de bloqueo para asegurarlo.

Si conecta la base a un indicador que no tenga el conector correspondiente, instale el adaptador opcional del cable de la celda de carga (P/N 30429931 vendido por separado) para el indicador utilizando los códigos de cableado en la tabla 1. A continuación conecte el cable de la celda de carga al adaptador del cable.

Nota: Como un método de cableado alternativo, corte el conector, pele los cables y conéctelos al indicador utilizando los códigos de cableado en la tabla 1.

El cable de extensión accesorio (P/N: 30429931) no puede utilizarse si la báscula va a tener un uso comercial legal o una aplicación controlada legalmente, ya que no existe disposición para sellar la conexión entre el indicador y plataforma.

**TABLA 1. CONEXIÓN DE LA CELDA DE CARGA**

Tipo 1. Bases i-D3K1S, i-D6K1S, i-D15K1R, i-D30K1R, i-D60K1L

FUNCIÓN	COLOR DEL CABLE
+ Excitación	Verde
- Excitación	Negro
+ Señal	Rojo
- Señal	Blanco
+ Detección	Azul
- Detección	Marrón
Blindaje	Amarillo

Tipo2. Bases i-D150K1L

FUNCIÓN	COLOR DEL CABLE
+ Excitación	Verde
- Excitación	Negro
+ Señal	Blanco
- Señal	Rojo
+ Detección	Azul
- Detección	Marrón
Blindaje	Amarillo

## Seleccionar la ubicación

Para garantizar la precisión, funcionamiento correcto y seguridad, coloque y opere la base sobre una superficie estable y nivelada. Evite los lugares con cambios rápidos de temperatura o exceso de polvo, corrientes de aire, vibraciones, campos electromagnéticos o calor.

Nivele la base ajustando los cuatro pies de nivelación hasta que la burbuja en el indicador de nivel quede centrada. Puede ser necesaria una llave para aflojar la tuerca de seguridad situada sobre cada pie de nivelación. Cuando la base esté nivelada, apriete las tuercas de seguridad contra la base para bloquear cada pie en su lugar.

Nota: Asegúrese de que la base esté nivelada cada vez que cambie su ubicación.

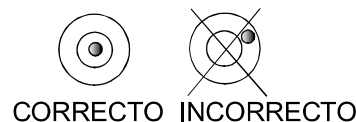

## MANTENIMIENTO

### Limpieza

Los componentes de la base deben mantenerse limpios y libre de acumulación excesiva de material.

- Puede utilizar un paño humedecido con agua y un detergente suave para limpiar las superficies externas, no use ácidos, álcalis, disolventes fuertes o materiales abrasivos.

Para mantener la integridad de la superficie, no permita que haya suciedad en la superficie pintada o de acero inoxidable de la estructura de la base.

- Retire el plato y utilice agua fresca para limpiar la superficie de la estructura de la base. Para secar la base, utilice un paño limpio o deje secar al aire antes de reemplazar el plato. Repetir diariamente para mantener un buen cuidado.

## Solución de problemas

Aparte de instalar los componentes y ajustes de nivelación, la base de la serie Defender no requiere otros ajustes de los que se realizan en fábrica.

Las dificultades operativas que pueden encontrarse a menudo se remontan a causas simples tales como:

- Conexiones sueltas o incorrectas
- No haber retirado los espaciadores de envío
- Obstrucciones en la estructura de la base
- Entornos inestables
- Calibración o configuración incorrecta del indicador

Si la sección de solución de problemas no resuelve o describe su problema, póngase en contacto con su agente de servicio autorizado de OHAUS. Para asistencia de servicio o soporte técnico en los Estados Unidos llamar al número gratuito 1-800-526-0659, de 08:00 a.m. a 05:00 p.m. EST. Un especialista de servicio para productos OHAUS estará disponible para brindarle asistencia. Fuera de Estados Unidos visite nuestro sitio web [www.ohaus.com](http://www.ohaus.com) para localizar la oficina de OHAUS más cercana a usted.

## DATOS TÉCNICOS

### Especificaciones técnicas

Los datos técnicos son válidos en las siguientes condiciones ambientales:

Temperatura de funcionamiento: -10 °C a +40 °C (14 °F a 104 °F)

Humedad relativa: 100% de humedad relativa, sin condensación

Altitud: Hasta 2,000 m

**Nota:** No todos los modelos pueden estar disponibles en su área. Consulte con su representante local de OHAUS.

**TABLA 2.1 ESPECIFICACIONES**

MODELO	i-D3K1S	i-D6K1S	i-D15K1R	i-D30K1R	i-D60K1L	i-D150K1L
Capacidad	3 kg	6 kg	15 kg	30 kg	60 kg	150 kg
Resolución aprobada	OIML 3000e					
Capacidad de sobrecarga	150% de capacidad					
Dimensiones del plato	254 x 254 mm 10 x 10 in		305 x 305 mm 12 x 12 in		400 x 500 mm 15.7 x 19.6 in	
Construcción de la base	Bastidor superior e inferior de acero inoxidable 316, célula de carga de acero inoxidable IP68/IP69K sellada herméticamente.				Plataforma de pesaje extraíble de acero inoxidable 316, bastidor de acero inoxidable 316, célula de carga de acero inoxidable IP68/IP69K sellada herméticamente	
Repetibilidad (desviación estándar)	2d					
Linealidad	±2d					
Capacidad de la celda de carga	10 kg	10 kg	20 kg	50 kg	100 kg	200 kg
Cable de la celda de carga	50 cm de largo x 6 hilos				1 m L de largo x 6 hilos	
Tipo de celda de carga	350 ohmios, SST, un solo punto					
Excitación de la celda de carga	3.3-15V DC/AC					
Capacidad nominal de la celda de carga	2mV/V					
Protección de la celda de carga	IP69K					
Peso neto	6 kg / 13,2 lb		7,5 kg / 16,5 kg		16 kg / 35,3 lb	
Peso de transporte	7 kg / 15,4 lb		8.5 kg / 18,7 lb		18 kg / 39,7 lb	

# PLANOS



Figura 1. Plano de dimensiones de la base Defender.



TABLA 3. DIMENSIONES

Base	A	B	C	D
	Profundidad de la cacerola	Ancho de la cacerola	Altura de la sartén a la superficie de la mesa	Altura de la cacerola
i-DxxxKxS	254 mm	254 mm	106 mm	N/A
i-DxxxKxR	305 mm	305 mm	106 mm	N/A
i-DxxxKxL	400 mm	500 mm	136.5 mm	80 mm

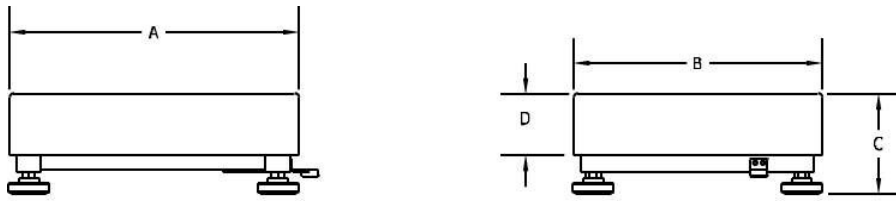
\*Para fines de nivelación, los pies pueden extenderse hasta 15 mm adicionales.

## CONFORMIDAD

El cumplimiento a las siguientes normas lo indica las marcas que se presente a continuación. Estas marcas están en el producto.

Marca	Estándar
	Este producto cumple con las normas estandarizadas vigentes de las Directivas de la UE 2011/65/EU (RoHS). La Declaración de Conformidad con la normativa comunitaria está disponible en línea, en <a href="http://www.ohaus.com/ce">www.ohaus.com/ce</a> .
	Este producto cumple con la Directiva de la UE 2012/19/EU (WEEE). Elimine este producto de acuerdo con los reglamentos locales en los puntos de recolección que se ponen a disposición para los equipos eléctricos y electrónicos. Para más instrucciones de eliminación en Europa, consulte <a href="http://www.ohaus.com/weee">www.ohaus.com/weee</a> .

### Registro de ISO 9001

El sistema de gestión que rige la producción de este producto está certificado por la norma ISO 9001.

## ACCESORIOS

TABLA 4. ACCESORIOS

Número de pieza	Descripción
30616409	Juego de ruedas, serie Defender
30626654	Conjunto de montaje delantero SST
30572907	Kit de sellado para banco de potencia externo
30424409	Extensión de cable 9m D52
30429931	Kit de cable de extensión para base
30572908	Kit de columna 260 mm 316 D61
30572909	Kit de columna 670 mm 316 D61

## **GARANTÍA LIMITADA**

Los productos OHAUS están garantizados contra defectos en los materiales y mano de obra desde la fecha de entrega y hasta que termine el período de garantía. Durante el período de garantía, OHAUS reparará, o si procede, reemplazará sin coste alguno cualquier componente o componentes que resulten ser defectuosos, siempre y cuando se devuelva el producto a OHAUS con los gastos de envío pagados por adelantado. Esta garantía no se aplica si el producto ha sido dañado por accidente o mal uso, expuesto a materiales radioactivos o corrosivos, si algún objeto extraño penetra en el interior del producto, o como resultado de haber sido modificado o prestado servicio por personas ajenas a OHAUS. Además del envío apropiado de la tarjeta de garantía, el periodo de garantía comienza en la fecha del envío al distribuidor autorizado. No existe ninguna otra garantía expresa o implícita ofrecida por OHAUS Corporation. OHAUS Corporation no puede ser demandada por daños consecuentes.

Ya que las legislaciones de garantías difieren de estado a estado y de país a país, para obtener más información póngase en contacto con su representante local de OHAUS.



# INTRODUCTION

Le présent manuel couvre les instructions d'installation et d'entretien de la série de base Defender™. Veuillez lire entièrement le présent manuel avant de procéder à l'installation et à l'opération.

## PRÉCAUTIONS DE SÉCURITÉ

Pour une opération sécurisée du présent produit, veuillez respecter les précautions suivantes:

- Opérer la base uniquement sous des conditions ambiantes spécifiées dans les présentes instructions.
- S'assurer que le câble de la cellule de charge ne constitue pas un risque d'obstruction ou de trébuchement.
- Ne pas opérer la base dans des environnements dangereux ou dans des emplacements instables.
- Évitez de laisser des charges tomber sur la base.
- Ne pas soulever la base avec la cadre supérieur, toujours soulever à partir du cadre inférieur lors du déplacement de la base.
- Le service doit uniquement être effectué par le personnel autorisé.



## INSTALLATION

### Désemballage

Désemballer et inspecter le produit afin de s'assurer que tous les composants sont disponibles. L'emballage comprend les éléments suivants:

- Base de séries Defender™
- Plateau de pesée
- Manuel d'instruction

Lors de l'achat d'une balance de séries Defender, l'emballage comprend également:

- Indicateur
- Colonne Assemblage

## ASSEMBLAGE

### Plateau de pesée

Retirer les entretoises d'expédition et placer le plateau de pesée en toute sécurité au dessus des coussinets de charge en caoutchouc au niveau du cadre supérieur de la base.

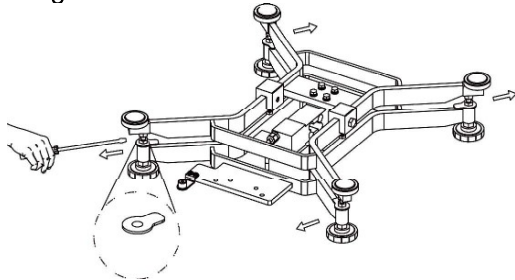

Note: Non inclus avec certains modèles.

### Connexions de câblage

Lors de la connexion de la base à un indicateur OHAUS équipé avec le connecteur circulaire correspondant, pousser le connecteur de base sur le connecteur d'indicateur et tourner la bague de verrouillage dans le sens horaire pour le verrouiller en place.

Lors de la connexion de la base à un indicateur ne possédant pas de connecteur correspondant, installer l'adaptateur du câble de la cellule de charge optionnelle (P/N 30429931 vendu séparément) à l'indicateur en utilisant les codes de câblage du tableau 1. Monter ensuite le câble de la cellule de charge sur l'adaptateur du câble.

**Remarque:** En tant que méthode de câblage alternatif, couper le connecter, dénuder les câbles et les monter sur l'indicateur en utilisant les codes de câblage du tableau 1.

L'accessoire du câble d'extension (P/N: 30429931) ne pourrait pas être utilisé si la balance sera utilisée de manière légale pour le commerce ou pour une application légalement contrôlée parce qu'il n'y a pas de disposition pour sceller la connexion entre l'indicateur et la plateforme.

TABLEAU 1. CONNEXION DE CELLULE DE CHARGE

Type1. i-D3K1S, i-D6K1S, i-D15K1R, i-D30K1R, i-D60K1L bases

FONCTION	COULEUR DU CABLE
+ Excitation	Vert
- Excitation	Noir
+ Signal	Rouge
- Signal	Blanc
+ Capte	Bleu
- Capte	Marron
Cadre	Jaune

Type2. i-D150K1L Bases

FONCTION	COULEUR DU CABLE
+ Excitation	Vert
- Excitation	Noir
+ Signal	Blanc
- Signal	Rouge
+ Capte	Bleu
- Capte	Marron
Cadre	Jaune

## Sélection de la position

Pour assurer la fiabilité, une bonne performance et la sécurité, positionner et opérer la base sur une surface nivelée et stable. Évitez les positions avec les changements de température rapide ou une grande poussière, les courants d'air, les vibrations, les champs électromagnétiques ou la chaleur.

Niveler la base en réglant les quatre pieds de nivellement jusqu'à ce que la bulle dans l'indicateur de niveau soit centrée. Une clé pourrait être nécessaire pour serrer l'écrou de verrouillage au dessus de chaque pied de nivellement. Lorsque la base est nivelée, resserrer les écrous de verrouillage contre la base pour serrer chaque pied en place.

Remarque: S'assurer que la base est nivelée à chaque fois que la position est changée.

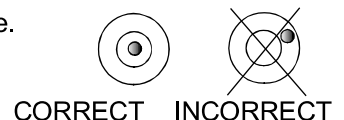

## ENTRETIEN

### Nettoyage

Les composants de base doivent être maintenus propres et libres de l'accumulation des matériels.

- Un tissu mouillé avec de l'eau et un détergent doux pourraient être utilisés pour nettoyer les surfaces externes - Ne jamais utiliser les acides, les alcalis, les solvants solides ou les matériels abrasifs.

Pour maintenir l'intégrité de la surface, ne pas laisser les débris rester sur la surface du cadre de base en acier inoxydable ou peint.

- Retirer le plateau et utiliser de l'eau fraîche pour nettoyer la surface du cadre de base de tout débris. Sécher la base avec un tissu propre ou laisser sécher à l'air avant de remplacer le plateau. Répéter cette opération quotidiennement pour un meilleur entretien.



## Dépannage

En dehors des composants d'installation et des réglages de nivellement, la base de séries Defender ne nécessite pas d'autres réglages lorsqu'expédiés de l'entreprise.

Les difficultés opérationnelles auxquelles vous pourrez faire face peuvent avoir les causes suivantes:

- Connexions de câblage incorrect ou desserré.
- Impossible de retirer les entretoises d'expédition.
- Obstructions du cadre de base.
- Environnements de base.
- Calibrage incorrecte ou réglage de l'indicateur.

Si La section de dépannage ne résout ou ne décrit pas votre problème; contacter votre agent de service autorisé OHAUS Pour le service d'assistance ou le support technique aux États-Unis, appeler gratuitement le 1-800-526-0659 entre 8:00 et 17:00 H EST. Un spécialiste de produit OHAUS sera disponible pour vous fournir une assistance. Hors des USA, veuillez visiter notre site web à l'adresse [www.ohaus.com](http://www.ohaus.com) afin de localiser le bureau OHAUS le plus proche.

## DONNÉES TECHNIQUES

### Caractéristiques techniques

Les données techniques sont valides sous les conditions ambiantes suivantes:

Température de fonctionnement: -10°C à +40 °C (14 °F à 104 °F)

Humidité relative: Humidité relative 100%, non condensant.

Altitude: Jusqu'à 2 000m

Remarque: Tous les modèles pourraient ne pas être disponibles dans votre zone. Veuillez vérifier avec votre représentant local OHAUS.

TABLEAU 2.1 SPECIFICATIONS

MODELE	i-D3K1S	i-D6K1S	i-D15K1R	i-D30K1R	i-D60K1L	i-D150K1L
Capacit	3 kg	6 kg	15 kg	30 kg	60 kg	150 kg
Résolution approuvée	OIML 3000e					
Capacité de surcharge sécurisée	150% de la capacité					
Dimensions du plateau	254 x 254 mm 10 x 10 in		305 x 305 mm 12 x 12 in		400 x 500 mm 15.7 x 19.6 in	
Construction de base	Châssis supérieur et inférieur en acier inoxydable 316, capteur en acier inoxydable IP68/IP69K hermétiquement scellé				Plateau de pesage amovible en acier inoxydable 316 avec cadre en acier inoxydable 316, capteur en acier inoxydable IP68/IP69K hermétiquement scellé	
Répétabilité (déviatión standard)	2d					
Linéarité	±2d					
Capacité de cellule de charge	10 kg	10 kg	20 kg	50 kg	100 kg	200 kg
Câble de cellule de charge	50 cm L x 6 fils				1 m L x 6 fils	
Type de cellule de charge	350 Ohm, SST, point unique					
Excitation de cellule de charge	3.3-15V DC/AC					
Sortie nominale de la cellule de charge	2mV/V					
Protection de cellule de charge	IP69K					
Poids net	6 kg / 13,2 lb		7,5 kg / 16,5 lb		16 kg / 35,3 lb	
Poids d'expédition	7 kg / 15,4 lb		8,5 kg / 18,7 lb		18 kg / 39,7 lb	

## SCHEMAS

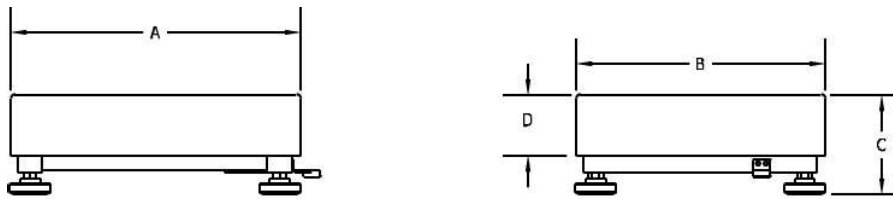

Figure 1. Schéma de dimension de base Defender



TABLEAU 3. DIMENSIONS

Base	A	B	C	D
	Profondeur de panoramique	Largeur panoramique	Hauteur du plateau à la surface de la table	Hauteur de casserole
i-DxxxKxS	254 mm	254 mm	106 mm	N/A
i-DxxxKxR	305 mm	305 mm	106 mm	N/A
i-DxxxKxL	400 mm	500 mm	136.5 mm	80 mm

\*Pour des besoins de nivellement, les pieds pourraient être étendus à une distance supplémentaire de 15 mm.

## CONFORMITE

La conformité aux normes suivantes est indiquée par le symbole correspondant sur le produit.

Symbole	Norme
	Ce produit est conforme aux normes harmonisées correspondantes des Directives de l'UE 2011/65/EU (RoHS). La Déclaration de Conformité de l'UE est disponible en ligne sur <a href="http://www.ohaus.com/ce">www.ohaus.com/ce</a> .
	Ce produit est conforme aux Directives de l'UE 2012/19/EU (WEEE). Merci de disposer de ce produit conformément à la réglementation locale au point de collecte spécifié pour les équipements électriques et électroniques. Pour obtenir des instructions d'élimination en Europe, consultez <a href="http://www.ohaus.com/weee">www.ohaus.com/weee</a> .

### Enregistrement ISO 9001

Le système de gestion régissant la production de ce produit est certifié ISO 9001.

## ACCESSOIRES

TABLEAU 4. ACCESSOIRES

Numéro de la pièce	Description
30616409	Kit de roues, série Defender
30626654	Kit de montage avant SST
30572907	Kit d'étanchéité pour chargeur externe
30424409	Rallonge de câble 9m D52
30429931	Extension de kit de câbles pour la base
30572908	Kit colonne 260mm 316 D61
30572909	Kit colonne 670 mm 316 D61

## GARANTIE LIMITÉE

Les produits OHAUS sont garantis contre les défaillances dans les matériels et la fabrication à partir de la date de livraison jusqu'à la couverture entière de la période de garantie. Pendant la période de garantie, OHAUS réparera gratuitement, selon son appréciation ou remplacera tous les composants défectueux, à condition que le produit soit retourné à OHAUS et le fret prépayé. La présente garantie devient nulle si le produit est endommagé par accident ou par mauvaise utilisation, est exposé aux matériels radioactifs ou corrosifs, comporte des corps étrangers ou suite à une modification ou une réparation par des personnes non autorisées. Outre le renvoi de la carte d'enregistrement de garantie, la période de garantie commence à la date d'expédition au revendeur autorisé. Aucune autre garantie expresse ou implicite n'est offerte par OHAUS Corporation. OHAUS Corporation décline sa responsabilité pour des dommages consécutifs.

Etant donné que la législation de garantie varie selon les états et les pays, veuillez contacter OHAUS ou votre distributeur local OHAUS pour des informations supplémentaires.



# EINLEITUNG

Dieses Handbuch enthält Anweisungen zur Installation und Wartung des Ohaus-Sockels der Defender™-Serie. Bitte lesen Sie dieses Handbuch vor der Installation und dem Betrieb vollständig durch.

# SICHERHEITSVORKEHRUNGEN

Für den sicheren und zuverlässigen Betrieb dieses Produkts beachten Sie bitte die folgenden Sicherheitsvorkehrungen:



- Betreiben Sie die Basis nur unter den in diesen Anweisungen angegebenen
- Umgebungsbedingungen
- Stellen Sie sicher, dass das Lastzellenkabel keine Behinderung oder Stolpergefahr darstellt
- Betreiben Sie den Sockel nicht in gefährlichen Umgebungen oder an instabilen Orten
- Lassen Sie keine Lasten auf den Sockel fallen
- Heben Sie die Basis nicht am oberen Rahmen an; heben Sie immer am unteren Rahmen, wenn Sie den Sockel verschieben
- Instandhaltungsarbeiten sollte nur von autorisiertem Personal durchgeführt werden

# INSTALLATION

## Auspacken

Packen Sie das Produkt aus und überprüfen Sie es, um sicherzustellen, dass alle Komponenten enthalten sind. Das Paket beinhaltet Folgendes:

- Sockel der Defender™-Serie
- Wiegeschale
- Bedienungsanleitung

When purchased as a complete Defender Series Scale, the package will also include:

- Anzeige
- Säulenmontage

# ZUSAMMENBAU

## Wiegeplan

Entfernen Sie die Transportsicherungen und legen Sie die Waagschale sicher über die Gummielementpads am oberen Rahmen der Basis.

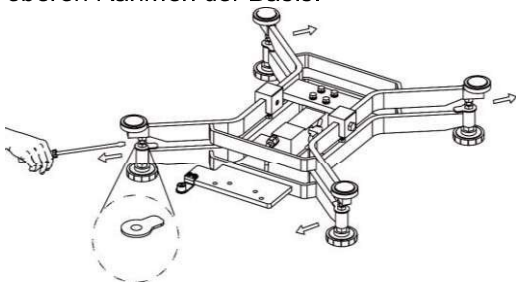

Note: Not included with some models.

## Verdrahtungsanschlüsse

Wenn Sie den Sockel an einen Ohaus-Anzeiger anschließen, der mit dem passenden Rundstecker ausgestattet ist, drücken Sie den Sockelstecker auf den Indikatorstecker und drehen Sie den Sicherungsring im Uhrzeigersinn, um ihn zu verriegeln.

Wenn Sie den Sockel an eine Anzeige anschließen, die nicht über den passenden Anschluss verfügt, installieren Sie den optionalen Lastzellen-Kabeladapter (P/N 30429931 separat erhältlich) mit den Verdrahtungscodes in Tabelle 1 am Anzeiger. Schließen Sie dann das Lastzellenkabel an den Kabeladapter an.

Hinweis: Schneiden Sie als alternatives Verdrahtungsverfahren den Steckverbinder ab, isolieren Sie die Kabel ab und befestigen Sie die Verdrahtungscodes in Tabelle 1 am Anzeiger

Das Verlängerungskabel-Zubehör (P/N: 30429931) kann nicht verwendet werden, wenn die Waage in einer für den Handel zugelassenen oder gesetzlich kontrollierten Anwendung verwendet wird, da keine Möglichkeit besteht, die Verbindung zwischen der Anzeige und der Plattform abzudichten.

TABELLE 1. ASTZELLENVERBINDUNG

**Typ 1. Für Basen der Modelle i-D3K1S, i-D6K1S, i-D15K1R, i-D30K1R, i-D60K1L**

FUNKTION	DRAHTFARBE
+ Erregung	Blau
- Erregung	Schwarz
+ Signal	Weiß
- Signal	rot
+ Wahrnehmung	Grün
- Wahrnehmung	Grau
Schild	Gelb

**Typ 2. Für Modell i-D150K1L Basis**

FUNKTION	DRAHTFARBE
+ Erregung	Grün
- Erregung	Schwarz
+ Signal	Weiß
- Signal	rot
+ Wahrnehmung	Hellgelb
- Wahrnehmung	Blau
Schild	Dunkel gelb

## Standortauswahl

Um Genauigkeit, ordnungsgemäße Leistung und Sicherheit zu gewährleisten, platzieren und betreiben Sie die Basis auf einer stabilen, ebenen Oberfläche. Vermeiden Orte mit schnellen Temperaturänderungen oder übermäßigem Staub, Luftströmungen, Vibrationen, elektromagnetischen Feldern oder Hitze.

Richten Sie die Basis aus, indem Sie die vier Nivellierfüße so einstellen, dass die Blase in der Füllstandsanzeige zentriert ist. Ein Schraubenschlüssel kann erforderlich sein, um die Sicherungsmutter über jedem Nivellierfuß zu lösen. Wenn die Basis eben ist, ziehen Sie die Sicherungsmuttern wieder fest gegen die Basis, um jeden Fuß in Position zu verriegeln.

Hinweis: Stellen Sie sicher, dass die Basis bei jedem Standortwechsel eben ist.



RICHTIG



FALSCH

## WARTUNG

### Reinigung

Die Sockelkomponenten sollten sauber und frei von übermäßigem Materialaufbau sein.

- Ein feuchtes Tuch mit Wasser und einem milden Reinigungsmittel kann zum Abwischen der Außenflächen verwendet werden - verwenden Sie keine Säuren, Laugen, starken Lösungsmittel oder aggressiven Materialien.

Um die Unversehrtheit der Oberfläche beizubehalten, dürfen keine Verunreinigungen auf der Oberfläche des lackierten oder rostfreien Stahlrahmens zurückbleiben.

- Entfernen Sie die Schale und reinigen Sie die Oberfläche des Untergestells mit frischem Wasser. Trocknen Sie den Sockel mit einem sauberen Tuch oder lassen Sie sie an der Luft trocknen, bevor Sie die Schale wieder einsetzen. Wiederholen Sie dies täglich für die beste Pflege.

## Fehlerbehebung

Abgesehen von der Installation von Komponenten und Niveauregulierungen erfordert die Defender Series Base keine weiteren Anpassungen, wie sie ab Werk geliefert werden.

Eventuell auftretende Betriebsschwierigkeiten lassen sich häufig auf einfache Ursachen zurückführen, wie z.

- Lose oder falsche Kabelverbindungen
- Fehler beim Entfernen der Versandabstandshalter
- Hindernisse am Grundrahmen
- Instabile Umgebungen
- Falsche Kalibrierung oder Einrichtung des Indikators

Wenn der Abschnitt zur Fehlerbehebung Ihr Problem nicht behebt oder beschreibt, wenden Sie sich an Ihren autorisierten OHAUS-Kundendienst. Für Serviceunterstützung oder technischen Support in den USA rufen Sie zwischen 8:00 Uhr und 17:00 Uhr EST die gebührenfreie Nummer 1-800-526-0659 an. Ein OHAUS-Produktservice-Spezialist steht Ihnen zur Verfügung. Außerhalb der USA besuchen Sie bitte unsere Website [www.ohaus.com](http://www.ohaus.com), um das nächstgelegene OHAUS-Büro zu finden.

## TECHNISCHE DATEN

### Technische Spezifikationen

Die technischen Daten gelten unter folgenden Umgebungsbedingungen:

Betriebstemperatur: -10°C bis +40 °C (14 ° F bis 104 ° F)

Relative Luftfeuchtigkeit: 100% relative Luftfeuchtigkeit, nicht kondensierend

Höhe: Bis zu 2.000 m

Hinweis: In Ihrer Region sind möglicherweise nicht alle Modelle verfügbar. Erkundigen Sie sich bei Ihrem örtlichen Ohaus- Vertreter.

TABELLE 1 SPEZIFIKATIONEN

MODELL	i-D3K1S	i-D6K1S	i-D15K1R	i-D30K1R	i-D60K1L	i-D150K1L
Kapazität	3 kg	6 kg	15 kg	30 kg	60 kg	150 kg
Zugelassene Auflösung	OIML 3000e					
Sichere Überlastkapazität	150% der Kapazität					
Schalenabmessungen	254 x 254 mm 10 x 10 in		305 x 305 mm 12 x 12 in		400 x 500 mm 15.7 x 19.6 in	
Sockelkonstruktion	Oberer und unterer Rahmen aus Edelstahl 316, hermetisch dichte Wägezelle aus Edelstahl gemäß IP68/IP69K				Abnehmbare Wägeplattform aus Edelstahl 316 mit Rahmen aus Edelstahl 316, hermetisch dichte Edelstahl-Wägezelle gemäß IP68/IP69K	
Wiederholbarkeit (Standardabweichung)	2d					
Linearität	±2d					
Lastzellenkapazität	10 kg	10 kg	20 kg	50 kg	100 kg	200 kg
Lastzellenkabel	50 cm L x 6-Draht				1 m L x 6-Draht	
Lastzellentyp	350 Ohm, SST, Einzelpunkt					
Lastzellenerregung	3.3-15V DC/AC					
Lastzellennenausgangsleistung	2mV/V					
Lastzellenschutz	IP69K					
Nettogewicht	6 kg / 13,2 lb		7.5 kg / 16,5 lb		16 kg / 35,3 lb	
Versandgewicht	7 kg / 15,4 lb		8.5 kg / 18,7 lb		18 kg / 39,7 lb	

## Zeichnungen



Abbildung 1. Zeichnung der Defender-Basisabmessung.



TABELLE 3. ABMESSUNGEN

Base	A	B	C	D
	Pfannentiefe	Pfannenbreite	Höhe der Pfanne zur Oberfläche des Tisches	Höhe der Pfanne
i-DxxxKxS	254 mm	254 mm	106 mm	N/A
i-DxxxKxR	305 mm	305 mm	106 mm	N/A
i-DxxxKxL	400 mm	500 mm	136.5 mm	80 mm

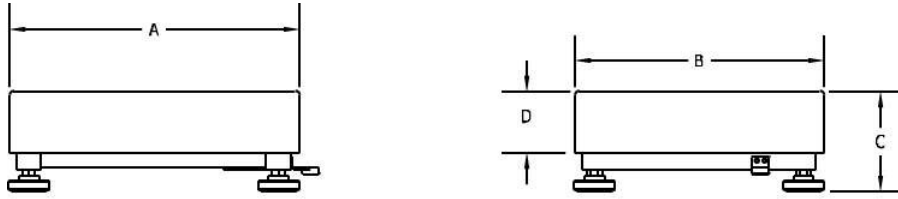
\* Zum Nivellieren können die FüÙe bis zu weiteren 15 mm verlängert werden.

## EINHALTUNG

Die Einhaltung der folgenden Normen wird durch die entsprechende Kennzeichnung auf dem Produkt angezeigt.

Kennzeichnung	Norm
	Dieses Produkt entspricht den geltenden angepassten Normen der EU-Richtlinien 2011/65/EU (RoHS). Die EU-Konformitätserklärung ist online verfügbar unter <a href="http://www.ohaus.com/ce">www.ohaus.com/ce</a> .
	Dieses Produkt entspricht den Richtlinien 2012/19/EU (WEEE). Bitte entsorgen Sie dieses Produkt gemäß den örtlichen Vorschriften an der für Elektro- und Elektronikgeräte vorgesehenen Sammelstelle. Entsorgungshinweise in Europa finden Sie unter <a href="http://www.ohaus.com/weee">www.ohaus.com/weee</a> .

### ISO 9001 Registrierung

Das Managementsystem für die Herstellung dieses Produkts ist nach ISO 9001 zertifiziert.

## ZUBEHÖR

TABELLE 4. ZUBEHÖR

Teilenummer	Beschreibung
30616409	Radsatz, Defender-Serie
30626654	Montagesatz vorne SST
30572907	Dichtungssatz für externes Netzteil
30424409	Kabelverlängerung 9m D52
30429931	Kabelsatzverlängerung für Sockel
30572908	Säulensatz 260mm 316 D61
30572909	Säulensatz 670mm 316 D61



## EINGESCHRÄNKTE GARANTIE

Für Ohaus-Produkte gilt eine Garantie für Material- und Verarbeitungsfehler ab dem Zeitpunkt der Lieferung für die Dauer der Garantiezeit. Während der Garantiezeit repariert Ohaus alle Komponenten, die sich als defekt erweisen, oder ersetzt diese kostenlos, sofern das Produkt frachtfrei an Ohaus zurückgesandt wird.

Diese Garantie gilt nicht, wenn das Produkt durch einen Unfall oder unsachgemäßen Gebrauch beschädigt wurde, radioaktiven oder korrosiven Materialien ausgesetzt wird, Fremdmaterial ins Innere des Produkts eindringt oder als das Ergebnis einer Wartung oder Modifizierung von Ohaus. Anstelle einer ordnungsgemäßen Rücksendung der Garantiekarte beginnt die Gewährleistungsfrist mit dem Datum des Versands an den Vertragshändler. Von der Ohaus Corporation wird keine andere ausdrückliche oder stillschweigende Garantie gewährt. Die Ohaus Corporation haftet nicht für Folgeschäden.

Da die Garantiebestimmungen von Bundesstaat zu Bundesstaat und von Land zu Land unterschiedlich sind, wenden Sie sich bitte an Ohaus oder Ihren lokalen Ohaus-Händler für weitere Details.



# INTRODUZIONE

Il presente Manuale copre l'installazione e le istruzioni della manutenzione per la Base Serie Defender™ Ohaus. Si prega di leggere completamente il presente Manuale prima dell'installazione e della messa in funzione.

## PRECAUZIONI DI SICUREZZA

Per l'operazione sicura e affidabile del presente prodotto, si prega di attenersi alle seguenti precauzioni:

- Operare la base solamente sotto condizioni ambientali come specificato nelle presenti Piattaforme in acciaio inox con telaio in acciaio verniciato e piedini di livellamento in gomma.
- Assicurarsi che il cavo della cellula di carico non pone un'ostruzione o un pericolo d'inciampo.
- Non operare la base in ambienti pericolosi o posti instabili.
- Non fate cadere pesi sulla base.
- Non sollevate la base dalla parte superiore del telaio; sollevare sempre dalla parte inferiore della base quando spostate la base.
- La manutenzione deve solamente essere eseguito da personale autorizzato.



## INSTALLAZIONE

### Disimballaggio

Disimballate e ispezionate il prodotto per assicurarvi che tutti i componenti sono stati inclusi. Il pacco comprende quanto segue:

- Base Serie Defender™
- Pesa
- Manuale di Istruzioni

Quando il prodotto è acquistato come una completa Bilancia Serie Defender, il pacco includerà anche:

- Indicatore
- Montaggio a Colonna

## MONTAGGIO

### Pesa

Rimuovere i distanziali di spedizione e porre la pesa saldamente sulle pastiglie di carico di gomma sulla parte superiore del telaio.

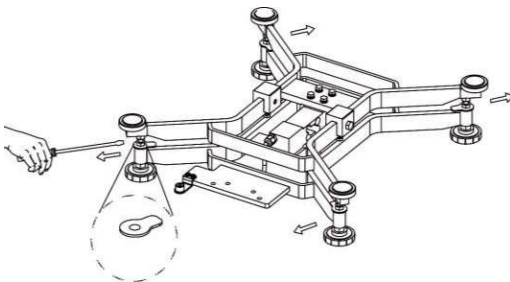

Note: Not included with some models.

### Connessioni di Cablaggio

Quando si connette la base a un indicatore Ohaus, provvisto con il connettore circolare corrispondente, spingere il connettore della base sul connettore dell'indicatore, e girare l'anello di bloccaggio in senso orario per bloccarlo in posizione.

Quando si connette la base a un indicatore sprovvisto del connettore corrispondente, installare l'opzionale adattatore del cavo della cellula di carico (P/N 30429931 venduto separatamente) all'indicatore usando i codici del cablaggio della Tabella 1. Collegate quindi il cavo della cellula di carico al cavo dell'adattatore.

Nota: Come metodo di cablaggio alternativo, tagliate il connettore, scoprite i cavi e collegateli all'indicatore usando i codici del cablaggio della Tabella 1.

Il cavo di estensione accessorio (P/N 30429931) non può essere usato se la bilancia verrà usata per applicazioni legali del tipo commerciale o legali, poiché non esiste nessun provvedimento per sigillare la connessione tra l'indicatore e la piattaforma.

TABELLA 1. CONNESSIONE CELLULA DI CARICO

**Tipo 1. Per basi modello i-D3K1S, i-D6K1S, i-D15K1R, i-D30K1R, i-D60K1L**

FUNZIONE	COLORE DEL CAVO
+ Eccitazione	Blu
- Eccitazione	Nero
+ Segnale	Bianca
- Segnale	Rosso
+ Senso	Verde
- Senso	Grigio
Schermaggio	Giallo

**Tipo 2. Per base modello i-D150K1L**

FUNZIONE	COLORE DEL CAVO
+ Eccitazione	Verde
- Eccitazione	Nero
+ Segnale	Bianca
- Segnale	Rosso
+ Senso	Giallo chiaro
- Senso	Blu
Schermaggio	Giallo intenso

## Selezionare il Luogo

Per garantire precisione, prestazioni adeguate e sicurezza, posizionare e utilizzare la base su una superficie stabile e piana. Evitare luoghi con rapidi cambiamenti di temperatura o eccessiva polvere, correnti d'aria, vibrazioni, campi elettromagnetici o calore.

Livellare la base regolando i quattro piedini di livellamento finché la bolla nell'indicatore di livello non è centrata. Potrebbe essere necessaria una chiave per allentare il dado di bloccaggio sopra ciascun piedino di livellamento. Quando la base è a livello, stringere nuovamente i dadi di bloccaggio contro la base per bloccare ciascun piede in posizione.

Nota: assicurarsi che la base sia a livello ogni volta che si cambia la sua posizione.

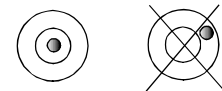

CORRETTO    NON CORRETTO

## MANUTENZIONE

### Pulizia

I componenti della Base devono essere mantenuti puliti e privi di eccessivo accumulo di materiale.

- Per pulire le superfici esterne, utilizzate un panno umido con acqua e un detergente delicato. Non utilizzare acidi, alcali, solventi forti o materiali abrasivi.

Per mantenere l'integrità della superficie, non lasciare che i detriti rimangano sulla superficie del telaio verniciato o in acciaio inossidabile della Base.

- Rimuovere la Pesa e usare acqua fresca per pulire la superficie del telaio della Base di qualsiasi detrito. Asciugate la Base con un panno pulito, o lasciate asciugare all'aria prima di riporre la Pesa. Ripetete ogni giorno per un migliore risultato.

## Risoluzione dei problemi

Oltre all'installazione dei componenti e alle regolazioni del livellamento, la base della serie Defender non richiede altre regolazioni come spedita dalla fabbrica.

Le difficoltà operative che si possono incontrare sono spesso riconducibili a cause semplici quali:

- Collegamenti elettrici allentati o errati
- Mancata rimozione dei distanziatori di spedizione
- Ostruzioni al telaio di base
- Ambienti instabili
- Taratura o impostazione errata dell'indicatore

Se la sezione relativa alla risoluzione dei problemi non risolve o descrive il problema, contattare il proprio agente di assistenza autorizzato OHAUS. Per assistenza o supporto tecnico negli Stati Uniti, chiamare il numero verde 1-800-526-0659 tra le 8:00 e le 17:00 EST. Uno specialista dell'assistenza ai prodotti OHAUS sarà disponibile per fornire assistenza. Al di fuori degli Stati Uniti, visitare il nostro sito Web, [www.ohaus.com](http://www.ohaus.com) per individuare l'ufficio OHAUS più vicino.

## DATI TECNICI

### Specifiche Tecniche

I dati tecnici sono validi alle seguenti condizioni ambientali:

Temperatura di funzionamento: da -10 °C a +40 °C (da 14 ° F a 104 ° F)

Umidità Relativa: 100% di umidità relativa, senza condensa

Altitudine: fino a 2.000 m

**Nota:** non tutti i modelli potrebbero essere disponibili nella vostra zona. Verificate con il proprio rappresentante Ohaus locale.

**TABELLA 2.1 SPECIFICHE**

MODELLO	i-D3K1S	i-D6K1S	i-D15K1R	i-D30K1R	i-D60K1L	i-D150K1L
Capacità	3 kg	6 kg	15 kg	30 kg	60 kg	150 kg
Risoluzione approvata	OIML 3000e					
Capacità di sovraccarico sicura	150% della capacità					
Dimensioni Pesa	254 x 254 mm 10 x 10 in		305 x 305 mm 12 x 12 in		400 x 500 mm 15.7 x 19,6 in	
Costruzione Base	Telaio superiore e inferiore in acciaio inossidabile 316, cella di carico in acciaio inossidabile IP68/IP69K sigillata ermeticamente				Piatto di pesatura rimovibile in acciaio inossidabile 316 con telaio in acciaio inossidabile 316, cella di carico in acciaio inossidabile IP68/IP69K sigillata ermeticamente	
Ripetibilità (deviazione standard)	2d					
Linearità	±2d					
Capacità Cellula di Carico	10 kg	10 kg	20 kg	50 kg	100 kg	200 kg
Cavo Cellula di Carico	50 cm L x 6 fili				1 m L x 6 fili	
Tipo Cellula di Carico	350 Ohm, SST, punto singolo					
Eccitazione Cellula di Carico	3.3-15V DC/AC					
Uscita Nominale Cellula di Carico	2mV/V					
Protezione Cellula di Carico	IP69K					
Peso Netto	6 kg / 13,2 lb		7.5 kg / 16,5 lb		16 kg / 35,3 lb	
Peso Spedizione	7 kg / 15,4 lb		8.5 kg / 18,7 lb		18 kg / 39,7 lb	

## Disegni



Figura 1. Schema dimensionale base Defender.



TABELLA 3. DIMENSIONI

Base	A	B	C	D
	Profondità panoramica	Larghezza padella	Altezza della pentola alla superficie del tavolo	Altezza della pentola
i-DxxxKxS	254 mm	254 mm	106 mm	N/A
i-DxxxKxR	305 mm	305 mm	106 mm	N/A
i-DxxxKxL	400 mm	500 mm	136.5 mm	80 mm

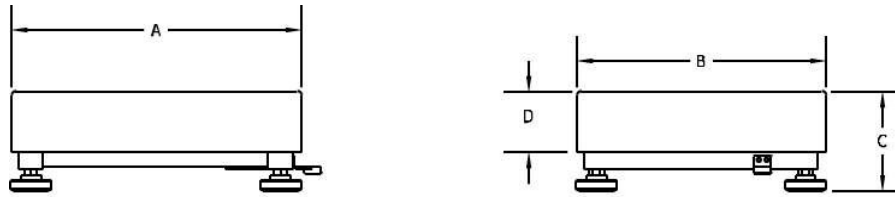
\* Ai fini del livellamento, i piedini possono essere allungati fino a ulteriori 15 mm.

## CONFORMITÀ

La conformità ai seguenti standard è indicata dal marchio corrispondente sul prodotto.

Marchio	Standard
	Questo prodotto è conforme alle norme armonizzate applicabili delle direttive UE 2011/65/UE (RoHS). La dichiarazione di conformità UE è disponibile online all'indirizzo <a href="http://www.ohaus.com/ce">www.ohaus.com/ce</a> .
	Questo prodotto è conforme alle direttive UE 2012/19/UE (RAEE). Si prega di smaltire questo prodotto in conformità alle normative locali nel punto di raccolta specificato per le apparecchiature elettriche ed elettroniche. Per istruzioni sullo smaltimento in Europa, fare riferimento al sito <a href="http://www.ohaus.com/weee">www.ohaus.com/weee</a> .

### Registrazione ISO 9001

Il sistema di gestione che regola la produzione di questo apparecchio è certificato ISO 9001.

## ACCESSORI

TABELLA 4. ACCESSORI

Numero di parte	Descrizione
30616409	Kit ruote, serie Defender
30626654	Set di montaggio anteriore SST
30572907	Kit di sigillatura caricatore esterno
30424409	Prolunga 9m D52
30429931	Estensione del kit cavi per base
30572908	Kit colonna 260mm 316 D61
30572909	Kit colonna 670 mm 316 D61

## **GARANZIA LIMITATA**

I prodotti Ohaus sono garantiti contro difetti nei materiali e nella lavorazione dalla data di consegna fino alla durata del periodo di garanzia. Durante il periodo di garanzia, Ohaus riparerà o, a sua discrezione, sostituirà gratuitamente qualsiasi componente che si dimostra difettoso, a condizione che il prodotto venga restituito, franco carico prepagato, a Ohaus.

La presente garanzia non si applica se il prodotto è stato danneggiato da un incidente o da uso improprio, esposto a materiali radioattivi o corrosivi, ha materiale estraneo che penetra all'interno del prodotto, o come risultato di servizio o modifica da personale non autorizzato da Ohaus. Invece di una scheda di registrazione della garanzia correttamente restituita, il periodo di garanzia decorrerà dalla data di spedizione al rivenditore autorizzato. Nessun'altra garanzia espressa o implicita è fornita da Ohaus Corporation. Ohaus Corporation non sarà responsabile per eventuali danni conseguenti.

Poiché la legislazione sulla garanzia varia da Stato a Stato e da Paese a Paese, contattare Ohaus o il proprio rivenditore Ohaus locale per ulteriori dettagli.





# INTRODUÇÃO

Este manual contém instruções de instalação e manutenção para a Base OHAUS Defender TM Series. Por favor, leia completamente este manual antes da instalação e operação.

## PRECAUÇÕES DE SEGURANÇA

Para um funcionamento seguro e confiável deste produto, favor cumpra as seguintes precauções:



- Operar a base apenas em condições ambientais especificadas nas presentes instruções
- Assegurar-se de que o cabo da célula de carga não representa um perigo de obstrução ou tropeço
- Não operar a base em ambientes perigosos ou em locais instáveis
- Não deixar cair cargas sobre a base
- Não levantar a base pela armação superior; levantar sempre da armação inferior ao mover a base
- O serviço só deve ser executado por pessoas autorizadas

## INSTALAÇÃO

### Desembalagem

Desembalar e inspecionar o produto para ter a certeza de que todos os componentes foram incluídos. O pacote inclui o seguinte:

- Base Defender TM Series • Balança de pesos • Manual de Instruções

Quando adquirido como uma Escala da Series Defender completa, o pacote também incluirá:

- Indicador • Montagem de Colunas

## MONTAGEM

### Balança de pesos

Retirar os espaçadores de transporte, e colocar a bandeja de pesagem firmemente sobre as almofadas de carga de borracha na armação superior da base.

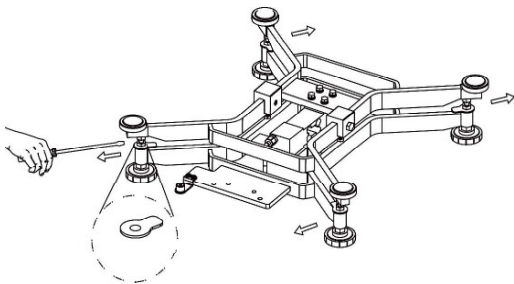

**Nota:** Não incluso com alguns modelos

### Conexões de Cabeamento

Ao ligar a base a um indicador OHAUS equipado com o conector circular correspondente, empurre o conector de base para o conector indicador e rode o anel de bloqueio no sentido dos ponteiros do relógio para o bloquear no seu lugar.

Ao ligar a base a um indicador que não tenha o conector correspondente, instalar o adaptador opcional de cabo de célula de carga (P/N 30429931 vendido separadamente) ao indicador utilizando os códigos de cabeamento da Tabela 1. Em seguida, fixar o cabo da célula de carga ao adaptador do cabo.

**Nota:** Como método de cabeamento alternativo, cortar o conector, desencapar os fios e fixá-los ao indicador utilizando os códigos de cabeamento da Tabela 1.

O acessório do cabo de extensão (P/N: 30429931) não pode ser utilizado se a balança for utilizada numa aplicação legal para comércio ou legalmente controlada, porque não há nenhuma disposição para selar a ligação entre o indicador e a plataforma.

**TABELA 1. LIGAÇÃO DA CÉLULA DE CARGA**

**Tipo1. Para os modelos i-D3K1S, i-D6K1S, i-D15K1R, i-D30K1R, bases i-D60K1L**

FUNÇÃO	COR DO FIO
+ Excitação	Azul
- Excitação	Preto
+ Sinal	Branco
- Sinal	Vermelho
+ Sentido	Verde
- Sentido	Cinza
Escudo	Amarelo

**Tipo2. Para o modelo i-D150K1L base**

FUNÇÃO	COR DO FIO
+ Excitação	Verde
- Excitação	Preto
+ Sinal	Branco
- Sinal	Vermelho
+ Sentido	Amarelo Claro
- Sentido	Azul
Escudo	Amarelo Escuro

## Selecionando o local

Para assegurar precisão, desempenho adequado e segurança, localizar e operar a base sobre uma superfície estável e nivelada. Evitar locais com mudanças rápidas de temperatura ou excesso de poeira, correntes de ar, vibrações, campos electromagnéticos ou calor.

Nivelar a base, ajustando os quatro pés de nivelamento até que a bolha no indicador de nível esteja centrada. Uma chave pode ser necessária para soltar a porca de bloqueio acima de cada pé de nivelamento. Quando a base estiver nivelada, apertar novamente as porcas de bloqueio contra a base para fixar cada pé no lugar.

Nota: Assegurar que a base está nivelada cada vez que a sua localização é alterada.



CORRETO



INCORRETO

## MANUTENÇÃO

### Limpeza

Os componentes de base devem ser mantidos limpos e livres de acumulação excessiva de material.

- Um pano húmido com água e um detergente suave pode ser utilizado para limpar as superfícies externas - não utilizar ácidos, álcalis, solventes fortes ou materiais abrasivos.

Para manter a integridade da superfície, não permitir a permanência de detritos na superfície da estrutura de base pintada ou de aço inoxidável.

- Retirar a bandeja e utilizar água fresca para limpar a superfície da estrutura de base de quaisquer resíduos. Secar a base com um pano limpo ou deixar secar ao ar antes de substituir a bandeja. Repetir diariamente para o melhor cuidado.

## Solução de problemas

Para além de instalar componentes e ajustes de nivelamento, a Base da Série Defender não requer quaisquer outros ajustes, tal como expedidos da fábrica.

As dificuldades operacionais que podem ser encontradas podem muitas vezes ser atribuídas a causas simples, tais como:

- Ligações de cabos soltos ou incorretos
- Falha na remoção dos espaçadores de embarque
- Obstruções à estrutura da base
- Ambientes instáveis
- Calibração incorreta ou configuração do indicador

Se a sessão de resolução de problemas não resolver ou descrever o seu problema, entre em contato com o seu agente de serviço autorizado OHAUS. Para assistência de serviço ou apoio técnico nos Estados Unidos, ligue grátis 1-800-526-0659 entre as 8:00 e as 17:00 horas EST. Estará disponível um especialista em serviços de produtos OHAUS para prestar assistência. Fora dos EUA, por favor visite o nosso website, [www.ohaus.com](http://www.ohaus.com) para localizar o escritório OHAUS mais próximo de você.

## DADOS TÉCNICOS

### Especificações técnicas

Os dados técnicos são válidos sob as seguintes condições ambientais:

Temperatura de funcionamento: -10°C a +40 °C (14 °F a 104 °F)

Umidade relativa: 100% de umidade relativa, não condensada.

Altitude: Até 2.000m

**Nota:** Nem todos os modelos podem estar disponíveis na sua área. Verifique com o seu representante local OHAUS.

**TABELA 2.1 ESPECIFICAÇÕES**

MODELO	i-D3K1S	i-D6K1S	i-D15K1R	i-D30K1R	i-D60K1L	i-D150K1L
Capacidade	3 kg	6 kg	15 kg	30 kg	60 kg	150 kg
Resolução aprovada	OIML 3000e					
Capacidade de sobrecarga segura	150% da capacidade					
Dimensões da bandeja	254 x 254 mm 10 x 10 pol.		305 x 305 mm 12 x 12 pol.		400 x 500 mm 15.7 x 19.6 pol.	
Construção da base	Chassi superior e inferior em aço inox AISI 316 e célula de carga em aço inox estanque IP68/IP69K.				Plataforma de pesagem removível em aço inox AISI 316, chassi em aço inox AISI 316 e célula de carga em aço inox estanque IP68/IP69K.	
Repetibilidade (É com desvio padrão)	2d					
Linearidade	±2d					
Capacidade da célula de carga	10 kg	10 kg	20 kg	50 kg	100 kg	200 kg
Cabo de célula de carga	50 cm L x 6-fios				1 m L x 6-fios	
Tipo de célula de carga	350 Ohm, SST, ponto individual					
Excitação de células de carga	3.3-15V DC/AC					
Saída Nominal da Célula de Carga	2mV/V					
Proteção da célula de carga	IP69K					
Peso Líquido	6 kg / 13.2 lb		7.5 kg / 16.5 lb		16 kg / 35.3 lb	
Peso de transporte	7 kg / 15.4 lb		8.5 kg / 18.7 lb		18 kg / 39.7 lb	

## Desenhos



Figura 1. Desenho da Dimensão da Base do Defensor.



TABELA 3. DIMENSÕES

Base	A	B	C	D
	Profundidade da bandeja	Largura da bandeja	Altura das bandejas à superfície da mesa	Altura da bandeja
i-DxxxKxS	254 mm	254 mm	106 mm	N/A
i-DxxxKxR	305 mm	305 mm	106 mm	N/A
i-DxxxKxL	400 mm	500 mm	136.5 mm	80 mm

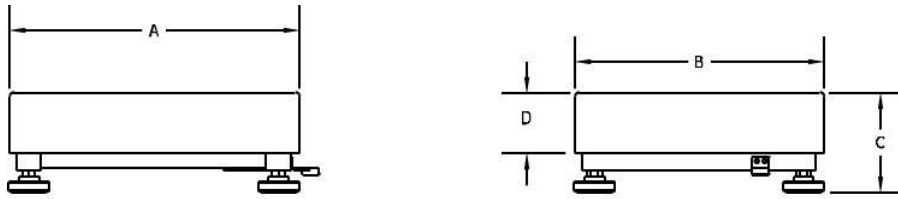
\* Para efeitos de nivelamento, os pés podem ser estendidos até 15 mm adicionais.

## CONFORMIDADE

A conformidade com os seguintes padrões é indicada pela marca correspondente no produto.

Marca	Padrão
	Este produto está em conformidade com as normas harmonizadas aplicáveis das Diretrizes 2011/65/EU (RoHS) . A Declaração de Conformidade da EU está disponível online em <a href="http://www.ohaus.com/ce">www.ohaus.com/ce</a> .
	Este produto está em conformidade com a Diretiva da EU 2012/19 / EU (WEEE). Favor eliminar este produto de acordo com os regulamentos locais no ponto de recolha especificado para o equipamento eléctrico e eletrónico. Para instruções de eliminação na Europa, consulte <a href="http://www.ohaus.com/weee">www.ohaus.com/weee</a> .

### ISO 9001 Registro

O sistema de gestão que rege a produção deste produto tem a certificação ISO 9001.

## ACESSÓRIOS

TABELA 4. ACESSÓRIOS

Número da peça	Descrição
30616409	Kit de rodas, Série Defender
30626654	Conjunto de Montagem Frontal SST
30572907	kit de vedação para banco de alimentação externa
30424409	Extensão de cabo 9m D52
30429931	Extensão de kit de cabos para base
30572908	Kit Coluna 260mm 316 D61
30572909	Kit de Coluna 670mm 316 D61

## **GARANTIA LIMITADA**

Os produtos OHAUS são garantidos contra defeitos de material e de fabricação desde a data de entrega até à duração do período de garantia. Durante o período de garantia, a OHAUS reparará, ou, à sua escolha, substituirá qualquer componente que se revele defeituoso sem custos, desde que o produto seja devolvido, com frete pré-pago, à OHAUS. Esta garantia não se aplica se o produto tiver sido danificado por acidente ou uso indevido, exposto a materiais radiativos ou corrosivos, tiver material estranho e penetrar no interior do produto, ou como resultado de serviço ou modificação por outros que não a OHAUS. Em vez de um cartão de registo de garantia devidamente devolvido, o período de garantia começará na data de envio para o revendedor autorizado. Nenhuma outra garantia expressa ou implícita é dada pela Corporação OHAUS. A Corporação OHAUS não será responsável por quaisquer danos consequentes. Como a legislação de garantia difere de estado para estado e de país para país, favor contate a OHAUS ou o seu revendedor local OHAUS para mais detalhes.



# INTRODUKTION

Denna handbok täcker installations- och underhållsinstruktioner för OHAUS Defender™ Series Base. Läs denna bruksanvisning fullständigt innan installation och drift.

## SÄKERHETSÅTGÄRDER

För säker och pålitlig användning av denna produkt, följ följande försiktighetsåtgärder:



- Operate the base only under ambient conditions specified in these instructions
- Se till att lastcellskabeln inte utgör någon hinder eller snubblingsrisk
- Använd inte basen i farliga miljöer eller instabila miljöer
- Tappa inte laster på basen
- Lyft inte basen i den övre ramen; lyft alltid från bottenramen när du flyttar basen
- Service får endast utföras av auktoriserad personal

## INSTALLATION

### Uppackning

Packa upp och inspektera produkten för att se till att alla komponenter har inkluderats. Paketet innehåller följande:

- Defender™ Series Base
- Vågpanna
- Instruktionsmanual

När den köps som en komplett skala för Defender-serien kommer paketet också att innehålla:

- Indikator
- Kolonnmontering

## MONTERING

### Vågpanna

Ta bort transportavstånden och placera vägnings-skålen ordentligt över gummikuddarna på den övre ramen på basen.

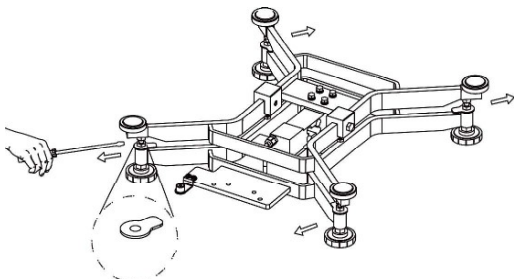

**Observera:** Ingår inte med vissa modeller

### Ledningsanslutningar

När du ansluter basen till en OHAUS-indikator utrustad med matchande cirkulärt kontaktdon, tryck baskontakten på indikatorkontakten och vrid låsringen medurs för att låsa den på plats

När du ansluter basen till en indikator som inte har den matchande kontakten, installerar du valfri adapter för laddningscellkabel (art.nr. 30429931 säljs separat) till indikatorn med hjälp av ledningskoderna i tabell 1. Anslut sedan last cell kabeln till kabeladaptern.

Observera: Som en alternativ kopplingsmetod, klipp av kontakten, remsa kablarna och fäst dem till indikatorn med hjälp av ledningskoderna i tabell 1.

Tillbehörskabeln tillbehör (P / N: 30429931) kan inte användas om skalan kommer att användas i en laglig för handel eller lagligt kontrollerad applikation, eftersom det inte finns någon bestämmelse för att tätta förbindelsen mellan indikatorn och plattformen.

TABELL 1. LADDA CELLANSLUTNING

Typ1. För modell i-D3K1S, i-D6K1S, i-D15K1R, i-D30K1R, i-D60K1L baser

FUNKTION	KABEL FÄRG
+ Excitation	Blå
- Excitation	Svart
+ Signal	Vit
- Signal	Röd
+ Märke	Grön
- Märke	Grå
Skärmning	Gul

Typ2 För modell i-D150K1L baser

FUNKTION	KABEL FÄRG
+ Excitation	Grön
- Excitation	Svart
+ Signal	Vit
- Signal	Röd
+ Märke	Ljus Gul
- Märke	Blå
Skärmning	Mörk Gul

## Välja plats

För att säkerställa noggrannhet, korrekt prestanda och säkerhet, placera och använd basen på en stabil, plan yta. Undvik platser med snabba temperaturförändringar eller kraftigt damm, luftströmmar, vibrationer, elektromagnetiska fält eller värme.

Justera basen genom att justera de fyra utjämningsfötterna tills bubblan i nivåindikatorn är centrerad. En skiftnyckel kan behövas för att lossa låsmuttern ovanför varje utjämningsfot. När basen är plan, dra åt låsmuttrarna igen mot basen för att låsa varje fot på plats.

Observera: Se till att basen är i nivå varje gång dess plats ändras.



KORREKT



FELAKTIG L

## UNDERHÅLL

### Rengöring

Baskomponenterna ska hållas rena och fria från överdriven materialuppbyggnad.

- En fuktig trasa med vatten och ett mildt rengöringsmedel kan användas för att torka av de yttre ytorna - använd inte syror, alkalier, starka lösningsmedel eller strävt material.

För att bibehålla ytans integritet, låt inte skräp förbli på ytan på den målade eller rostfria basramen.

- Ta bort pannan och använd färskt vatten för att rengöra bottenramens yta från eventuellt skräp. Torka basen med en ren trasa eller lufttorka innan du sätter tillbaka pannan. Upprepa dagligen för bästa vård.



## Felsökning

Förutom att installera komponenter och justera justeringar kräver Defender Series Base inga andra justeringar som levereras från fabriken.

Operativa svårigheter som kan stötas på kan ofta spåras till enkla orsaker som:

- Lösa eller felaktiga anslutningar
- Glömt att ta bort frakt distanserna
- Hinder för basramen
- Instabil miljö
- Felaktig kalibrering eller inställning av indikatorn

Om felsökningsavsnittet inte löser eller beskriver ditt problem, kontakta din auktoriserade OHAUS-serviceagent. För servicehjälp eller teknisk support i USA, ring avgiftsfritt 1-800-526-0659 mellan 08:00 och 17:00 EST. En OHAUS-produktservicespecialist kommer att vara tillgänglig för att ge hjälp. Utanför USA, besök vår webbplats, [www.ohaus.com](http://www.ohaus.com) för att hitta OHAUS-kontoret närmast dig.

## TEKNISKA DATA

### Tekniska specifikationer

De tekniska data är giltiga under följande omgivningsförhållanden:

Driftstemperatur: -10°C till +40 °C (14 °F till 104 °F)

Relativ luftfuktighet: 100% relativ fuktighet, ej kondenserande

Höjdnivå: Upp till 2,000m

**Observera:** Det är inte säkert att alla modeller finns tillgängliga i ditt område. Kontrollera med din lokala OHAUS-representant.

**TABELL 2.1 SPECIFIKATIONER**

MODELL	i-D3K1S	i-D6K1S	i-D15K1R	i-D30K1R	i-D60K1L	i-D150K1L
Kapacitet	3 kg	6 kg	15 kg	30 kg	60 kg	150 kg
Godkänd resolution	OIML 3000e					
Säker överbelastningskapacitet	150% av kapaciteten					
Panna Dimensioner	254 x 254 mm 10 x 10 in		305 x 305 mm 12 x 12 in		400 x 500 mm 15,7 x 19,6 in	
Baskonstruktion	Topp- och bottenram i 316 rostfritt stål, hermetiskt tillsluten IP68/IP69K lastcell i rostfritt stål.				Avtagbar vågplattform i 316 rostfritt stål med ram i 316 rostfritt stål, hermetiskt tillsluten IP68/IP69K lastcell i rostfritt stål.	
Repeterbarhet (std. Avvikelse)	2d					
Linjäritet	±2d					
Laddningscell kapacitet	10 kg	10 kg	20 kg	50 kg	100 kg	200 kg
Laddningscell kabel	50 cm L x 6-kabel				1 m L x 6-kabel	
Laddningscell typ	350 Ohm, SST, singel punkt					
Laddningscell Excitation	3.3-15V DC/AC					
Lastcellens utmatning	2mV/V					
Laddningscell skydd	IP69K					
Nettovikt	6 kg / 13.2 lb		7,5 kg / 16.5 lb		16 kg / 35.3 lb	
Fraktvikt	7 kg / 15.4 lb		8,5 kg / 18.7 lb		18 kg / 39.7 lb	

## Ritningar

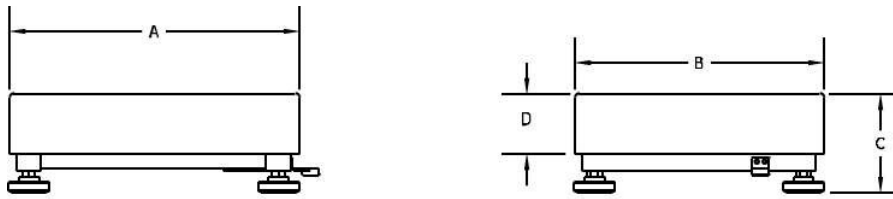

Figur 1 . Defender Base Dimension Ritning.



TABELL 3. DIMENSIONER

Bas	A	B	C	D
	Pannans djup	Pannans bredd	Pannans höjd till bordets yta	Pannans höjd
i-DxxxKxS	254 mm	254 mm	106 mm	Ej tillämpbar
i-DxxxKxR	305 mm	305 mm	106 mm	Ej tillämpbar
i-DxxxKxL	400 mm	500 mm	136,5 mm	80 mm

\* För planeringsändamål kan fötterna förlängas upp till ytterligare 15 mm.

## EFTERLEVNAD

Överensstämmelse med följande standarder indikeras av motsvarande märke på produkten.

Märke	Standard
	Den här produkten uppfyller tillämpliga harmoniserade standarder i EU-direktiv 2011/65 / EU (RoHS). EU-försäkran om överensstämmelse är tillgänglig online på <a href="http://www.ohaus.com/ce">www.ohaus.com/ce</a> .
	Denna produkt uppfyller EU: s direktiv 2012/19 / EU (WEEE). Kassera denna produkt i enlighet med lokala föreskrifter på den uppsamlingsplats som anges för elektrisk och elektronisk utrustning. För information om bortskaffande i Europa, se <a href="http://www.ohaus.com/weee">www.ohaus.com/weee</a> .

### ISO 9001-registrering

Ledningssystemet för produktionen av denna produkt är ISO 9001-certifierat.

## TILLBEHÖR

TABELL 4. TILLBEHÖR

Artikelnummer	Beskrivning
30616409	Hjulsats, Defender-serien
30626654	Monteringssats Fram SST
30572907	Extern batteri bank tätningssats
30424409	Kabelförlängning 9m D52
30429931	Kabelsatsförlängning för bas
30572908	Kolonnpaket 260mm 316 D61
30572909	Kolonnpaket 670mm 316 D61

## BEGRÄNSAD GARANTI

OHAUS-produkter garanteras mot defekter i material och utförande från leveransdatum till garantiperiodens längd. Under garantiperioden kommer OHAUS att reparera eller, efter eget val, byta ut alla komponenter som visar sig vara defekt utan kostnad, förutsatt att produkten returneras, fraktförbetald, till OHAUS. Denna garanti gäller inte om produkten har skadats av olycka eller missbruk, utsatts för radioaktiva eller frätande material, har främmande material som tränger in i produkten eller som ett resultat av service eller modifiering av annat än OHAUS. I stället för ett korrekt returnerat garantiregistreringskort ska garantiperioden börja från leveransdagen till den auktoriserade återförsäljaren. Ingen annan uttrycklig eller underförstådd garanti ges av OHAUS Corporation. OHAUS Corporation är inte ansvarigt för några följdskador. Eftersom garantilagstiftningen skiljer sig från stat till stat och land till land, vänligen kontakta OHAUS eller din lokala OHAUS-återförsäljare för mer information



# INLEIDING

Deze handleiding bevat installatie- en onderhoudsinstructies voor de OHAUS Defender™ Serie Basis. Lees deze handleiding vóór de installatie en gebruik in zijn geheel door.

# VEILIGHEIDSMATREGELEN

Voor een veilige en betrouwbare werking van dit product, moet u de volgende voorzorgsmaatregelen naleven:



- Gebruik de basis uitsluitend onder de in deze instructies gespecificeerde omgevingscondities
- Zorg ervoor dat de weegstaafkabel geen obstakels of struikelgevaar vormt
- Gebruik de basis niet in gevaarlijke omgevingen of onstabiele locaties
- Geen belastingen op de basis laten vallen
- Til de basis niet op aan het bovenframe; het onderframe altijd optillen bij het verplaatsen van de basis
- Onderhoud mag uitsluitend worden uitgevoerd door bevoegd personeel

# INSTALLATIE

## Uit de verpakking halen

Pak het product uit de verpakking en inspecteer het om er zeker van te zijn dat alle componenten zijn meegeleverd. De verpakking bevat het volgende:

- Defender™ Serie Basis
- Weegschaal
- Gebruiksaanwijzing

Bij aankoop als complete weegschaal uit de Defender-serie, zal de verpakking het volgende bevatten:

- Indicator
- Kolomconstructie

# MONTAGE

## Weegschaal

Verwijder de transportafstandhouders, en plaats de weegschaal stevig over de rubberen laadkussens op het bovenframe van de basis.

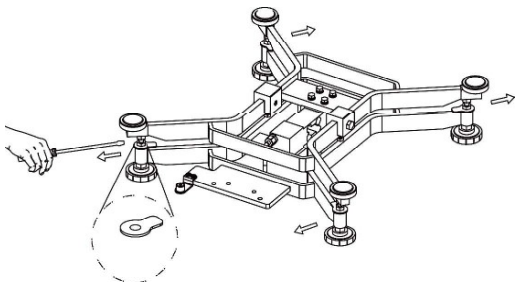

**Opmerking:** Niet inbegrepen bij sommige modellen

## Bedradingsaansluitingen

Bij het aansluiten van de basis op een OHAUS-indicator die is uitgerust met de bijpassende cirkelvormige stekker, druk de basisstekker op de indicatorconnector en draai de borgring rechtsom om deze op zijn plaats te vergrendelen.

Bij het aansluiten van de basis op een indicator die niet de bijpassende stekker heeft, installeer de optionele adapter weegstaafkabel (P/N 30429931 wordt apart verkocht) op de indicator met behulp van de bedradingscodes in Tabel 1. Bevestig vervolgens de weegstaafkabel aan de kabeladapter.

**Opmerking:** Als een alternatieve bedradingsmethode, snijd de stekker eraf, strip de draden en bevestig ze aan de indicator met behulp van de bedradingscodes in Tabel 1. Het verlengsnoer accessoire (P/N: 30429931) kan niet

worden gebruikt wanneer de weegschaal zal worden gebruikt in een legaal voor handel of wettelijk gecontroleerde toepassing, omdat er geen voorziening is om de verbinding tussen de indicator en het platform af te dichten.

**TABEL 1. LAADCEL AANSLUITING**

**Type1. Voor model i-D3K1S, i-D6K1S, i-D15K1R, i-D30K1R, i-D60K1L basis**

FUNCTIE	DRAAD KLEUR
+ Opwekking	Blauw
- Opwekking	Zwart
+ Signaal	Wit
- Signaal	Rood
+ Voeding	Groen
- Voeding	Grijs
Geaard	Geel

**Type2. For model i-D150K1L base**

FUNCTIE	DRAAD KLEUR
+ Opwekking	Groen
- Opwekking	Zwart
+ Signaal	Wit
- Signaal	Rood
+ Voeding	Light Yellow
- Voeding	Blue
Geaard	Deep Yellow

## Keuze van de locatie

Om nauwkeurigheid, goede prestaties en veiligheid te garanderen, plaatst en gebruikt u het basisstation op een stabiel, horizontaal oppervlak. Vermijd locaties met snelle temperatuurschommelingen of overmatig veel stof, luchtstromen, trillingen, elektromagnetische velden of hitte.

Plaats de basis waterpas door de vier stelvoetjes aan te passen totdat de bel in de waterpas gecentreerd is. U hebt mogelijk een moersleutel nodig om de borgmoer boven elke stelvoet los te draaien. Wanneer de basis waterpas staat, draai de borgmoeren opnieuw vast tegen de basis om elke voet op zijn plaats te vergrendelen.

Opmerking: Zorg ervoor dat de basis waterpas is telkens als de locatie wordt gewijzigd.



JUIST



ONJUIST

## ONDERHOUD

### Reinigen

De basisonderdelen moeten schoon worden gehouden en vrij van overmatige materiaalophoping.

- en vochtige doek met water en een mild schoonmaakmiddel kan worden gebruikt om de externe oppervlakken schoon te vegen – geen zuren, logen, sterke oplosmiddelen of schurende materialen gebruiken.

Om de integriteit van het oppervlak te behouden, mag er geen verontreiniging achterblijven op het oppervlak van het gelakte of roestvrijstalen basisframe.

- Verwijder de schaal en gebruik zoet water om het oppervlak van het onderste frame schoon te maken van vuil. Droog de basis af met een schone doek of laat aan de lucht drogen vóór u de schaal terugplaatst. Herhaal dit dagelijks voor de beste zorg.

## Probleemoplossing

Behalve het installeren van componenten en het afstellen van de nivellering, heeft de Defender Serie Basis geen andere aanpassingen zoals af-fabriek nodig.

Moeilijkheden met de bediening die kunnen optreden, zijn vaak terug te voeren op eenvoudige oorzaken, zoals:

- Losse of onjuiste bedradingsaansluitingen
- Het niet verwijderen van de transportafstandhouders
- Belemmeringen in het basisframe
- Onstabiele omgevingen
- Onjuiste kalibratie of instelling van de indicator

Als het hoofdstuk probleemoplossing uw probleem niet oplost of beschrijft, neem contact op met uw geautoriseerde OHAUS servicemonteur. Voor service-assistentie of technische ondersteuning in de Verenigde Staten, kunt u gratis bellen naar 1-800-526-0659 tussen 8:00 uur en 17:00 uur EST. Er zal een OHAUS productservicespecialist beschikbaar zijn om assistentie te bieden. Buiten de Verenigde Staten, kunt u terecht op onze website, [www.ohaus.com](http://www.ohaus.com) om het dichtstbijzijnde OHAUS-kantoor te vinden.

## TECHNISCHE GEGEVENS

### Technische Specificaties

De technische gegevens zijn geldig onder de hier beneden beschreven omgevingsomstandigheden:

Bedrijfstemperatuur: -10°C tot +40 °C (14 °F tot 104 °F)

Relatieve luchtvochtigheid: 100% relatieve vochtigheid, niet condenserend

Hoogte: tot 2.000m

**Opmerking:** Mogelijk zijn niet alle modellen in uw regio verkrijgbaar. Neem contact op met uw plaatselijke OHAUS-vertegenwoordiger.

**TABEL 2.1 SPECIFICATIES**

MODEL	i-D3K1S	i-D6K1S	i-D15K1R	i-D30K1R	i-D60K1L	i-D150K1L
Capaciteit	3 kg	6 kg	15 kg	30 kg	60 kg	150 kg
Goedgekeurde resolutie	OIML 3000e					
Veilige overbelastingcapaciteit	150% van de capaciteit					
Afmetingen schaal	254 x 254 mm 10 x 10 in		305 x 305 mm 12 x 12 in		400 x 500 mm 15.7 x 19.6 in	
Basisconstructie	316 roestvrijstalen boven- en onderframe, hermetisch afgesloten IP68/IP69K roestvrijstalen loadcell.				Te verwijderen RVS 316 roestvrijstalen topplateau met RVS 316 onderframe, hermetisch afgesloten IP68/IP69K RVS weegcel.	
Herhaalbaarheid (met Afwijking)	2d					
Lineariteit	±2d					
Laadstaafcapaciteit	10 kg	10 kg	20 kg	50 kg	100 kg	200 kg
Laadstaafkabel	50 cm L x 6-draad				1 m L x 6-draad	
Laad celtype	350 Ohm, SST, enkel punt					
Laadcel Excitatie	3.3-15V DC/AC					
Laadcel Nominaal vermogen	2mV/V					
Laadcel bescherming	IP69K					
Netto gewicht	6 kg / 13.2 lb		7.5 kg / 16.5 lb		16 kg / 35.3 lb	
Verzendgewicht	7 kg / 15.4 lb		8.5 kg / 18.7 lb		18 kg / 39.7 lb	

## Tekeningen

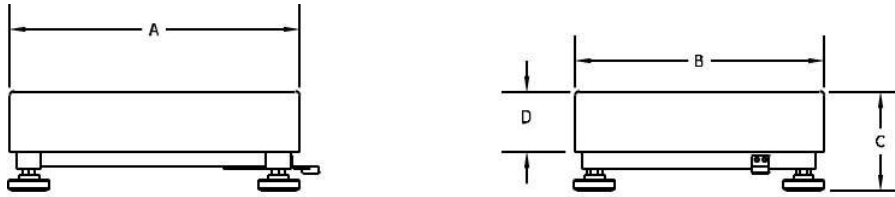

Afbeelding 1. Defender Basis Maattekening.

TABEL 3. AFMETINGEN

Basis	A	B	C	D
	Diepte Schaal	Breedte Schaal	Hoogte Schaal tot oppervlak van tafel	Hoogte Schaal
i-DxxxKxS	254 mm	254 mm	106 mm	NVT
i-DxxxKxR	305 mm	305 mm	106 mm	NVT
i-DxxxKxL	400 mm	500 mm	136.5 mm	80 mm

\* Voor het waterpas stellen kunnen de voeten tot 15 mm extra worden uitgeschoven.

## NALEVING

Naleving van de volgende normen wordt aangeduid door het overeenkomstige merkteken op het product.

Markering	Norm
	Dit product is in overeenstemming met de toepasselijke geharmoniseerde normen van EU-richtlijnen 2011/65/EU (RoHS). De EU-conformiteitsverklaring is online beschikbaar op <a href="http://www.ohaus.com/ce">www.ohaus.com/ce</a> .
	Dit product voldoet aan de EU-richtlijn 2012/19/EU (AEEA). Dank dit product af in overeenstemming met de plaatselijke voorschriften op een verzamelpunt voor elektrische en elektronische apparatuur. Voor de afvalverwerking in Europa raadpleegt u <a href="http://www.ohaus.com/weee">www.ohaus.com/weee</a> .

### ISO 9001 Registratie

Het managementsysteem voor de productie van dit product is ISO 9001 gecertificeerd.

## ACCESSOIRES

TABEL 4. ACCESSOIRES

Onderdeelnummer	Beschrijving
30616409	Wielset, Defender Serie
30626654	Montageset voorzijde SST
30572907	afsluitkit externe powerbank
30424409	Verlengkabel 9m D52
30429931	Kabelsetverlenging voor basis
30572908	Kolom Kit 260mm 316 D61
30572909	Kolom Kit 670mm 316 D61



## BEPERKTE GARANTIE

De producten van OHAUS products beschikken over een garantie tegen defecten in materiaal en vakmanschap vanaf de datum van levering tot en met de duur van de garantieperiode. Gedurende de garantieperiode zal OHAUS elk onderdeel dat defect blijkt te zijn kosteloos repareren of, naar eigen keuze, vervangen, op voorwaarde dat het product franco aan OHAUS wordt geretourneerd. Deze garantie geldt niet als het product is beschadigd door een ongeval of misbruik, is blootgesteld aan radioactieve of corrosieve materialen, als er vreemd materiaal in het product is gekomen, of als resultaat van service of wijziging door een ander persoon anders dan van OHAUS. In plaats van een correct geretourneerde garantieregistratie kaart, begint de garantieperiode op de datum van verzending naar de erkende dealer. Er wordt geen andere expliciete of impliciete garantie gegeven door OHAUS Corporation. OHAUS Corporation is niet aansprakelijk voor eventuele gevolgschade. Neem contact op met OHAUS of uw plaatselijke OHAUS-dealer voor meer informatie, omdat de garantiewetgeving van staat tot staat en van land tot land kan verschillen.

