



Defender[®] 5000 Indicators Instruction Manual



TD52XW



TD52P

TABLE OF CONTENTS

1. INTRODUCTION	5
1.1 Safety Precautions	5
1.1.1 Relay Option Safety Precautions	5
1.2 Overview of Parts and Controls	6
1.3 Control Functions.....	9
2. INSTALLATION	10
2.1 Unpacking	10
2.2 External Connections.....	10
2.2.1 Scale Base with Connector.....	10
2.2.2 RS232 interface Cable to TD52P	10
2.2.3 AC Power to TD52P	10
2.2.4 AC Power to TD52XW.....	10
2.2.5 Battery Power.....	10
2.3 Internal Connections.....	11
2.3.1 Opening the Housing	11
2.3.2 Scale Base Without Connector	11
2.3.3 RS232 Interface Cable to TD52XW	13
2.3.4 MICRO SD Card Installation.....	14
2.4 TD52XW Rear Housing Orientation	14
2.5 Mounting Bracket	14
3. SETTINGS	15
3.1 Menu Structure	15
3.2 Menu Navigation.....	18
3.3 Calibration Menu	18
3.3.1 Zero Calibration	18
3.3.2 Span Calibration	19
3.3.3 Linearity Calibration	20
3.3.4 GEO Adjustment	21
3.4 Setup Menu	22
3.4.1 Capacity Unit.....	22
3.4.2 Range	22
3.4.3 Capacity	22
3.4.4 Graduation.....	23
3.4.5 Language	23
3.4.6 Power On Zero	23
3.4.7 Power On Unit	23
3.4.8 Key Beep.....	23

3.4.9 Transaction Counter	24
3.4.10 I/O Type	24
3.4.11 Reset	24
3.5 Readout Menu	24
3.5.1 Stability	24
3.5.2 Zero Range	24
3.5.3 Filter Level	25
3.5.4 Auto Zero Tracking	25
3.5.5 Auto Dim	25
3.5.6 ScreenSaver	25
3.5.7 Auto Off	25
3.5.8 Adjust Contrast	25
3.5.9 Reset	25
3.6 Discrete I/O	26
3.7 Weighing Unit	28
3.7.1 Gram (g)	28
3.7.2 Kilogram (kg)	28
3.7.3 Pound (lb)	28
3.7.4 Ounce (oz)	28
3.7.5 Pound: Ounce (lb: oz)	28
3.7.6 Tonne (Metric Tonne)	28
3.7.7 Ton (Short Ton)	28
3.7.8 Custom Unit (c)	28
3.8 GLP/GMP Menu	29
3.8.1 Date Format	29
3.8.2 Date	29
3.8.3 Time Format	29
3.8.4 Time	29
3.8.5 Project ID	29
3.8.6 Scale ID	29
3.8.6 Reset	30
3.9 Communication	30
3.9.1 RS232/2nd RS232 Configuration	30
3.9.2 Print Setup of RS232/2nd RS232	31
3.9.3 RS485 Configuration	34
3.9.4 Ethernet Configuration	34
3.9.5 Wifi Configuration	34
3.9.6 Bluetooth Configuration	34

3.9.7 Analog Configuration	34
3.10 Maintenance Configuration	34
3.11 Lock Key Configuration	34
4. OPERATION	35
4.1 Weighing	35
4.1.1 Application Setup	35
4.1.2 Auto Tare	35
4.1.3 Accumulation	36
4.1.4 ID Input	37
4.1.5 Input/Output (I/O) Setup	37
4.2 Counting	38
4.2.1 Set the Average Piece Weight (APW)	38
4.2.2 Application Setup	39
4.2.3 Accumulation	40
4.2.4 Input/Output (I/O) Setup	40
4.3 Check	41
4.3.1 Check Weighing (default)	41
4.3.2 Check Counting	42
4.3.3 Application Setup	43
4.3.4 Input/Output (I/O) Setup	44
4.4 Percent Weighing	44
4.4.1 Establishing a Reference Weight	45
4.4.2 Application Setup	45
4.4.3 Input/Output (I/O) Setup	46
4.5 Dynamic Weighing	47
4.5.1 Application Setup	47
4.5.2 Average Time Setup	49
4.5.3 Input/Output (I/O) Setup	50
4.5 Filling	51
4.5.1 Establishing target weights	51
4.5.2 Application Setup	51
4.5.3 Input/Output (I/O) Setup	52
5. SERIAL COMMUNICATION	54
5.1 Interface Command	54
5.2 RS232 Interface	54
5.3 Connecting to a Computer	55
5.4 Connecting to a Serial Printer	55
5.5 Printouts	55

5.6 Printout Examples	56
6. MICRO SD CARD/USB	57
6.1 Library	57
6.2 User	60
6.3 Alibi	63
6.4 Editable	64
7. LEGAL FOR TRADE	65
7.1 Settings	65
7.2 Verification	65
7.3 Sealing	65
8. MAINTENANCE.....	66
8.1 Model T52P Cleaning	66
8.2 Model TD52XW Cleaning	66
8.3 Troubleshooting	66
8.4 Service Information	67
9. TECHNICAL DATA	67
9.1 Specifications	67
9.2 Accessories and Options	69
9.3 Drawings and Dimensions	70
9.4 Table of Geo Values	71
10. COMPLIANCE	72
11. APPENDICES.....	74
11.1 Appendix A	74
11.2 Appendix B	76

1. INTRODUCTION

This manual contains installation, operation and maintenance instructions for the TD52P and TD52XW Indicators. Please read this manual completely before installation and operation.

1.1 Safety Precautions



For safe and dependable operation of this equipment, please comply with the following safety precautions:

- Verify that the input voltage range printed on the data label matches the local AC power to be used.
- Make sure that the power cord does not pose a potential obstacle or tripping hazard.
- Use only approved accessories and peripherals.
- Operate the equipment only under ambient conditions specified in these instructions.
- Disconnect the equipment from the power supply when cleaning.
- Do not operate the equipment in hazardous or unstable environments.
- Do not immerse the equipment in water or other liquids.
- Service should only be performed by authorized personnel.
- The TD52XW is supplied with a grounded power cable. Use only with a compatible grounded power outlet.

1.1.1 Relay Option Safety Precautions

This equipment may have an optional Discrete I/O board installed. This option allows external devices to be controlled by the Indicator.



CAUTION: ELECTRICAL SHOCK HAZARD. REMOVE ALL POWER CONNECTIONS TO THE INDICATOR BEFORE SERVICING OR MAKING INTERNAL CONNECTIONS. THE HOUSING SHOULD ONLY BE OPENED BY AUTHORIZED AND QUALIFIED PERSONNEL, SUCH AS AN ELECTRICAL TECHNICIAN.

Before making connections to the Relay terminals, remove power from the system. If the system contains an optional rechargeable battery system, be sure that the **ON/CLR Off** button is used to fully turn off the system after removing the AC power plug.

More detailed installation instructions are included with the Discrete I/O kit at the time of purchase.

1.2 Overview of Parts and Controls

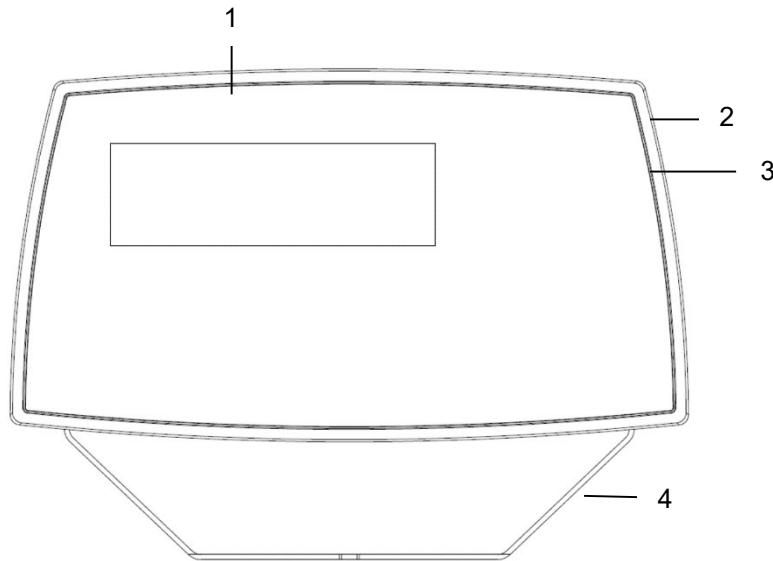

TABLE 1-1 TD52P PARTS

Item	Description
1	Data Label
2	Front Housing
3	Control Panel
4	Mounting Bracket
5	Screws (4)
6	Adjusting Knobs (2)
7	Security Screw
8	Accessory Cover
9	Rear Housing
10	Power Connector
11	RS232 Connector
12	Load Cell Connector

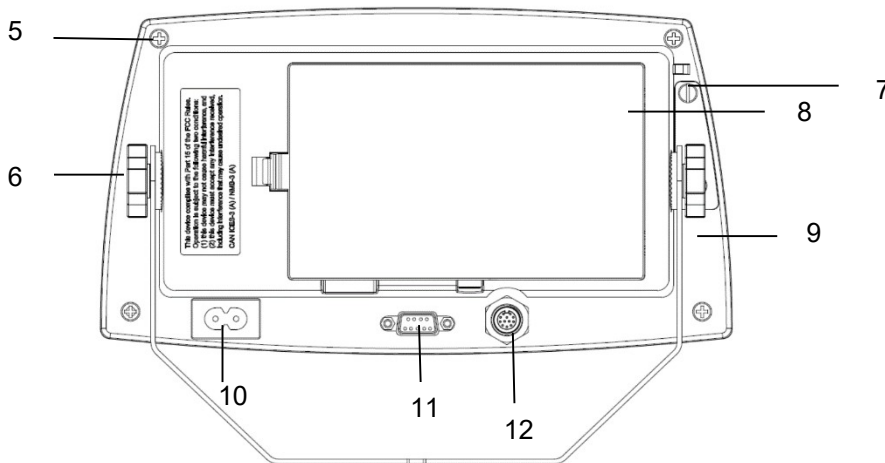

Figure 1-1 TD52P Indicator

1.2 Overview of Parts and Controls (Cont.)

TABLE 1-2 TD52XW PARTS

Item	Description
1	Control Panel
2	Front Housing
3	Screws (6)
4	Adjusting knobs (2)
5	Rear Housing
6	Mounting Bracket
7	Load Cell Connector
8	Strain Relief for Option
9	Power Cord
10	Strain Relief for Option

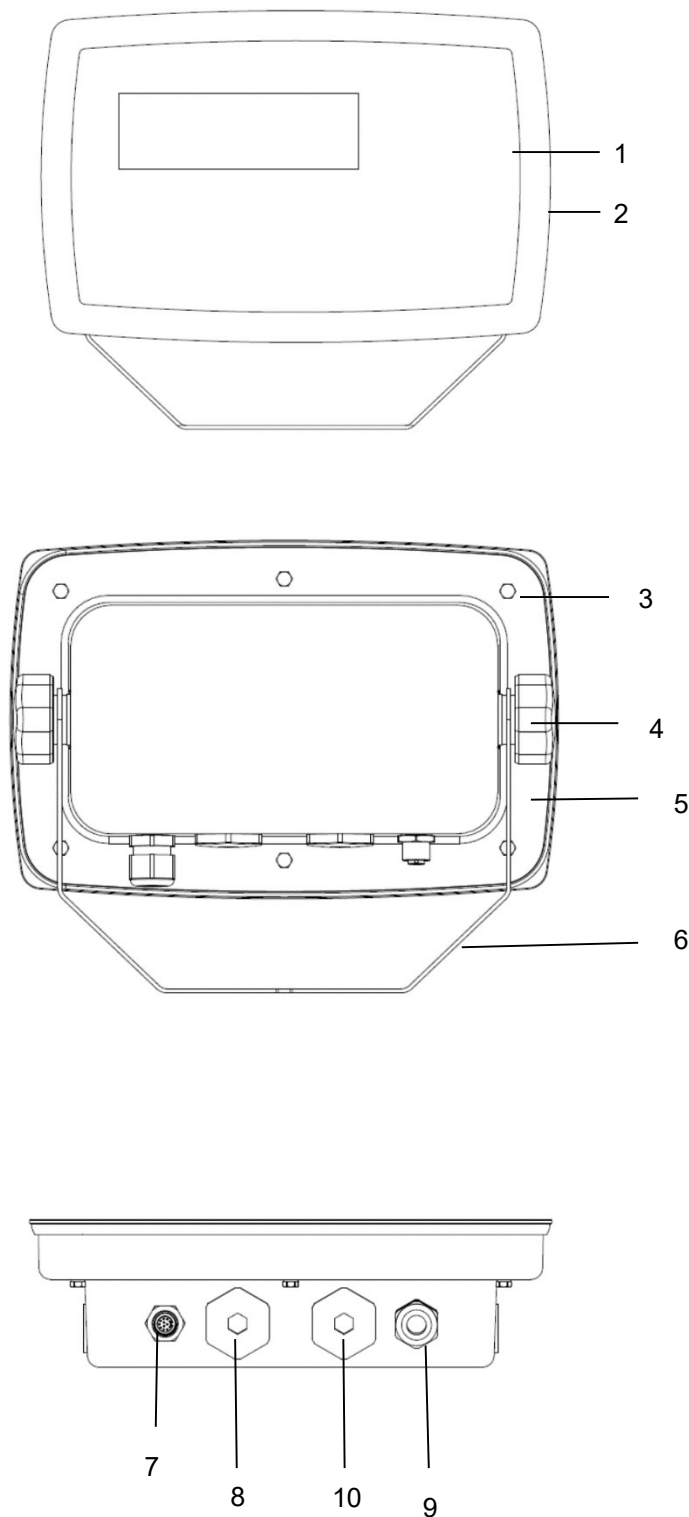

Figure 1-2 TD52XW Indicator

1.2 Overview of Parts and Controls (Cont.)

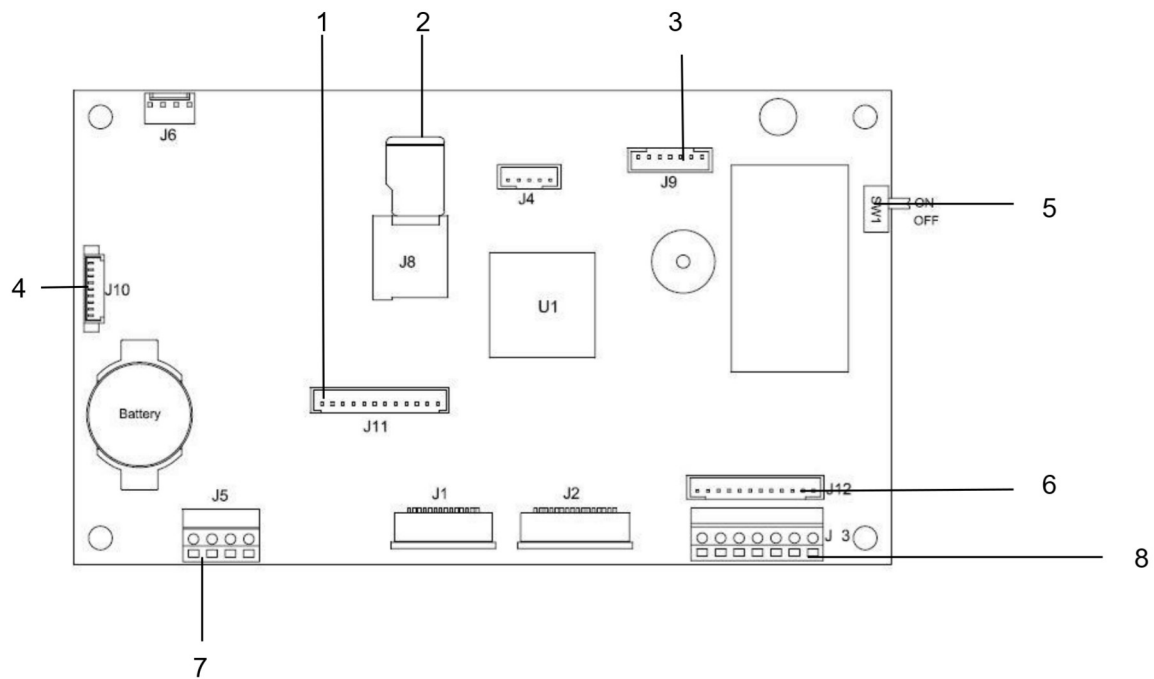
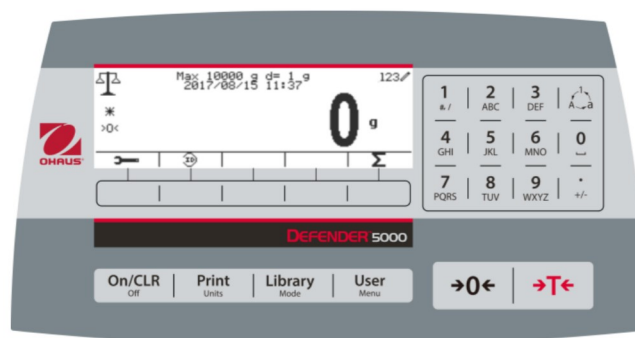

Figure 1-3 Main PC Board

TABLE 1-3 MAIN PC BOARD

Item	Description
1	IO/Analog/RS232-RS485-USB Device connector (J11)
2	Micro-SD Card slot (J8)
3	Rechargeable Battery Pack connector (J9)
4	USB Host/Ethernet connector (J4)
5	Security Switch connector (SW1)
6	Load Cell connector (J12)
7	RS232 connector (J5)
8	Load Cell Terminal Block (J3)

1.3 Control Functions



Button	Action	
	Short press: If the terminal is Off, power on the terminal; if the terminal is On, clear the data input. Long press: Power off the terminal.	
	Short press: Send the current display value to RS232 port or Option when properly enabled. Long press: Change the current weighing unit. Press and hold the key to scroll through the list of enabled units. Release the key to switch to the unit selected.	
	Short press: Press the key to enter the Library. Long press: Press and hold this key to change weighing modes. Press and hold the key to scroll through all weighing modes. Release the key to switch to the mode selected.	
	Short press: Press the key to enter user profile. Long press: Press the key to enter user menu.	
	The 5 Softkeys correspond to several icons at the bottom of the display area. These icons indicate for each Softkey functions specifically available for configuration and operation of the mode.	
	To enter '2'-'9', press the numeric button in the mode of numeric input. To Enter 'A', press 2 times in the mode of uppercase input. To enter 'z', press 5 times in the mode of lowercase input.	
		To enter '0', press the button in the mode of numeric input. To enter a space, press the button in the mode of uppercase or lower case input.
		To enter '1', press the button in the mode of numeric input. To enter '#', '/', '&', '!', '?', '*' or '^', press the button in the mode of lowercase input.
		Switch between three input modes – numeric, lowercase and uppercase input.
		To enter '.', press the button in the mode of numeric input. To enter '+' or '-', press the button in the mode of uppercase or lowercase input.
	Short press: When the load on the pan is within the zero range, press this key to set the display to zero.	
	Short press: When a container is on the pan, press this key to store the weight of the container as the tare value. Short press: Enter the known weight of a container using the numeric keypad, and then press this key to establish the preset tare value. Short press: When a tare has been entered, empty the pan and press this key to clear the tare value. Long press: If a preset tare has been entered, press this key to view the preset tare value.	

2. INSTALLATION

2.1 Unpacking

Unpack the following items:

- TD52P or TD52XW Indicator
- AC Power Cord (for TD52P only)
- Mounting Bracket
- Knobs (2)
- Drilled Sealing Screws (for TD52XW only)
- Quick installation Guide
- Warranty Card
- Ferrite core

2.2 External Connections

2.2.1 Scale Base with Connector

OHAUS bases with a connector can be attached to the external load cell connector (Figure 1-1, item 12). To make the connection, plug the base connector onto the external load cell connector. Then rotate the base connector's locking ring clockwise. Refer to section 2.3.2 for bases without a connector.

2.2.2 RS232 interface Cable to TD52P

Connect the optional RS232 cable to the RS232 connector (Figure 1-1, item 11).

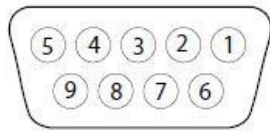

Figure 2-1 RS232 Pins

Pin	Connection
1	N/C
2	TXD
3	RXD
4	N/C
5	GND
6	N/C
7	CTS
8	RTS
9	N/C

2.2.3 AC Power to TD52P

Connect the AC power cord (supplied) to the power receptacle (Figure 1-1, item 10), then connect the AC plug to an electrical outlet.

2.2.4 AC Power to TD52XW

Connect the AC plug to a properly grounded electrical outlet.

2.2.5 Battery Power

The indicator can be operated on the rechargeable battery pack (optional) when AC power is not available. It will automatically switch to battery operation if there is power failure or the power cord is removed. The indicator can operate for up to 21 hours on battery power. During battery operation, the battery charge symbol indicates the battery status. The indicator will automatically turn-off when the batteries are fully discharged. Find detailed installation information in battery pack (P/N 30424405) operation manual.

	Battery 5 - 25 % remaining
	Battery 25 - 50 % remaining
	Battery 50 - 75 % remaining
	Battery 75 - 100 % remaining

2.3 Internal Connections

Some connections require the housing to be opened.

2.3.1 Opening the Housing



CAUTION: ELECTRICAL SHOCK HAZARD. REMOVE ALL POWER CONNECTIONS TO THE INDICATOR BEFORE SERVICING OR MAKING INTERNAL CONNECTIONS. THE HOUSING SHOULD ONLY BE OPENED BY AUTHORIZED AND QUALIFIED PERSONNEL, SUCH AS AN ELECTRICAL TECHNICIAN.

TD52P

Remove the four Phillips head screws from the rear housing.
Remove the front housing being careful not to disturb the internal connections.
Once all connections are made, reattach the front housing.

TD52XW

Remove the four hex head screws from the rear housing.
Open the housing by carefully pulling the front housing forward.
Once all connections are made, reattach the front housing.
The screws should be tightened to 2.5 N•m (20-25 in-lb) torque to ensure a watertight seal.

2.3.2 Scale Base Without Connector

For connecting bases (which do not have the Defender base quick connector) to a TD52P or TD52XW, a Load cell cable gland kit (P/N 30379716) is available as an accessory.

Removing the pre-installed Load Cell connector and wiring harness

Before doing the connections, remove the pre-installed Load Cell connector and wiring harness by following the steps below.

1. Open the housing by carefully pulling the front housing forward.
2. Unplug the white load cell connector from the main PCBA board (red circle).
3. Remove the metal terminal (Figure 1-1, item 12) connector from the rear housing. (green circle)

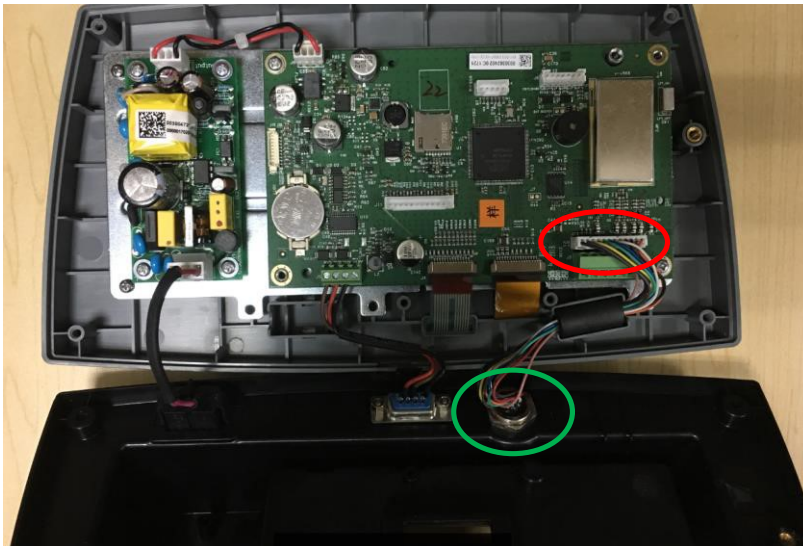

Installing Load Cell Cable and Connectors

In order to meet certain electrical noise emission limits and to protect the TD52P and TD52XW from external influences, it is necessary to install a ferrite core on the load cell cable connected to the terminal. The ferrite core is included with the terminal.

To install the ferrite, simply route the cable through the center of the core and then take one wrap around the outside of the core and route the cable through the center again. Either the complete cable or the individual wires can be wrapped through the ferrite. This should be done as close to the enclosure as possible. See Figure 2-2.



Figure 2-2

Main Board Wiring Connections

Once the TD52P and TD52XW enclosure is open, connections can be made to the terminal blocks on the main board, as shown in Figure 2-3.

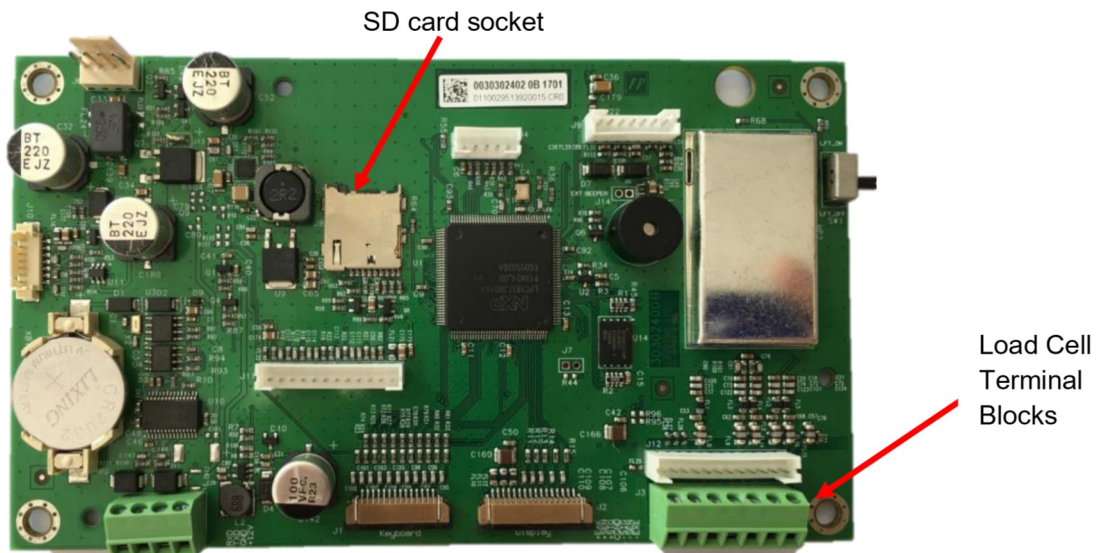
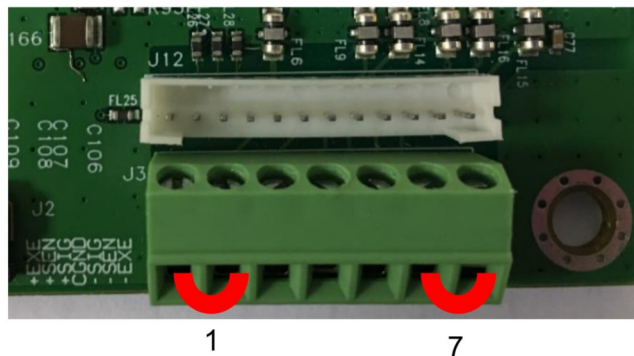

Figure 2-3

Jumper Connections

The TD52P and TD52XW indicators are designed to support both 2mV/V and 3mV/V load cells from the same circuitry. A load cell output rating selection jumper is not required.

Figure 2-4 shows the terminal definitions for the analog load cell terminal blocks. Note that when using four-wire load cells, jumpers must be placed between the +Excitation and +Sense terminals and between the Excitation and Sense terminals.



Pin	Connection
J3-1	+EXE
J3-2	+SEN
J3-3	+SIN
J3-4	GND
J3-5	-SIN
J3-6	-SEN
J3-7	-EXE

Figure 2-4 Jumper Connections

After wiring is completed, replace the indicator housing screws. Make sure the liquid-tight connector is properly tightened.



2.3.3 RS232 Interface Cable to TD52XW

Pass the optional RS232 cable through the strain relief and attach it to terminal block J5. Tighten the strain relief to maintain a watertight seal.

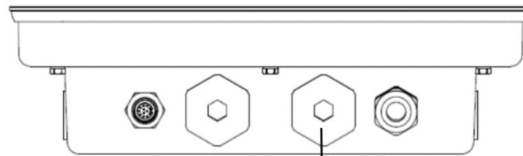

Strain Relief for Option

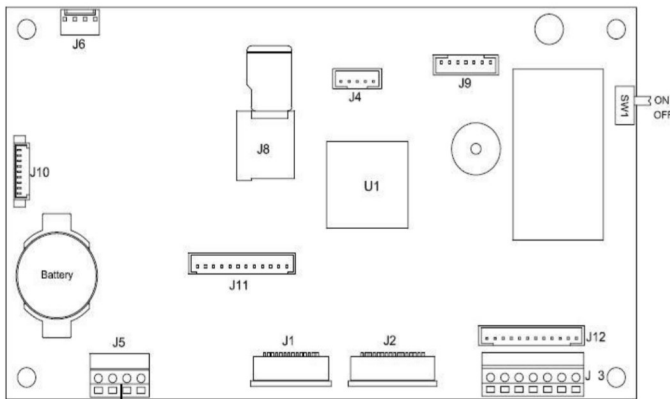

RS232 connector (J5)



2.3.4 MICRO SD Card Installation

The SD memory card can be used for additional storage in the Checkweighing and Counting applications. Figure 2-5 shows the installation of an SD card into the socket on the edge of the TD52P and TD52XW main boards.



Figure 2-5 Sliding an SD Card into the SD Socket (left); SD Card Installed (right)

2.4 TD52XW Rear Housing Orientation

The TD52XW is delivered in the wall mount orientation with the connections exiting below the display. The rear housing may be reversed so the connections exit above the display when the TD52XW is placed horizontally on a bench. To reverse the rear housing, remove the four Phillips head screws, carefully rotate the housing 180°, and reinstall the screws.

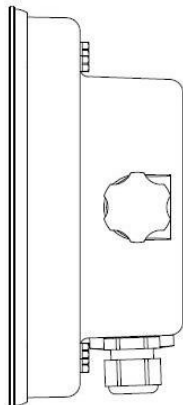

Figure 2-6 Wall Mount Configuration

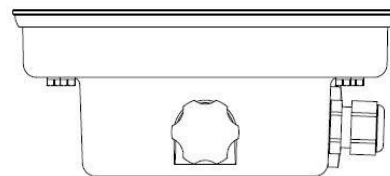

Figure 2-7 Bench Top Configuration

2.5 Mounting Bracket

Attach the bracket to a wall or table using fasteners (not supplied) that are appropriate for the type of mounting surface. The bracket will accommodate up to 6 mm (1/4") diameter screws. Locate the mounting holes as shown in Figure 2-8.

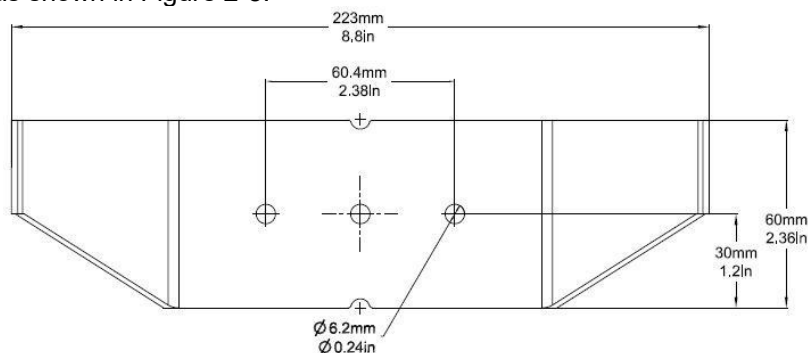

Figure 2-8 Mounting Bracket Dimensions

3. SETTINGS

3.1 Menu Structure

TABLE 3-1 MENU STRUCTURE

Calibration
Zero
Span
Linearity
GEO

Setup
Capacity Unit
Range
Capacity & Graduation
> 1 < Capacity
> 1 < Graduation
> 2 < Capacity
> 2 < Graduation
Language
Power On Zero
Power On Unit
Key Beep
Transaction Counter
Next Transaction
I/O Type
Reset

Read Out
Stability
Zero Range
Filter Level
Auto Zero Track
Auto Dim
Brightness
Screensaver
Auto Off
Adjust Contrast
Reset

Application Mode
Weighing
Counting
Check
Percent
Dynamic
Filling
Reset

Unit
Gram(g)
Kilogram(kg)
Pound(lb)
Ounce(oz)
Pound:Ounce (lb:oz)
Tonne(t)
Ton(ton)
Custom Unit
Unit Name
Factor
Exponent
LSD
Reset

GMP
Date Format
Date
Time Format
Time
Project ID
Scale ID
Reset

Communication		
RS232/ 2 nd RS232/USB Device*	Configuration	Baud Rate
		Parity
		Stop Bit
		Handshake
		Alt Print CMD
		Alt Tare CMD
		Alt Zero CMD
	Reset	
	Print Setup	Assignment
		Print Options
		Print Cal Data
		Select Template
		Edit Template
		Edit String
Reset		
RS485*	Configuration	Address
		Baud Rate
		Parity
		Stop Bit
		Handshake
		Alt Print CMD
		Alt Tare CMD
	Alt Zero CMD	
	Reset	
	Print Setup	Assignment
		Print Options
		Print Cal Data
		Select Template
		Edit Template
Edit String		
Reset		

Unit

GMP

Communication		
Ethernet*	Configuration	Host Name
		MAC Address
		Port
		Version
		DHCP
		IP Address
		Subnet Mask
		Gateway
		Primary DNS
		Secondary DNS
		Alt Print CMD
		Alt Tare CMD
		Alt Zero CMD
		Reset
	Print Setup	Assignment
		Print Options
		Print Cal Data
		Select Template
Edit Template		
Edit String		
Reset		
Wifi&Bluetooth*	Wifi	MAC Address
		Network
		Port
		DHCP
		IP Address
		Gateway
		DNS
		Subnet Mask
		Alternate Command
		Reset
	Bluetooth	Device name
	Print Setup	Assignment
		Print Options
		Print Cal Data
		Select Template
		Edit Template
		Edit String
	Reset	
Analog*	Source	None , Displayed Weight, ABS-Displayed Weight, Gross Weight
	Output Type	4-20mA , 0-10V
	Zero Value	0(any valid value below the high limit)
	Full Scale Value	Desired source value, scale capacity
	Cal Output Zero	
	Cal Output Full	

SD Card/USB	
Library	
Memory	Mode
	Auto Print
	Save to
	Link to
User	User Profiles
	Supervisor Authority
	Password rule

Maintenance
Export Menu
Import Menu
Diagnosis
Format SD
Service Menu

Lock Key
Lock All Keys
Lock Off Key
Lock Zero Key
Lock Print Key
Lock Unit Key
Lock Soft Key
Lock Mode key
Lock Tare key
Lock Menu key
Reset

* Sub- menu for options will be active only when the specific board is installed.

Note: When you select Format SD in the maintenance menu, all the data in your SD card will be deleted.

The Bluetooth® word mark and logos are registered trademarks owned by Bluetooth SIG, Inc. and any use of such marks by OHAUS is under license.

3.2 Menu Navigation

To enter the Main Menu, press the button  from any application home screen.

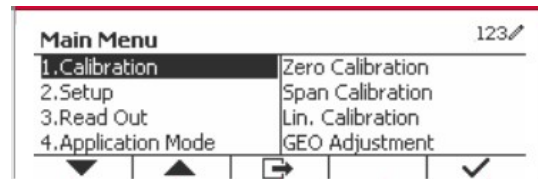



Changing Settings

To change a menu setting, navigate to that setting using the following steps:



1. Enter the Menu

From any Application screen, press the  button. The Main Menu List appears on the screen.

2. Select the Sub-menu

Scroll to the desired Sub-menu in the Main Menu List using the Softkey corresponding to the icon . Press the Softkey corresponding to the icon  to display the Sub-menu items.

3. Select the Sub-Menu Item

Scroll to the desired Sub-menu Item using the Softkey corresponding to the icon . Press the Softkey corresponding to the icon  to view the Sub-menu item's settings.

4. Select the Setting

Scroll to the desired Setting using the Softkey corresponding to the icon .

Press the Softkey corresponding to the icon  to select the setting.

Press the Softkey corresponding to the icon  to return to the previous screen.

Press the Softkey corresponding to the icon  to exit the menu and return to the last active Application mode.

3.3 Calibration Menu

The TD52 indicator offers three calibration methods: Zero Calibration, Span Calibration and Linearity Calibration.

NOTES:

1. Make sure that appropriate calibration masses are available before calibration.
2. Make sure that the scale base is level and stable during the entire calibration process.
3. Calibration is unavailable with LFT set to ON.
4. Allow the Indicator to warm up for approximately 5 minutes after stabilizing to room temperature.
5. To abort calibration, press the Softkey corresponding to the icon 'X' anytime during the calibration process.
6. When any selection within the GMP menu is enabled, calibration results are automatically printed.

3.3.1 Zero Calibration

Zero calibration uses one calibration point. The zero calibration point is established with no weight on the scale. Use this calibration method to adjust for a different dead load without affecting the span or linearity calibration.

Calibration procedures:

Long press the button  to enter the Main Menu. Press the Softkey corresponding to the icon  to enter the Calibration sub-menu.

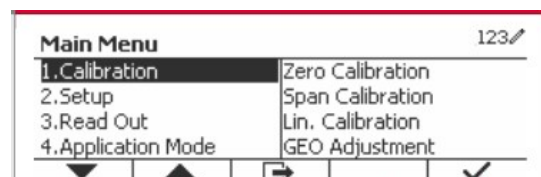

Zero Calibration is on the top of the list of Calibration by default. Just press the Softkey corresponding to the icon ✓ to initiate Zero Calibration.

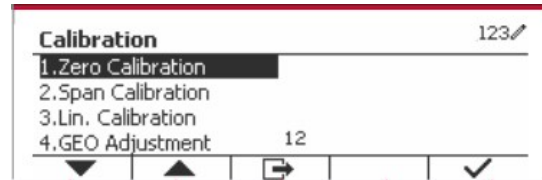

Clear the pan and then press the Softkey corresponding to the icon ✓.

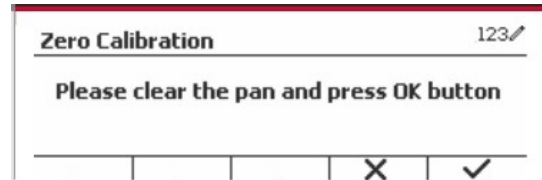

The message 'Completed' will be displayed on the screen.

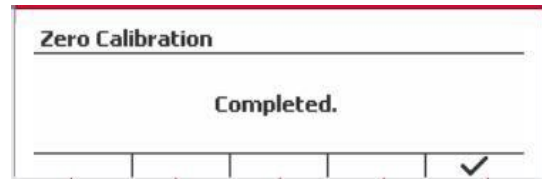

Exit Zero Calibration by pressing the Softkey corresponding to the icon ✓.

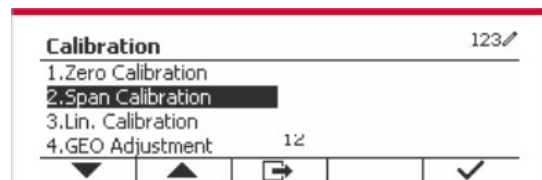

To return to the Main Menu, press the Softkey corresponding to the icon ✓.

3.3.2 Span Calibration

Span Calibration uses one point. The span calibration point is established with a calibration mass placed on the scale.

Note: Span Calibration should be performed after Zero Calibration.

Calibration procedures:

Long press the button  to enter the Main Menu.

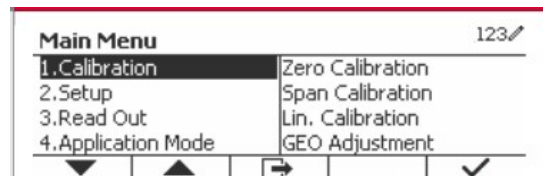

Press the Softkey corresponding to the icon ✓ to enter the Calibration sub-menu.

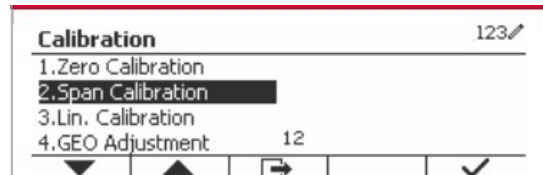

Scroll to Span Calibration using the Softkey corresponding to the icon ▼.

Press the Softkey corresponding to the icon ✓ to initiate Span Calibration. Place a calibration mass of the specified weight on the pan and press the Softkey corresponding to the icon ✓. To change to a different calibration point, input the value desired, and then place the corresponding weight on the pan for calibration.

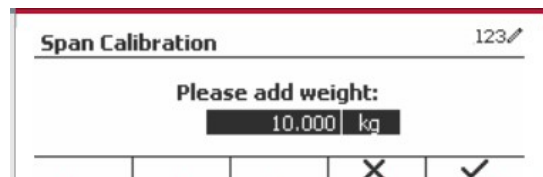

A suggestive message shows on the screen.

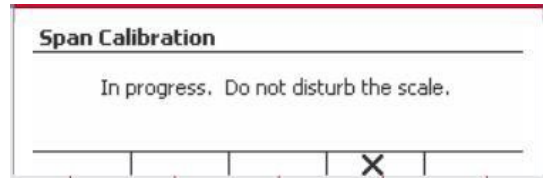

The message 'Completed' will be displayed on the screen.

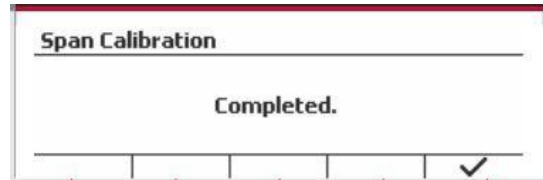

Exit Span Calibration by pressing the Softkey corresponding to the icon ✓.

To return to the Main Menu, press the Softkey corresponding to the icon ↩.

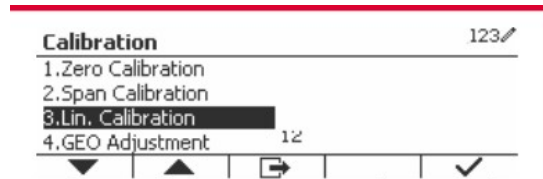

Note: Span Calibration should be performed after Zero Calibration.

3.3.3 Linearity Calibration

Linearity calibration uses 3 calibration points. The full calibration point is established with a weight on the scale. The mid calibration point is established with a weight equal to half of the full calibration weight on the scale. The zero calibration point is established with no weight on the scale. The full calibration and mid calibration points can be altered by the user during the calibration procedure.

Calibration procedures:

Long press the button  to enter the Main Menu.

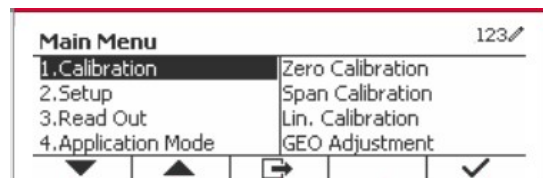

Press the Softkey corresponding to the icon ✓ to enter the Calibration sub-menu. Scroll to Linearity Calibration using the Softkey corresponding to the icon ▼.

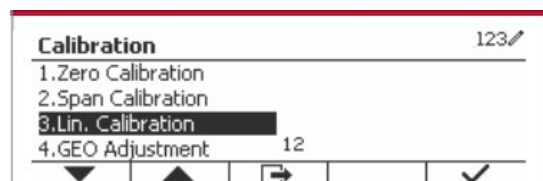

Press the Softkey corresponding to the icon ✓ to initiate Linearity Calibration.

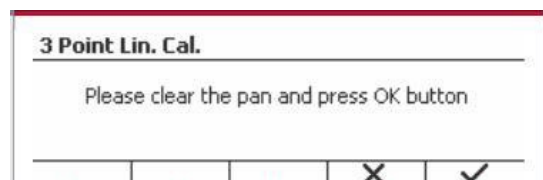

Clear the pan and press the Softkey corresponding to the icon ✓.

Put the calibration mass of the specified weight on the pan, and then press the Softkey corresponding to the icon ✓ for confirmation. To change to a different calibration point, input the value desired, and then place the corresponding weight on the pan for calibration.

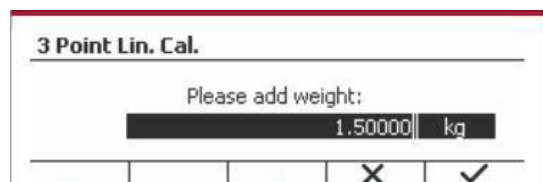

Put the calibration mass on the pan, and then press the Softkey corresponding to the icon ✓ for confirmation. To change to a different calibration point, input the value desired, and then place the corresponding weight on the pan for calibration.

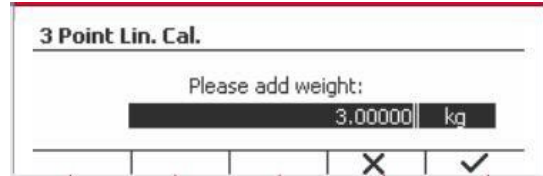

The message 'Completed' will be displayed on the screen.

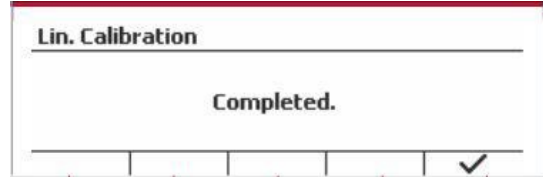

Exit Linearity Calibration by pressing the Softkey corresponding to the icon ✓.

To return to the Main Menu, press the Softkey corresponding to the icon ↩.

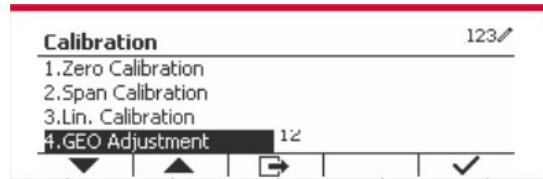

3.3.4 GEO Adjustment

Set the GEO factor that corresponds to your location. GEO codes are numbered 0-31.

Long press the button User
Menu to enter the Main Menu. Select the menu item Calibration by pressing the Softkey corresponding to the icon ✓.

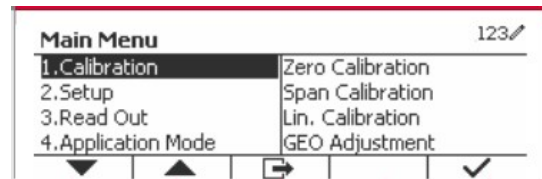

Scroll to GEO Adjustment using the Softkey corresponding to the icon ▼.

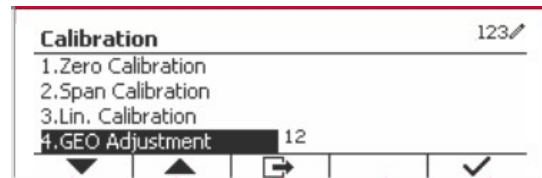

Press the Softkey corresponding to the icon ✓ to edit the GEO value. Press the button On/CLR
Off and enter the desired value using the alphanumeric keypad. After editing, press the Softkey corresponding to the icon ↩ to exit the menu.

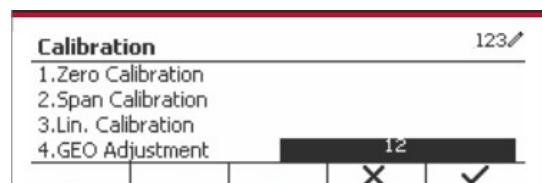

Note: See table 9-4 for GEO values.

3.4 Setup Menu

When the Indicator connects to a scale base for the first time, enter this menu to set the Capacity Unit, Range, Capacity and Graduation. Default settings are **bold**.

Setup	Options
Capacity Unit	g, kg , t (Metric Tonne), lb, ton (Short Ton)
Range	Single Interval , Dual Interval
> 1 < Capacity	1-999999
> 1 < Graduation	0.0001~100
> 2 < Capacity	1-999999
> 2 < Graduation	0.0001~100
Language	English , French, German, Italian, Spanish, Chinese, Japanese, Korean, Russian, Polish
Power On Zero	Off, On
Power On Unit	Auto , kg, lb, g, oz, lb:oz, t (Metric Tonne), ton (Short Ton), c
Key Beep	Off, On
Transaction Counter	Off, On
Next Transaction	1-9999999
I/O Type	Open , Closed
Reset	

3.4.1 Capacity Unit

Select the unit used for calibration.

- Kg**
- t (Metric Tonne)
- lb
- ton (Short Ton)
- g

3.4.2 Range

Set the number of weighing intervals in the weighing interval

The TD52 terminals can be configured to use single or dual interval. Each interval can be assigned its own graduation. If dual interval is selected, the graduation will change when the weight reaches the second interval.

When **Single** interval is selected, the additional parameters available are:

- >|1|< Capacity
- >|1|< Graduation

When **Dual** interval is selected, the terminal functions with two intervals, each with its own capacity and graduation. In addition to the Interval 1 capacity and graduation parameters, the following two parameters are available:

- >|2|< Capacity
- >|2|< Graduation

3.4.3 Capacity

Set the scale capacity from 1 to 999999.

>|1|< Capacity

Specify the weight capacity for interval 1. If **Single** interval is enabled, this will be the scale capacity. If **Dual** interval is enabled, this will be the first range.

>|2|< Capacity

Specify the weight capacity for interval 2. If **Dual** interval is enabled, this will be the scale capacity and it must be bigger than >|1|< Capacity. If **Single** interval is enabled, this parameter will not be shown.

3.4.4 Graduation

Set the scale readability from 0.0001 to 100.

>|1|<Graduation

Specify the graduation for weighing interval 1. If **Single** interval is enabled, this will be the graduation for the entire weighing range of the scale. If **Dual** interval is enabled, this will be the graduation used in the lower interval.

>|2|<Graduation

Specify the graduation for interval 2. If **Dual** interval is enabled, this will be the graduation for the second weighing range of the scale. If **Single** interval is enabled, this parameter will not be shown.

NOTE: Graduation settings are limited to values from Capacity divided by 600 to Capacity divided by 75000. Therefore, not all settings are available for each capacity.

3.4.5 Language

Set the language displayed for menus and displayed messages.

English

Deutsch

Français

Italiano

Polski

Spanish

한국

中文

日本語

3.4.6 Power On Zero

Zero the balance at Power On.

Off = disabled.

On = enabled.

3.4.7 Power On Unit

Set the unit that will be displayed at Power On.

Automatic

g

kg

lb

oz

lb:oz

t (Metric Tonne)

ton (Short Ton)

3.4.8 Key Beep

Set how the beeper sounds when a key is pressed.

Off = no sound

On = sound

3.4.9 Transaction Counter

The transaction counter is a seven-digit counter that tracks the total transactions. When the value reaches 9,999,999, the next transaction causes a roll-over to 0000001.

Off = the transaction counter will not increase.

On = the transaction counter will increase with the additional menu item Next Transaction available.

NOTE: If the transaction counter is set to be ON, the count number will increase when press print key.

3.4.9.1 Next Transaction

The value of the next transaction displays in the Next Transaction field.

3.4.10 I/O Type

Set the status of the relay output.

Open = The initial state of the relay output is normally open.

Closed = The initial state of the relay output is normally closed.

3.4.11 Reset

Reset the Setup menu to the factory defaults (except Range, Capacity and Graduation).

No = not reset.

Yes = reset.

NOTE: If the Security Switch is set to ON, the Capacity Unit, Range, Capacity, Graduation and Power On Zero settings are not reset.

3.5 Readout Menu

Enter this menu to customize display functionality. Default settings are **bold**.

Read Out	Options
Stability	0.5d, 1d , 2d, 5d
Zero Range	+/-2%, +/- 100%
Filter Level	Low, Medium , High
Auto Zero Track	Off, 0.5d , 1d, 3d
Backlight	Off, 1min , 2min, 5min, 10min, Always On
Screensaver	Off, 5min , 10min, 30min
Auto Off	Off , 5min, 10min, 30min
Adjust Contrast	1, 2, 3 , 4, 5
Reset	

3.5.1 Stability

Set the amount the reading can vary before the stability symbol turns off.

0.5d = 0.5 scale division

1d = 1 scale division

2d = 2 scale divisions

5d = 5 scale divisions

3.5.2 Zero Range

Set the percentage of scale capacity that may be zeroed.

2%

100%

NOTE: The setting is forced and locked to 2% when the Security Switch is set to the locked position.

3.5.3 Filter Level

Set the amount of signal filtering.

- Low = faster stabilization time with less stability.
- Medium** = normal stabilization time with normal stability.
- High = slower stabilization time with more stability.

3.5.4 Auto Zero Tracking

Set the automatic zero tracking functionality.

- OFF = disabled.
- 0.5division** = the display will maintain zero until a change of 0.5 division per second has been exceeded.
- 1d = the display will maintain zero until a change of 1 division per second has been exceeded.
- 3d = the display will maintain zero until a change of 3 divisions per second has been exceeded.

3.5.5 Auto Dim

Set the display backlight functionality.

Settings:

- 1 min** = backlight turns off after 1 minute of no activity.
- 2 min = backlight turns off after 2 minute of no activity.
- 5 min = backlight turns off after 5 minute of no activity.
- 10 min = backlight turns off after 10 minute of no activity.
- Always on
- Off

3.5.6 ScreenSaver

Set whether the screensaver is enabled after the selected time period.

- Off = Disabled.
- 5 min** = the screensaver is enabled after 5 minutes.
- 10 min = the screensaver is enabled after 10 minutes.
- 30 min = the screensaver is enabled after 30 minutes.

3.5.7 Auto Off

Set whether the display enters sleep mode after the selected time period.

- Off** = Disabled.
- 5 min = the display enters sleep mode after 5 minutes.
- 10 min = the display enters sleep mode after 10 minutes.
- 30 min = the display enters sleep mode after 30 minutes.

3.5.8 Adjust Contrast

Set the contrast degree of the display.

- 1
- 2
- 3**
- 4
- 5

3.5.9 Reset

Reset all settings to factory default settings.

- Yes = Reset.
- No** = Do not reset.

NOTE: If the Security Switch is set to ON, Stability, Zero Range, Filter Level and Auto Zero Track settings are not reset.

3.6 Discrete I/O

Long press the button  to enter the Main Menu.

Select Application Mode by pressing the Softkey corresponding to the icon .

Press the Softkey corresponding to the icon  to enter the sub-menu Application Mode.

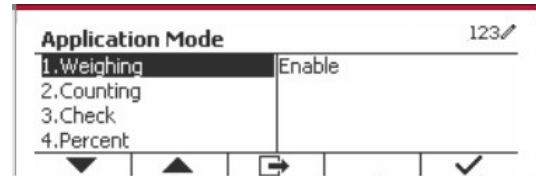
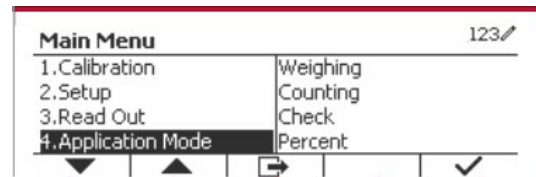

Enable

The current selected application mode can't be set Off.

Discrete I/O setup menus allow the configuration of 2 inputs and 4 outputs depending on different application mode.

Reset

If Reset is selected and confirmed, all the submenu value will be set to default.

For more details, see the table below.

Application Mode & Discrete I/O	Options (bold is default)	
Weighing	Enable	On , Off
	Discrete Input1	Off , Zero, Tare, Clear Tare, Print, Unit, Accumulate
	Discrete Input2	Off , Zero, Tare, Clear Tare, Print, Unit, Accumulate
	Discrete Output1	Off , Overload, Underload, Zero
	Discrete Output2	Off , Overload, Underload, Zero
	Discrete Output3	Off , Overload, Underload, Zero
	Discrete Output4	Off , Overload, Underload, Zero
Counting	Enable	On , Off
	Discrete Input1	Off , Zero, Tare, Clear Tare, Print, Unit, Accumulate
	Discrete Input2	Off , Zero, Tare, Clear Tare, Print, Unit, Accumulate
	Discrete Output1	Off , Overload, Underload, Zero
	Discrete Output2	Off , Overload, Underload, Zero
	Discrete Output3	Off , Overload, Underload, Zero
	Discrete Output4	Off , Overload, Underload, Zero
Check	Enable	On , Off
	Discrete Input1	Off , Zero, Tare, Clear Tare, Print, Unit, Accumulate
	Discrete Input2	Off , Zero, Tare, Clear Tare, Print, Unit, Accumulate
	Discrete Output1	Off , Under, Over, Accept, Under/Over, Overload, Underload, Zero
	Discrete Output2	Off , Under, Over, Accept, Under/Over, Overload, Underload, Zero
	Discrete Output3	Off , Under, Over, Accept, Under/Over, Overload, Underload, Zero
	Discrete Output4	Off , Under, Over, Accept, Under/Over, Overload, Underload, Zero
Percent	Enable	On , Off
Dynamic	Enable	On , Off
	Discrete Input1	Off , Zero, Tare, Clear Tare, Print, Start, Reset
	Discrete Input2	Off , Zero, Tare, Clear Tare, Print, Start, Reset
	Discrete Output1	Off , Overload, Underload, Zero
	Discrete Output2	Off , Overload, Underload, Zero
	Discrete Output3	Off , Overload, Underload, Zero
	Discrete Output4	Off , Overload, Underload, Zero
Filling	Enable	On , Off
	Discrete Input1	Off , Zero, Tare, Clear Tare, Print, Start/Stop, Pause/Continue
	Discrete Input2	Off , Zero, Tare, Clear Tare, Print, Start/Stop, Pause/Continue
	Discrete Output1	Off , SP1, SP2, SP3, SP4, Alarm, Zero
	Discrete Output2	Off , SP1, SP2, SP3, SP4, Alarm, Zero
	Discrete Output3	Off , SP1, SP2, SP3, SP4, Alarm, Zero
	Discrete Output4	Off , SP1, SP2, SP3, SP4, Alarm, Zero
Reset		

3.7 Weighing Unit

Enter this menu to activate the desired units. Default settings are **bold**.

NOTE: Due to national laws, the indicator may not include some of the units of measure listed. If the Security Switch is set to ON, the Units are locked at their current setting.

3.7.1 Gram (g)

Set the status.

Off = Disabled

On = Enabled

3.7.2 Kilogram (kg)

Set the status.

Off = Disabled

On = Enabled

3.7.3 Pound (lb)

Set the status.

Off = Disabled

On = Enabled

3.7.4 Ounce (oz)

Set the status.

Off = Disabled

On = Enabled

3.7.5 Pound: Ounce (lb: oz)

Set the status.

Off = Disabled

On = Enabled

3.7.6 Tonne (Metric Tonne)

Set the status.

Off = Disabled

On = Enabled

3.7.7 Ton (Short Ton)

Set the status.

Off = Disabled

On = Enabled

3.7.8 Custom Unit (c)

Use the Custom Unit to display weight in an alternative unit of measure. The custom unit is defined using a conversion factor, where the conversion factor is the number of custom units per gram expressed in scientific notation (Factor x 10^{Exponent}).

Factor

Set the conversion factor using the numeric keypad.

Settings of 0.1000000 to 1.9999999 are available. The default setting is 1.0.

Exponent

Set the factor multiplier.

-3 = divide the Factor by 1000 (1x10⁻³)

- 2 = divide the Factor by 100 (1×10^{-2})
- 1 = divide the Factor by 10 (1×10^{-1})
- 0** = multiply the Factor by 1 (1×10^0)
- 1 = multiply the Factor by 10 (1×10^1)
- 2 = multiply the Factor by 100 (1×10^2)

Least Significant Digit (LSD)

Set the graduation.

Settings of 0.5, 1, 2, 5, 10, 100 are available.

The Custom Unit's name can be customized up to 3 characters.

Note: Custom Unit is locked at Off position when the Security Switch is set to the locked position. Custom Unit is not available when Range is set to Dual interval.

Set the status.

Off = Disabled

On = Enabled

3.8 GLP/GMP Menu

Enter this menu to set the Good Laboratory Practice (GLP) or Good Manufacturing Practice (GMP) data.

3.8.1 Date Format

Set the date format.

MM/DD/YYYY = Month.Day.Year

DD/MM/YYYY = Day.Month.Year

YYYY/MM/DD = Year.Month.Day

3.8.2 Date

Set the date.

00 to 9999 = year position

01 to 12 = month position

01 to 31 = day position

Refer to Section 3.2 Menu Navigation to enter settings.

3.8.3 Time Format

Set the time format.

24 hr = 24 hour format.

12 hr = 12 hour format.

3.8.4 Time

Set the time.

24 hour format

00 to 23 = hour position

00 to 59 = minute position

3.8.5 Project ID

Set the Project identification.

Refer to Section 3.2 Menu Navigation to enter settings.

3.8.6 Scale ID

Set the Project identification.

Refer to Section 3.2 Menu Navigation to enter settings.

3.8.6 Reset

If Reset is selected and confirmed, all the submenu value will be set to default.

3.9 Communication

Enter this menu to define external communication methods and to set printing parameters. Data may be output to either a printer or PC.

Factory default settings are shown in **bold**.

3.9.1 RS232/2nd RS232 Configuration

Communication		Options(bold is default)		
RS232/2nd RS232	Configuration	Baud Rate	300, 600, 1200, 2400, 4800, 9600 , 19200, 38400, 57600	
		Parity	7 Even, 7 Odd, 7 None, 8 None	
		Stop Bit	1 bit , 2 bit	
		Handshake	None , Xon/Xoff, Hardware	
		Alt Print CMD	'a' ~ 'z', 'A' ~ 'Z', P	
		Alt Tare CMD	'a' ~ 'z', 'A' ~ 'Z', T	
		Alt Zero CMD	'a' ~ 'z', 'A' ~ 'Z', Z	
		Reset	No /Yes	
	Print Setup	Assignment	Demand	
			Stable Only	Off , On (LFT Force On)
			Auto On Stable	
			Mode	Load , Load and Zero
			Auto On Accept	
			Interval	
			Time	1~50000
			MT-Continuous	
			OH-Continuous	
			SICS	
			Reference Balance	
			Select Template	Simple , Custom 1, Custom 2, Custom 3, Custom 4, Custom 5
Print Cal Data	OFF , On			
Edit Template	Field 1~ Field 50			
Edit String	String 1~ String 20			
Reset				

3.9.1.1 Baud Rate

Set the baud rate (bits per second).

300
600
1200
2400
4800
9600
19200

3.9.1.2 Parity

Set the data bits and parity.

7 EVEN = 7 data bits, even parity
7 ODD = 7 data bits, odd parity
7 NONE = 7 data bits, no parity
8 NONE = 8 data bits, no parity

3.9.1.3 Stop Bits

Set the stop bits.

1 BIT
2 BIT

3.9.1.4 Handshake

Set the flow control method.

NONE = no handshaking
XON/XOFF = XON/XOFF handshaking
HARDWARE = hardware handshaking (COM1 menu only)

3.9.1.5 Alternate Print Command

Set the alternate command character for Print.

Settings of A(a) to Z(z) are available. The default setting is **P**.

3.9.1.6 Alternate Tare Command

Set the alternate command character for Tare.

Settings of A(a) to Z(z) are available. The default setting is **T**.

3.9.1.7 Alternate Zero Command

Set the alternate command character for Zero.

Settings of A(a) to Z(z) are available. The default setting is **Z**.

3.9.1.8 Reset

Reset the settings to factory default.

3.9.2 Print Setup of RS232/2nd RS232

3.9.2.1 Demand

If **Demand** is selected, the sub-menu **Stable Only** will display.

Set the printing criteria.

OFF = values are printed immediately, regardless of stability.
ON = values are printed only when the stability criteria are met.

Note: For more detailed information, please refer to Section 5.3 Printout.

3.9.2.2 Auto On Stable

If **Auto On Stable** is selected, the sub-menu **Mode** will display.

Set the printing mode.

Load = Prints when the displayed load is stable.
Load and Zero = Prints when the displayed load and zero reading is stable.

3.9.2.3 Auto On Accept

If **Auto On Accept** is selected and the weighing mode is **Check**, values will be printed when the weight is accepted.

ACCEPT = printing occurs each time the display is within the Checkweigh accept range and stability criteria are met.

3.9.2.4 Interval

If **Interval** is selected, the sub-menu **Time** will display.

INTERVAL = printing occurs at the defined time interval.

The time interval can be set through the numeric keypad. Settings of 1 to 3600 seconds are available. Default is 1. Printing occurs at the defined time interval.

3.9.2.5 MT-Continuous

If **MT-Continuous** is selected, the print output will be in the **MT-Continuous** format.

CONTINUOUS = printing occurs continuously.

Note: Refer to Appendix A for **MT-Continuous** format.

Checksum

Off = disabled

On = enabled

3.9.2.6 OH-Continuous

If **OH-Continuous** is selected, the print output will be in the **OH-Continuous** format.

Note: Refer to Appendix A for **OH-Continuous** format.

CONTINUOUS = printing occurs continuously.

3.9.2.7 SICS

OFF = disable MT-SICS command

ON = enable MT-SICS command

Note: Refer to Appendix B for **SICS** commands.

3.9.2.8 Reference Balance

OFF = do not connect to reference balance

ON = connect to reference balance

Note: Use a reference balance to perform sampling with a high resolution balance in Counting Mode. Please make sure the balance is already switched on before connected to the TD52 indicator.

3.9.2.9 Print Option

Set the way to print.

Printer = print the result through a printer.

PC = transfer the result to a computer.

3.9.2.10 Print Cal Data

Set the automatic Calibration Data printing functionality.

OFF = disabled

ON = enabled

3.9.2.11 Select Template

This sub-menu is used to define the format of the data output to a printer or computer.

Simple = only prints result and unit

Custom 1 = customized printout format. If not customized, Simple template will be used

Custom 2 = customized printout format. If not customized, Simple template will be used

Custom 3 = customized printout format. If not customized, Simple template will be used

Custom 4 = customized printout format. If not customized, Simple template will be used

Custom 5 = customized printout format. If not customized, Simple template will be used

3.9.2.12 Edit Template

This sub-menu is used to edit the current Print template. Each template supports up to 50 data fields to define the format of the data output.

Select the string number in the first selection box then any existing data for that string will be shown in the second entry box. Using the alphanumeric keys, enter or edit the characters to be used as the selected string.

To format a template, first select the field number (from 1 to 50) in the first selection box then select the item for that field in the second selection box. Using this method, a template of up to 50 fields can be created. To terminate a template, an End of Template field must be included. All fields after the End of Template field will be ignored.

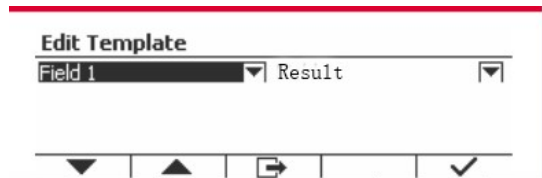

Item	Length
3 spaces	3
10 spaces	10
15 spaces	15
Date	10
Displayed Weight	23
End of Template	0
Gross Weight	23
User Name	Up to 31
Net Weight	23
New Line (<CR><LF>)	2
Information	Not fixed
Project ID	Up to 40
Serial number	10
Scale ID	Up to 40
Result	23 or 29(under check)
Mode	Up to 14
PN (Library)	Up to 30
Input status	2(00)
Transaction ID	7

Item	Length
String 1	Not fixed, up to 40
String 2	Not fixed, up to 40
String 3	Not fixed, up to 40
String 4	Not fixed, up to 40
String 5	Not fixed, up to 40
String 6	Not fixed, up to 40
String 7	Not fixed, up to 40
String 8	Not fixed, up to 40
String 9	Not fixed, up to 40
String 10	Not fixed, up to 40
String 11	Not fixed, up to 40
String 12	Not fixed, up to 40
String 13	Not fixed, up to 40
String 14	Not fixed, up to 40
String 15	Not fixed, up to 40
String 16	Not fixed, up to 40
String 17	Not fixed, up to 40
String 18	Not fixed, up to 40
String 19	Not fixed, up to 40
String 20	Not fixed, up to 40
Tare Weight	23
Time	5
Alibi #	6
Total	Not fixed
Library Name	Not fixed, up to 30
Displayed Digit	13
Output status	4(1111)
ID	Not fixed, up to 40

3.9.2.13 Edit String

Up to 20 Strings can be edited using the alphanumeric keypad.

Select the string number in the first selection box then any existing data for that string will be shown in the second entry box. Using the alphanumeric keys, enter or edit the characters to be used as the selected string.

String 1 = **OHAUS** (Default)

String 2 = **T52** (Default)

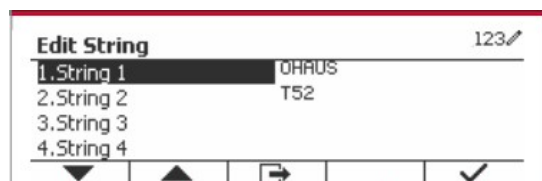

3.9.2.14 Reset

Reset the settings to factory default.

3.9.3 RS485 Configuration

Please refer to RS485 Configuration in the *Defender® 5000 RS232/RS485/USB Interface Instruction Manual*.

3.9.4 Ethernet Configuration

Please refer to Configuration in the *Defender® 5000 Ethernet Interface Instruction Manual*.

3.9.5 Wifi Configuration

Please refer to Wifi Configuration in the *Defender® 5000 USB Host Instruction Manual*.

3.9.6 Bluetooth Configuration

Please refer to Bluetooth Configuration in the *Defender® 5000 USB Host Instruction Manual*.

Note: When you select Bluetooth, the pin code window will only be displayed in measuring modes.

3.9.7 Analog Configuration

Please refer to Analog Configuration in the *Defender® 5000 Analog Kit Instruction Manual*.

3.10 Maintenance Configuration

Please refer to Service Manual TD52P TD52XW indicator for Service Menu information.

3.11 Lock Key Configuration

This menu is used to lock access to certain keys. When you select ON for one selection, the associated key press will be ignored.

If you select Lock All Keys, you will lose function of all keys.

If you select Lock Off key, you will lose function of the Off key.

Item	Available Settings (bold is the default settings)
Lock All Keys	Off , On
Lock Off Key	Off , On
Lock Zero Key	Off , On
Lock Print Key	Off , On
Lock Unit Key	Off , On
Lock Soft Key	Off , On
Lock Mode key	Off , On
Lock Tare key	Off , On
Lock Menu key	Off , On
Reset	No /Yes

Note: If the Menu key has been locked, Please refer to Service Manual TD52P TD52XW indicator for more information.

4. OPERATION

The scale can be configured to operate in up to 5 Application modes (Scale can be set to have 1 or more Applications modes active). Press the button **Mode** to select an activated application. The current application will be shown in the upper left corner of the home screen.

TD52 Indicator incorporates the following Applications:



4.1 Weighing

Use this application to determine the weight of items in the selected unit of measure.

Press the button **Library Mode** until the icon corresponding to **Weighing** is displayed in the screen (this application is the default). Press **Tare** or **Zero** if necessary to begin.



Place objects on the pan to display the weight. When the reading is stable, the * appears. The resulting value is displayed in the screen in the active unit of measure.

4.1.1 Application Setup

The Application can be customized for various user preferences. Press the button corresponding to the icon **Key** to enter **Configuration**.

The **Configuration** screen is now displayed. Select the list item and press the Softkey corresponding to the icon **Checkmark** to change the setting as desired.

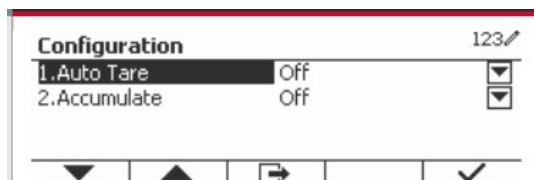

To return to the Application home screen, press the Softkey corresponding to the icon **Home**.

The Weighing Configurations are defined below (defaults in **Bold**)

Item	Available Settings	Comments
Auto Tare	On, Off	To enable Automatic Tare
Accumulate	Off , Automatic, Manual	To enable Accumulation / Totalization

4.1.2 Auto Tare

Set the automatic tare.

Off: Auto tare is turned off.
 On: The first stable weight (>=5d) will be tare as a container automatically.

Note: If the Security Switch is set to ON, Auto Tare is locked at the current setting.

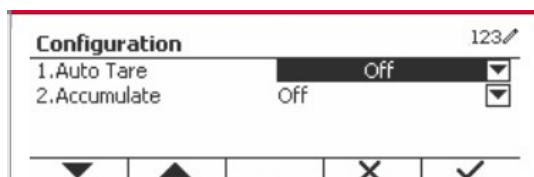

4.1.3 Accumulation

To start **Accumulate** weighing data, place the object on the pan and press the Softkey corresponding to the icon . The accumulation icon will start blinking. The load to be accumulated has to be $\geq 10d$ and the next accumulation can only start once the pan has been cleared.

When LFT is ON (no such limitation when LFT is OFF or LFT is ON and the approved mode is OIML),

- Gross weight and Net weight cannot be accumulated at the same time – only Gross weight or Net Weight can be accumulated;
- After a weighment, the Gross weight on the pan has to reach 0 before a new sample can be accumulated.

Note: The Accumulation icon  will only be shown if **Accumulate** is set to **Manual** and **Automatic** (see section 4.1.1).

Viewing the Accumulation Results

To view the accumulation results, press the Softkey corresponding to the icon . The **Accumulate Result** screen is displayed.

To clear the accumulation results, press the button .

When the instructional message "Clear the statistical data?" appears, press the Softkey corresponding to the icon .

To return to home screen press the Softkey corresponding to the icon . Press the button **Print** to print Accumulation result.

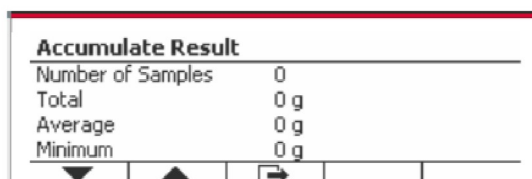
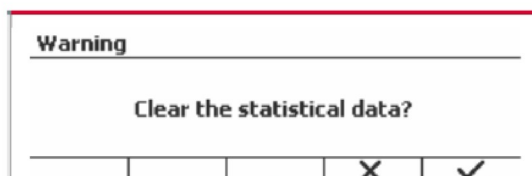
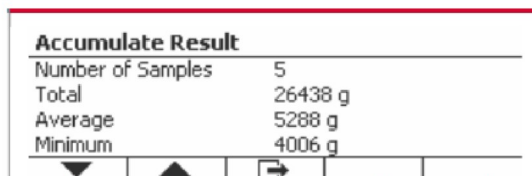
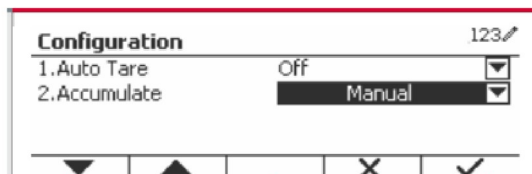
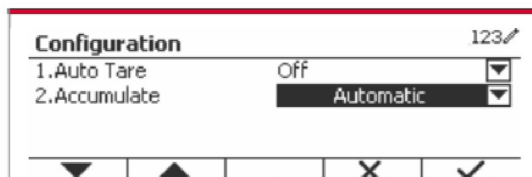
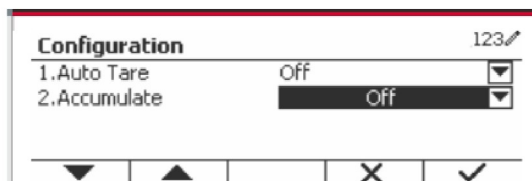

4.1.4 ID Input

Press Softkey corresponding to the icon **ID** to enter configuration screen. User can press alphanumeric keys to input the ID number. Then press the Softkey corresponding to the icon **ID** to confirm the input.

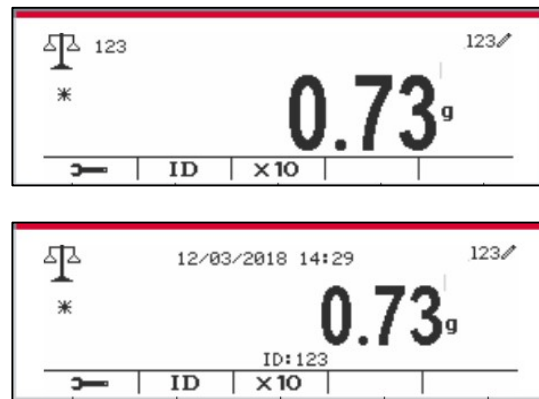

4.1.5 Input/Output (I/O) Setup

The I/O's setup can be customized for various user preferences. The I/O's setup is defined below (defaults in **Bold**).

Item	Available Settings
Enable	On , Off
Discrete Input 1	Off , Zero, Tare, Clear Tare, Print, Unit, Accumulate
Discrete Input 2	Off , Zero, Tare, Clear Tare, Print, Unit, Accumulate
Discrete Output 1	Off , Overload, Underload, Zero
Discrete Output 2	Off , Overload, Underload, Zero
Discrete Output 3	Off , Overload, Underload, Zero
Discrete Output 4	Off , Overload, Underload, Zero

Note: The I/O's will only work when the I/O Option Board has been installed. See the Accessory list in section 9.2 for information.

The option I/O board provides two isolated inputs and four dry-contact normally open relay outputs which can be used for simple process weighing.

Press the button User Menu to enter the Main Menu. With the button corresponding to the icon , go down the list and highlight **Application Mode**. Enter this sub-menu by pressing the button corresponding to the icon .

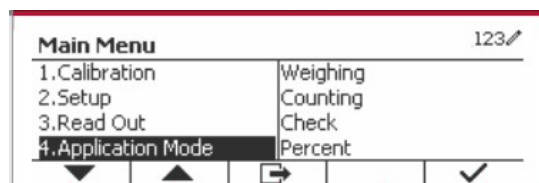

In the Application Mode menu enter the **Weighing** sub-menu.

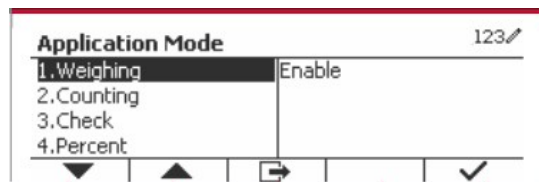

The Weighing sub-menu is now displayed. Select the list item and press the button corresponding to the icon to change the setting as desired. After completion of I/O's setup, press the Softkey corresponding to the icon to return to the main application screen.

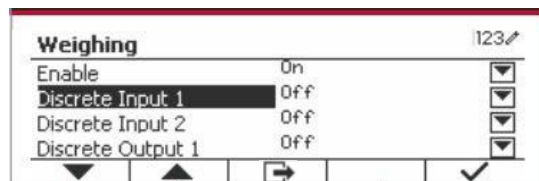

4.2 Counting

Use this application to count samples of uniform weight.

Press the button  until the icon corresponding to **Counting** is displayed in the screen.

The default (or last) Average Piece Weight (APW) is displayed.

Set the APW value according to section 4.2.1 and then place objects on the pan to display the number of pieces.

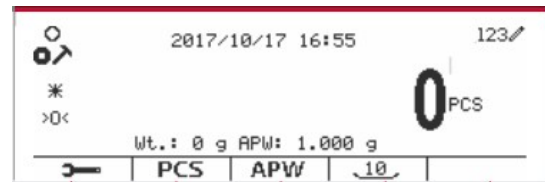

4.2.1 Set the Average Piece Weight (APW)

Note: It is recommended that the APW is larger than 1d. If APW is between 0.05d and 1d, a warning message will be displayed and the information line will show 'APW is too small!'. If APW is less than 0.05d, an error message will appear and the APW value cannot be stored.

There are two methods to set the APW:

1. Entering a Known APW

Method 1

Key in the Piece Weight using the alphanumerical keypad.

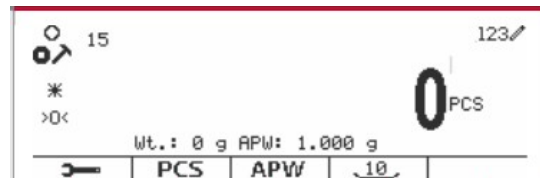

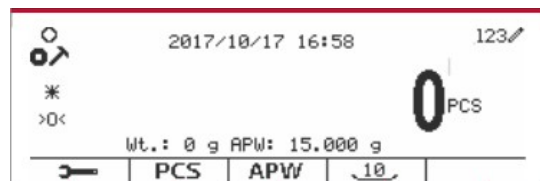

Then press the Softkey corresponding to the icon .



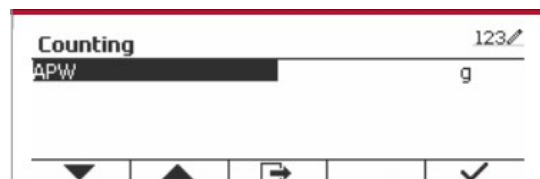

Method 2

Alternatively, first press the Softkey corresponding to the icon  to enter the sub-menu for setting the APW.

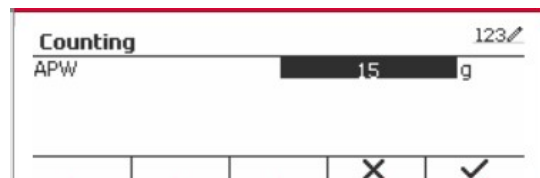

Press the Softkey corresponding to the icon  to edit the APW value using the alphanumerical keypad.



After editing, press the Softkey corresponding to the icon  for confirmation, and then press the Softkey corresponding to the icon  to exit the sub-menu.

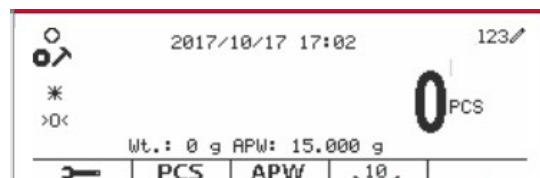

2. Calculating an APW

Method 1

Place the sample on the pan and then key in the number of pieces using the alphanumerical keypad.

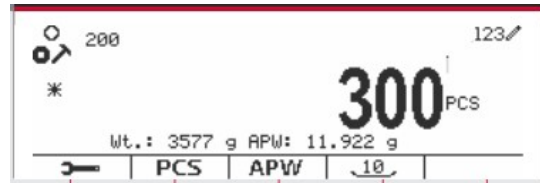

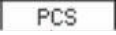

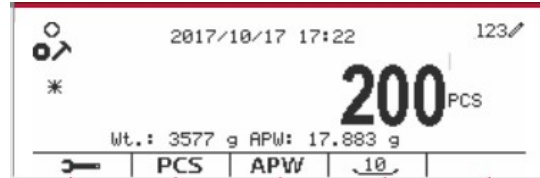
Press the Softkey corresponding to the icon  for confirmation. The terminal will calculate the new APW using the number of pieces.



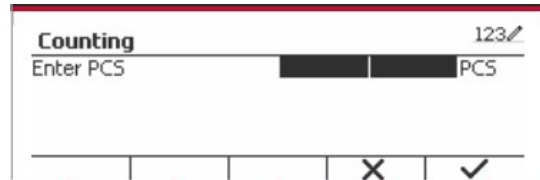

Method 2

Press the Softkey corresponding to the icon  to enter the sub-menu for setting the number of pieces.

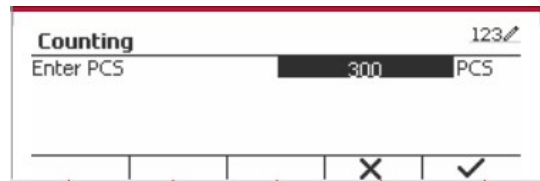

Press the Softkey corresponding to the icon  to edit the PCS value using the alphanumerical keypad.



After editing, press the Softkey corresponding to the icon  for confirmation, and then press the Softkey corresponding to the icon  to exit the sub-menu.

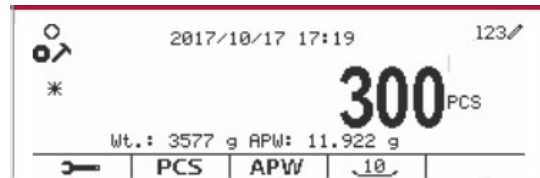

4.2.2 Application Setup

The Application can be customized for various user preferences.

Press the Softkey corresponding to the icon  to enter **Configuration**.

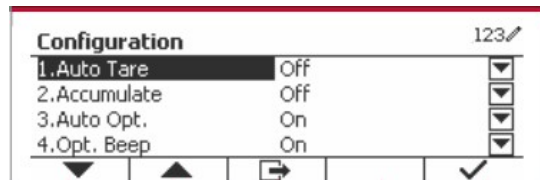

The **Configuration** screen is now displayed. Select the list item and press the Softkey corresponding to the icon  to change the setting as desired.

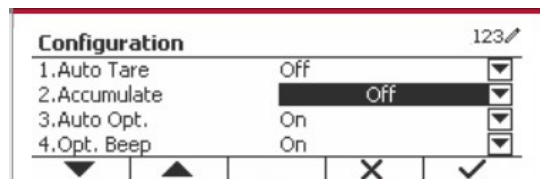

To return to the Application home screen, press the button corresponding to the icon .

The Counting Configurations are defined below (defaults in **Bold**).

Configure Item	Option(Bold is default)	Description
Auto Tare	Off/On	Off: Auto tare is turned off. On: The first stable weight (>=5d) will be tared as a container automatically.
Accumulate	Off/Manual/Automatic	Off: The icon "Σ" does not display. Manual: The Softkey "Σ" displays. User can press the key to accumulate the stable weight. Automatic: The icon "Σ" displays. The weight will be accumulated automatically. Note: The load to be accumulated has to be >= 5d and the next accumulation can only start once the pan has been cleared. When LFT is ON (no such limit when LFT is OFF or the approve mod is OIML), a. gross weight and net weight cannot be accumulated; b. gross 0 has to be reached before a new sample accumulation. When LFT is OFF, a. gross weight and net weight can be accumulated; b. a new sample can be accumulated after reaching gross 0 or net 0.
Auto Opt.	Off/On	Off: Auto Opt. is off. On: The APW will be optimized automatically during count weighing.
Opt. Beep	Off/On	Off: Opt. Beep is off. On: When the APW has to be optimized, the beeper will beep once.
APW Auto Save	Off/On	Off: APW Auto Save is off. On: If the APW is derived from sampling, and a counting library is selected, the new APW will be saved to library after optimized. Note: It will be hidden when "Auto Opt." is off.
Internal Resolution	Off/On	Off: Internal Resolution is off. On: During sampling or weighing, the internal resolution will be used.
Reference Size	10	The One Button Sampling PCS is from 0 to 999, the default is 10. 0: The One Button Sampling key will be hidden.

4.2.3 Accumulation

See section 4.1.3 for details about the Accumulation feature.

4.2.4 Input/Output (I/O) Setup

The I/O's setup can be customized for various user preferences.

The I/O's setup is defined below (defaults in **Bold**).

Item	Available Settings
Enable	On, Off
Discrete Input 1	Off, Zero, Tare, Clear Tare, Print, Unit, Accumulate
Discrete Input 2	Off, Zero, Tare, Clear Tare, Print, Unit, Accumulate
Discrete Output 1	Off, Overload, Underload, Zero
Discrete Output 2	Off, Overload, Underload, Zero
Discrete Output 3	Off, Overload, Underload, Zero
Discrete Output 4	Off, Overload, Underload, Zero

Note: The I/O's will only work when the I/O Option Board has been installed. The option I/O board provides two isolated inputs and four dry-contact normally open relay outputs which can be used for simple process weighing.

Press the button **User Menu** to enter the Main Menu.

With the button corresponding to the icon ▼, go down the list and highlight **Application Mode**. Enter this sub-menu by pressing the button corresponding to the icon ✓.

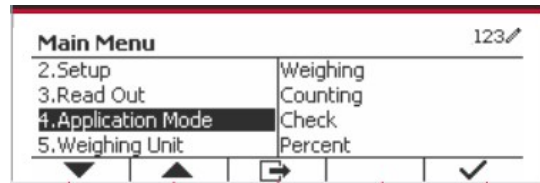

In the Application Mode menu enter the **Counting** sub-menu.

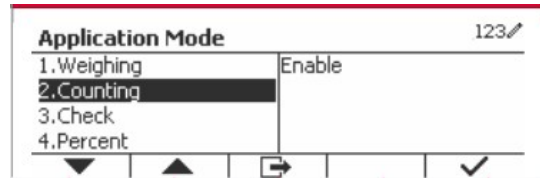

Select the list item and press the button corresponding to the icon ✓ to change the setting as desired. After completion of I/O's setup, press the Softkey corresponding to the icon ↵ to return to the main application screen.

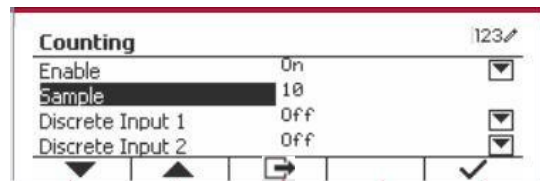

4.3 Check

Check is used to compare the weight or pieces of a sample against target limits.

Press the button **Library Mode** until the icon corresponding to **Check** is displayed in the screen. Two different modes can be selected in the **Check Mode**: Weighing, Counting.

Setup check limits according to section 4.3.1 or 4.3.2. Place object on the pan to check if the weight is within the limits.

4.3.1 Check Weighing (default)

Make sure that the **Check** mode is set to **Check Weighing** in the configuration menu.

Place objects on the pan. The **Under/Accept/Over** status is shown in the progress bar area while the actual weight of the item is shown on the main Display Line.

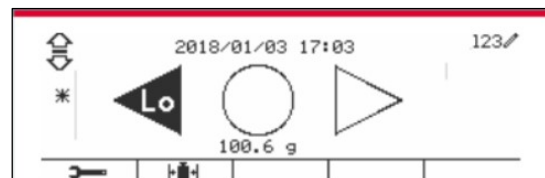

Defining Over/Under Limits

Press the button **Edit Limit** to define the limit for weighing.

Select Over or Under Limit and press the button corresponding to the icon ✓ to edit the value.

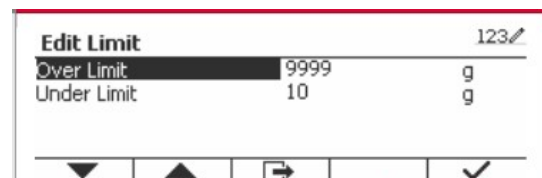

The Check Configurations are defined below (defaults in **Bold**).

Configure Item	Option(Bold is default)	Description
Check Mode	Check Weighting / Check Counting	Check weighting mode Check counting mode
Auto Tare	Off /On/Accept	Off : Auto tare is turned off. On: The first stable weight (>=5d) will be tared as a container automatically. Accept: If the object weight is in the range of the Over and Under Limit you set, auto tare will be performed.
Accumulate	Off /Manual/Automatic	Off : The icon "Σ" does not display. Manual: The icon "Σ" displays. User can press the key to accumulate the stable weight. Automatic: The icon "Σ" displays. The weight will be accumulated automatically. Note: The load to be accumulated has to be >= 10d and the next accumulation can only start once the pan has been cleared. When LFT is ON(no such limit when LFT is OFF or the approve mod is OIML), a. gross weight and net weight cannot be accumulated; b. gross 0 has to be reached before a new sample accumulation. When LFT is OFF, a. gross weight and net weight can be accumulated; b. a new sample can be accumulated after reaching gross 0 or net 0.
Audible Signal	Off /Under and Over/Accept/Under/Over	Off : No beep. Under and Over/Accept/Under/Over: Beep when reaching the selected check point.

4.3.2 Check Counting

Press the configuration button  and select Check Mode to Check Counting. Place objects on the pan. The **Under/Accept/Over** status is shown in the progress bar area while the actual number of pieces is shown on the main Display Line.



Set the Average Piece Weight (APW)

Note: It is recommended that the APW is larger than 1d. If APW is between 0.05d and 1d, a warning message will be displayed and the information line will show 'APW is low!'. If APW is less than 0.05d, an error message will appear and the APW value cannot be stored.

There are three methods to set the APW, see section 4.2.2 for instructions.

Defining Over/Under Limits

Press the button **Edit Limit** to define the limit for counting.

Note: See section 4.3.1 for information on how to set the Over/Under limits.

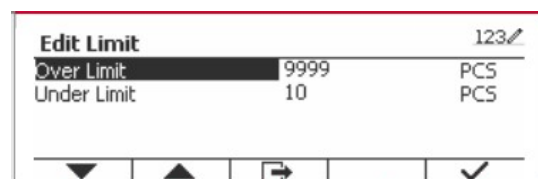

4.3.3 Application Setup

The Application can be customized for various user preferences.

Press the Softkey corresponding to the icon

 to enter **Configuration Setup**.

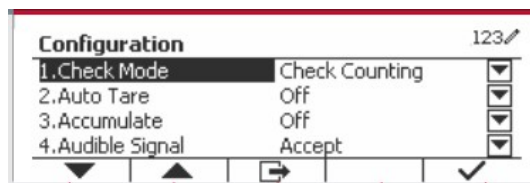

The **Configuration Menu** is now displayed.

Select the list item and press the Softkey corresponding to the icon , to change the setting as desired.

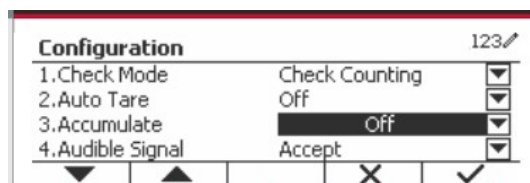

To return to the Application home screen, press the button corresponding to the icon .

The Check Configurations are defined below (defaults in **Bold**).

Configure Item	Option (Bold is default)	Description
Check Mode	Weighting /Counting	Weighting : Check weighing mode. Counting: Check counting mode.
Auto Tare	Off /On/Accept	Off : Auto tare is turned off. On: The first stable weight (>=5d) will be tared as a container automatically. Accept: If the object weight is in the range of the Over and Under Limit you set, auto tare will be performed.
Accumulate	Off /Manual/Automatic	Off : The Softkey "Σ" does not display. Manual: The Softkey "Σ" displays. User can press the key to accumulate the stable weight. Automatic: The Softkey "Σ" displays. The weight will be accumulated automatically. Note: The load to be accumulated has to be >= 10d and the next accumulation can only start once the pan has been cleared. When LFT is ON(no such limit when LFT is OFF or the approve mod is OIML), a. gross weight and net weight cannot be accumulated; b. gross 0 has to be reached before a new sample accumulation. When LFT is OFF, a. gross weight and net weight can be accumulated; b. a new sample can be accumulated after reaching gross 0 or net 0.
Audible Signal	Off/Under and Over/ Accept /Under/Over	Off: No beep. Under and Over/ Accept /Under/Over: Beep when reaching the selected check point.
Auto Opt.	Off/ On	Off: Auto Opt. is off. On : The APW will be optimized automatically when doing count weighing.
Opt. Beep	Off/ On	Off: Opt. Beep is off. On : When the APW is optimized, the beeper will beep once.
APW Auto Save	Off/ On	Off: APW Auto Save is off. On : If the APW is get from sampling, and a counting library is selected, the new APW will save to library after optimized.

4.3.4 Input/Output (I/O) Setup



The I/O's setup can be customized for various user preferences.

The I/O's setup is defined below (defaults in **Bold**).

Item	Available Settings
Enable	On , Off
Discrete Input 1	Off , Zero, Tare, Clear Tare, Print, Unit, Accumulate
Discrete Input 2	Off , Zero, Tare, Clear Tare, Print, Unit, Accumulate
Discrete Output 1	Off , Under, Over, Accept, Under/Over, Zero
Discrete Output 2	Off , Under, Over, Accept, Under/Over, Zero
Discrete Output 3	Off , Under, Over, Accept, Under/Over, Zero
Discrete Output 4	Off , Under, Over, Accept, Under/Over, Zero

Note: The I/O's will only work when the I/O Option board has been installed. The option I/O board provides two isolated inputs and four dry-contact normally open relay outputs which can be used for simple process weighing.

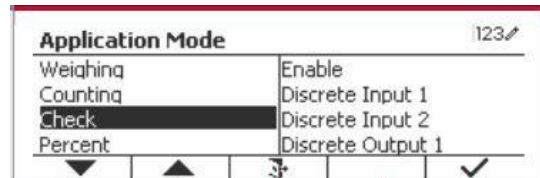

Press the button  to enter the Main Menu.

With the button corresponding to the icon , go down the list and highlight **Application Mode**. Enter this sub-menu by pressing the button corresponding to the icon .

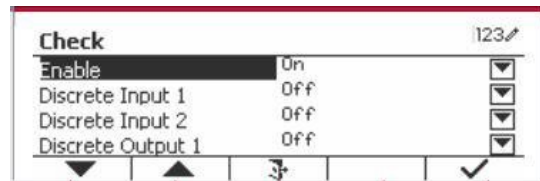

In the Application Mode menu enter the **Check** sub-menu.



The **Check** sub-menu is now displayed. Select the list item and press the Softkey corresponding to the icon  to change the setting as desired. After completion of I/O's setup, press the Softkey corresponding to the icon  to return to the main application screen.

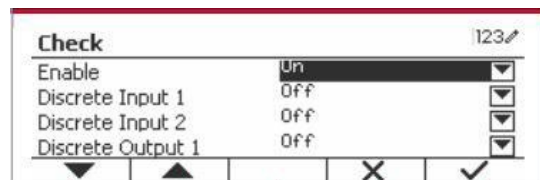

4.4 Percent Weighing

Use Percent Weighing to measure the weight of a sample displayed as a percentage of a pre-established Reference Weight.

Press the button  until the icon corresponding to **Percent** is displayed in the upper left portion of the home screen.

Establish a reference weight according to section 4.4.1 and then place the objects on the pan to display the percentage.

The default (or last) Reference Weight is displayed on the main screen.

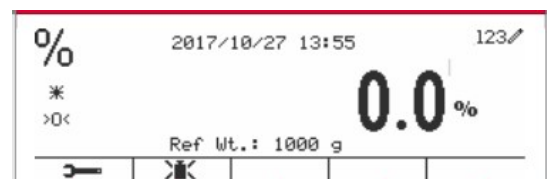



4.4.1 Establishing a Reference Weight

There are 3 methods to establish a reference weight:

Method 1

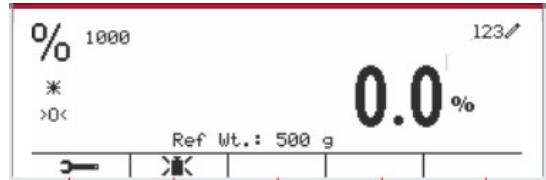
Key in the reference weight value using the alphanumerical keypad.



Press the Softkey corresponding to the icon  for confirmation.



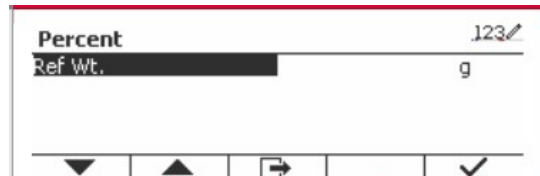

Method 2

Press the Softkey corresponding to the icon  to enter the sub-menu for setting the reference weight.

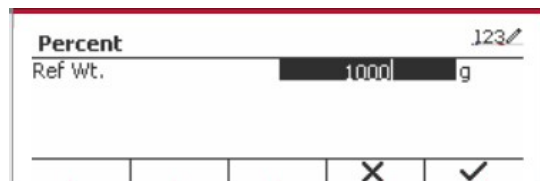

Enter the desired value using the alphanumerical keypad.



Press the Softkey corresponding to the icon  to save the value and press the Softkey corresponding to the icon  to exit the sub-menu.

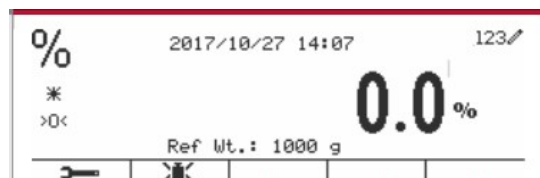

Method 3

Place the reference weight on the pan and press the button corresponding to the icon .

4.4.2 Application Setup

The Application can be customized for various user preferences.

Press the Softkey corresponding to the icon  to enter **Configuration**.

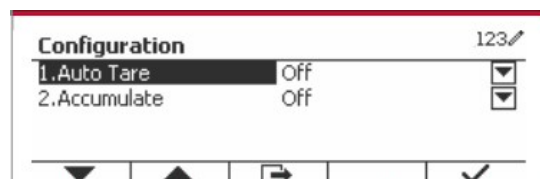

Select the list item and press the Softkey corresponding to the icon ✓ to change the settings as desired.

To return to the Application home screen, press the Softkey corresponding to the icon ↩.

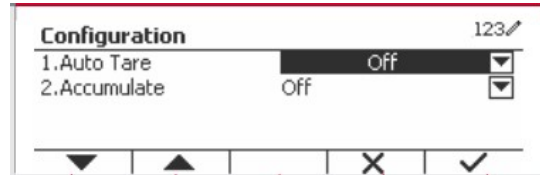

The Percent Configurations are defined below (defaults in **Bold**).

Configure Item	Option(Bold is default)	Description
Auto Tare	Off /On	Off : Auto tare is turned off. On: The first stable weight ($\geq 5d$) will be tared as a container automatically.
Accumulate	Off /Manual/Automatic	Off : The Softkey " Σ " doesn't display. Manual: The Softkey " Σ " displays. User can press the key to accumulate the stable weight. Automatic: The Softkey " Σ " displays. The weight will be accumulated automatically. Note: The load to be accumulated has to be $\geq 10d$ and the next accumulation can only start once the pan has been cleared. When LFT is ON (no such limit when LFT is OFF or the approved model is OIML), a. gross weight and net weight cannot be accumulated; b. gross 0 has to be reached before a new sample accumulation. When LFT is OFF, a. gross weight and net weight can be accumulated at the same time; b. a new sample can be accumulated after reaching gross 0 or net 0.

4.4.3 Input/Output (I/O) Setup

The I/O's setup can be customized for various user preferences.

The I/O's setup is defined below (defaults in **Bold**).

Item	Available Settings
Enable	On , Off

Note: The I/O's will only work when the I/O Option board has been installed. See the accessory list in section 9.2 for information. The option I/O board provides two isolated inputs and four dry-contact normally open relay outputs which can be used for simple process weighing.

Press the button User Menu to enter the Main Menu. With the Softkey corresponding to the icon ▼, go down the list and highlight **Application Mode**. Enter this sub-menu by pressing the button corresponding to the icon ✓.

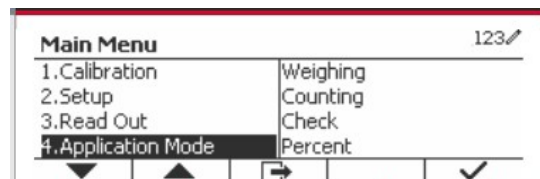

In the Application Mode menu, enter the **Percent** sub-menu.

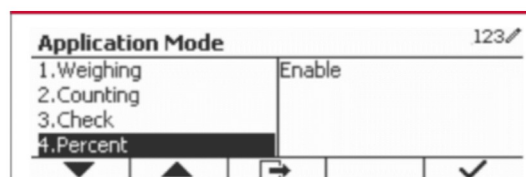

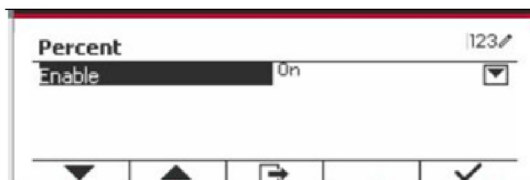

Select the list item and press the Softkey corresponding to the icon ✓ to change the setting as desired. After completion of I/O's setup, press the Softkey corresponding to the icon ↩ to return to the main application screen.





4.5 Dynamic Weighing

Use this application to weigh an unstable load, such as a moving animal. Three different start/reset operation type can be selected: **Manual** (start and stop via key press), **Semi-Automatic** (auto-start with manual reset), and **Automatic** (start and stop automatically).

Press the button  until the corresponding to **Dynamic** is displayed in the upper left portion of the home screen.

Press the Softkey corresponding to the icon  to start averaging.

To abort the averaging press the button corresponding to the icon .

When the averaging has finished, press the button corresponding to the icon  to reset.

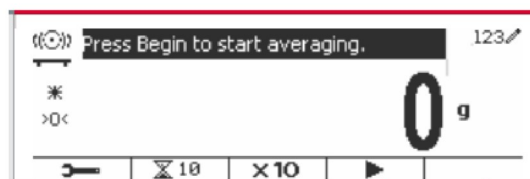

4.5.1 Application Setup

The Application can be customized for various user preferences.

Press the button corresponding to the icon  to enter **Configuration Menu**.

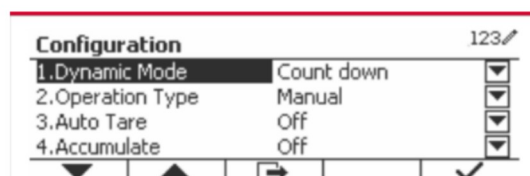

Select the list item and press the Softkey corresponding to the icon ✓ to change the setting as desired.

To return to the Application home screen, press the Softkey corresponding to the icon .

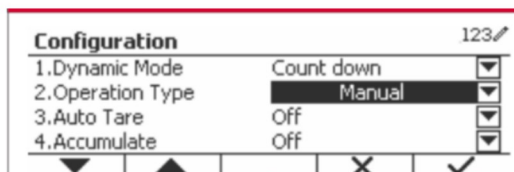

The Dynamic Configurations are defined below (defaults in **Bold**).

Configure Item	Option(Bold is default)	Description
Dynamic Mode	Count down /Continuous	Count down: There is a countdown time. Continuous: There is no countdown time.
Operation Type	Manual / Semi-Automatic/ Automatic	Manual: Place load on the pan. Press Softkey  to start the dynamic weighing and countdown. When the countdown is over, the average weight is displayed. Before doing next weighing, press Softkey "Reset". Semi-Automatic: Before weighing, the reading should be zero (Gross or Net). Place load (\geq Start Weight) on the pan, the dynamic weighing and countdown start automatically. When the countdown is over, the average weight is displayed. Before doing next weighing, press Softkey "Reset". Automatic: Before weighing, the reading should be zero (Gross or Net). Place load (\geq Start Weight) on the pan, the dynamic weighing and countdown start automatically. When the countdown is over, the average weight is displayed. After the load has been removed, the average weight still displays until the duration time is over. If the Softkey "Reset" is pressed, the average weight will be cleared immediately. Note: During the weighing countdown, if a weight error (under load / over load) is occurred, the weighing process will stop immediately. If "Auto Tare" is on, a container (weight $\geq 5d$) must place on the pan first. After the terminal has done tare automatically, place load on the pan to start dynamic weighing.
Start Weight	3.000 (with current unit)	If the operation type is Semi-Automatic/Automatic , this menu will be shown. If the load bigger than the weight, then the dynamic weighing will start.
Auto Tare	Off /On	Off: Auto tare is turn off. On: The first stable weight ($\geq 5d$) will be tared as the container weight.
Accumulate	Off /Manual/Automatic	Off: The Softkey " Σ " doesn't display. Manual: The Softkey " Σ " displays. User can press the key to accumulate the stable weight. Automatic: The Softkey " Σ " displays. The weight will be accumulated automatically.

Configure Item	Option(Bold is default)	Description
		<p>Note:</p> <ol style="list-style-type: none"> 1. The load to be accumulated has to be $\geq 10d$. Another accumulation can't be done until the pan is cleared ($< 5d$). 2. Gross weight and net weight can't be accumulated together when the LFT is ON (no such limit when the LFT is OFF or the approved model is OIML). When first accumulated value is gross weight (net weight), scale will enter into gross weight (net weight) accumulate mode. Otherwise, "Gross and net weight can't be accumulated" will be displayed. 3. If the LFT is ON, gross weight 0 has to be reached before a new sample can be accumulated. If the LFT is OFF, new sample can be accumulated after reaching gross weight 0 or net weight 0.
Duration Time	1 ~ 10 s	It is the time for the display to remain the dynamic weighing result after the load is removed.

4.5.2 Average Time Setup

There are two methods to set the averaging time.

The default Average Time is 10 seconds.

Note: When the time is set to 0, the first stable weight over 5d will be displayed.
 Averaging time can be set to a value between 0 and 20 seconds.

Method 1

1. Press the button corresponding to the icon  to enter the **Dynamic** sub-menu for changing the averaging time.

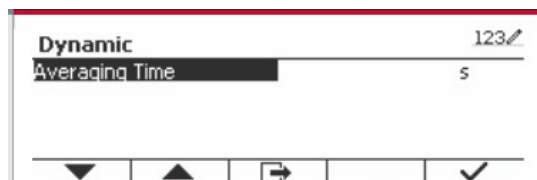

2. Press the Softkey corresponding to the icon  and then key in the desired value using the alphanumerical keypad.

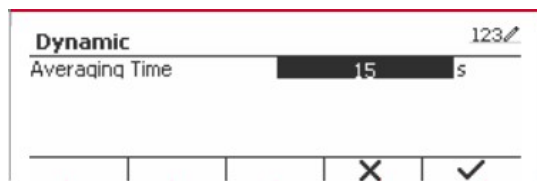

3. After setting the averaging value desired, press the Softkey corresponding to the icon  for confirmation.

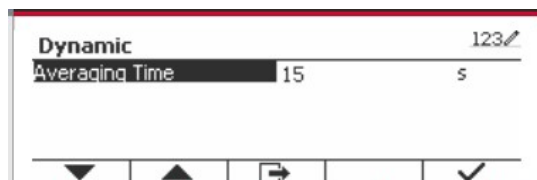

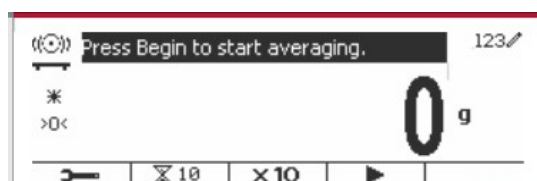

4. Press the Softkey corresponding to the icon  to exit the sub-menu.

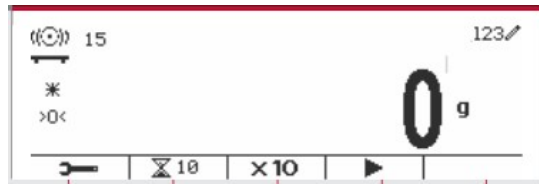

Method 2

1. Use the alphanumeric keypad to key in the desired averaging time.



2. Once the value keyed in is displayed in upper left portion of the screen, press the Softkey corresponding to the icon .

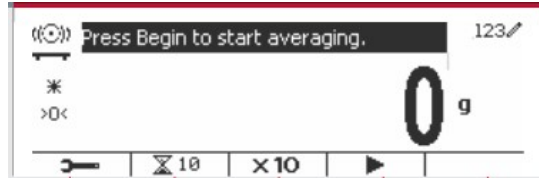



4.5.3 Input/Output (I/O) Setup

The I/O's setup can be customized for various user preferences. The I/O's setup is defined below (defaults in **Bold**).

Item	Available Settings
Enable	On , Off
Discrete Input 1	Off , Zero, Tare, Clear Tare, Print, Start, Reset
Discrete Input 2	Off , Zero, Tare, Clear Tare, Print, Start, Reset
Discrete Output 1	Off , Underload, Overload, Zero
Discrete Output 2	Off , Underload, Overload, Zero
Discrete Output 3	Off , Underload, Overload, Zero
Discrete Output 4	Off , Underload, Overload, Zero

Note: The I/O's setup will only work when the I/O Option board has been installed. See the Accessory list in section 9.2 for information. The option I/O board provides two isolated inputs and four dry-contact normally open relay outputs which can be used for simple process weighing.

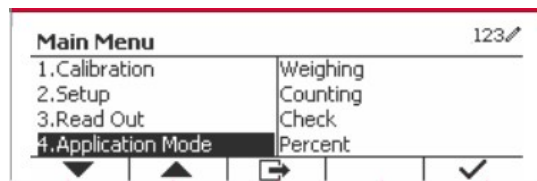

Press the button  to enter the Main Menu.

With the button corresponding to the icon , go down the list and highlight **Application Mode**. Enter this sub-menu by pressing the Softkey corresponding to the icon .

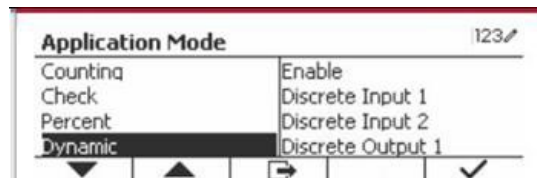

In the Application Mode menu enter the sub-menu **Dynamic**.



Select the list item and press the Softkey corresponding to the icon  to change the setting as desired. After completion of I/O Setup, press the Softkey corresponding to the icon  to return to the main application screen.

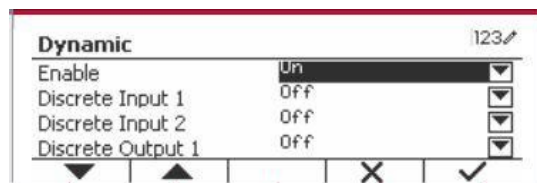

4.5 Filling

Use this application to fill a container to a pre-determined target weight.

Press the button  until the icon corresponding to Filling is displayed in the upper left portion of the home screen.

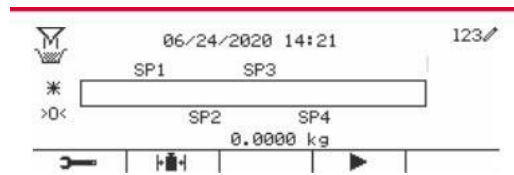

Establish the four target weights SP1, SP2, SP3 and SP4 according to section 4.5.1. Then place a container on the pan, perform tare and fill the container until all the four target weights are reached.



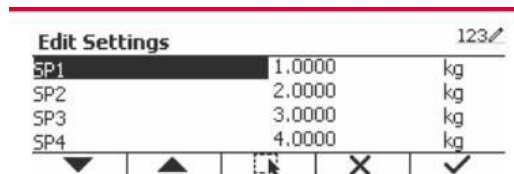

4.5.1 Establishing target weights

Press the Softkey corresponding to the icon  to enter the sub-menu for setting the target weight.

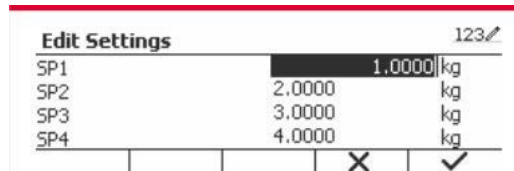

Press the Softkey corresponding to the icon  to input SP1's value. Input through the numeric keyboard and then press the icon  to confirm.



Repeat the step above to set values for SP2, SP3 and SP4. When you finish, press the Softkey corresponding to the icon  to confirm and exit the sub-menu.

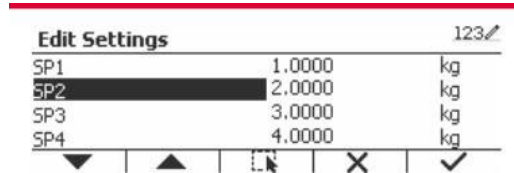



4.5.2 Application Setup

The Application can be customized for various user preferences.

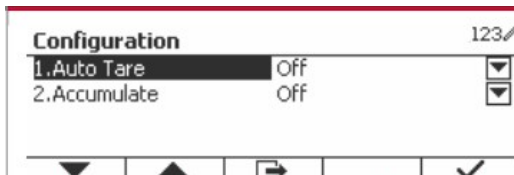
Press the Softkey corresponding to the icon  to enter **Configuration**.



Select the list item and press the Softkey corresponding to the icon  to change the settings as desired.

To return to the Application home screen, press the Softkey corresponding to the icon .

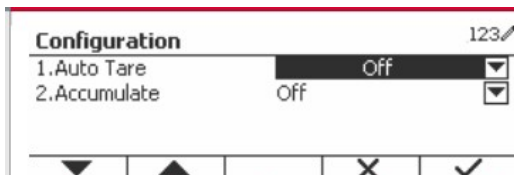

The Filling Configurations are defined below (defaults in **Bold**).

Configure Item	Option(Bold is default)	Description
Auto Tare	Off /On	Off : Auto tare is turned off. On: The first stable weight ($\geq 5d$) will be tared as a container automatically.
Accumulate	Off /Manual/Automatic	Off : The Softkey " Σ " doesn't display. Manual: The Softkey " Σ " displays. User can press the key to accumulate the stable weight. Automatic: The Softkey " Σ " displays. The weight will be accumulated automatically. Note: The load to be accumulated has to be $\geq 5d$ and the next accumulation can only start once the pan has been cleared. When LFT is ON (no such limit when LFT is OFF or the approved model is OIML), a. gross weight and net weight cannot be accumulated; b. gross 0 has to be reached before a new sample accumulation. When LFT is OFF, a. gross weight and net weight can be accumulated at the same time; b. a new sample can be accumulated after reaching gross 0 or net 0.

Note: please refer to 4.1.3 Accumulation in Weighing section for how to perform accumulation.



4.5.3 Input/Output (I/O) Setup

The I/O's setup can be customized for various user preferences. The I/O's setup is defined below (defaults in **Bold**).

Item	Available Settings
Enable	On , Off
Discrete Input 1	Off , Zero, Tare, Clear Tare, Print, Start/Stop, Pause/Continue
Discrete Input 2	Off , Zero, Tare, Clear Tare, Print, Start/Stop, Pause/Continue
Discrete Output 1	Off , SP1, SP2, SP3, SP4, Alarm, Zero
Discrete Output 2	Off , SP1, SP2, SP3, SP4, Alarm, Zero
Discrete Output 3	Off , SP1, SP2, SP3, SP4, Alarm, Zero
Discrete Output 4	Off , SP1, SP2, SP3, SP4, Alarm, Zero

Note: The I/O's setup will only work when the I/O Option board has been installed. See the Accessory list in section 9.2 for information. The option I/O board provides two isolated inputs and four dry-contact normally open relay outputs which can be used for simple process weighing.

Press the button  to enter the Main Menu.

With the button corresponding to the icon , go down the list and highlight **Application Mode**. Enter this sub-menu by pressing the Softkey corresponding to the icon .

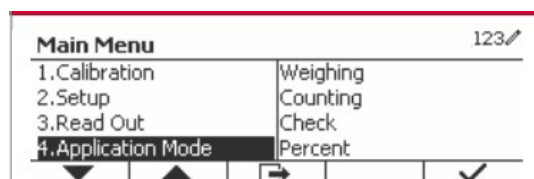

In the Application Mode menu enter the sub-menu **Filling**.

Application Mode		123
3.Check	Enable	
4.Percent	Discrete Input 1	
5.Dynamic	Discrete Input 2	
6.Filling	Discrete Output 1	

Select the list item and press the Softkey corresponding to the icon ✓ icon to change the setting as desired. After completion of I/O Setup, press the Softkey corresponding to the icon ↗ to return to the main application screen.

Filling		123
1.Enable	On	▼
2.Discrete Input 1	Off	▼
3.Discrete Input 2	Off	▼
4.Discrete Output 1	Off	▼

5. SERIAL COMMUNICATION

5.1 Interface Command

The T52P and T52XW Indicators include a RS232 serial communication interface.

The setup of RS232 operating parameters are more fully explained in Section 3.10. The physical hardware connection is explained in Section 2.6.

The interface enables display and GMP data to be sent to a computer or printer. A computer can be used to control some functions of the indicator using the commands listed in Table 5-1.

The Indicator supports both MT-SICS and OHAUS commands. Commands listed in the following tables will be acknowledged by the indicator. To use the MT-SICS commands, send the command PSI. To return to the OHAUS commands, send the command POH.

SICS commands can also be active in the menu setup, please refer to Section 3.9.2.7 for detail.

OHAUS Commands

Command	Function
IP	Immediate Print of displayed weight (stable or unstable).
P	Print displayed weight (stable or unstable).
CP	Continuous Print
SP	Print on Stability.
xS	0S: Turn off "Stable Only" menu item and allow unstable print. 1S: Turn on "Stable Only" menu item and only print stable print.
xP	Interval Print x = Print Interval (1-50000 sec), 0P turns auto print OFF
Z	Same as pressing Zero Key.
T	Same as pressing Tare Key.
xT	Download Tare value in grams (positive values only). Sending 0T clears tare (if allowed).
PU	Print current unit: g, kg, lb, oz, lb:oz
xU	Set scale to unit x: 1=kg, 2=lb, 3=g, 4=oz, 5=lb:oz
xM	Set scale to mode x. 1=Weighing, 2=Counting, 3=Check, 4=Percent, 5=Dynamic. M will scroll to next enabled mode.
PSN	Print Serial Number.
CU xxx	Set Under Limit (only in Check mode) where 'xxx' is the value under current unit
CO xxx	Set Over Limit (only in Check mode) where 'xxx' is the value under current unit
x#	Set Counting APW (x) in grams. (only in Counting or Check Counting mode, must have APW stored)
P#	Print Counting or Check Counting mode APW.
x%	Set Percent mode reference weight (x) in grams (must have a weight stored)
P%	Print Percent mode reference weight.
PV	Version: print name, software revision and LFT ON (if LFT is set ON).
H x "text"	Enter String content, x = String number (1-10), "text" = string text up to 40 alphanumeric characters.
\EscR	Global reset to reset all menu settings to the original factory defaults.

5.2 RS232 Interface

RS232 (DB9) Pin Connections:

Pin 2: Scale transmit line (TxD)

Pin 3: Scale receive line (RxD)

- Pin 5: Ground signal (GND)
- Pin 7: Clear to send (hardware handshake) (CTS)
- Pin 8: Request to send (hardware handshake) (RTS)

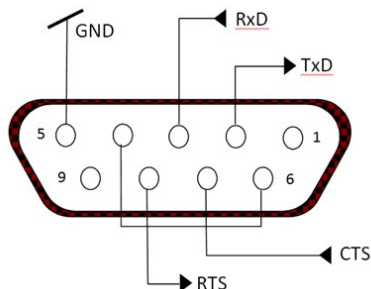

Use the built-in RS-232 Port to connect either to a computer or a printer

5.3 Connecting to a Computer

Connect to the computer with a standard (straight-through) serial cable. Use HyperTerminal or similar terminal software to test communication with the computer. Set up HyperTerminal as follows:

- Choose New Connection, “connect using” COM1 (or available COM port).
- Select Baud=9600; Parity=8 None; Stop=1; Handshaking=None. Click OK.
- Choose Properties/Settings, then ASCII Setup. Check boxes as illustrated: (Send line ends...; Echo typed characters...; Wrap lines...)

Verify communication by pressing the Print button. If HyperTerminal is set up properly, the value on the display will be displayed in the window.

5.4 Connecting to a Serial Printer

Connect the cable supplied with the printer to the scale’s RS-232 port. Make sure that the indicator and printer communication settings match. Test communication with the printer by pressing the Print button. If the indicator and printer are set up properly, the value on the display will be printed.

5.5 Printouts

Printout string for g, kg, lb, oz units:

Check Weighing application:

Field	Weight (Right aligned)	Space	Unit (Right aligned)	Space	Stability (?)	Space	T/N/G/PT (Right aligned)	Space	Application Status (Right aligned)	Term.
Length	11	1	5	1	1	1	2	1	6	2

Non-Check Weighing application:

Field	Weight (Right aligned)	Space	Unit (Right aligned)	Space	Stability (?)	Space	T/N/G/PT (Right aligned)	Term.
Length	11	1	5	1	1	1	2	2

Each field is followed by a single delimiting space (ASCII: 32).

Definitions:

Weight - Up to 11 characters, right justified, - at immediate left of most significant character (if negative).

Unit - Up to 5 characters, right justified. If the Unit in the Print Content menu was set to OFF, the unit will be removed in the weight string and replaced by spaces.

Stability - “?” character is printed if not stable. If weight is a space is printed.

T/N/G/PT - "T" is printed for a tare weight, "N" printed if weight is net weight, 'G' or nothing printed if weight is a gross weight, 'PT' is printed if the tare weight is Pre-set Tare.

Application Status (for Check) – Fixed to 6 characters. Display status like " Under", "Accept" and "Over" for check weighing.

Terminating Character(s) - terminating character(s) printed depending on FEED menu setting.

Printout string for the lb:oz unit

Field	Weight1	Space	Unit1	Space	Weight2	Space	Unit2	Space	Stability	Space	G/N	Space	Message	Term.Char(s)
Length	4	1	2	1	7	1	2	1	1	1	1	1	5	2

- The printout string has a fixed length of 28 characters.
- Each Space field is a delimiting space used to separate the other fields.
- The Weight1 field is 4 right justified characters. If the value is negative, the ' - ' character is located at the immediate left of the most significant digit.
- The Unit1 field is 2 left justified characters.
- The Weight2 field is 7 right justified characters.
- The Unit2 field is 2 left justified characters.
- The Stability field is 1 character. A space is printed if the weight value is stable. A '?' is printed if the weight value is not stable.
- The G/N field is 1 character. 'G' is printed for a gross weight. 'N' is printed for a net weight.
- The Message field is 5 left justified characters.

Note: The Termination Characters Carriage Return and Line Feed are appended to the printout.

5.6 Printout Examples

Setup in Menu	Print out
{String 1} {New Line} {String 2} {New Line} {String 3} {New Line} {New Line} {Time} {3 spaces} {3 spaces} {Date} {New Line} {ID} {New Line} {Result} {New Line} {New Line} {String 4} {New Line} {String 5} {New Line} {End of template}	OHAUS CORPORATION 7 Campus Drive Suite 310 10:01 04/22/2016 50 500.0 g Signature_____ Verified by_____

6. MICRO SD CARD/USB

SD Card/USB		Options(bold is default)
Library		Off, On
Memory	Enable	Off /Alibi/Editable
	Auto Print	Off , On
	Save to	SDCARD , USB
	Link to	RS232 /2ndRS232/RS485/Ethernet/Wifi/USB device
User	User Profiles	
	Supervisor Authority	
	Password rule	

Note: "SD Card" only displays when SD card is installed. It will format the SD Card when entering this submenu at first time.

6.1 Library

Each application supports up to 50,000 records. The applications (Weighing, Counting, Check and Filling) have libraries.

The Library can be cloned through below methods:

1. Copy all files inside the current micro SD card and export them to a new card.
2. Use ScaleMate software (version 2.1.0 or higher) to read all files in the Library.

Directory

Library	Weighing	D5000/Library
	Counting	D5000/Library
	Check	D5000/Library
	Filling	D5000/Library

Library Items

The libraries have several items PN, Name, Under, Over, APW, SP1, SP2, SP3, SP4, Tare Wt.

PN: The part number of the material (unique).

Name: The name of the material.

Under: The under limit of the check.

Over: The over limit of the check.

APW: The APW of the check.

Tare Wt.: The tare weight of the material.

SP1: the first target weight of Filling.

SP2: the second target weight of Filling.

SP3: the third target weight of the Filling.

SP4: the forth target weight of the Filling.

Only Weighing, Counting, Check have the library, and they have different items. See the table below:

Item Mode	PN	Name	Under	Over	APW	SP1	SP2	SP3	SP4	Tare Wt.
Weighing	X	X								X
Counting	X	X			X					X
Check*	X	X	X	X	X					X
Filling	X	X				X	X	X	X	X

* Only Checkcounting library has the APW value.

Library Display

For the product number shown on the lower right corner of the screen:

If the product number is more than 6 digits, the first five digits plus a "." will be shown.

If the product number is equal to or less than 6 digits, the complete number will be shown.



Enter Library

Press the **Library** button to enter library screen.



Create a new library

Press Softkey corresponding to the icon . The length of PN and Name is up to 32 digits of alphanumeric characters.

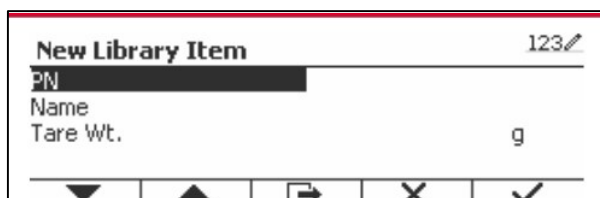
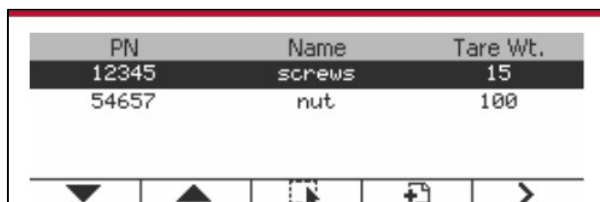

Search Library

Press the Softkey corresponding to the icon  .

PN	Name	Tare Wt.
12345	screws	15
54657	nut	100

Enter "PN" code by alphanumeric keys, and press the Softkey corresponding to the icon  to confirm the input.

Search 123 

PN

The search result displays on the screen.

PN	Name	Tare Wt.
12345	screws	15

Note: you can also search by entering part number and then pressing  button directly in measuring modes. The search result will be shown.

If the number of the results reaches 4, the records with the PN includes string "12345" are listed in the result. If the user press Softkey corresponding to the icon , a new search will start.

PN	Name	Tare Wt.
12345	screws	15
123456	screws2	15
123457	screws3	15
123458	screws4	15

Recall Library

Press the Softkey corresponding to the icon  to recall library.

PN	Name	Tare Wt.
12345	screws	15
54657	nut	100
123456	screws2	15

Exit Library

Press the button  to exit library.

6.2 User

The scale has a user profile to manage the user. There are three kind of user role, Admin, Supervisor, Operator. They have different authority. The admin can add, edit and delete all users, but currently logged in user account cannot be deleted. The supervisor can add, edit and delete operators. The operator has no right to add, edit or delete any user, and this role can only recall library.

User Login

If there is a user in the user profile, it will show a login screen when the terminal starts up. You must enter the right password of the user, so you can login successfully. You can press "User" key to call login screen.

Press  button to confirm log in when you finish entering your user name and password.

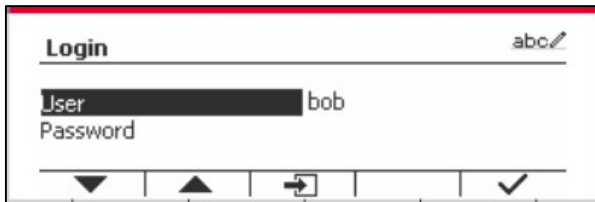

User Profile

Up to a maximum of 1000 users can be stored in the SD card. The user ID is from "000" to "999" and the user name contain 1~32 characters. The user ID is unique.

The directory is listed below:

	Directory
User	\\D5000\LIBRARY\USERLIB

If you reaches the maximum user amount, you can either format your SD card or delete the user profile folder in your computer.

Enter User Profile

Press the "User Profile" submenu to enter the user profile screen.

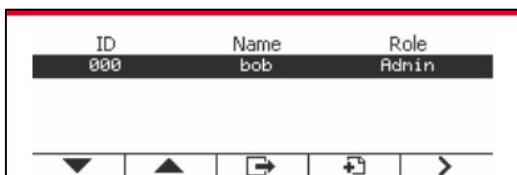

Add a New User

Press soft key  to enter new user screen. The first user must be admin user.

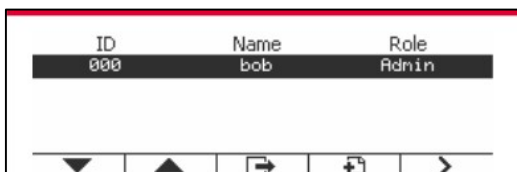

The user name is unique.

New User 001 123/

Role Admin

Name

Password

Confirm Password

New User 001 123/

Role Operator

Name

Password

Confirm Password

Search a User

Press the Softkey corresponding to the icon  to search the user.

ID	Name	Role
000	bob	Admin
001	martin	Operator

Input the "User Name" using the numeric key.

Search abc/

User Name bob

Press soft key  to confirm the "User Name" and start the search.

The result will display after the search is finished.

ID	Name	Role
000	bob	Admin

Edit & Delete a User

Press the Softkey corresponding to the icon  to enter the edit screen. The admin user can edit any user, and the supervisor just can edit operator. The account of the logged in user cannot be edited or deleted.

ID	Name	Role
000	bob	Admin
001	martin	Operator

Edit User 001 abc/

Role Operator

Name martin

Password *****

Confirm Password *****

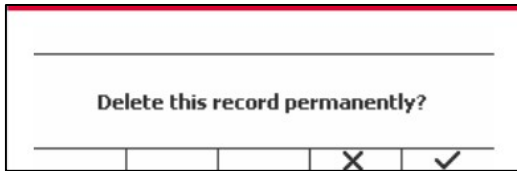

After the user has been deleted, the user id can't be reused. When the user id reach to "1000", a "User Full!" error message will show.

Supervisor Authority

The admin user can set the authority of the supervisor as following.

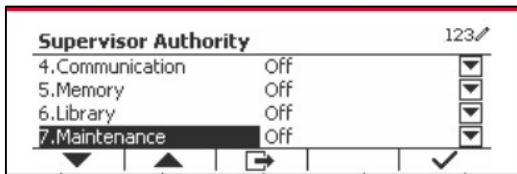
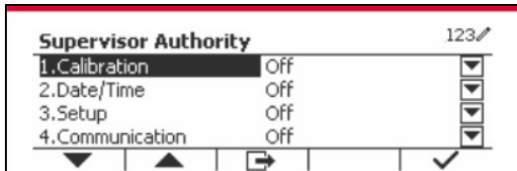

Password Rule

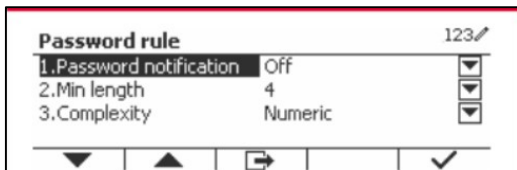

The password has a period of validity. A password change notification will show 15 days before the password validity period. If the period of validity has expired, user must change the password immediately when login.

The length of the password must bigger than the "Min length" and smaller than 32.

There is three complexities of the password.

Complexity	Password Character
Numeric	Numeric
Alpha numeric	Numeric & letter
Match case	Numeric & lowercase letter & upper case letter

6.3 Alibi

A SD memory card is necessary to use Alibi memory, or an error message will display (**SD card is not installed**).

If the Alibi option is set **On**, the additional menu item **Auto Print and Review** will display.

Each time a demand print is triggered or a "P" command is received, specific data fields include ID number, a stable reading, tare weight, date and time will be stored in Alibi memory.

If Auto Print is set to be **On**, Specific Interval Print data fields include ID number, a stable reading, tare weight, date and time will also be stored in the Alibi memory.

User can browse or search the Alibi record, and the Alibi record contains the following information:

- ID
- Gross /Net weight, tare weight and weight unit
- Date and time

One screen just can show one alibi record, and it shows the latest alibi firstly.

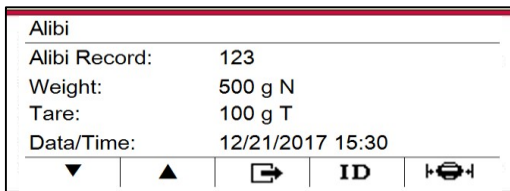

Press the **ID** button to enter the ID, and search the alibi record.

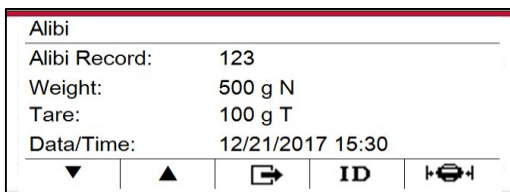
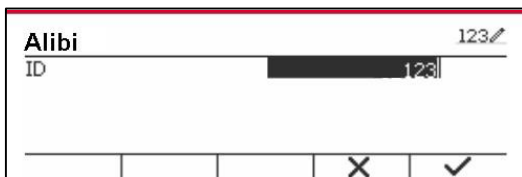

Press the **ID** button to enter an ID range.

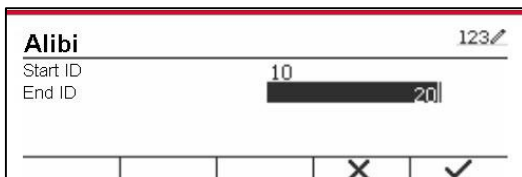
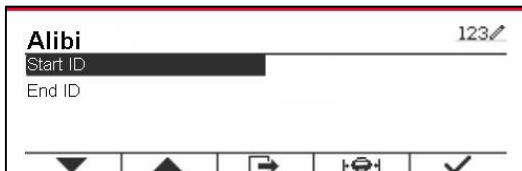

Press the  button to print out the selected alibi records to the serial port.

6.4 Editable

If the **Editable** is set On, the submenu **Save to** and **Link to** will display. The '**Save to**' contains SDCARD, USB. The default is SDCARD. The terminal will restart when menu is changed. The '**Link to**' contains **RS232**, 2nd RS232, RS485, Ethernet, Wi-Fi and USB device. The default is **RS232**.

The output printed to the interface above will be saved as a .txt file distinguished by month into SDCARD or USB flash device depending on the selection of the '**Save to**' menu. For example, 201612.txt is the data printed to the interface during Dec. 2016.

A SD memory card is necessary to use Editable memory, or an error message will display (SD card is not installed). Customer can only use either Alibi or Editable format to store the weighing result.

The file name and directory are listed below:

		File Name	Directory
SDCARD	Data	201612.txt	\D5000\DATA\
USB flash device	Data	201612.txt	/

When the '**Save to**' menu is set to USB, less than or equal to 32G flash device is recommended.

In addition, barcode scanner is also supported. Since there are many brands of barcode scanners in the market, OHAUS tested and confirmed that below Barcode scanners from Datalogic is compatible:

QuickScan series

7. LEGAL FOR TRADE

When the indicator is used in trade or a legally controlled application it must be set up, verified and sealed in accordance with local weights and measures regulations. It is the responsibility of the purchaser to ensure that all pertinent legal requirements are met.

7.1 Settings

Before verification and sealing, perform the following steps:

1. Verify that the menu settings meet the local weights and measures regulations.
2. Perform a calibration as explained in Section 3.
3. Turn the indicator off.

TD52XW:

1. Disconnect power from the indicator and open the housing as explained in Section 2.3.1.
2. Set the position of the security switch SW1 to ON as shown in Figure 1-3, item 5.
3. Close the housing.
4. Reconnect power and turn the indicator on.

TD52P:

1. Disconnect power from the indicator and remove security screw as shown in Figure 1-1, item 7.
2. Set the position of the security switch SW1 to ON.
3. Close the security switch.
4. Reconnect power and turn the indicator on.

7.2 Verification

The local weights and measures official or authorized service agent must perform the verification procedure.

7.3 Sealing

The local weights and measures official or authorized service agent must apply a security seal to prevent tampering with the settings. Refer to the illustrations below for sealing methods.

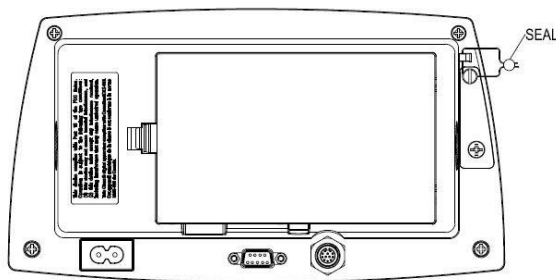

Figure 7-1. TD52P Wire Seal

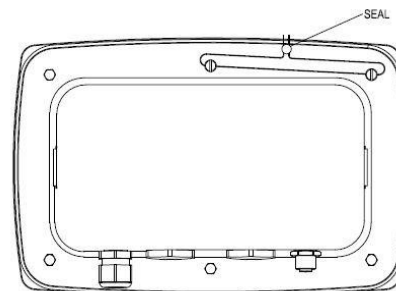

Figure 7-2. TD52XW Wire Seal

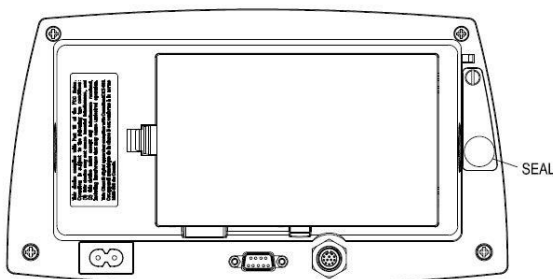

Figure 7-3. TD52P Paper Seal

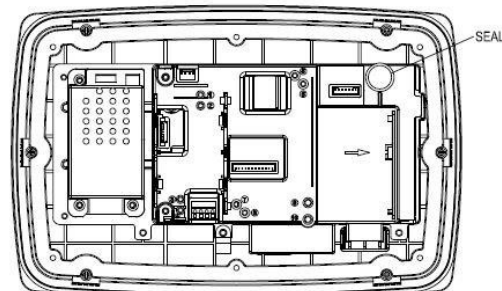

Figure 7-4. TD52XW Paper Seal

8. MAINTENANCE

CAUTION: DISCONNECT THE UNIT FROM THE POWER SUPPLY BEFORE CLEANING.

8.1 Model T52P Cleaning

- The housing may be cleaned with a cloth dampened with a mild detergent if necessary.
- Do not use solvents, chemicals, alcohol, ammonia or abrasives to clean the housing or control panel.

8.2 Model TD52XW Cleaning

- Use approved cleaning solutions for the stainless-steel Indicator housing and rinse with water. Dry thoroughly.
- Do not use solvents, chemicals, alcohol, ammonia or abrasives to clean the control panel.

8.3 Troubleshooting

TABLE 8-1 TROUBLESHOOTING

SYMPTOM	PROBABLE CAUSE (s)	REMEDY
EEP Error	EEPROM Checksum Error	Corrupted EEPROM data
Unit will not turn on.	Power cord not plugged in or properly connected. Power outlet not supplying electricity. Battery discharged (T52P). Other failure.	Check power cord connections. Make sure power cord is plugged in properly into the power outlet. Check power source. Replace batteries (T52P). Service required.
Cannot zero the Scale, or will not zero when turned on.	Load on Scale exceeds allowable limits. Load on Scale is not stable. Load Cell damage.	Remove load on Scale. Wait for load to become stable. Service required.
Unable to calibrate.	Lock Calibration Menu set to On. LFT menu set to On. Incorrect value for calibration mass.	Set Lock Calibration Menu to Off. Refer to Section 3.12 Menu Lock. Set LFT menu to Off. Use correct calibration mass.
Cannot display weight in desired weighing unit.	Unit not set to On.	Enable unit in the Units Menu. Refer to Section 3.7 in the Unit Menu.
Cannot change menu settings.	Menu has been locked.	Set selected menu to Off in the Lock Menu. Lockout Switch on the circuit board may need to be set to the Off position.
Error 8.1	Weight reading exceeds Power On Zero limit.	Remove load from scale. Recalibrate scale.
Error 8.2	Weight reading below Power On Zero limit.	Add load to scale. Recalibrate scale.
Error 8.3	Weight reading exceeds Overload limit.	Reduce load on scale.
Error 8.4	Weight reading below Underload limit.	Add load to scale. Recalibrate scale.
Error 8.6	Weight exceeds six digits. Display overflow.	Reduce load on scale.
Error 8.8	Factory calibration data in memory module at the end of the load cell cable is not valid under LFT OFF status.	Calibrate scale.
Error 8.9	Fail to read serial number from memory module or serial number does not match the indicator's under LFT ON status.	Break the seal or replace the original base/indicator.
Error 9.5	Calibration data not present.	Calibrate scale.
Battery symbol flashing	Batteries are discharged.	Replace batteries (T52P).

CAL E	Calibration value outside allowable limits	Use correct calibration weight.
NO.SW	Attempting to exit the menu with the LFT setting ON and the security switch OFF.	Refer to Section 6.1. Set the security switch to the ON position.
REF WT Err	Reference Weight too small. The weight on the platform is too small to define a valid reference weight.	Use a greater weight for sample.

8.4 Service Information

If the troubleshooting section does not resolve your problem, contact an authorized OHAUS Service Agent. For Service assistance in the United States, call toll-free 1-800-526-0659 between 8:00 AM and 5:00 PM Eastern Standard Time. An OHAUS Product Service Specialist will be available to assist you. Outside the USA, please visit our website www.ohaus.com to locate the OHAUS office nearest you.

9. TECHNICAL DATA

9.1 Specifications

Materials

TD52XW Housing: stainless-steel

TD52P Housing: ABS plastic

Display window: polycarbonate

Keypad: polyester

Ambient conditions

The technical data is valid under the following ambient conditions:

Ambient temperature: -10°C to 40°C / 14°F to 104°F

Relative humidity: Maximum relative humidity 80% for temperatures up to 31°C decreasing linearly to 50% relative humidity at 40°C.

Altitude: up to 2000m

Operability is assured at ambient temperatures between -10°C and 40°C.

TABLE 9-1 SPECIFICATIONS

Indicator Model	TD52P	TD52XW
Maximum displayed resolution	1:75,000	
Maximum approved resolution	1:10,000	
Maximum counting resolution	1:1,500,000	
Weighing units	Kilogram, Gram, Pound, Ounce, Pound: Ounce, Tonne (Metric Tonne), Ton (Short Ton), Custom	
Weighing modes	Basic weighing, Percent weighing, Piece Counting with Optimized APW, Animal weighing/Dynamic weighing, Check weighing	
Display	Dot matrix LCD	
Backlight	White	
Controls	23 button membrane switch	
Ingress protection	---	IP68
Load cell excitation voltage	5 VDC	
Load cell drive	Up to 8 x 350 ohm load cells	
Load cell input sensitivity	Up to 3 mV/V	
Stabilization time	Within 2 seconds	
Auto zero tracking	Off, 0.5 d, 1 d or 3 d	
Zeroing range	2% or 100% of capacity	
Span calibration	1 kg or 1 lb to capacity	
Housing dimensions (W x D x H)	320 X260 X80 mm 12.6 x 10.2 x 3.1 inch	
Net weight	1.5 kg	2 kg
	3.3 lb	4.4 lb
Shipping weight	2 kg	2.5 kg
	4.4 lb	5.5 lb
Operating temperature range	-10 °C to 40 °C	
	14 °F to 104 °F	
Mains power	100-240 VAC / 50-60 Hz internal power supply	
Overvoltage category	II	I
Pollution degree	2	
Battery power	Rechargeable battery pack (option)	
Interfaces	RS232 (standard)	

9.2 Accessories and Options

TABLE 9-2 OPTIONS

P/N	Description
30412537	Interface, WiFi/BT Dongle, OHAUS
30424403	Interface, Analog output
30424404	Interface, RS232/RS485/USB
30424405	Rechargeable Li-ion Battery Kit
30424406	Interface, USB Host
30424021	Light Tower Kit, 3 Colors, OHAUS
30424022	In-use-cover Kit, TD52P
30424023	In-use-cover Kit, TD52XW
30424026	Wall Mount Kit, SST
30424027	Wall Mount Kit, CS
30424409	Extension cable, 9m, TD52
30379716	Cable Gland Kit, M16
30303533	Micro SD Card, 8 G
30097591	Discrete I/O Kit, 2-In/4-Out
30429666	Ethernet Kit



The Rechargeable Battery Kit, RS232 Kit, RS422/485 Kit, Discrete I/O Kit and Analog Output Kit must be installed by a qualified technician.

9.3 Drawings and Dimensions

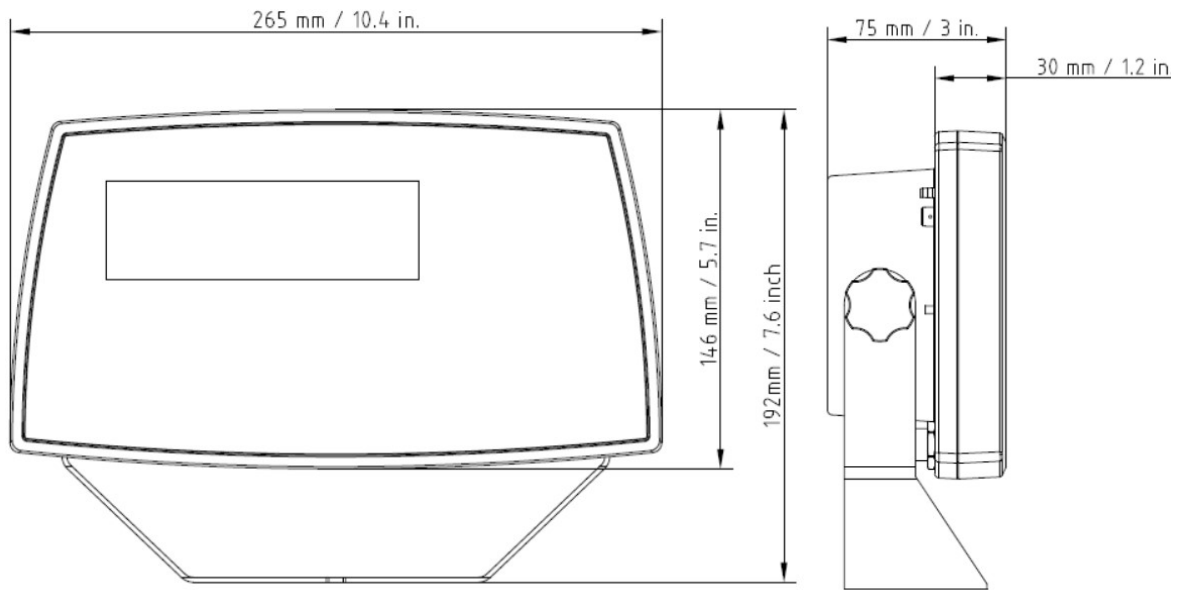

TD52P

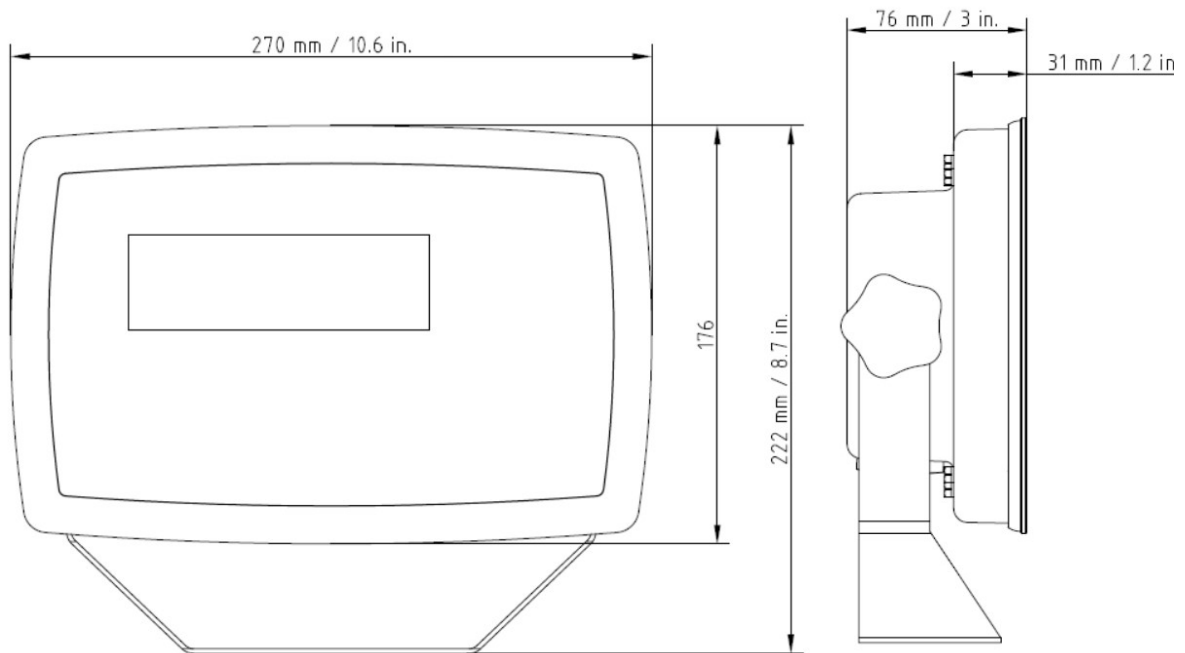

TD52XW



9.4 Table of Geo Values

TABLE 9-4 GEO CODES

		Elevation in meters										
		0	325	650	975	1300	1625	1950	2275	2600	2925	3250
		325	650	975	1300	1625	1950	2275	2600	2925	3250	3575
		Elevation in feet										
		0	1060	2130	3200	4260	5330	6400	7460	8530	9600	10660
		1060	2130	3200	4260	5330	6400	7460	8530	9600	10660	11730
Latitude		GEO value										
0°00'	5°46'	5	4	4	3	3	2	2	1	1	0	0
5°46'	9°52'	5	5	4	4	3	3	2	2	1	1	0
9°52'	12°44'	6	5	5	4	4	3	3	2	2	1	1
12°44'	15°06'	6	6	5	5	4	4	3	3	2	2	1
15°06'	17°10'	7	6	6	5	5	4	4	3	3	2	2
17°10'	19°02'	7	7	6	6	5	5	4	4	3	3	2
19°02'	20°45'	8	7	7	6	6	5	5	4	4	3	3
20°45'	22°22'	8	8	7	7	6	6	5	5	4	4	3
22°22'	23°54'	9	8	8	7	7	6	6	5	5	4	4
23°54'	25°21'	9	9	8	8	7	7	6	6	5	5	4
25°21'	26°45'	10	9	9	8	8	7	7	6	6	5	5
26°45'	28°06'	10	10	9	9	8	8	7	7	6	6	5
28°06'	29°25'	11	10	10	9	9	8	8	7	7	6	6
29°25'	30°41'	11	11	10	10	9	9	8	8	7	7	6
30°41'	31°56'	12	11	11	10	10	9	9	8	8	7	7
31°56'	33°09'	12	12	11	11	10	10	9	9	8	8	7
33°09'	34°21'	13	12	12	11	11	10	10	9	9	8	8
34°21'	35°31'	13	13	12	12	11	11	10	10	9	9	8
35°31'	36°41'	14	13	13	12	12	11	11	10	10	9	9
36°41'	37°50'	14	14	13	13	12	12	11	11	10	10	9
37°50'	38°58'	15	14	14	13	13	12	12	11	11	10	10
38°58'	40°05'	15	15	14	14	13	13	12	12	11	11	10
40°05'	41°12'	16	15	15	14	14	13	13	12	12	11	11
41°12'	42°19'	16	16	15	15	14	14	13	13	12	12	11
42°19'	43°26'	17	16	16	15	15	14	14	13	13	12	12
43°26'	44°32'	17	17	16	16	15	15	14	14	13	13	12
44°32'	45°38'	18	17	17	16	16	15	15	14	14	13	13
45°38'	46°45'	18	18	17	17	16	16	15	15	14	14	13
46°45'	47°51'	19	18	18	17	17	16	16	15	15	14	14
47°51'	48°58'	19	19	18	18	17	17	16	16	15	15	14
48°58'	50°06'	20	19	19	18	18	17	17	16	16	15	15
50°06'	51°13'	20	20	19	19	18	18	17	17	16	16	15
51°13'	52°22'	21	20	20	19	19	18	18	17	17	16	16
52°22'	53°31'	21	21	20	20	19	19	18	18	17	17	16
53°31'	54°41'	22	21	21	20	20	19	19	18	18	17	17
54°41'	55°52'	22	22	21	21	20	20	19	19	18	18	17
55°52'	57°04'	23	22	22	21	21	20	20	19	19	18	18
57°04'	58°17'	23	23	22	22	21	21	20	20	19	19	18
58°17'	59°32'	24	23	23	22	22	21	21	20	20	19	19
59°32'	60°49'	24	24	23	23	22	22	21	21	20	20	19
60°49'	62°90'	25	24	24	23	23	22	22	21	21	20	20
62°90'	63°30'	25	25	24	24	23	23	22	22	21	21	20
63°30'	64°55'	26	25	25	24	24	23	23	22	22	21	21
64°55'	66°24'	26	26	25	25	24	24	23	23	22	22	21
66°24'	67°57'	27	26	26	25	25	24	24	23	23	22	22
67°57'	69°35'	27	27	26	26	25	25	24	24	23	23	22
69°35'	71°21'	28	27	27	26	26	25	25	24	24	23	23
71°21'	73°16'	28	28	27	27	26	26	25	25	24	24	23
73°16'	75°24'	29	28	28	27	27	26	26	25	25	24	24
75°24'	77°52'	29	29	28	28	27	27	26	26	25	25	24
77°52'	80°56'	30	29	29	28	28	27	27	26	26	25	25
80°56'	85°45'	30	30	29	29	28	28	27	27	26	26	25
85°45'	90°00'	31	30	30	29	29	28	28	27	27	26	26

10. COMPLIANCE

Compliance to the following standards is indicated by the corresponding mark on the product.

Mark	Standard
	This product complies with the applicable harmonized standards of EU Directives 2011/65/EU (RoHS), 2014/30/EU (EMC), 2014/35/EU (LVD) and 2014/31/EU (NAWI). The EU Declaration of Conformity is available online at www.ohaus.com/ce .
	EN 61326-1; AS/NZS 61010-1
	UL Std. No. 61010-1 CAN/CSA-C22.2 No. 61010-1

Important notice for verified weighing instruments in the EU

When the instrument is used in trade or a legally controlled application it must be set up, verified and sealed in accordance with local weights and measures regulations. It is the responsibility of the purchaser to ensure that all pertinent legal requirements are met.

Weighing Instruments verified at the place of manufacture bear the following supplementary metrology marking on the descriptive plate.

  1259

Weighing Instruments to be verified in two stages have no supplementary metrology marking on the descriptive plate. The second stage of conformity assessment must be carried out by the applicable weights and measures authorities.

If national regulations limit the validity period of the verification, the user of the weighing instrument must strictly observe the re-verification period and inform the weights and measures authorities

As verification requirements vary by jurisdiction, the purchaser should contact their local weights and measures office if they are not familiar with the requirements.

FCC Note

This equipment has been tested and found to comply with the limits for a Class A digital device, pursuant to Part 15 of the FCC Rules. These limits are designed to provide reasonable protection against harmful interference when the equipment is operated in a commercial environment. This equipment generates, uses, and can radiate radio frequency energy and, if not installed and used in accordance with the instruction manual, may cause harmful interference to radio communications. Operation of this equipment in a residential area is likely to cause harmful interference in which case the user will be required to correct the interference at his own expense.

Industry Canada Note

This Class A digital apparatus complies with Canadian ICES-003

ISO 9001 Registration

The management system governing the production of this product is ISO 9001 certified.

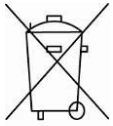
Disposal

In conformance with the European Directive 2012/19/EU on Waste Electrical and Electronic Equipment (WEEE) this device may not be disposed of in domestic waste. This also applies to countries outside the EU, per their specific requirements.

The Batteries Directive 2013/56/EU introduces new requirements from September 2008 on removability of batteries from waste equipment in EU Member States. To comply with this Directive, this device has been designed for safe removal of the batteries at end-of-life by a waste treatment facility.

Please dispose of this product in accordance with local regulations at the collecting point specified for electrical and electronic equipment.

If you have any questions, please contact the responsible authority or the distributor from which you purchased this device.

Should this device be passed on to other parties (for private or professional use), the content of this regulation must also be related.

Disposal instructions in Europe are available online at www.ohaus.com/weee.

Thank you for your contribution to environmental protection.

11. APPENDICES

11.1 Appendix A

MT Standard Continuous Output

A checksum character can be enabled or disabled with continuous output. The data consists of 17 or 18 bytes as shown in the standard continuous output.

Table 5-1.

Non-significant weight data and tare data digits are transmitted as spaces. The continuous output mode provides compatibility with OHAUS products that require real-time weight data. the standard continuous output.

Table 5-1 shows the format for the standard continuous output.

Table 5-1: Standard Continuous Output Format

	Status ²			Indicated Weight ³						Tare Weight ⁴								
Character	1	2	3	4	5	6	7	8	9	10	11	12	13	14	15	16	17	18
Data	STX ¹	SB-A	SB-B	SB-C	MSD	-	-	-	-	LSD	MSD	-	-	-	-	LSD	CR ⁵	CHK ⁶

Continuous Output Format Notes:

1. ASCII Start of Text character (02 hex), always transmitted.
2. Status bytes A, B and C. Refer to Table 5-2, Table 5-3, and Table 5-4 for details of the structure.
3. Displayed weight. Either gross or net weight. Six digits, no decimal point or sign. Insignificant leading zeroes are replaced with spaces.
4. Tare weight. Six digits of tare weight data. No decimal point in field.
5. ASCII Carriage Return <CR> character (0D hex).
6. Checksum, transmitted only if enabled in setup. Checksum is used to detect errors in the transmission of data. Checksum is defined as the 2's complement of the seven low order bits of the binary sum of all characters preceding the checksum character, including the <STX> and <CR> characters.

Table 5-2, Table 5-3, and Table 5-4 detail the status bytes for standard continuous output.

Table 5-2: Status Byte A Bit Definitions

Bits 2, 1, and 0			
2	1	0	Decimal Point Location
0	0	0	XXXXX00
0	0	1	XXXXX0
0	1	0	XXXXXX
0	1	1	XXXXX.X
1	0	0	XXXX.XX
1	0	1	XXX.XXX
1	1	0	XX.XXXX
1	1	1	X.XXXXX
Bits 4 and 3			
4		3	Build Code
0		1	X1
1		0	X2
1		1	X5
Bit 5			Always = 1
Bit 6			Always = 0

Table 5-3: Status Byte B Bit Definitions

Status Bits	Function
Bit 0	Gross = 0, Net = 1
Bit 1	Sign, Positive = 0, Negative = 1
Bit 2	Out of Range = 1 (Over capacity or Under Zero)
Bit 3	Motion = 1, Stable = 0
Bit 4	lb = 0, kg = 1 (see also Status Byte C, bits 0, 1, 2)
Bit 5	Always = 1
Bit 6	Zero Not Captured after power-up = 1

Table 5-4: Status Byte C Bit Definitions

Bits 2, 1, and 0			Weight Description
2	1	0	
0	0	0	lb or kg, selected by Status Byte B, bit 4
0	0	1	grams (g)
0	1	0	metric tons (t)
0	1	1	ounces (oz)
1	0	0	not used
1	0	1	not used
1	1	1	tons (ton)
1	1	1	no units
Bit 3			Print Request = 1
Bit 4			Expand Data x 10 = 1, Normal = 0
Bit 5			Always = 1
Bit 6			Always = 0

11.2 Appendix B

MT-SICS Commands

	Command	Function
LEVEL 0	@	Reset the scale
	I0	Inquiry of all available SICS commands
	I1	Inquiry of SICS level and SICS versions
	I2	Inquiry of scale data
	I3	Inquiry of scale software version
	I4	Inquiry of serial number
	S	Send stable weight value
	SI	Send weight value immediately
	SIR	Send weight value repeatedly
	Z	Zero the scale
	ZI	Zero immediately
LEVEL 1	D	Write text into display
	DW	Weight display
	SR	Send and repeat stable weight value
	T	Tare
	TA	Tare value
	TAC	Clear tare
	TI	Tare immediately

	Command	Function
LEVEL 2	C2	Calibrate with the external calibration weight
	C3	Calibrate with the internal calibration weight
	I10	Inquire or set scale ID
	I11	Inquire of scale type
	P100	Print out on the printer
	P101	Print out stable weight value
	P102	Print out current weight value immediately
	SIRU	Send weight value in the current unit immediately and repeat
	SIU	Send weight value in the current unit immediately
	SNR	Send stable weight value and repeat after every weight change
	SNRU	Send stable weight value in the current unit and repeat after every weight change
	SRU	Send weight value in the current unit and repeat
	ST	After pressing the Transfer key, send the stable weight value
	SU	Send stable weight value in the current unit
LEVEL 3	M01	Weighing mode
	M02	Stability setting
	M03	Autozero function
	M19	Send calibration weight
	M21	Inquire/set weight unit
	PRN	Print out at every printer interface
	RST	Restart
	SFIR	Send weight value immediately and repeat quickly
	SIH	Send weight value immediately in high resolution
	SWU	Switch weight unit
	SX	Send stable data record
	SXI	Send data record immediately
	SXIR	Send data record immediately and repeat
U	Switch weight unit	

LIMITED WARRANTY

OHAUS products are warranted against defects in materials and workmanship from the date of delivery through the duration of the warranty period. During the warranty period OHAUS will repair, or, at its option, replace any component(s) that proves to be defective at no charge, provided that the product is returned, freight prepaid, to OHAUS.

This warranty does not apply if the product has been damaged by accident or misuse, exposed to radioactive or corrosive materials, has foreign material penetrating to the inside of the product, or as a result of service or modification by other than OHAUS. In lieu of a properly returned warranty registration card, the warranty period shall begin on the date of shipment to the authorized dealer. No other express or implied warranty is given by OHAUS Corporation. OHAUS Corporation shall not be liable for any consequential damages.

As warranty legislation differs from state to state and country to country, please contact OHAUS or your local OHAUS dealer for further details.

ÍNDICE

1. INTRODUCCIÓN	5
1.1 Precauciones de seguridad.....	5
1.1.1 Precauciones de seguridad para la opción de relé.....	5
1.2 Descripción de las piezas y controles	6
1.3 Funciones de control	9
2. INSTALACIÓN.....	10
2.1 Desembalaje.....	10
2.2 Conexiones externas	10
2.2.1 Base de báscula con conector	10
2.2.2 Cable de interfaz RS232 para TD52P	10
2.2.3 Corriente eléctrica a TD52P	10
2.2.4 Corriente eléctrica a TD52XW.....	10
2.2.5 Alimentación de pila.....	10
2.3 Conexiones internas	11
2.3.1 Apertura de la carcasa	11
2.3.2 Base de la báscula sin conector	11
2.3.3 Cable de interfaz RS232 para TD52XW.....	13
2.3.4 Instalación de la tarjeta MICRO SD	14
2.4 Orientación de la carcasa posterior de TD52XW	14
2.5 Soporte de montaje.....	14
3. CONFIGURACIÓN	15
3.1 Estructura del menú.....	15
3.2 Menú de navegación	18
3.3 Calibration menu (Menú de calibración)	18
3.3.1 Zero Calibration (Calibración a cero)	18
3.3.2 Span Calibration (Calibración de span).....	19
3.3.3 Linearity Calibration (Calibración de linealidad)	20
3.3.4 GEO Adjustment (Ajuste geográfico)	21
3.4 Setup menu (Menú de configuración)	22
3.4.1 Capacity Unit (Unidades de capacidad)	22
3.4.2 Range (Rango)	22
3.4.3 Capacity (Capacidad)	22
3.4.4 Graduation (Graduación)	23
3.4.5 Language (Idioma).....	23
3.4.6 Power On Zero (Encendido en cero).....	23
3.4.7 Power On Zero (Unidad de encendido)	23
3.4.8 Key Beep (Sonido del teclado).....	24

3.4.9 Transaction Counter (Contador de transacciones).....	24
3.4.10 Tipo E/S.....	24
3.4.11 Reset (Restablecer)	24
3.5 Readout Menu (Menú de lectura).....	24
3.5.1 Stability (Estabilidad)	25
3.5.2 Zero Range (Rango cero).....	25
3.5.3 Filter Level (Nivel de filtrado)	25
3.5.4 Auto Zero Tracking (Cero automático).....	25
3.5.5 Auto Dim (Oscurecimiento automático).....	25
3.5.6 ScreenSaver (Salvapantallas).....	25
3.5.7 Auto Off (Apagado automático)	25
3.5.8 Adjust Contrast (Ajuste de contraste).....	26
3.5.9 Reset (Restablecer)	26
3.6 Discrete I/O (E/S discreta)	26
3.7 Weighing Unit (Unidad de pesaje)	27
3.7.1 Gramo (g).....	27
3.7.2 kilogramo (kg)	28
3.7.3 Libra (lb).....	28
3.7.4 Onza (oz).....	28
3.7.5 Libra: Onza (lb: oz)	28
3.7.6 Tonelada métrica (Metric Tonne)	28
3.7.7 Tonelada (Short Ton).....	28
3.7.8 Unidad personalizada (c)	28
3.8 GLP/GMP Menu (Menú GMP)	29
3.8.1 Date Format (Formato de fecha)	29
3.8.2 Date (Fecha)	29
3.8.3 Date Format (Formato de fecha)	29
3.8.4 Time (Hora).....	29
3.8.5 Project ID (Id. del proyecto).....	29
3.8.6 Scale ID (Id. De la báscula)	29
3.8.7 Reset (Restablecer)	29
3.9 Communication (Comunicación).....	29
3.9.1 RS232/2nd RS232 Configuration (Configuración RS232 / 2º RS232)	30
3.9.2 Configuración de impresión	31
3.9.3 Configuración de RS485	34
3.9.4 Configuración de Ethernet.....	34
3.9.5 Configuración de Wifi.....	34
3.9.6 Configuración de Bluetooth	34

3.9.7 Configuración de Análoga	34
3.10 Configuración de mantenimiento	34
3.11 Configuración de la tecla de bloqueo	34
4. FUNCIONAMIENTO	35
4.1 Pesaje	35
4.1.1 Configuración de la aplicación.....	35
4.1.2 Tara automática	36
4.1.3 Acumulación.....	36
4.1.4 Id. de entrada.....	37
4.1.5 Configuración de Entrada/Salida (E/S)	37
4.2 Recuento	38
4.2.1 Configurar el peso medio de las piezas (APW)	38
4.2.2 Configuración de la aplicación.....	39
4.2.3 Acumulación.....	40
4.2.4 Configuración de Entrada/Salida (E/S)	40
4.3 Check (Comprobar)	41
4.3.1 Comprobación de peso (predeterminado)	41
4.3.2 Comprobación de recuento	42
4.3.3 Configuración de la aplicación.....	43
4.3.4 Configuración de Entrada/Salida (E/S)	44
4.4 Pesaje porcentual	44
4.4.1 Establecer un peso de referencia	45
4.4.2 Configuración de la aplicación.....	45
4.4.3 Configuración de Entrada/Salida (E/S)	46
4.5 Pesaje dinámico.....	47
4.5.1 Configuración de la aplicación.....	47
4.5.2 Configuración de tiempo medio	49
4.5.3 Configuración de Entrada/Salida (E/S)	50
4.6 Llenado	51
4.6.1 Establecimiento de los pesos objetivo	51
4.6.2 Configuración de la aplicación.....	51
4.6.3 Configuración de Entrada/Salida (E/S)	53
5. COMUNICACIÓN SERIAL	54
5.1 Comandos de la interfaz.....	54
5.2 Interfaz RS232.....	55
5.3 Conectar a un ordenador.....	55
5.4 Conectar a una impresora de serie	55
5.5 Impresiones	55

5.6 Ejemplos de impresión	56
6. TARJETA MICRO SD/USB	57
6.1 Biblioteca	57
6.2 Usuario	60
6.3 Alibi	63
6.4 Editable	64
7. LEGAL PARA COMERCIO	65
7.1 Configuración	65
7.2 Comprobación	65
7.3 Sellado	65
8. MANTENIMIENTO	66
8.1 Limpieza del modelo T52P	66
8.2 Limpieza del modelo TD52XW	66
8.3 Solución de problemas	66
8.4 Información de servicio	67
9. DATOS TÉCNICOS	67
9.1 Especificaciones	67
9.2 Accesorios y opciones	69
9.3 Esquemas y dimensiones	70
9.4 Tabla de valores Geo	71
10. CONFORMIDAD	72
11. ANEXOS	74
11.1 Anexo A	74
11.2 Anexo B	76

1. INTRODUCCIÓN

Este manual contiene instrucciones de instalación, funcionamiento y mantenimiento de los Indicadores TD52P y TD52XW. Lea completamente este manual antes de la instalación y funcionamiento.

1.1 Precauciones de seguridad



Para una operación segura y confiable de este dispositivo, respete las siguientes precauciones:

- Compruebe que el voltaje de entrada impreso en la etiqueta de datos coincide con la alimentación de CA local que va a utilizar.
- Asegúrese de que el cable de alimentación no represente un posible obstáculo o riesgo de tropezarse.
- Utilice accesorios y periféricos aprobados.
- Opere la unidad solamente bajo las condiciones ambientales especificadas en estas instrucciones.
- Desconecte el equipo de la fuente de alimentación durante su limpieza.
- No utilice la unidad en entornos peligrosos o en lugares inestables.
- No sumerja el equipo en agua u otros líquidos.
- Cualquier reparación y servicio debe ser realizado solo por personal autorizado.
- El TD52XW se suministra con un cable eléctrico con toma de tierra. Use solamente con una toma de tierra compatible.

1.1.1 Precauciones de seguridad para la opción de relé

Este equipo puede tener una tarjeta de E / S Discreta opcional instalada. Esta opción permite controlar los dispositivos externos mediante el Indicador.



PRECAUCIÓN: RIESGO DE DESCARGA ELÉCTRICA. ELIMINE TODAS LAS FUENTES DE ENERGÍA AL INDICADOR ANTES DE REPARARLO O REALIZAR CONEXIONES INTERNAS. LA APERTURA DE LA CARCASA DEBE REALIZARSE SOLAMENTE POR PERSONAL AUTORIZADO, TAL COMO UN TÉCNICO ELECTRICISTA.

Antes de hacer las conexiones a los terminales del relé, corte la energía del sistema. Si el dispositivo contiene un sistema opcional de pilas recargables, asegúrese de utilizar el botón **ON/CLR Off** se para apagar completamente el sistema después de quitar el enchufe de corriente alterna.

Con el kit de E/S adquirido en el momento de la compra se incluyen instrucciones más detalladas.

1.2 Descripción de las piezas y controles



TABLA 1-1 PIEZAS DEL TD52P

Pieza	Descripción
1	Etiqueta de datos
2	Carcasa frontal
3	Panel de control
4	Soporte de montaje
5	Tornillo (4)
6	Perilla de ajuste (2)
7	Tornillo de seguridad
8	Cubierta de accesorios
9	Carcasa posterior
10	Conectores de energía eléctrica
11	Conector RS232
12	Conectores de la celda de carga

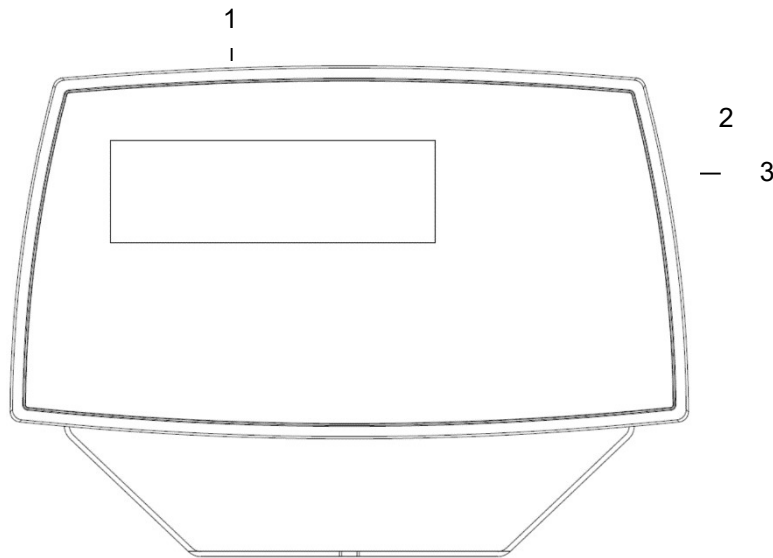

Figura 1-1 Indicador TD52P

1.2 Descripción de las piezas y controles (cont.)

TABLA 1-2 PIEZAS DEL TD52XW

Pieza	Descripción
1	Panel de control
2	Carcasa frontal
3	Tornillo (6)
4	Perilla de ajuste (2)
5	Carcasa posterior
6	Soporte de montaje
7	Conectores de la celda de carga
8	Regulador de tensión para opción
9	Cable de corriente eléctrica
10	Regulador de tensión para opción

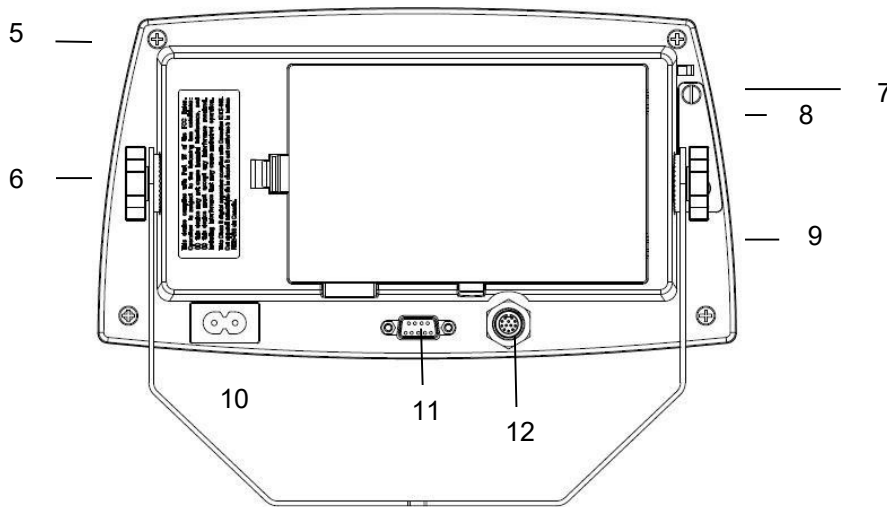

Figura 1-2 Indicador TD52XW

1.2 Descripción de las piezas y controles (cont.)

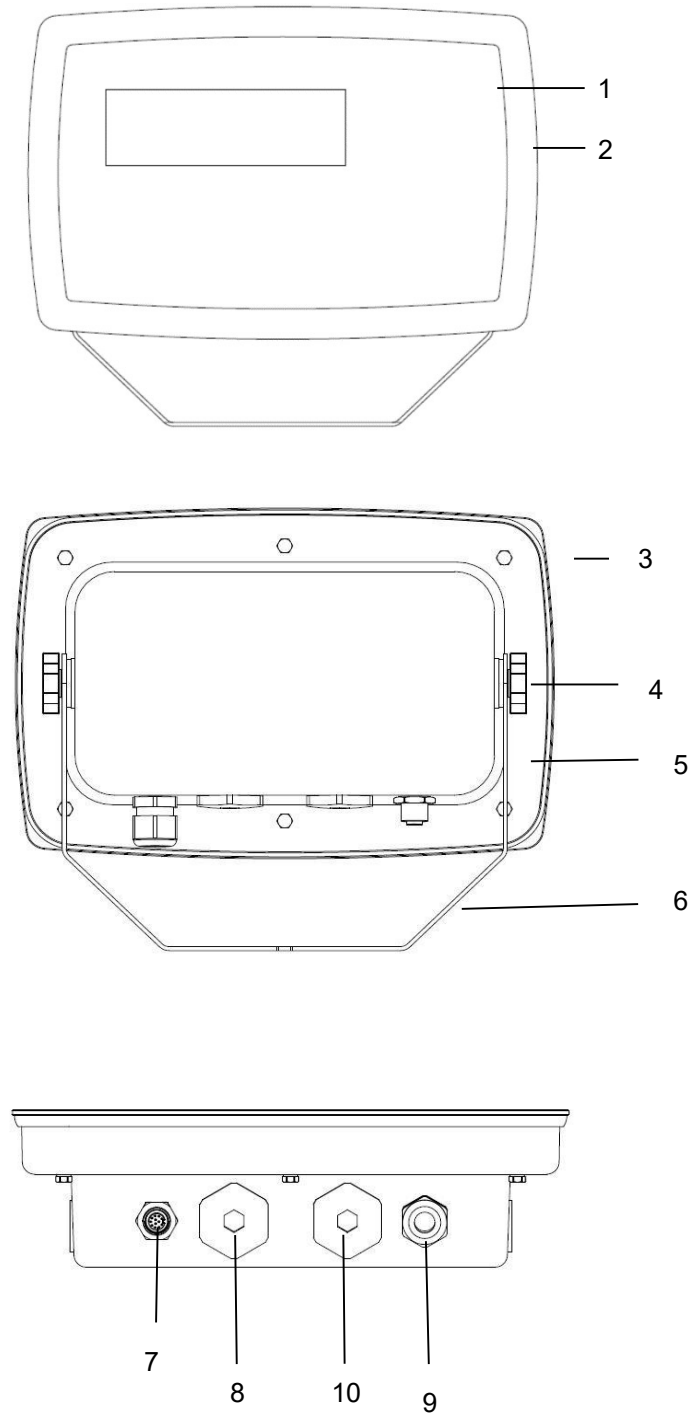

Figura 1-3 Panel principal del ordenador

TABLA 1-3 PANEL PRINCIPAL DEL ORDENADOR

Pieza	Descripción
1	Conector de dispositivo IO / Analog / RS232-RS485-USB (J11)
2	Ranura para tarjeta Micro-SD (J8)
3	Conector del paquete de batería recargable (J9)
4	Conector USB Host / Ethernet (J4)
5	Interruptor de seguridad (SW1)
6	Conector de celda de carga (J12)
7	Conector RS232 (J5)
8	Bloque de terminales de celda de carga (J3)

1.3 Funciones de control

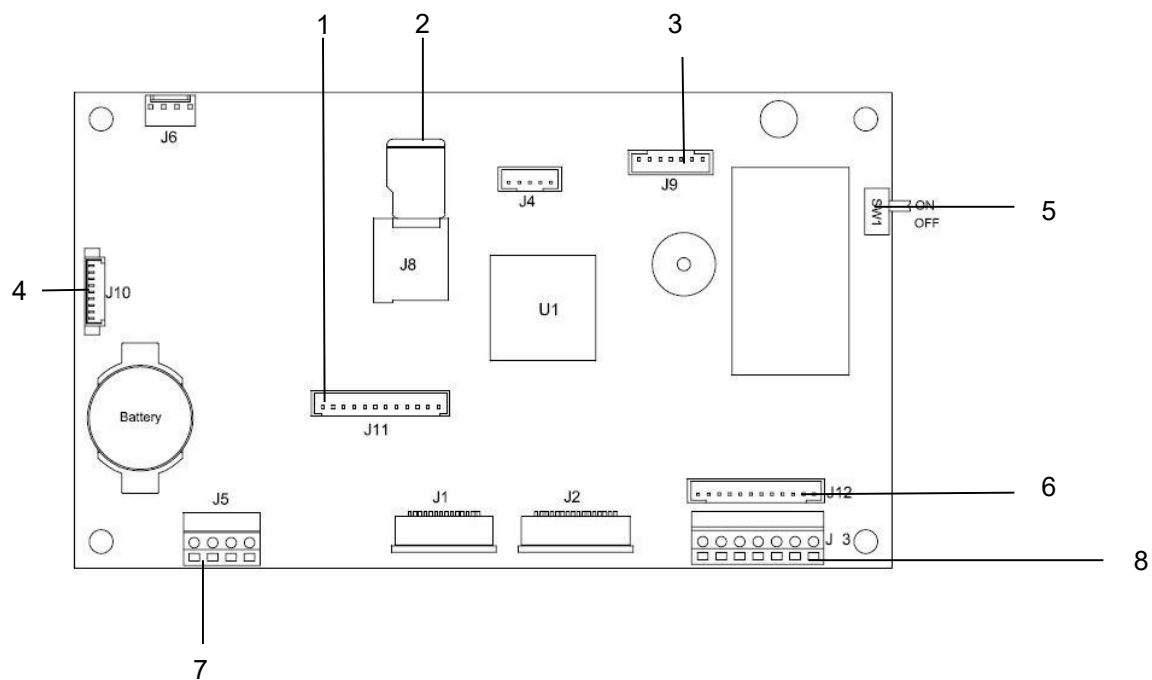
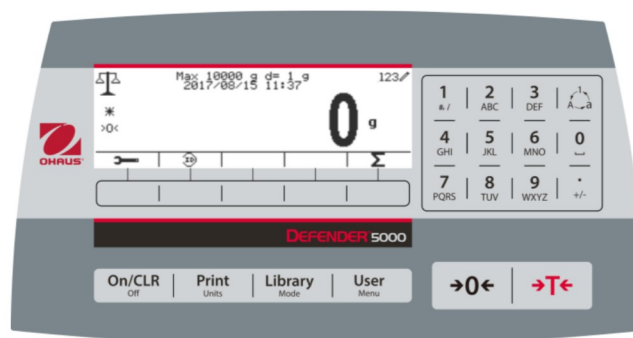

Botón	Función
	Pulsación rápida: si el terminal está apagado, lo enciende; si el terminal está encendido, elimina la entrada de datos. Pulsación prolongada: apaga el terminal.
	Pulsación rápida: envía el valor actual en la pantalla al puerto RS232 u Opción cuando está habilitado correctamente.. Pulsación prolongada: cambia la unidad de pesaje actual. Mantenga pulsado el botón para desplazarse por la lista de unidades disponibles. Suelte el botón para cambiar a la unidad seleccionada.
	Pulsación rápida: pulse el botón para acceder a la biblioteca. Pulsación prolongada: mantenga pulsado este botón para cambiar los modos de pesaje. Mantenga pulsado el botón para desplazarse por los modos de pesaje. Suelte el botón para cambiar al modo seleccionado.
	Pulsación rápida: pulse el botón para acceder al perfil de usuario. Pulsación prolongada: pulse el botón para acceder al menú de usuario.
	Los botones multifunción corresponden con varios botones en la pantalla. Estos iconos indican para cada función de tecla programable específicamente disponible para la configuración y el funcionamiento del modo.
	<p>Para introducir '2'-'9', pulse el botón numérico en el modo de entrada numérica.</p> <p>Para introducir «A», pulse 2 veces en el modo de entrada en mayúsculas. Para introducir «Z», pulse 5 veces en el modo de entrada en minúsculas.</p>
	<p>Para introducir «0», pulse el botón en el modo de entrada de datos numéricos. Para introducir un espacio, pulse el botón en el modo de entrada en mayúsculas o minúsculas.</p>
	<p>Para introducir «1», pulse el botón numérico en el modo de entrada numérica. Para introducir «#» o «/», pulse el botón en el modo de entrada en mayúscula. Para introducir '@', '_', '&', '!', '?', '*', o '^', pulse el botón en el modo de entrada en minúscula.</p>
	<p>Cambie entre tres modos de entrada - modo entrada numérica, en mayúsculas o minúsculas.</p>
	<p>Para introducir «.», pulse el botón numérico en el modo de entrada numérica. Para introducir «+» o «-», pulse el botón en el modo de entrada en mayúscula o minúscula.</p>
	Pulsación rápida: cuando hay recipiente en el plato, pulse este botón para almacenar el peso del recipiente como el valor de tara. Pulsación rápida: introduzca el peso conocido de un recipiente utilizando el teclado numérico y, a continuación, pulse este botón para establecer el valor predeterminado de tara. Pulsación rápida: cuando se haya introducido una tara, vacíe la bandeja y pulse este botón para borrar el valor de tara. Pulsación prolongada: si se ha introducido una tara predeterminada, pulse este botón para ver este valor predeterminado.

2. INSTALACIÓN

2.1 Desembalaje

Desembalar los siguientes elementos:

- Indicador TD52P o TD52XW
- Cable de corriente eléctrica (solo para TD52P)
- Soporte de montaje
- Perillas (2)
- Tornillos perforados de sellado (solo para TD52XW)
- Guía rápida de instalación
- Tarjeta de garantía
- Núcleo de ferrita

2.2 Conexiones externas

2.2.1 Base de báscula con conector

Las bases Ohaus con conector pueden conectarse a un conector exterior de celda de carga (Figura 1-1, parte 12). Para realizar la conexión, enchufe el conector de la base en el conector externo de la celda de carga. A continuación, gire el anillo de bloqueo del conector de base en el sentido de las agujas del reloj. Consulte la sección 2.3.2 acerca de bases sin un conector.

2.2.2 Cable de interfaz RS232 para TD52P

Conecte el cable RS232 opcional al conector RS232 (Figura 1-1, parte 11).



Figura 2-1 Pines RS232

Pin	Conexión
1	N/C
2	TXD
3	RXD
4	N/C
5	GND
6	N/C
7	CTS
8	RTS
9	N/C

2.2.3 Corriente eléctrica a TD52P

Conecte el cable de alimentación de CA (incluido) a la toma de corriente (Figura 1-1, punto 10) y, a continuación, conecte el enchufe de CA a una toma de corriente eléctrica.

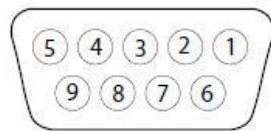
2.2.4 Corriente eléctrica a TD52XW

Conecte el enchufe a una toma de corriente eléctrica con conexión a tierra.

2.2.5 Alimentación de pila

El indicador puede ser operado con un paquete de pilas recargables (Opcional) cuando el suministro eléctrico no está disponible. Cambiará automáticamente al funcionamiento con pila si hay un fallo en el suministro o si se desconecta el cable eléctrico. El indicador puede operar hasta 21 horas con la energía de la pila. Durante el funcionamiento con pila, el símbolo de carga de la pila indica el estado de la misma. El indicador se apagará automáticamente cuando la pila está completamente descargada. Podrá encontrar información detallada de la instalación en el manual de funcionamiento del paquete de la pila (N/P 30424405).

	Battery 5 - 25 % remaining
	Battery 25 - 50 % remaining
	Battery 50 - 75 % remaining
	Battery 75 - 100 % remaining

2.3 Conexiones internas

Algunas conexiones requieren abrir la carcasa.

2.3.1 Apertura de la carcasa



PRECAUCIÓN: RIESGO DE DESCARGA ELÉCTRICA. ELIMINE TODAS LAS FUENTES DE ENERGÍA AL INDICADOR ANTES DE REPARARLO O REALIZAR CONEXIONES INTERNAS. LA APERTURA DE LA CARCASA DEBE REALIZARSE SOLAMENTE POR PERSONAL AUTORIZADO, TAL COMO UN TÉCNICO ELECTRICISTA.

TD52P

Quite los cuatro tornillos de cabeza Phillips de la carcasa posterior.
Quite el panel frontal de la carcasa teniendo cuidado de no interferir con las conexiones internas.
Una vez realizadas todas las conexiones, vuelva a colocar la carcasa delantera.

TD52XW

Quite los cuatro tornillos de cabeza hexagonal de la carcasa posterior.
Abra la carcasa tirando con cuidado de la carcasa delantera hacia adelante.
Una vez realizadas todas las conexiones, vuelva a colocar la carcasa delantera.
Los tornillos deben apretarse a un torque de 2.5 N•m (20-25 in-lb) para asegurar un sellado hermético.

2.3.2 Base de la báscula sin conector

Para conectar bases sin conector a un TD52P o TD52XW, hay disponible a modo de accesorio un kit de prensaestopas (N/P 30379716).

Extraer el conector pre-instalado de la celda de carga y el cableado

Antes de realizar las conexiones, extraiga el conector pre-instalado de la celda de carga y el cableado siguiendo los pasos que se indican a continuación.

1. Abra la carcasa tirando con cuidado de la carcasa delantera hacia adelante.
2. Desenchufe el conector blanco de la celda de carga del panel PCBA principal (círculo rojo).
3. Retire el conector metálico de la terminal (Figura 1-1, punto 12) de la carcasa posterior (círculo verde)

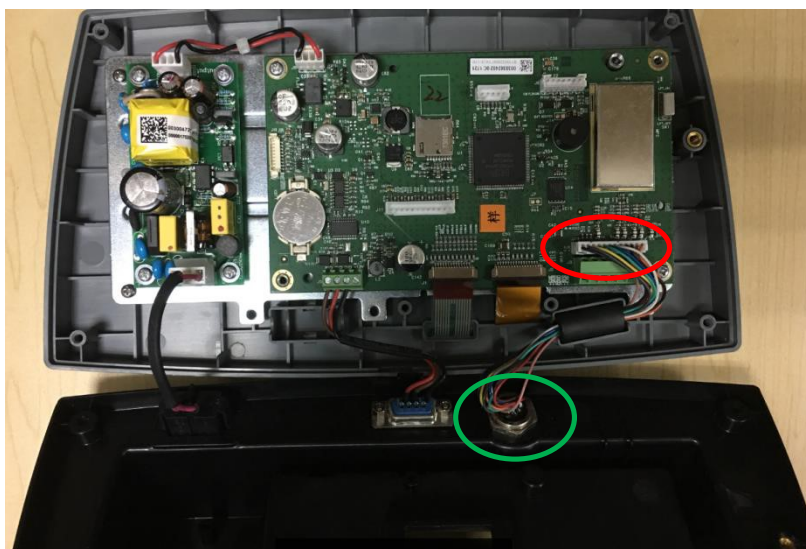

Instalación de cables y conectores

A fin de cumplir con ciertos límites de emisión de ruido eléctrico y para proteger el TD52P y TD52XW de agentes externos, es necesario instalar un núcleo de ferrita en el cable de la celda de carga conectado a la terminal. El núcleo de ferrita está incluido con la unidad.

Para instalar la ferrita, solo tiene que pasar el cable a través del centro del núcleo, darle una vuelta por la parte exterior y de nuevo a través del centro. Tanto el cable completo como los cables individuales pueden envolverse a través de la ferrita. Esto debe hacerse lo más cerca posible al receptáculo. Vea la Figura 2-2.



Figura 2-2

Conexiones de cableado de la placa principal

Una vez que el receptáculo de los indicadores TD52P y TD52XW está abierto, se podrán realizar las conexiones a las tiras de la terminal en la placa principal, como se muestra abajo.



Figura 2-3

Conexiones en puente

Las terminales TD52P y TD52XW están diseñadas para soportar celdas de carga de 2 mV/V y 3 mV/V del mismo circuito. No es necesario un puente de selección de potencia de salida de la celda de carga.

La figura 2-4 muestra las definiciones de terminal para la regleta de conexión de la celda de carga analógica. Tenga en cuenta que cuando utiliza celdas de carga de cuatro cables, los puentes deben situarse entre las terminales +Excitación y +Detección, y entre las terminales Excitación y Detección.

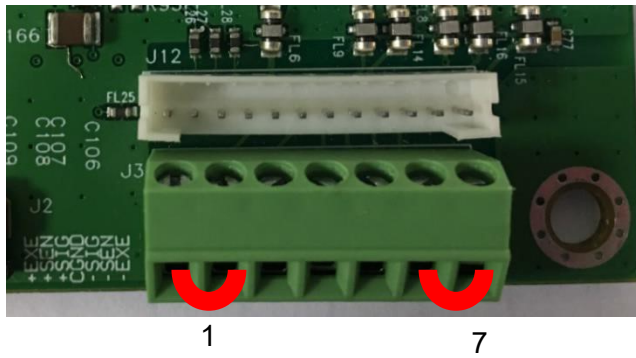

Pin	Connection
J3-1	+EXE
J3-2	+SEN
J3-3	+SIN
J3-4	GND
J3-5	-SIN
J3-6	-SEN
J3-7	-EXE

Figure 2-4 Conexiones en puente

Una vez completado el cableado, vuelva a colocar los tornillos de la carcasa del indicador. Asegúrese de que el conector hermético está correctamente fijado.



2.3.3 Cable de interfaz RS232 para TD52XW

Pase el cable RS232 opcional por el regulador de tensión y fíjelo al bloque terminal J5. Apriete el regulador de tensión para mantener un sellado hermético.

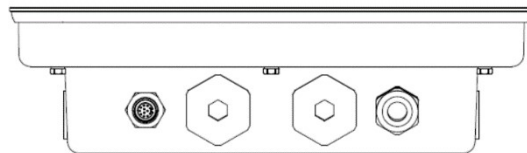

Alivio de tensión para la opción

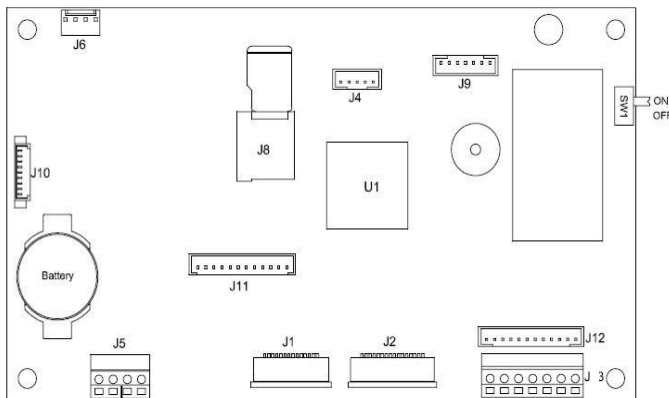

Conector RS232 (J5)



2.3.4 Instalación de la tarjeta MICRO SD

La memoria SD puede utilizarse como almacenamiento adicional en las aplicaciones «Pesaje de comprobación» y «Recuento». La Figura 2-5 muestra la instalación de una tarjeta SD en la entrada situada en el borde de la placa principal de TD52P y TD52XW.



Figura 2-5 Instalando una tarjeta SD en una entrada para SD (izquierda); tarjeta SD instalada (derecha)

2.4 Orientación de la carcasa posterior de TD52XW

El TD52XW se entrega preparado para su montaje en pared, con las conexiones debajo de la pantalla. La carcasa posterior puede invertirse para que los conectores salgan por la parte de arriba de la pantalla cuando TD52XW está colocado horizontalmente sobre una superficie. Para invertir la carcasa posterior, retire los cuatro tornillos Phillips, gire con cuidado la carcasa 180° y vuelva a fijar los tornillos.

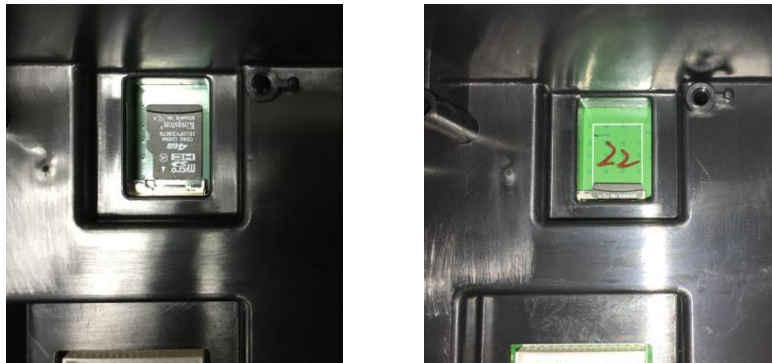

Figura 2-6 Configuración de montaje en pared



Figura 2-7 Configuración de sobremesa

2.5 Soporte de montaje

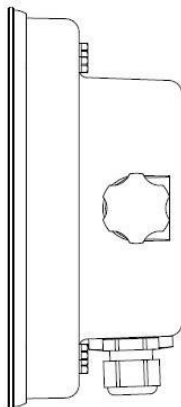
Fije el soporte a la pared o mesa mediante sujeciones (no suministradas) que sean adecuadas para el tipo de superficie de montaje. El soporte puede acomodar tornillos de más de 6 mm (1/4") de diámetro. Localice los orificios de montaje como se muestra en la figura 2-8.

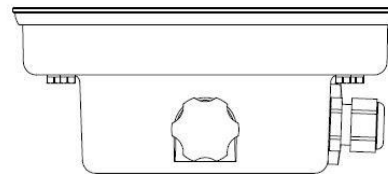

Figura 2-8 Dimensiones del soporte de montaje

3. CONFIGURACIÓN

3.1 Estructura del menú

TABLA 3-1 ESTRUCTURA DEL MENÚ

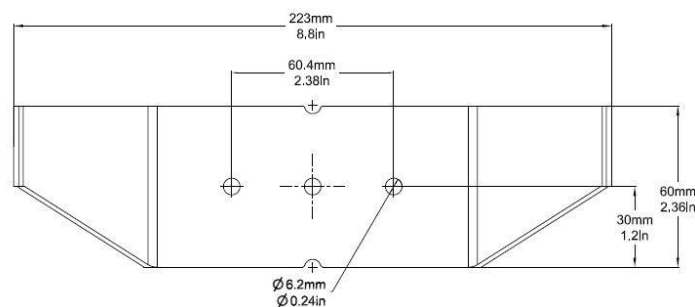
Calibration	Setup	Read Out	Application Mode
Zero	Capacity Unit	Stability	Weighing
Span	Range	Zero Range	Counting
Linearity	Capacity & Graduation	> 1 < Capacity	Filter Level
GEO		> 1 < Graduation	Auto Zero Track
		> 2 < Capacity	Auto Dim
		> 2 < Graduation	Brightness
	Language	Screensaver	Reset
	Power On Zero	Auto Off	
	Power On Unit	Adjust Contrast	
	Key Beep	Reset	
	<i>Beep Volume</i>		
	Transaction Counter		
	<i>Next Transaction</i>		
	Tipo E/S		
	Reset		

Unit
Gram(g)
Kilogram(kg)
Pound(lb)
Ounce(oz)
Pound:Ounce (lb:oz)
Tonne(t)
Ton(ton)
Custom Unit
Unit Name
Factor
Exponent
LSD
Reset

GMP
Date Format
Date
Time Format
Time
Project ID
Scale ID
Reset

Communication		
RS232/ 2° RS232 / USB Device*	Configuration	Baud Rate
		Parity
		Stop Bit
		Handshake
		Alt Print CMD
		Alt Tare CMD
		Alt Zero CMD
		Reset
	Print Setup	Assignment
		Print Options
		Imprimir Datos Cal.
		Select Template
		Edit Template
		Edit String
Reset		
RS485*	Configuration	Address
		Baud Rate
		Parity
		Stop Bit
		Handshake
		Alt Pirnt CMD
Alt Tare CMD		

Unit

GMP

Communication			
		Alt Zero CMD	
		Reset	
		Print Setup	Assignment
			Print Options
			Imprimir Datos Cal.
			Select Template
			Edit Template
			Edit String
			Reset
	Ethernet*	Configuration	Host Name
			MAC Address
			Port
			Version
			DHCP
			IP Address
Subnet Mask			
Gateway			
Primary DNS			
Secondary DNS			
Alt Print CMD			
Alt Tare CMD			
Alt Zero CMD			
Reset			
Print Setup	Assignment		
	Print Options		
	Imprimir Datos Cal.		
	Select Template		
	Edit Template		
	Edit String		
	Reset		
Wifi&Bluetooth*	Wifi	MAC Address	
		Network	
		Port	
		DHCP	
		IP Address	
		Gateway	
		DNS	
		Subnet Mask	
		Alternate Command	
		Reset	
		Bluetooth	Device name
	Print Setup	Assignment	
		Print Options	

Unit	GMP	Communication	
			Imprimir Datos Cal. Select Template Edit Template Edit String Reset
		Analog*	Source None, Displayed Weight, ABS-Displayed Weight, Gross Weight
			Output Type 4-20mA, 0-10V
			Zero Value 0 (cualquier valor válido por debajo del límite alto)
			Full Scale Value Desired source value, scale capacity
			Cal Output Zero
			Cal Output Full

SD Card/USB	
Library	
Memory	Mode
	Impresión automática
	Guardar en
	Link to
User	User Profiles
	Supervisor Authority
	Password rule

Maintenance
Export Menu
Import Menu
Diagnosis
Format SD
Service Menu

Lock Key
Lock All Keys
Lock Off Key
Lock Zero Key
Lock Print Key
Lock Unit Key
Lock Soft Key
Lock Mode key
Lock Tare key
Lock Menu key
Reset

* El submenú de opciones estará activo solo cuando se instala la placa específica.

NOTA: Al seleccionar Formatear SD en el menú de mantenimiento, se eliminarán todos los datos de su tarjeta SD.

Las marca y los logotipos Bluetooth® son marcas registradas propiedad de Bluetooth SIG, Inc. y cualquier uso de dichas marcas por OHAUS está sujeto a licencia.

3.2 Menú de navegación

Para acceder al menú principal, pulse el botón  desde la pantalla de inicio de cualquier aplicación.

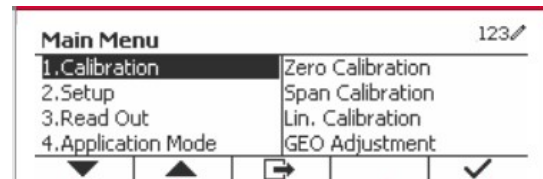

Cambiar la configuración

Para cambiar la configuración del menú, desplácese hasta el ajuste que desea modificar con los siguientes pasos:

1. Entre al menú

Desde cualquier aplicación, pulse el botón . La lista del menú principal aparece en la pantalla.

2. Seleccione el submenú

Desplácese hasta el submenú que desee en la lista del menú principal utilizando el botón multifunción correspondiente al icono ▼. Pulse el botón multifunción correspondiente al icono ✓ para ver los elementos del submenú.

3. Seleccione el elemento del submenú

Desplácese hasta el elemento que desee del submenú utilizando el botón multifunción correspondiente al icono ▼.

Pulse el botón multifunción correspondiente al icono ✓ para ver los elementos del submenú.

4. Seleccione los ajustes

Desplácese hasta el ajuste que desee utilizando el botón multifunción correspondiente al icono ▼. Pulse el botón multifunción correspondiente al icono ✓ para seleccionar el ajuste.

Pulse el botón multifunción correspondiente al icono  para volver a la pantalla anterior.

Pulse el botón multifunción correspondiente al icono  para salir de menú y volver al modo de la última aplicación activa.

3.3 Calibration menu (Menú de calibración)

El indicador TD52 ofrece tres métodos de calibración: calibración a cero, de span y de linealidad.

NOTAS:

1. Asegúrese de tener disponibles los pesos de calibración apropiados antes de comenzar la calibración.
2. Asegúrese de que la base de la báscula esté nivelada y estable durante todo el proceso de calibración.
3. La calibración no está disponible cuando LFT está activado.
4. Permita que el indicador se caliente durante aproximadamente 5 minutos después de estabilizarlo a temperatura ambiente.
5. Para cancelar la calibración, pulse el botón multifunción correspondiente al icono «X» en cualquier momento durante el proceso de calibración.
6. Cuando se habilita cualquier selección en el menú GMP, se imprimen automáticamente los resultados de la calibración.

3.3.1 Zero Calibration (Calibración a cero)

La calibración a cero utiliza un punto de calibración. El punto de calibración cero se establece sin añadir ningún peso a la báscula. Utilice este método de calibración para ajustar para una pre-carga diferente sin afectar a la calibración de rango o linealidad.

Procedimiento de calibración:

Mantenga pulsado el botón  para entrar en el menú principal. Pulse el botón multifunción correspondiente al icono ✓ para acceder al submenú de calibración.

La calibración a cero está en la parte superior de la lista de calibración por defecto. Pulse el botón multifunción correspondiente al icono ✓ para iniciar la calibración a cero.

Vacíe el plato y pulse el botón multifunción correspondiente al icono ✓.

La pantalla mostrará el mensaje «Completed» (completado).

Para salir de la calibración a cero, pulse el botón multifunción correspondiente al icono ✓.

Para volver al menú principal, pulse el botón multifunción correspondiente al icono ✓.

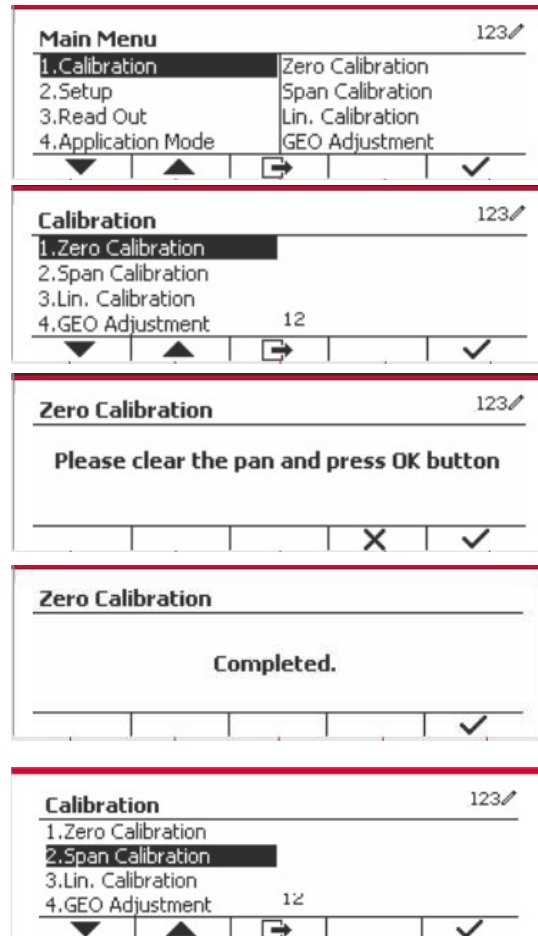
**3.3.2 Span Calibration (Calibración de span)**

La calibración de span utiliza un punto. El punto de calibración de span se establece con un peso de calibración colocado en la báscula.

Nota: la calibración de span debe realizarse después de la calibración a cero.

Procedimiento de calibración:

Mantenga pulsado el botón  para entrar en el menú principal.

Pulse el botón multifunción correspondiente al icono ✓ para acceder al submenú de calibración.

Desplácese hasta «Span Calibration» (Calibración de span) utilizando el botón multifunción correspondiente al icono ▼.

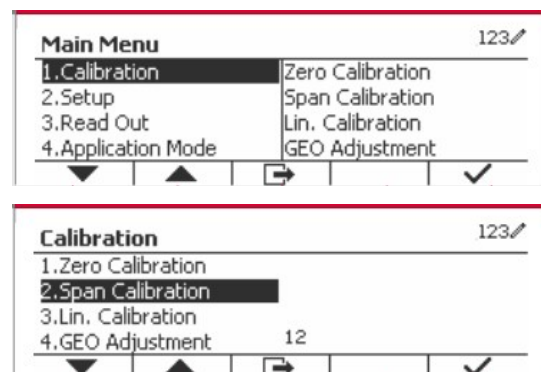

Pulse el botón multifunción correspondiente al icono ✓ para iniciar la calibración de span.

Coloque en el plato el peso de calibración especificado y pulse el botón multifunción correspondiente al icono ✓. Para cambiar a un punto de calibración diferente, introduzca el valor deseado y luego coloque el peso correspondiente en el plato.

La pantalla muestra un mensaje indicativo.

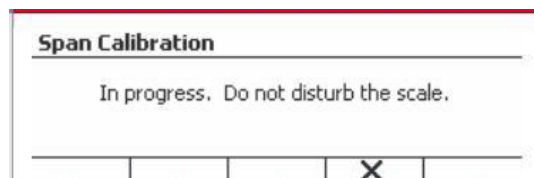
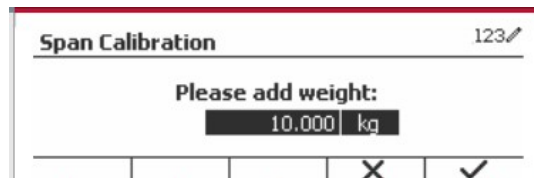

La pantalla mostrará el mensaje «Completed» (completado).

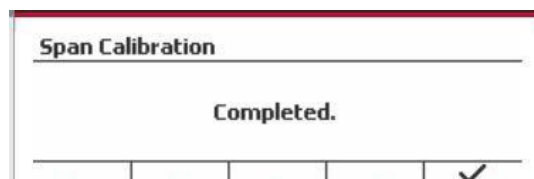

Para salir de la calibración de span, pulse el botón multifunción correspondiente al icono ✓.

Para volver al menú principal, pulse el botón multifunción correspondiente al icono ➡.

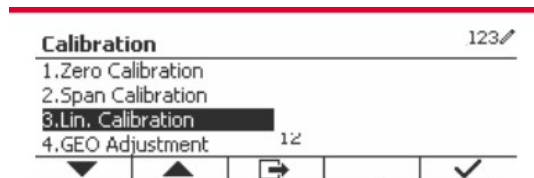

Nota: la calibración de span debe realizarse después de la calibración a cero.

3.3.3 Linearity Calibration (Calibración de linealidad)

La calibración de linealidad utiliza tres puntos de calibración. El punto de calibración total se establece con un peso en la báscula. El punto de calibración media se establece con un peso igual a la mitad del peso de la calibración total en la báscula. El punto de calibración cero se establece sin añadir ningún peso a la báscula. El usuario puede modificar la calibración completa y los puntos de calibración medios durante el procedimiento de calibración.

Procedimiento de calibración:

Mantenga pulsado el botón  para entrar en el menú principal.

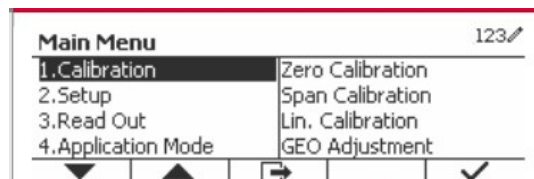

Pulse el botón multifunción correspondiente al icono ✓ para acceder al submenú de calibración. Desplácese hasta «Linearity Calibration» (calibración de linealidad) utilizando el botón multifunción correspondiente al icono ▼.

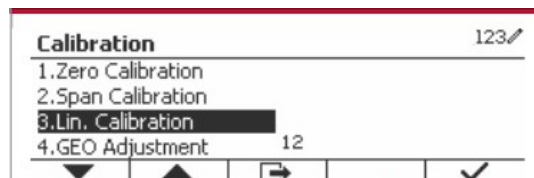

Pulse el botón multifunción correspondiente al icono ✓ para iniciar la calibración de linealidad.

Vacíe el plato y pulse el botón multifunción correspondiente al icono ✓.

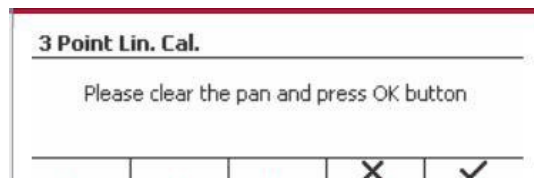

Coloque en el plato el peso de calibración especificado y pulse el botón multifunción correspondiente al icono ✓. Para cambiar a un punto de calibración diferente, introduzca el valor deseado y luego coloque el peso correspondiente en el plato.

Coloque el peso de calibración en el plato y pulse el botón multifunción correspondiente al icono ✓. Para cambiar a un punto de calibración diferente, introduzca el valor deseado y luego coloque el peso correspondiente en el plato.

La pantalla mostrará el mensaje «Completed» (completado).

Para salir de la calibración de linealidad, pulse el botón multifunción correspondiente al icono ✓.

Para volver al menú principal, pulse el botón multifunción correspondiente al icono .

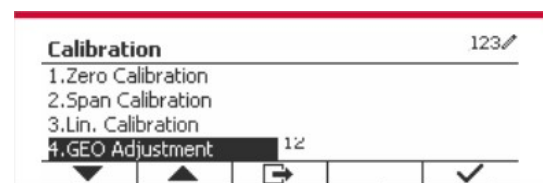
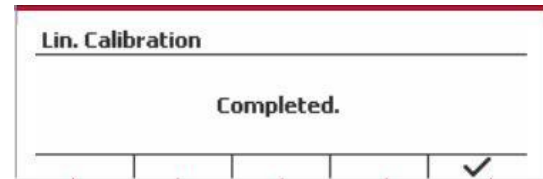
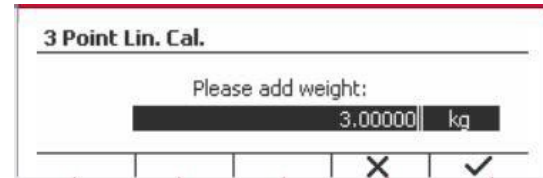
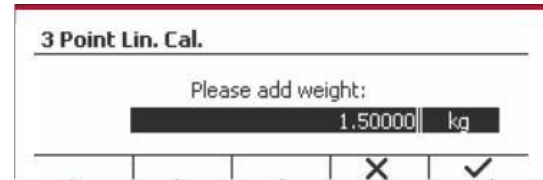

3.3.4 GEO Adjustment (Ajuste geográfico)

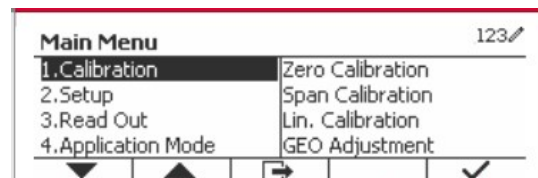

Configure el factor GEO que corresponda a su ubicación. Los códigos GEO están numerados 0-31.

Mantenga pulsado el botón  para entrar en el menú principal. Seleccione el elemento del menú «Calibration» pulsando el botón multifunción correspondiente al icono ✓.

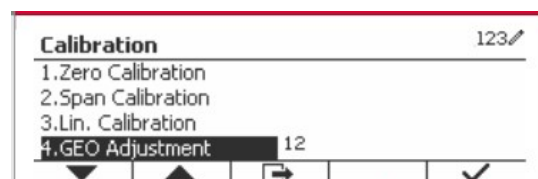

Desplácese hasta «GEO Adjustment» utilizando el botón multifunción correspondiente al icono ▼.



Pulse el botón multifunción correspondiente al icono ✓ para editar el valor geográfico. Pulse el botón  e introduzca el valor deseado mediante el teclado alfanumérico. Después de editar, pulse el botón multifunción correspondiente al icono  para salir del menú.

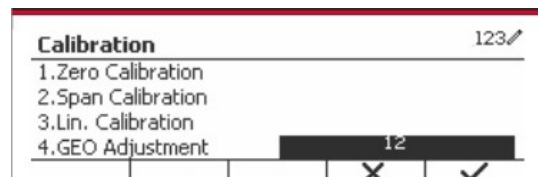

Nota: vea el cuadro 9-4 para conocer los valores GEO.

3.4 Setup menu (Menú de configuración)

Cuando el indicador se conecta a una base de báscula por primera vez, acceda a este menú para configurar la unidad, rango, capacidad y graduación. Los valores predeterminados están en **negrita**.

Configuración	Opciones
Capacity Unit	g, kg , t (Metric Tonne), lb, ton (Short Ton)
Range	Sencillo , Doble
> 1 < Capacity	1-999999
> 1 < Graduation	0.0001~100
> 2 < Capacity	1-999999
> 2 < Graduation	0.0001~100
Language	Inglés , francés, alemán, italiano, español, chino, japonés, coreano, ruso, polaco
Power On Zero	Off, On
Power On Unit	Auto , kg, lb, g, oz, lb:oz, t, ton, c
Key Beep	Off, On
Transaction Counter	Off, On
Next Transaction	1-9999999
Tipo E/S	Abierto , Cerrado
Reset	

3.4.1 Capacity Unit (Unidades de capacidad)

Selecciona la unidad que se utiliza para la calibración.

Kg

t (Metric Tonne)

lb

ton (Short Ton)

g

3.4.2 Range (Rango)

Configura el número de rangos de pesaje.

Las terminales TD52 pueden configurarse para utilizar rango sencillo o doble. Cada rango puede tener asignada su propia graduación. Si selecciona rango doble, la graduación cambia cuando el peso alcanza el segundo rango.

Cuando se ha seleccionado rango **sencillo**, los parámetros adicionales disponibles son:

- >|1|< Capacity (Capacidad)
- >|1|< Graduation (Graduación)

Cuando se ha seleccionado el rango **doble**, la terminal funciona con dos rangos, cada uno con su propia capacidad y graduación. Además de los parámetros de graduación y capacidad de rango 1, están disponibles los dos parámetros siguientes:

- >|2|< Capacity (Capacidad)
- >|2|< Graduation (Graduación)

3.4.3 Capacity (Capacidad)

Configura la capacidad de la báscula de 1 a 9999999.

>|1|< Capacity (Capacidad)

Especifica la capacidad de peso para el rango 1. Si está habilitado el rango **sencillo**, esta será la capacidad de la báscula. Si está habilitado el rango **doble**, esta será el primer rango.

>|2|< Capacity (Capacidad)

Especifica la capacidad de peso para el rango 2. Si está habilitado el rango **doble**, esta será la capacidad de la báscula y deberá ser mayor que >|1|< Capacity. Si está habilitado el rango **sencillo**, este parámetro no se mostrará.

3.4.4 Graduation (Graduación)

Configura la legibilidad de la báscula de 0.0001 to 100.

>|1|<Graduation

Especifica la graduación para el rango 1 de pesaje. Si está habilitado el rango **sencillo**, esta será la graduación para todo el rango de pesaje de la báscula. Si está habilitado el rango **doble**, esta será la graduación utilizada en el rango inferior.

>|2|<Graduation

Especifica la graduación para el rango 2. Si está habilitado el rango **doble**, esta será la graduación para el segundo rango de pesaje de la báscula. Si está habilitado el rango **sencillo**, este parámetro no se mostrará.

NOTA: la configuración de la graduación está limitada a los valores desde la capacidad dividida entre 600 hasta la capacidad dividida entre 75000. Por lo tanto, no todas las configuraciones están disponibles para cada capacidad.

3.4.5 Language (Idioma)

Configura el idioma de los menús y mensajes en pantalla.

English
Deutsch
Français
Italiano
Polski
Spanish
한국
中文
日本語

3.4.6 Power On Zero (Encendido en cero)

Pone la báscula en cero al encenderla.

Off = desactivado.
On = activado.

3.4.7 Power On Zero (Unidad de encendido)

Configura la unidad que se mostrará al encender el dispositivo.

Automático
g
kg
lb
oz
lb:oz

t (Metric Tonne)
ton (Short Ton)

3.4.8 Key Beep (Sonido del teclado)

Configura el sonido que se produce al pulsar las teclas.

Off = sin sonido

On = con sonido

3.4.9 Transaction Counter (Contador de transacciones)

El contador de transacciones es un contador de siete dígitos que hace un recuento del número total de transacciones. Cuando el valor alcanza 9.999.999, la siguiente transacción hace que se reinicie el contador en 0.000.001.

Off = el contador no avanza.

On = el contador avanza con el elemento adicional del menú «Next transaction» (transacción siguiente) disponible.

NOTA: Si el contador de transacción está en ON, el número del contador aumentará cuando se presione la tecla Print.

3.4.9.1 Next Transaction (Transacción siguiente)

Muestra el valor de la siguiente transacción en el campo «New Transaction» (Transacción nueva).

3.4.10 Tipo E/S

Ajuste del estado del relé de salida.

Abierto = El estado inicial del relé de salida está normalmente "abierto".

Cerrado = El estado inicial del relé de salida está normalmente "cerrado".

3.4.11 Reset (Restablecer)

Restablece el menú de configuración a los valores predeterminados de fábrica (excepto rango, capacidad y graduación).

No = no restablecer.

Yes = restablecer.

NOTA: si el interruptor de seguridad está establecido en ON (activado), no se restablecerán los ajustes de unidades de capacidad, rango, capacidad, graduación y encendido en cero.

3.5 Readout Menu (Menú de lectura)

Acceda a este menú para personalizar la funcionalidad de la pantalla. Los valores predeterminados están en **negrita**.

Lectura	Opciones
Stability	0.5d, 1d , 2d, 5d
Zero Range	+/-2 %, +/- 100 %
Filter Level (nivel de filtrado)	Low (Bajo), Medium (Medio) , High (Alto)
Auto Zero Track	Off, 0.5d , 1d, 3d
Backlight	Off, 1 min , 2 min, 5 min, 10 min, Always On (Siempre)
Screensaver	Off, 5 min, 10 min , 30 min
Auto Off	Off, 5 min, 10 min , 30 min
Adjust Contrast	1, 2, 3 , 4, 5
Reset	

3.5.1 Stability (Estabilidad)

Configura la cantidad que la lectura puede variar antes de que se apague el símbolo de estabilidad.

0.5d = 0.5 división de báscula

1d = 1 división de báscula

2d = 2 divisiones de báscula

5d = 5 divisiones de báscula

3.5.2 Zero Range (Rango cero)

Configura el porcentaje de la capacidad de la báscula que puede ser puesto a cero.

2 %

100 %

NOTA: cuando el interruptor de seguridad está en la posición de bloqueo, este valor se fuerza y ajusta al 2 %.

3.5.3 Filter Level (Nivel de filtrado)

Configura la cantidad de filtrado de señales.

Low (Bajo) = tiempo de estabilización más rápido con menos estabilidad.

Medium (Medio) = estabilización en tiempo normal con estabilidad normal.

High (Alto) = tiempo de estabilización más lento con más estabilidad.

3.5.4 Auto Zero Tracking (Cero automático)

Configura la funcionalidad de cero automático.

OFF = desactivado.

0.5 d = la pantalla mantendrá cero hasta que se haya excedido un cambio de 0,5 divisiones por segundo.

1d = la pantalla mantendrá cero hasta que se haya excedido un cambio de 1 división por segundo.

3d = la pantalla mantendrá cero hasta que se haya excedido un cambio de 3 divisiones por segundo.

3.5.5 Auto Dim (Oscurecimiento automático)

Configura la funcionalidad de retroiluminación de la pantalla.

Configuración:

1 min = la retroiluminación se apaga después de 1 minuto sin actividad.

2 min = la retroiluminación se apaga después de 2 minutos sin actividad.

5 min = la retroiluminación se apaga después de 5 minutos sin actividad.

10 min = la retroiluminación se apaga después de 10 minutos sin actividad.

On = siempre encendido

Off = siempre apagado

3.5.6 ScreenSaver (Salvapantallas)

Configura si se activa el salvapantallas después del período de tiempo seleccionado.

Off = desactivado.

5 min = el salvapantallas se activa después de 5 minutos.

10 min = el salvapantallas se activa después de 10 minutos.

30 min = el salvapantallas se activa después de 30 minutos.

3.5.7 Auto Off (Apagado automático)

Configura si la pantalla entra en modo de reposo después del período de tiempo seleccionado.

Off = desactivado.

5 min = la pantalla entra en modo de reposo después de 5 minutos.

10 min = la pantalla entra en modo de reposo después de 10 minutos.

30 min = la pantalla entra en modo de reposo después de 30 minutos.

3.5.8 Adjust Contrast (Ajuste de contraste)

Ajusta el grado de contraste de la pantalla.

- 1
- 2
- 3
- 4
- 5

3.5.9 Reset (Restablecer)

Restablecer todos los ajustes a los valores predeterminados de fábrica.

Yes = Restablecer.

No = no restablecer.

NOTA: si el interruptor de seguridad está establecido en ON (activado), no se restablecerán los ajustes de estabilidad, rango cero, nivel de filtrado y cero automático.

3.6 Discrete I/O (E/S discreta)

Mantenga pulsado el botón  para entrar en el menú principal.

Seleccione «Application Mode» (Modo aplicación) pulsando el botón multifunción correspondiente al icono .

Pulse el botón multifunción correspondiente al icono  para acceder al submenú.

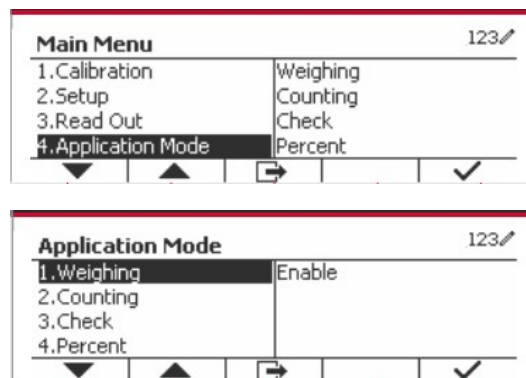

Enable (Habilitar)

El modo aplicación seleccionado no puede establecerse en Off.

La configuración de los menús de E/S discreta permite la configuración de 2 entradas y 4 salidas dependiendo del modo de aplicación diferente.

Reset (Restablecer)

Si se selecciona y confirma «Reset», todos los valores del submenú se restauran a los valores por defecto.

Para más detalles consulte tabla siguiente.

Modo de aplicación y E/S discreta	Opciones (valor predeterminado en negrita)	
Weighing (Pesaje)	Habilitar	On , Off
	Entrada discreta1	Off , cero, tara, borrar tara, imprimir, unidad, acumular
	Entrada discreta2	Off , cero, tara, borrar tara, imprimir, unidad, acumular
	Salida discreta1	Off , sobrecarga, carga baja, cero
	Salida discreta2	Off , sobrecarga, carga baja, cero
	Salida discreta3	Off , sobrecarga, carga baja, cero
	Salida discreta4	Off , sobrecarga, carga baja, cero
Counting (Recuento)	Habilitar	On , Off
	Entrada discreta1	Off , cero, tara, borrar tara, imprimir, unidad, acumular
	Entrada discreta2	Off , cero, tara, borrar tara, imprimir, unidad, acumular

Modo de aplicación y E/S discreta	Opciones (valor predeterminado en negrita)	
	Salida discreta1	Off , sobrecarga, carga baja, cero
	Salida discreta2	Off , sobrecarga, carga baja, cero
	Salida discreta3	Off , sobrecarga, carga baja, cero
	Salida discreta4	Off , sobrecarga, carga baja, cero
Check (Comprobar)	Habilitar	On , Off
	Entrada discreta1	Off , cero, tara, borrar tara, imprimir, unidad, acumular
	Entrada discreta2	Off , cero, tara, borrar tara, imprimir, unidad, acumular
	Salida discreta1	Off , por debajo, por encima, aceptar, por debajo/por encima, sobrecarga, carga baja, cero
	Salida discreta2	Off , por debajo, por encima, aceptar, por debajo/por encima, sobrecarga, carga baja, cero
	Salida discreta3	Off , por debajo, por encima, aceptar, por debajo/por encima, sobrecarga, carga baja, cero
Percent	Habilitar	On , Off
	Habilitar	On , Off
Dynamic (Dinámico)	Entrada discreta1	Off , cero, tara, borrar tara, imprimir, iniciar, restablecer
	Entrada discreta2	Off , cero, tara, borrar tara, imprimir, iniciar, restablecer
	Salida discreta1	Off , sobrecarga, carga baja, cero
	Salida discreta2	Off , sobrecarga, carga baja, cero
	Salida discreta3	Off , sobrecarga, carga baja, cero
	Salida discreta4	Off , sobrecarga, carga baja, cero
Llenado	Habilitar	On , Off
	Entrada discreta1	Off , cero, tara, borrar tara, imprimir, iniciar/parar, pausar/continuar.
	Entrada discreta2	Off , cero, tara, borrar tara, imprimir, iniciar/parar, pausar/continuar.
	Salida discreta1	Off , SP1, SP2, SP3, SP4, alarma, cero
	Salida discreta2	Off , SP1, SP2, SP3, SP4, alarma, cero
	Salida discreta3	Off , SP1, SP2, SP3, SP4, alarma, cero
Reset (Restablecer)		

3.7 Weighing Unit (Unidad de pesaje)

Acceda a este menú para activar las unidades de medida que desea. Los valores predeterminados están en **negrita**.

NOTA: debido a las leyes nacionales, el indicador podría no incluir algunas de las unidades de medida mencionadas. Si el interruptor de seguridad está establecido en ON (activado), las unidades están bloqueadas a la configuración actual.

3.7.1 Gramo (g)

Configura el estado.

Off = desactivado

On = activado

3.7.2 kilogramo (kg)

Configura el estado.

Off = desactivado

On = activado

3.7.3 Libra (lb)

Configura el estado.

Off = desactivado

On = activado

3.7.4 Onza (oz)

Configura el estado.

Off = desactivado

On = activado

3.7.5 Libra: Onza (lb: oz)

Configura el estado.

Off = desactivado

On = activado

3.7.6 Tonelada métrica (Metric Tonne)

Configura el estado.

Off = desactivado

On = activado

3.7.7 Tonelada (Short Ton)

Configura el estado.

Off = desactivado

On = activado

3.7.8 Unidad personalizada (c)

Utilice la unidad personalizada para mostrar el peso en una unidad alternativa de medida. La unidad personalizada se define mediante un factor de conversión, donde el factor de conversión es el número de unidades personalizadas por gramo expresado en notación científica (factor x $10^{\text{exponente}}$).

Factor

Configura el factor de conversión utilizando el teclado numérico.

Hay disponibles ajustes de **0,1000000** a 1,9999999. El ajuste por defecto es 1.0.

Exponente

Configura el factor multiplicador.

-3 = divide el factor por 1000 (1×10^{-3})

-2 = divide el factor por 100 (1×10^{-2})

-1 = divide el factor por 10 (1×10^{-1})

0 = multiplica el factor por 1 (1×10^0)

1 = multiplica el factor por 10 (1×10^1)

2 = multiplica el factor por 100 (1×10^2)

Dígito menos significativo (LSD)

Configura la graduación.

Están disponibles los ajustes 0.5, 1, 2, 5, 10, 100.

El nombre de la unidad personalizada puede tener hasta un máximo de tres caracteres.

Nota: cuando el interruptor de seguridad está en la posición de bloqueo, la unidad personalizada queda ajustada a la posición Off (desactivada). Cuando el rango está configurado como doble, la unidad personalizada no estará disponible.

Configura el estado.

Off = desactivado
On = activado

3.8 GLP/GMP Menu (Menú GMP)

Acceda a este menú para establecer los datos de Buenas Prácticas de Laboratorio (BPL) o buenas prácticas de producción (BPM).

3.8.1 Date Format (Formato de fecha)

Configura el formato de fecha.

MM/DD/AAAA = Mes.Día.Año
DD/MM/AAAA = Día.Mes.Año
AAAA/MM/DD = Año.Mes.Día

3.8.2 Date (Fecha)

Ajusta la fecha.

00 a 9999 = posición del año
01 a 12 = posición del mes
01 a 31 = posición del día

Consulte la sección 3.2 Menú de navegación para introducir los ajustes.

3.8.3 Date Format (Formato de fecha)

Configura el formato de hora.

24 hr = formato de 24 horas.
12 hr = formato de 12 horas.

3.8.4 Time (Hora)

Ajusta la hora.

Formato de 24 horas
00 a 23 = posición de la hora
00 a 59 = posición de los minutos

3.8.5 Project ID (Id. del proyecto)

Configura el identificador del proyecto.

Consulte la sección 3.2 Menú de navegación para introducir los ajustes.

3.8.6 Scale ID (Id. De la báscula)

Configura el identificador del proyecto.

Consulte la sección 3.2 Menú de navegación para introducir los ajustes.

3.8.7 Reset (Restablecer)

Si se selecciona y confirma «Reset», todos los valores del submenú se restauran a los valores por defecto.

3.9 Communication (Comunicación)

Acceda a este menú para definir los métodos de comunicación y los parámetros de impresión.

Los datos pueden pasarse a una impresora o un ordenador.

La configuración predeterminada de fábrica se muestra en **negrita**.

3.9.1 RS232/2nd RS232 Configuration (Configuración RS232 / 2º RS232)

Comunicación		Opciones (valor predeterminado en negrita)		
RS232 / 2º RS232	Configuración	Velocidad en Baudios	300, 600, 1200, 2400, 4800, 9600 , 19200, 38400, 57600	
		Paridad	7 Par, 7 Impar, 7 Ninguno, 8 Ninguno	
		Bit de parada	1 bit , 2 bit	
		Handshake	Ninguno , Xon/Xoff, Hardware	
		Alt Print CMD	'a' ~ 'z', 'A' ~ 'Z', P	
		Alt Tare CMD	'a' ~ 'z', 'A' ~ 'Z', T	
		Alt Zero CMD	'a' ~ 'z', 'A' ~ 'Z', Z	
	Restablecer	No/Yes		
	Configuración de impresión	Asignación	Demanda	
			<i>Solo estable</i>	Off, On (LFT fuerza On)
			«On» automático en estable	
			<i>Modo</i>	Carga, Carga y cero
			«On» automático en aceptar	
			Intervalo	
<i>Hora</i>			1~50000	
MT-Continuo				
OH-Continuo				
SICS				
Báscula de referencia				
Seleccionar plantilla		Sencilla , Personalizado 1, Personalizado 2, Personalizado 3, Personalizado 4, Personalizado 5		
Imprimir Datos Cal.		OFF, On		
Editar plantilla	Campo 1 ~ campo 50			
Editar cadena	Cadena 1 ~ cadena 20			
Restablecer				

3.9.1.1 Velocidad en Baudios

Configura la velocidad en baudios (bits por segundo).

300
600
1200
2400
4800
9600
19200

3.9.1.2 Paridad

Configura los bits de datos y la paridad.

7 PAR = 7 bits de datos, paridad par
7 IMPAR = 7 bits de datos, paridad impar
7 NINGUNO = 7 bits de datos, no paridad
8 NINGUNO = 8 bits de datos, no paridad

3.9.1.3 Bits de parada

Configura los bits de parada.

1 BIT
2 BIT

3.9.1.4 Handshake

Configura el método de control de intercambio.

NONE = no hay intercambio

XON-XOFF = intercambio XON/XOFF

HARDWARE = intercambio de hardware (solo menú COM1)

3.9.1.5 Comando alternativo de impresión

Configura el carácter alternativo de comando para la impresión.

Hay disponibles caracteres de A(a) a Z(z). El ajuste por defecto es **P**.

3.9.1.6 Comando alternativo de tara

Configura el carácter alternativo de comando para la tara.

Hay disponibles caracteres de A(a) a Z(z). El ajuste por defecto es **T**.

3.9.1.7 Comando alternativo de cero

Configura el carácter alternativo de comando para cero.

Hay disponibles caracteres de A(a) a Z(z). El ajuste por defecto es **Z**.

3.9.1.8 Restablecer

Restablece todos los ajustes a los valores predeterminados de fábrica.

3.9.2 Configuración de impresión

3.9.2.1 Demanda

Si **Demanda** está seleccionada, se mostrará el submenú **Stable Only** (Solo estable).

Configura los criterios de impresión.

OFF = los valores se imprimen inmediatamente sin importar la estabilidad.

ON = los valores se imprimen solo cuando se cumplen los criterios de estabilidad.

Nota: para obtener más información, consulte la sección 5.3 Impresión.

3.9.2.2 «On» automático en estable

Si **«On» automático en estable** está seleccionado, se mostrará el submenú **Mode** (Modo).

Configura el modo de impresión.

Carga = imprime cuando la carga indicada es estable.

Carga y cero = imprime cuando la carga cero indicada es estable.

3.9.2.3 «On» automático en aceptar

Si esta función está seleccionada y el modo de pesaje es **Check** (Comprobar), los valores se imprimirán cuando se acepta el peso.

ACCEPT = imprime cada vez que la pantalla está en el rango «Checkweigh accept» (aceptar comprobación de peso) y se cumplen los criterios de estabilidad.

3.9.2.4 Intervalo

Si **Intervalo** está seleccionado, se mostrará el submenú **Hora**.

INTERVALO = imprime en el intervalo de tiempo definido.

El intervalo de tiempo puede ajustarse utilizando el teclado numérico.

Hay disponibles ajustes de 1 a 3600 segundos. El valor predeterminado es 1.

Imprime en el intervalo de tiempo definido.

3.9.2.5 MT-Continuo

Si está seleccionado, la impresión tendrá lugar en formato **MT-Continuo**.

CONTINUO = imprime de manera continua.

Nota: consulte el anexo A con más información acerca del formato **MT-Continuo**.

Suma de verificación
Off = deshabilitado
On = habilitado

3.9.2.6 OH-Continuo

Si está seleccionado, la impresión tendrá lugar en formato **OH-Continuo**.

Nota: consulte el anexo A con más información acerca del formato **OH-Continuo**.

CONTINUO = imprime de manera continua.

3.9.2.7 SICS

OFF = desactiva el comando MT-SICS

ON = activa el comando MT-SICS

Nota: consulte el anexo B con más información acerca de comandos **SICS**.

3.9.2.8 Báscula de referencia

OFF = no conectar a báscula de referencia

ON = conecta a báscula de referencia

Nota: utilice una báscula de referencia para realizar el muestreo con una báscula de referencia de alta resolución en «modo recuento». Asegúrese de que la báscula esté encendida antes de conectarla al Indicador TD52.

3.9.2.9 Opciones de impresión

Ajusta la forma de imprimir.

Impresora = imprimir el resultado a través de una impresora.

PC = transferir el resultado a un ordenador.

3.9.2.10 Imprimir Datos Cal.

Ajustar en automático la función de impresión de Datos de Calibración.

OFF = desactivado

ON = activado

3.9.2.11 Seleccionar plantilla

Este submenú se utiliza para definir el formato de salida de datos a una impresora o un ordenador.

Sencillo = solo imprime resultado y unidad

Personalizado 1 = formato de impresión personalizado. Si no está personalizado, se utilizará la plantilla personalizada

Personalizado 2 = formato de impresión personalizado. Si no está personalizado, se utilizará la plantilla personalizada

Personalizado 3 = formato de impresión personalizado. Si no está personalizado, se utilizará la plantilla personalizada

Personalizado 4 = formato de impresión personalizado. Si no está personalizado, se utilizará la plantilla personalizada

Personalizado 5 = formato de impresión personalizado. Si no está personalizado, se utilizará la plantilla personalizada

3.9.2.12 Editar plantilla

Este submenú se utiliza para editar la plantilla actual de impresión. Cada plantilla admite hasta 50 campos de datos para definir el formato de salida de datos.

Seleccione el número de cadena en el primer cuadro de selección y, a continuación, se mostrarán todos los datos existentes para esa cadena en el segundo cuadro de entrada. Utilizando el teclado alfanumérico, introduzca o edite los caracteres que va a utilizar como la cadena seleccionada. Para formatear una plantilla, seleccione primero el número de campo (de 1 a 50) en el primer cuadro de selección, a continuación seleccione el elemento para ese campo en el segundo cuadro de selección. Usando este método, puede crearse una plantilla de hasta 50 campos. Para terminar una plantilla, debe incluirse un campo «fin de plantilla». Se ignorarán todos los campos después de fin de plantilla.

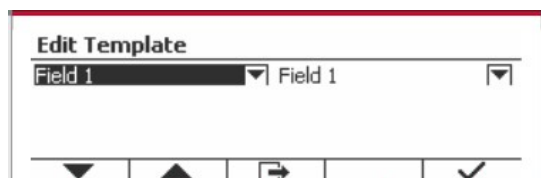

Elemento	Longitud
3 espacios	3
10 espacios	10
15 espacios	15
Fecha	10
Peso visualizado	23
Fin de plantilla	0
Gross Weight	23
Nombre de usuario	Hasta 31
Peso neto	23
Nueva Línea (<CR><LF>)	2
Información	No fijado
Id. del proyecto	Hasta 40
Número de serie	10
Id. de báscula	Hasta 40
Resultado	23 o 29 (bajo verificación)
Modo	Hasta 14
PN (Biblioteca)	Hasta 30
Estado de la entrada	2(00)
Id. de la transacción	7

Elemento	Longitud
Cadena 1	No fijado, hasta 40
Cadena 2	No fijado, hasta 40
Cadena 3	No fijado, hasta 40
Cadena 4	No fijado, hasta 40
Cadena 5	No fijado, hasta 40
Cadena 6	No fijado, hasta 40
Cadena 7	No fijado, hasta 40
Cadena 8	No fijado, hasta 40
Cadena 9	No fijado, hasta 40
Cadena 10	No fijado, hasta 40
Cadena 11	No fijado, hasta 40
Cadena 12	No fijado, hasta 40
Cadena 13	No fijado, hasta 40
Cadena 14	No fijado, hasta 40
Cadena 15	No fijado, hasta 40
Cadena 16	No fijado, hasta 40
Cadena 17	No fijado, hasta 40
Cadena 18	No fijado, hasta 40
Cadena 19	No fijado, hasta 40
Cadena 20	No fijado, hasta 40
Tara	23
Tiempo	5
Alibi N°.	6
Total	No Fijos
Nombre de biblioteca	No fijado, hasta 30
Dígito en pantalla	13
Estado de la salida	4(1111)
ID	No fijado, hasta 40

3.9.2.13 Editar cadena

Pueden editarse hasta 20 cadenas utilizando el teclado alfanumérico.

Seleccione el número de cadena en el primer cuadro de selección y, a continuación, se mostrarán todos los datos existentes para esa cadena en el segundo cuadro de entrada. Utilizando el teclado alfanumérico, introduzca o edite los caracteres que va a utilizar como la cadena seleccionada.

Cadena 1 = **OHAUS** (predeterminado)

Cadena 2 = **T52** (predeterminado)

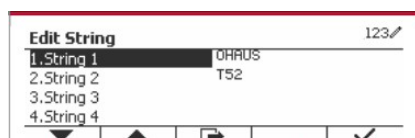

3.9.2.14 Restablecer

Restablece todos los ajustes a los valores predeterminados de fábrica.

3.9.3 Configuración de RS485

Consulte la sección Configuración de RS485 en el Manual de instrucciones de *RS232/RS485/interfaz USB para Defender® 5000*.

3.9.4 Configuración de Ethernet

Consulte la sección Configuración en el Manual de instrucciones de la interfaz Ethernet para *Defender® 5000*.

3.9.5 Configuración de Wifi

Consulte la sección Configuración de Wifi en el Manual de instrucciones del USB host para *Defender® 5000*.

3.9.6 Configuración de Bluetooth

Consulte la sección Configuración de Bluetooth en el Manual de instrucciones del USB host para *Defender® 5000*.

Nota: Cuando seleccione Bluetooth, la ventana del código PIN solo se mostrará en los modos de medición.

3.9.7 Configuración de Análoga

Consulte la sección Configuración análoga en el Manual de instrucciones del kit analógico para *Defender® 5000*.

3.10 Configuración de mantenimiento

Le rogamos que consulte el Manual de servicio del indicador TD52P TD52XW para obtener más información del Menú de servicio.

3.11 Configuración de la tecla de bloqueo

Este menú se usa para bloquear el acceso a ciertas teclas. Cuando seleccione ON para una opción, este comando se ignorará al presionar la tecla.

Si selecciona Bloquear todas las teclas, todas las teclas dejarán de funcionar.

Si selecciona Bloquear tecla Off, perderá la función de la tecla Off.

Elemento	Ajustes disponibles (ajuste predeterminado en negrita)
Bloquear todas las teclas	Off , On
Bloquear tecla Off	Off , On
Bloquear tecla Zero	Off , On
Bloquear tecla Print	Off , On
Bloquear tecla Unit	Off , On
Bloquear tecla Soft	Off , On
Bloquear tecla Mode	Off , On
Bloquear tecla Tare	Off , On
Bloquear tecla Menu	Off , On
Reset	No /Yes

Nota: Si se ha bloqueado la tecla Menu, le rogamos que consulte el Manual de servicio del indicador TD52P TD52XW para obtener más información del Menú de servicio.

4. FUNCIONAMIENTO

La báscula puede configurarse para funcionar en 5 modos de aplicación (La báscula se puede configurar para tener 1 o más modos de aplicaciones activos). Pulse el botón **Mode** para seleccionar una aplicación activada. La aplicación actual se muestra en la esquina superior izquierda de la pantalla de inicio.

El Indicador TD52 incorpora las siguientes aplicaciones:



Pesaje



Recuento



Comprobación de peso / Recuento



Porcentaje



Dinámico

4.1 Pesaje

Utilice esta aplicación para determinar el peso de los elementos en la unidad de medida seleccionada.

Pulse el botón  hasta que aparezca en pantalla el botón correspondiente a **Weighing** (Pesaje) (esta es la aplicación predeterminada).

Pulse **Tare** o **Zero** si es necesario para comenzar.

Coloque objetos sobre el plato para mostrar su peso. Cuando la lectura sea estable, aparecerá el símbolo *. El valor resultante se muestra en pantalla en la unidad de medida actual.





4.1.1 Configuración de la aplicación

La aplicación puede personalizarse siguiendo las preferencias del usuario.

Pulse el botón correspondiente al icono  para acceder a **Configuration** (Configuración).

Se muestra la pantalla **Configuración**.

Seleccione el elemento de la lista y pulse el botón multifunción correspondiente al icono  para cambiar el ajuste como sea preciso.

Para volver a la página de inicio de la aplicación, pulse el botón multifunción correspondiente al icono .

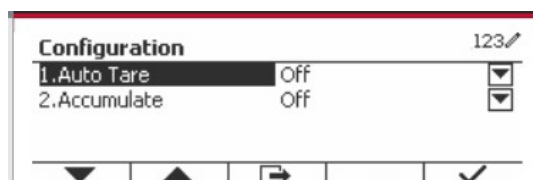

A continuación se definen las configuraciones de pesaje (valores predeterminados en **negrita**)

Elemento	Ajustes disponibles	Comentarios
Tara automática	On, Off	Para habilitar la tara automática
Acumular	Off , automático, manual	Para habilitar la acumulación / totalización

4.1.2 Tara automática

Configura la tara automática.

Off: tara automática está desactivada.

On: se realiza la tara del primer peso estable (> = 5d) como recipiente de forma automática.

Nota: Si el interruptor de seguridad está establecido en ON (activado), la tara automática está bloqueada a la configuración actual.

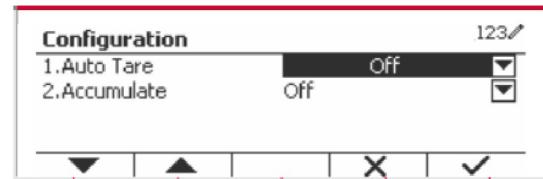

4.1.3 Acumulación

Para inicial la **Acumulación** de datos de pesaje, coloque un objeto en el plato y pulse el botón multifunción correspondiente al icono Σ . El icono de acumulación empezará a parpadear. La carga que se va a acumular tiene que ser $\geq 10d$, y la siguiente acumulación solo puede comenzar una vez que el plato esté vacío.

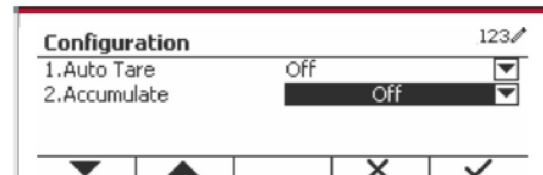

Cuando LFT está en «ON» (no existe tal limitación cuando LFT está en «OFF» o LFT está en «ON» y el modo aprobado es OIML),

- El peso bruto y el peso neto no se pueden acumular al mismo tiempo; sólo se pueden acumular el peso bruto o el peso neto;
- Después de un pesaje, el peso bruto en el platillo debe alcanzar 0 antes de que se pueda acumular una nueva muestra.

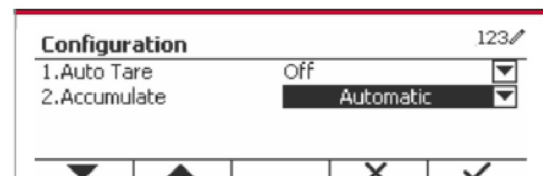

Nota: el icono de acumulación Σ solo se muestra si **Acumular** se establece en **Manual** y **Automático** (ver la sección 4.1.1).

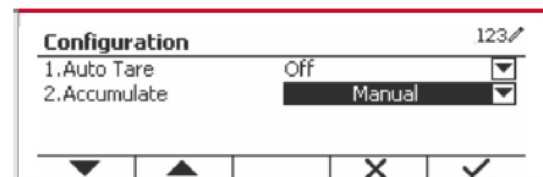

Ver los resultados de acumulación

Para ver los resultados de acumulación, pulse el botón multifunción correspondiente al icono Σ . Se muestra la pantalla **Accumulate Result** (Resultados acumulados).

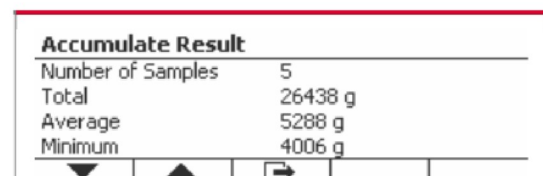

Para borrar los resultados de acumulación, pulse el botón **On/CLR**.

Cuando aparezca el mensaje de instrucción «Clear the statistical data?» (¿Borrar los datos estadísticos?), pulse el botón multifunción correspondiente al icono ✓.

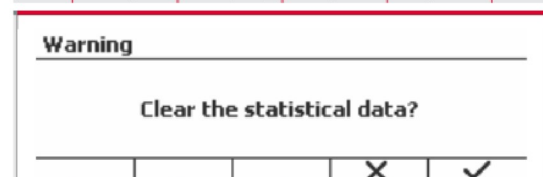

Para volver a la página de inicio, pulse el botón multifunción correspondiente al icono \rightarrow . Pulse el botón **Print** para imprimir resultado de la acumulación.

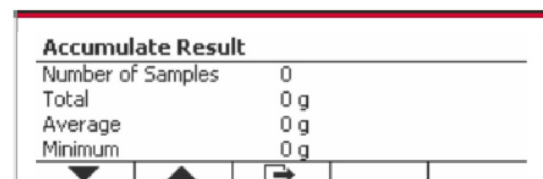

4.1.4 Id. de entrada

Pulse el botón correspondiente al icono **ID** para acceder a la pantalla de configuración.

El usuario puede pulsar el teclado alfanumérico para introducir el número de identificación. Pulse el botón multifunción correspondiente al icono **ID** para confirmar.



4.1.5 Configuración de Entrada/Salida (E/S)

Puede personalizarse la configuración de E/S siguiendo las preferencias del usuario.

A continuación se definen las configuraciones de E/S (valores predeterminados en **negrita**).

Elemento	Ajustes disponibles
Habilitar	On , Off
Entrada discreta 1	Off , cero, tara, borrar tara, imprimir, unidad, acumular
Entrada discreta 2	Off , cero, tara, borrar tara, imprimir, unidad, acumular
Salida discreta 1	Off , sobrecarga, carga baja, cero
Salida discreta 2	Off , sobrecarga, carga baja, cero
Salida discreta 3	Off , sobrecarga, carga baja, cero
Salida discreta 4	Off , sobrecarga, carga baja, cero

Nota: E/S solo funcionará cuando la placa opcional de E/S ha sido instalada. Consulte la lista de accesorios en la sección 9.2 para obtener más información.

La placa opcional E/S proporciona dos entradas aisladas, y cuatro salidas de relés de contactos secos normalmente abiertos que pueden utilizarse para el proceso de pesaje simple.

Pulse el botón  para acceder al menú principal.

Con el botón correspondiente al icono ▼, seleccione **Application Mode** (Modo aplicación) en la lista. Acceda a este submenú pulsando el botón correspondiente al icono ✓.

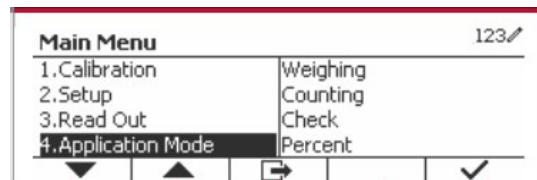

En el menú modo aplicación acceda al submenú **Weighing** (Pesaje).

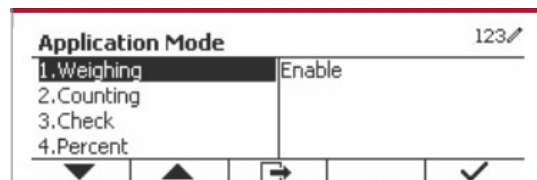

Ahora se muestra el submenú pesaje.

Seleccione el elemento de la lista y pulse el botón correspondiente al icono ✓ para cambiar el ajuste como sea preciso. Una vez completada la configuración de E/S, pulse el botón multifunción correspondiente al icono  para volver a la pantalla anterior.

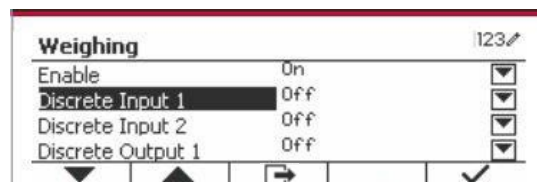

4.2 Recuento

Utilice esta aplicación para contar las muestras de peso uniforme.

Pulse el botón  hasta que aparezca en pantalla el botón correspondiente a **Counting** (Recuento).

Se muestra el peso medio de las piezas (APW) por defecto (o último).

Configure el valor APW de acuerdo con la sección 4.2.1 y luego coloque objetos sobre el plato para mostrar el número de piezas.

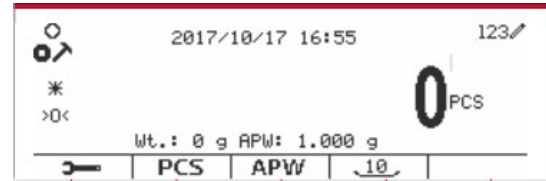

4.2.1 Configurar el peso medio de las piezas (APW)

Nota: Se recomienda que el APW sea más grande que 1d. Si APW está entre 0.05d y 1d, se mostrará un mensaje de advertencia y la línea de información mostrará '¡APW es demasiado pequeño!'. Si APW es menor a 0.05d, aparecerá un mensaje de error y no se podrá almacenar el valor de APW.

Hay dos métodos para configurar el APW:

1. Introducción un APW conocido

Método 1

Introduzca el peso utilizando el teclado alfanumérico.

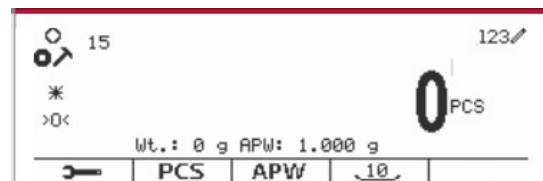

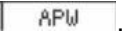

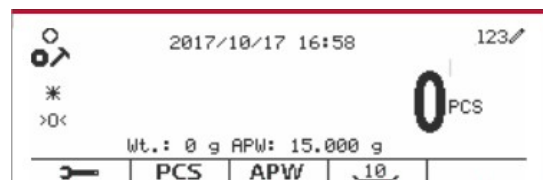
Después pulse el botón multifunción correspondiente al icono .

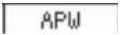

Método 2

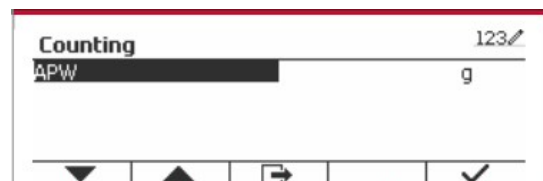
Pulse el botón multifunción correspondiente al icono  para acceder al submenú para configurar el APW.



Pulse el botón multifunción correspondiente al icono  para editar el valor de APW utilizando el teclado alfanumérico.

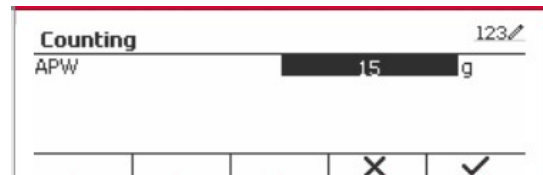

Una vez hecho esto, pulse el botón multifunción correspondiente al icono ✓ para confirmar y, a continuación, pulse el botón multifunción correspondiente al icono ↵ para salir del submenú.

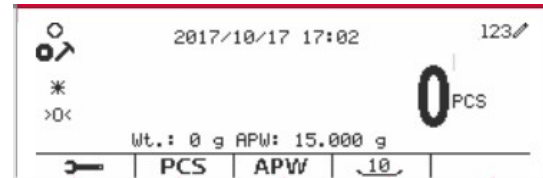

2. Calcular un APW

Método 1

Coloque la muestra en el plato y luego introduzca el número de piezas utilizando el teclado alfanumérico.

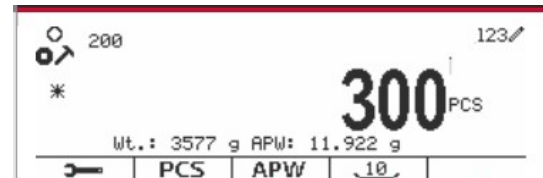

Pulse el botón multifunción correspondiente al icono PCS para confirmar. La terminal calculará el nuevo APW utilizando el número de piezas.



Método 2

Pulse el botón multifunción correspondiente al icono PCS para acceder al submenú y ajustar el número de piezas.

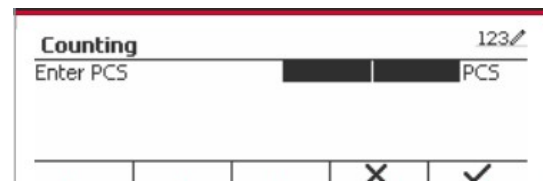

Pulse el botón multifunción correspondiente al icono ✓ para editar el valor «PCS» (piezas) usando el teclado alfanumérico.

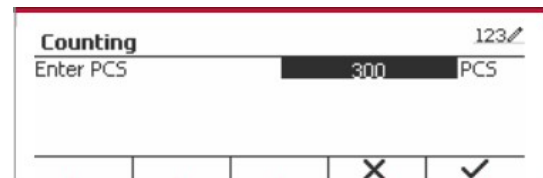

Una vez hecho esto, pulse el botón multifunción correspondiente al icono ✓ para confirmar y, a continuación, pulse el botón multifunción correspondiente al icono ↵ para salir del submenú.



4.2.2 Configuración de la aplicación

La aplicación puede personalizarse siguiendo las preferencias del usuario.

Pulse el botón multifunción correspondiente al icono  para acceder a **Configuration** (Configuración).

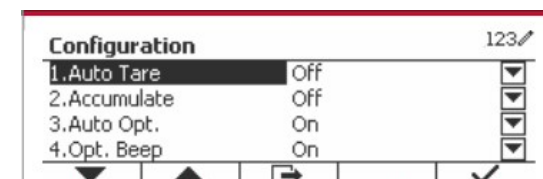

Se muestra la pantalla **Configuración**.

Seleccione el elemento de la lista y pulse el botón multifunción correspondiente al icono ✓ para cambiar el ajuste como sea preciso.

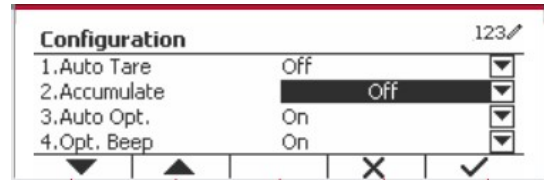

Para volver a la pantalla de inicio de la aplicación, pulse el botón correspondiente al icono ↩.

A continuación se definen las configuraciones de Recuento (valores predeterminados en **negrita**).

Configuración	Opciones (valor predeterminado en negrita)	Descripción
Tara automática	Off /On	Off : tara automática está desactivada. On : se realiza la tara del primer peso estable (> = 5d) como recipiente de forma automática.
Acumular	Off / Manual/ Automático	Off : no se muestra el icono «Σ». Manual: se muestra el botón multifunción «Σ». El usuario puede pulsar la tecla para introducir el peso estable. Automático: se muestra el icono «Σ». El peso se acumulará de forma automática. Nota: La carga que se va a acumular tiene que ser >= 5d, y la siguiente acumulación solo puede comenzar una vez que el plato esté vacío. Cuando LFT está en «ON» (no existe ese límite cuando LFT está apagado o el modo aprobado es OIML), a. el peso bruto y el peso neto no se pueden acumular; b. tiene que alcanzarse bruto 0 antes de una nueva acumulación de muestras. Cuando LFT está en «OFF», a. el peso bruto y el peso neto se pueden acumular; b. se puede acumular una nueva muestra después de alcanzar bruto 0 o neto 0.
Opt. automático	Off / On	Off : Opt. Automático está desactivado. On : el APW se optimizará automáticamente durante el pesaje de recuento.
Opt. Pitido	Off / On	Off : Opt. Pitido desactivado. On : Cuando el APW tiene que ser optimizado, sonará un pitido.
Guardado automático del APW	Off / On	Off : Guardado automático del APW está desactivado. On : Si el APW deriva del muestreo, y se selecciona una biblioteca de recuento, el nuevo APW se guardará en la biblioteca después de optimizado. Nota: Se oculta cuando «Auto Opt.» está desactivado.
Resolución interna	Off / On	Off : Resolución interna está desactivada. On : Durante el muestreo o pesaje, se utilizará la resolución interna.
Tamaño de referencia	10	«One Button Sampling PCS» (muestreo de piezas con un botón) es de 0 a 999, el valor por defecto es 10. 0: La tecla «Once button sampling» estará oculta.

4.2.3 Acumulación

Ver sección 4.1.3 para más información acerca de la característica de la acumulación.

4.2.4 Configuración de Entrada/Salida (E/S)

Puede personalizarse la configuración de E/S siguiendo las preferencias del usuario.



A continuación se definen las configuraciones de E/S (valores predeterminados en **negrita**).

Elemento	Ajustes disponibles
Habilitar	On , Off
Entrada discreta 1	Off , cero, tara, borrar tara, imprimir, unidad, acumular

Entrada discreta 2	Off , cero, tara, borrar tara, imprimir, unidad, acumular
Salida discreta 1	Off , sobrecarga, carga baja, cero
Salida discreta 2	Off , sobrecarga, carga baja, cero
Salida discreta 3	Off , sobrecarga, carga baja, cero
Salida discreta 4	Off , sobrecarga, carga baja, cero

Nota: E/S solo funcionará cuando la placa opcional de E/S ha sido instalada. La placa opcional E/S proporciona dos entradas aisladas, y cuatro salidas de relés de contactos secos normalmente abiertos que pueden utilizarse para el proceso de pesaje simple.

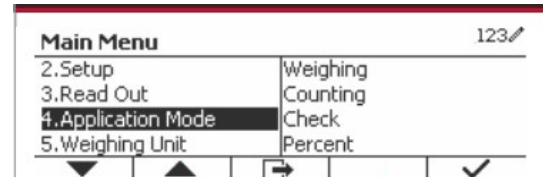

Pulse el botón  para acceder al menú principal.

Con el botón correspondiente al icono , seleccione **Application Mode** (Modo aplicación) en la lista. Acceda a este submenú pulsando el botón correspondiente al icono .

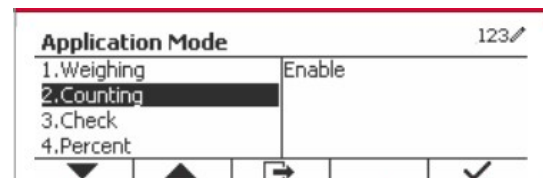

En el menú modo aplicación acceda al submenú **Counting** (Recuento).



Seleccione el elemento de la lista y pulse el botón correspondiente al icono  para cambiar el ajuste como sea preciso. Una vez completada la configuración de E/S, pulse el botón multifunción correspondiente al icono  para volver a la pantalla anterior.

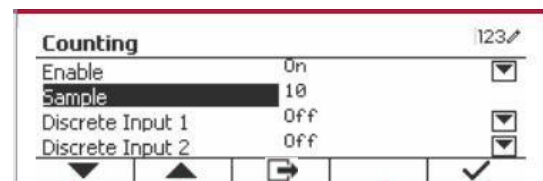

4.3 Check (Comprobar)

Esta función se utiliza para comparar el peso o piezas de una muestra con límites objetivo.

Pulse el botón  hasta que aparezca en pantalla el botón correspondiente a **Check**.

Se pueden seleccionar dos modos diferentes en el **Check mode**: Pesaje, recuento.

Configure la comprobación de límites de acuerdo con la sección 4.3.1 o 4.3.2. Coloque un objeto sobre el plato para comprobar si el peso está dentro de los límites.

4.3.1 Comprobación de peso (predeterminado)

Asegúrese de que el modo **Check** está ajustado en **Check Weighing** en el menú de configuración. Coloque un objeto en el plato. Se muestra el estado **Under/Accept/Over** (por debajo/aceptar/por encima) en la barra de progreso mientras el peso real del artículo aparece en la línea principal de pantalla.

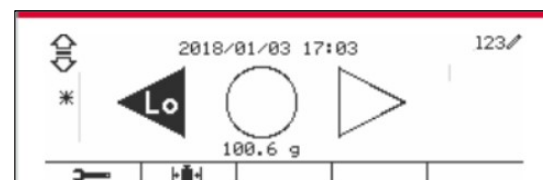

Definición de límites por encima/por debajo

Pulse **Edit Limit** (Editar límites) para definir el límite para el pesaje.

Seleccione «Over» o «Under Limit» (Límite por encima o por debajo) y pulse el botón correspondiente al icono  para editar el valor.

A continuación se definen las configuraciones de comprobación (valores predeterminados en **negrita**).

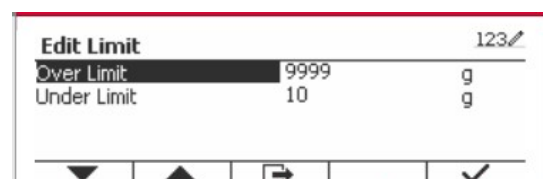

Configuración	Opciones (valor predeterminado en negrita)	Descripción
Modo comprobación	Comprobación de peso / Comprobación de recuento	Modo comprobación de peso Modo comprobación de recuento
Tara automática	Off /On/ Aceptar	Off : tara automática está desactivada. On: se realiza la tara del primer peso estable (> = 5d) como recipiente de forma automática. Aceptar: Si el peso del objeto está en el rango de Límite superior e inferior que usted estableció, se realizará una tara automática.
Acumulación	Off /manual/automático	Off : no se muestra el icono « Σ ». Manual: se muestra el icono « Σ ». El usuario puede pulsar la tecla para introducir el peso estable. Automático: se muestra el icono « Σ ». El peso se acumulará de forma automática. Nota: La carga que se va a acumular tiene que ser $\geq 10d$, y la siguiente acumulación solo puede comenzar una vez que el plato esté vacío. Cuando LFT está en «ON» (no existe ese límite cuando LFT está apagado o el modo aprobado es OIML), a. el peso bruto y el peso neto no se pueden acumular; b. tiene que alcanzarse bruto 0 antes de una nueva acumulación de muestras. Cuando LFT está en «OFF», a. el peso bruto y el peso neto se pueden acumular; b. se puede acumular una nueva muestra después de alcanzar bruto 0 o neto 0.
Señal acústica	Off /Por debajo y por encima/Aceptar/Por debajo/Por encima	Off : no suena un pitido. Por debajo y por encima/Aceptar/Por debajo/Por encima: suena un pitido al alcanzar el punto de control seleccionado.

4.3.2 Comprobación de recuento

Pulse el botón de configuración  y seleccione el modo comprobación a comprobación de recuento. Coloque un objeto en el plato. Se muestra el estado **Under/Accept/Over** (por debajo/aceptar/por encima) en la barra de progreso mientras el número real de piezas aparece en la línea principal de pantalla.

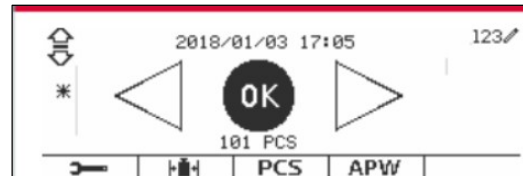

Configurar el peso medio de las piezas (APW)

Nota: Se recomienda que el APW sea mayor de 1d. Si el APW está entre 0.05 y 1 d, aparecerá una pantalla de advertencia y la línea de información mostrará « APW is low!» (¡APW demasiado pequeño!). Si el APW es inferior a 0,05 d, aparece un mensaje de error y no se puede almacenar el valor APW.

Existen tres métodos para establecer el APW, vea la sección 4.2.2 para obtener instrucciones.

Definición de límites por encima/por debajo

Pulse el botón **Edit Limit** (Editar límite) para definir el límite para el recuento.

Nota: vea la sección 4.3.1 para obtener información sobre cómo establecer los límites por encima/por debajo.

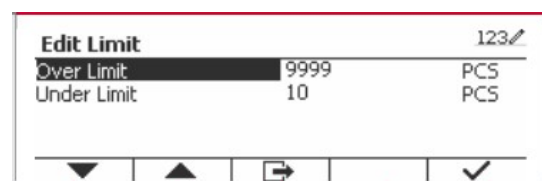

4.3.3 Configuración de la aplicación

La aplicación puede personalizarse siguiendo las preferencias del usuario.

Pulse el botón multifunción correspondiente al icono  para acceder a **Configuration Setup** (Ajuste de configuración).

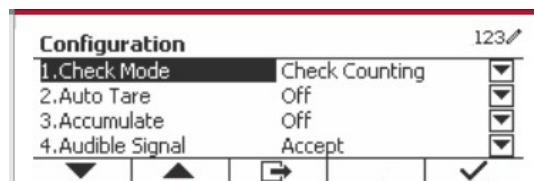

Se muestra el **Configuration Menu** (Menú de Configuración).

Seleccione el elemento de la lista y pulse el botón multifunción correspondiente al icono  para cambiar el ajuste como sea preciso.

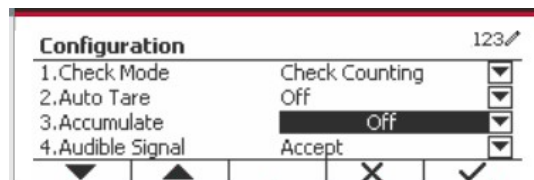

Para volver a la pantalla de inicio de la aplicación, pulse el botón correspondiente al icono .

A continuación se definen las configuraciones de comprobación (valores predeterminados en **negrita**).

Configuración	Opciones (valor predeterminado en negrita)	Descripción
Modo comprobación	Pesaje / recuento	Pesaje : Modo comprobación de peso. Recuento: Modo comprobación de recuento.
Tara automática	Off /On/Aceptar	Off : tara automática está desactivada. On: se realiza la tara del primer peso estable (> = 5d) como recipiente de forma automática. Aceptar: Si el peso del objeto está en el rango de Límite superior e inferior que usted estableció, se realizará una tara automática.
Acumular	Off /manual/automático	Off : no se muestra el botón multifunción «Σ». Manual: se muestra el botón multifunción «Σ». El usuario puede pulsar la tecla para introducir el peso estable. Automático: se muestra el botón multifunción «Σ». El peso se acumulará de forma automática. Nota: La carga que se va a acumular tiene que ser >= 10d, y la siguiente acumulación solo puede comenzar una vez que el plato esté vacío. Cuando LFT está en «ON» (no existe ese límite cuando LFT está apagado o el modo aprobado es OIML), a. el peso bruto y el peso neto no se pueden acumular; b. tiene que alcanzarse bruto 0 antes de una nueva acumulación de muestras. Cuando LFT está en «OFF», a. el peso bruto y el peso neto se pueden acumular; b. se puede acumular una nueva muestra después de alcanzar bruto 0 o neto 0.
Señal acústica	Off/Por debajo y por encima/ Aceptar /Por debajo/Por encima	Off: no suena un pitido. Por debajo y por encima/ Aceptar /Por debajo/Por encima: suena un pitido al alcanzar el punto de control seleccionado.
Opt. automático	Off/ On	Off: Opt. Automático está desactivado. On : el APW se optimizará automáticamente al realizar el pesaje de recuento.
Opt. Pitido	Off/ On	Off: Opt. Pitido desactivado. On : cuando se optimiza el APW, sonará un pitido.
Guardado automático del APW	Off/ On	Off: Guardado automático del APW está desactivado. On : Si se obtiene el APW a partir del muestreo y se selecciona la biblioteca de recuento, el nuevo APW se guardará a la biblioteca después de optimizado.

4.3.4 Configuración de Entrada/Salida (E/S)



Puede personalizarse la configuración de E/S siguiendo las preferencias del usuario.

A continuación se definen las configuraciones de E/S (valores predeterminados en **negrita**).

Elemento	Ajustes disponibles
Habilitar	On , Off
Entrada discreta 1	Off , cero, tara, borrar tara, imprimir, unidad, acumular
Entrada discreta 2	Off , cero, tara, borrar tara, imprimir, unidad, acumular
Salida discreta 1	Off , por debajo, por encima, aceptar, por debajo/por encima, cero
Salida discreta 2	Off , por debajo, por encima, aceptar, por debajo/por encima, cero
Salida discreta 3	Off , por debajo, por encima, aceptar, por debajo/por encima, cero
Salida discreta 4	Off , por debajo, por encima, aceptar, por debajo/por encima, cero

Nota: E/S solo funcionará cuando la placa opcional de E/S ha sido instalada. La placa opcional E/S proporciona dos entradas aisladas, y cuatro salidas de relés de contactos secos normalmente abiertos que pueden utilizarse para el proceso de pesaje simple.



Pulse el botón  para acceder al menú principal.

Con el botón correspondiente al icono , seleccione el **Application Mode** (Modo aplicación) en la lista. Acceda a este submenú pulsando el botón correspondiente al icono .

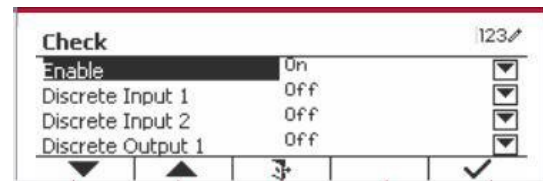
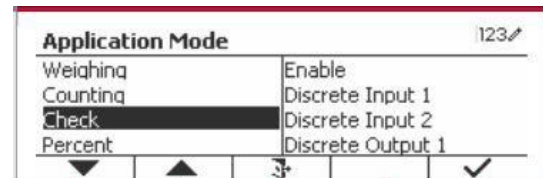
En el menú modo aplicación acceda al submenú **Check** (Comprobación).



Ahora se muestra el submenú **Check**.

Seleccione el elemento de la lista y pulse el botón multifunción correspondiente al icono  para cambiar el ajuste como sea preciso. Una vez completada la configuración de E/S, pulse el botón multifunción correspondiente al icono  para volver a la pantalla anterior.

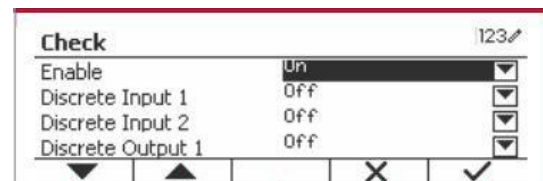

4.4 Pesaje porcentual

Utilice pesaje porcentual para obtener el peso de una muestra como porcentaje de un peso de referencia preestablecido.

Pulse el botón  hasta que aparezca en pantalla el botón correspondiente a **Percent** (Porcentaje) en la esquina superior izquierda de la pantalla de inicio.

Configure el peso de referencia de acuerdo con la sección 4.4.1 y luego coloque objetos sobre el plato para mostrar el porcentaje.

El Peso de referencia predeterminado (o el último) se muestra en la pantalla principal.

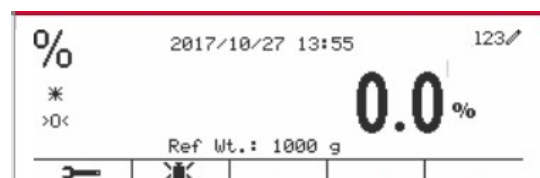

4.4.1 Establecer un peso de referencia

Existen 3 métodos para establecer un peso de referencia:

Método 1

Introduzca el valor del peso de referencia utilizando el teclado alfanumérico.



Pulse el botón multifunción correspondiente al icono  para confirmar.

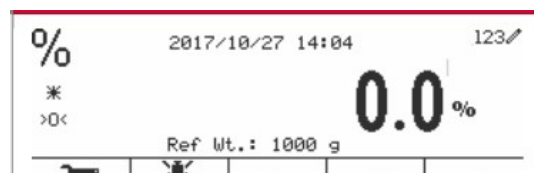

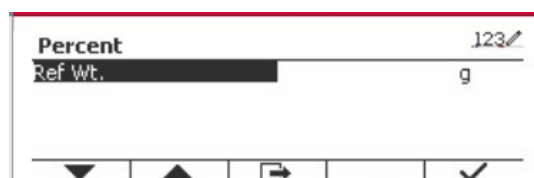

Método 2

Pulse el botón multifunción correspondiente al icono  para acceder al submenú para configurar el peso de referencia.

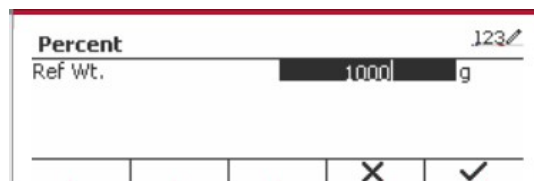

Introduzca el valor deseado utilizando el teclado alfanumérico.



Pulse el botón multifunción correspondiente al icono  para guardar el valor y, a continuación, pulse el botón multifunción correspondiente al icono  para salir del submenú.

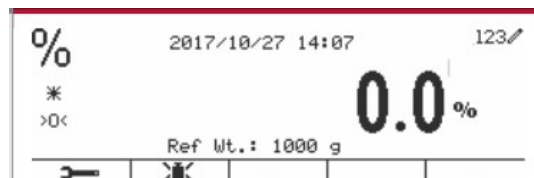

Método 2

Coloque o peso de referencia na tixela e prema o botón correspondente ao ícono  .

4.4.2 Configuración de la aplicación

La aplicación puede personalizarse siguiendo las preferencias del usuario.

Pulse el botón multifunción correspondiente al icono  para acceder a **Configuration** (Configuración).

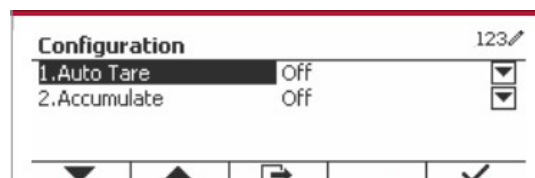

Seleccione el elemento de la lista y pulse el botón multifunción correspondiente al icono ✓ para cambiar el ajuste como sea preciso.

Para volver a la página de inicio de la aplicación, pulse el botón multifunción correspondiente al icono ↩.

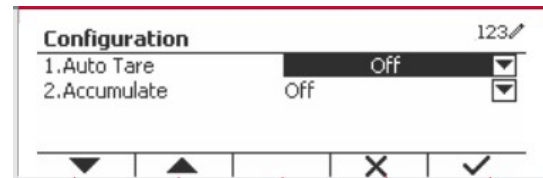

A continuación se definen las configuraciones de porcentaje (valores predeterminados en **negrita**).

Configuración	Opciones (valor predeterminado en negrita)	Descripción
Tara automática	Off/On	Off : tara automática está desactivada. On : se realiza la tara del primer peso estable (> = 5d) como recipiente de forma automática.
Acumular	Off /manual/automático	Off : no se muestra el botón multifunción «Σ». Manual: se muestra el botón multifunción «Σ». El usuario puede pulsar la tecla para introducir el peso estable. Automático: se muestra el botón multifunción «Σ». El peso se acumulará de forma automática. Nota: La carga que se va a acumular tiene que ser >= 10d, y la siguiente acumulación solo puede comenzar una vez que el plato esté vacío. Cuando LFT está en «ON» (no existe ese límite cuando LFT está apagado o el modelo aprobado es OIML), a. el peso bruto y el peso neto no se pueden acumular; b. tiene que alcanzarse bruto 0 antes de una nueva acumulación de muestras. Cuando LFT está en «OFF», a. el peso bruto y el peso neto se pueden acumular; b. se puede acumular una nueva muestra después de alcanzar bruto 0 o neto 0.

4.4.3 Configuración de Entrada/Salida (E/S)



Puede personalizarse la configuración de E/S siguiendo las preferencias del usuario.

A continuación se definen las configuraciones de E/S (valores predeterminados en **negrita**).

Elemento	Ajustes disponibles
Habilitar	On , Off

Nota: E/S solo funcionará cuando la placa opcional de E/S ha sido instalada. Consulte la lista de accesorios en la sección 9.2 para obtener información. La placa opcional E/S proporciona dos entradas aisladas, y cuatro salidas de relés de contactos secos normalmente abiertos que pueden utilizarse para el proceso de pesaje simple.

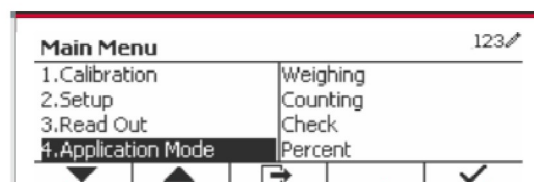

Pulse el botón  para acceder al menú principal.

Con el botón correspondiente al icono , seleccione **Application Mode** (Modo aplicación) en la lista. Acceda a este submenú pulsando el botón correspondiente al icono .

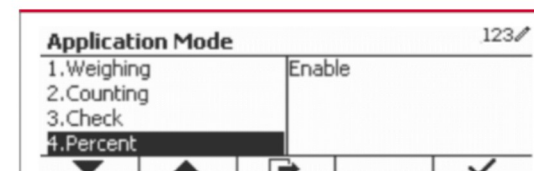

En el menú modo aplicación acceda al submenú **Percent** (Porcentaje).



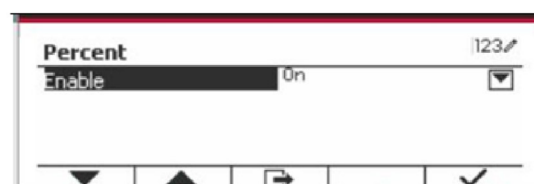

Seleccione el elemento de la lista y pulse el botón multifunción correspondiente al icono  para cambiar el ajuste como sea preciso. Una vez completada la configuración de E/S, pulse el botón multifunción correspondiente al icono  para volver a la pantalla anterior.





4.5 Pesaje dinámico

Utilice esta aplicación para pesar una carga inestable, tal como un animal en movimiento. Pueden seleccionarse tres tipos diferentes de operaciones para iniciar/reiniciar: **Manual** (inicio y parada pulsando una tecla), **Semi-automático** (inicio automático y reinicio manual) y **Automático** (iniciar y reiniciar automáticamente).

Pulse el botón  hasta que **Dynamic** (Dinámico) aparezca en la parte superior izquierda de la pantalla de inicio.

Pulse el botón multifunción correspondiente al icono  para iniciar el promediado.

Para cancelar el promediado, pulse el botón correspondiente al icono .

Una vez finalizado el promediado, pulse el botón correspondiente al icono  para reiniciar.

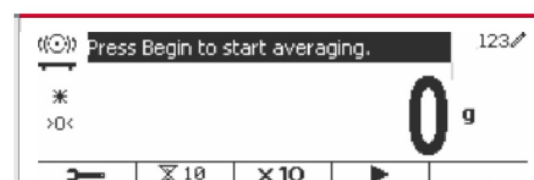



4.5.1 Configuración de la aplicación

La aplicación puede personalizarse siguiendo las preferencias del usuario.

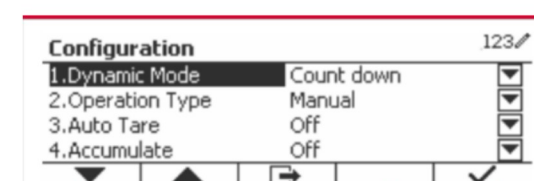
Pulse el botón correspondiente al icono  para acceder a **Configuration Menu** (Menú de configuración).



Seleccione el elemento de lista y pulse el botón multifunción correspondiente al icono  para cambiar el ajuste como sea preciso.

Para volver a la página de inicio de la aplicación, pulse el botón multifunción correspondiente al icono .

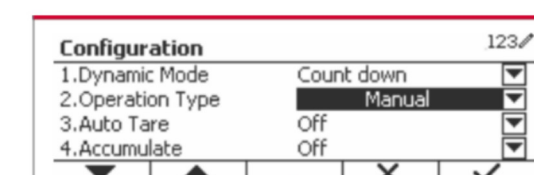

A continuación se definen las configuraciones dinámicas (valores predeterminados en **negrita**).

Configuración	Opciones (valor predeterminado en negrita)	Descripción
Modo dinámico	Cuenta regresiva /Continua	Cuenta regresiva: se realiza una cuenta atrás. Continua: no se realiza una cuenta atrás.
Tipo de operación	Manual / Semiautomático/ Automática	Manual: Coloque una carga en el plato. Pulse el botón multifunción  para iniciar el pesaje dinámico y la cuenta atrás. Una vez finalizada la cuenta atrás, se mostrará el peso medio. Antes de realizar el siguiente pesaje, pulse el botón multifunción «Reset» (Restablecer). Semiautomático: Antes del pesaje, la lectura debe ser cero (bruto o neto). Coloque la carga (>=Peso inicial) sobre el plato, el pesaje dinámico y cuenta atrás se iniciarán automáticamente. Una vez finalizada la cuenta atrás, se mostrará el peso medio. Antes de realizar el siguiente pesaje, pulse el botón multifunción «Reset» (Restablecer). Automático: Antes del pesaje, la lectura debe ser cero (bruto o neto). Coloque la carga (>=Peso inicial) sobre el plato, el pesaje dinámico y cuenta atrás se iniciarán automáticamente. Una vez finalizada la cuenta atrás, se mostrará el peso medio. Una vez que se haya eliminado la carga, se mostrará el peso medio hasta que se acabe el tiempo de duración. Si el botón multifunción «Reset» está pulsado, el peso medio se borrará inmediatamente. Nota: Durante la cuenta atrás de pesaje, si se produjo un error de peso (carga baja/sobrecarga), el proceso de pesaje se detendrá inmediatamente. Si «Auto Tare» (Tara automática) está activado, deberá colocar primero un recipiente (peso>= 5 d) en el plato. Una vez que la terminal haya realizado la tara automática, coloque una carga en el plato para iniciar el pesaje dinámico.
Peso inicial	3.000 (con la unidad actual)	Si el tipo de operación es Semiautomático/ Automático, muestra este menú. Si la carga es más grande que el peso inicial, se iniciará el pesaje dinámico.
Tara automática	Off /On	Off: tara automática está desactivada. On: El primer peso estable (> = 5d) se tarará como el peso del contenedor.
Acumulación	Off /manual/automático	Off: no se muestra el botón multifunción «Σ». Manual: se muestra el botón multifunción «Σ». El usuario puede pulsar la tecla para introducir el peso

		estable. Automático: se muestra el botón multifunción « Σ ». El peso se acumulará de forma automática. Nota: <ol style="list-style-type: none"> 1. la carga que va a ser acumulada tiene que ser $\geq 10d$. No puede hacerse otra acumulación hasta que se vacíe el plato ($<5 d$). 2. E peso bruto y el peso neto no se pueden acumular juntos cuando LFT está en «ON» (no existe ese límite cuando LFT está apagado o el modelo aprobado es OIML). Cuando el primer valor acumulado es el peso bruto (peso neto), la báscula entrará en el modo acumulación para peso bruto (peso neto). De lo contrario, «Peso bruto y peso neto no pueden ser acumulados en conjunto». 3. Si LFT está en «ON», tiene que alcanzarse bruto 0 antes de una nueva acumulación de muestras. Si LFT está en «OFF», se puede acumular una nueva muestra después de alcanzar bruto 0 o neto 0.
Tiempo de duración	1 ~ 10 s	Es el tiempo durante el cual la pantalla muestra el resultado del pesaje dinámico después de que se retira la carga.

4.5.2 Configuración de tiempo medio

Hay dos métodos para configurar el tiempo medio.

El valor del tiempo medio por defecto es 10 segundos.

Nota: cuando el tiempo se ajusta a 0, se visualizará el primer peso estable durante 5 d.

El tiempo medio puede ajustarse a un valor entre 0 y 20 segundos.

Método 1

1. Pulse el botón correspondiente al icono  para acceder al submenú **Dynamic** (Dinámico) y cambiar el tiempo medio.

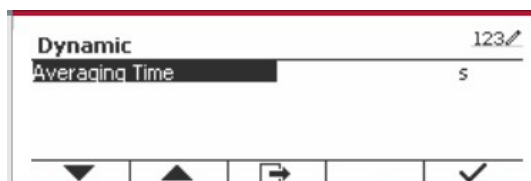

2. Pulse el botón multifunción correspondiente al icono  e introduzca el valor que desee utilizando el teclado alfanumérico.

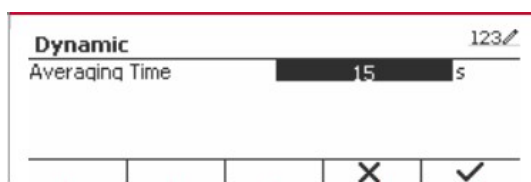

3. Después de ajustar el valor medio deseado, pulse el botón multifunción correspondiente al icono  para confirmar.

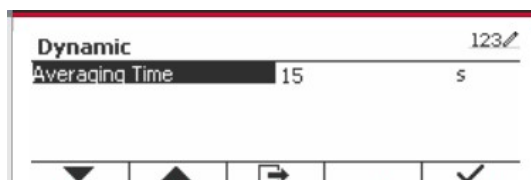

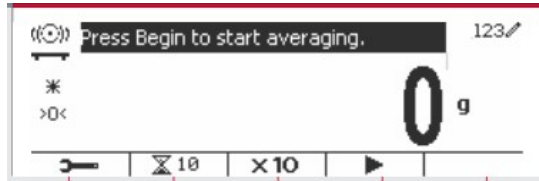

4. Pulse el botón multifunción correspondiente al icono  para salir del submenú.

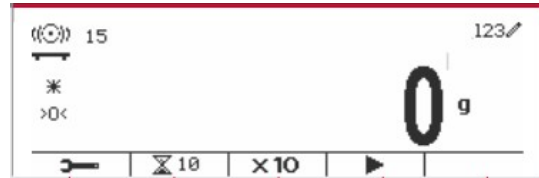

Método 2

1. Utilice el teclado alfanumérico para introducir el tiempo medio deseado.



2. Una vez que el valor introducido aparece en la parte superior izquierda de la pantalla, pulse el botón multifunción correspondiente al icono .

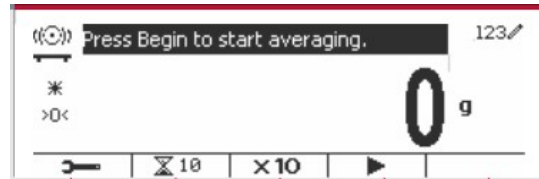



4.5.3 Configuración de Entrada/Salida (E/S)

Puede personalizarse la configuración de E/S siguiendo las preferencias del usuario. A continuación se definen las configuraciones de E/S (valores predeterminados en **negrita**).

Elemento	Ajustes disponibles
Habilitar	On , Off
Entrada discreta 1	Off , cero, tara, borrar tara, imprimir, iniciar, restablecer
Entrada discreta 2	Off , cero, tara, borrar tara, imprimir, iniciar, restablecer
Salida discreta 1	Off , carga baja, sobrecarga, cero
Salida discreta 2	Off , carga baja, sobrecarga, cero
Salida discreta 3	Off , carga baja, sobrecarga, cero
Salida discreta 4	Off , carga baja, sobrecarga, cero

Nota: la configuración de E/S solo funcionará cuando la placa opcional de E/S ha sido instalada. Consulte la lista de accesorios en la sección 9.2 para obtener información. La placa opcional E/S proporciona dos entradas aisladas, y cuatro salidas de relés de contactos secos normalmente abiertos que pueden utilizarse para el proceso de pesaje simple.

Pulse el botón  para acceder al menú principal.

Con el botón correspondiente al icono , seleccione **Application Mode** (Modo aplicación) en la lista. Acceda a este submenú pulsando el botón correspondiente al icono .

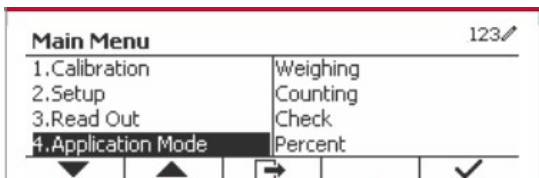

En el menú modo aplicación acceda al submenú **Dynamic** (Dinámica).

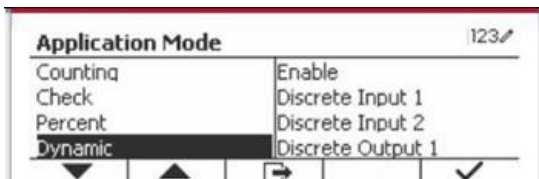

Seleccione el elemento de la lista y pulse el botón multifunción correspondiente al icono ✓ para cambiar el ajuste como sea preciso. Una vez completada la configuración de E/S, pulse el botón multifunción correspondiente al icono ↩ para volver a la pantalla anterior.

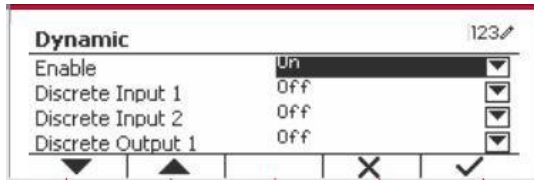

4.6 Llenado

Utilice esta aplicación para llenar un conetendor hasta un peso objetivo predeterminado.

Pulse el botón **Library Mode** hasta que el icono correspondiente al Llenado aparezca en la zona superior izquierda de la pantalla de inicio.

Establezca los cuatro pesos objetivo SP1, SP2, SP3 y SP4 de acuerdo con la sección 4.6.1. A continuación coloque un contenedor en la bandeja, realice la tara y llene el contenedor hasta que se hayan alcanzado los cuatro pesos objetivo.

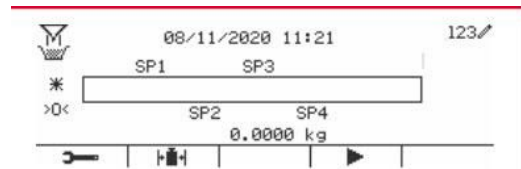

4.6.1 Establecimiento de los pesos objetivo

Pulse el botón multifunción correspondiente al icono **Library Mode** para acceder al submenú y ajusta el peso objetivo.

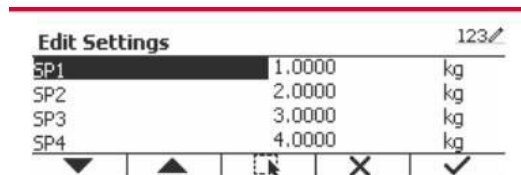

Pulse el botón multifunción correspondiente al icono ✓ para introducir el valor de SP1. Introdúzcalo mediante el teclado numérico y a continuación pulse el icono ✓ para confirmar.

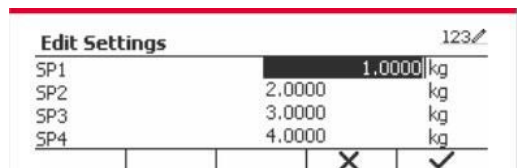

Repita el paso que aparece más arriba para ajustar los valores SP2, SP3 y SP4. Cuando haya terminado, pulse el botón multifunción correspondiente al icono **Library Mode** para confirmar y salir del submenú.

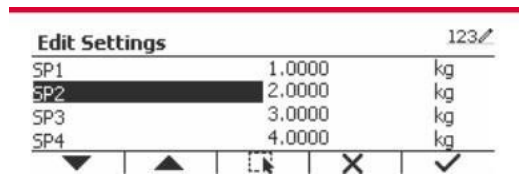

4.6.2 Configuración de la aplicación

Se puede personalizar la Aplicación con diferentes preferencias del usuario.

Pulse el botón multifunción correspondiente al icono **Library Mode** para entrar en **Configuración**.

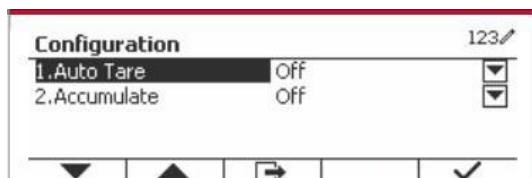

Seleccione el primer elemento y pulse el botón multifunción correspondiente al icono ✓ para cambiar los ajustes como desee.

Para volver a la pantalla de inicio de la Aplicación, pulse el botón multifunción correspondiente al icono **Library Mode**.

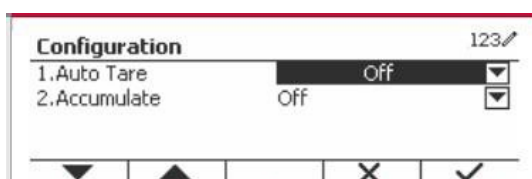

A continuación se definen las configuraciones de llenado (valores predeterminados en negrita).

Elemento a configurar	Opciones (valor predeterminado en negrita)	Descripción
Auto Tara	Off /On	<p>Off: Auto tara está apagado.</p> <p>On: El primer peso estable ($\geq 5d$) será tarado automáticamente como un contenedor.</p>
Acumulado	Off /Manual/Automático	<p>Off: No aparece el botón multifunción "Σ".</p> <p>Manual: Aparece el botón multifunción "Σ". El usuario puede presionar la tecla para acumular el peso estable.</p> <p>Automático: Aparece el botón multifunción "Σ". El peso se acumulará de forma automática.</p> <p>Nota:</p> <p>La carga a acumular tiene que ser $\geq 5d$ y la siguiente acumulación solamente puede comenzar una vez que se haya limpiado el plato.</p> <p>Si LFT está en ON (no existirá este límite si LFT está en OFF o el modelo aprobado es OIML),</p> <ol style="list-style-type: none"> no se pueden acumular el peso bruto y el peso neto; se debe alcanzar el bruto 0 antes de acumular una nueva muestra. <p>Si LFT está en OFF,</p> <ol style="list-style-type: none"> el peso bruto y el peso neto se pueden acumular a la vez; se puede acumular una nueva muestra después de alcanza el bruto 0 o el neto 0.



Nota: consulte el punto **4.1.3 Acumulación** en la sección **Pesaje** para saber más acerca de cómo realizar la acumulación.

4.6.3 Configuración de Entrada/Salida (E/S)

Se puede personalizar la configuración de E/S con diferentes preferencias del usuario. A continuación se define la configuración de E/S (los valores predeterminados en **negrita**).

Elemento	Configuraciones disponibles
Habilitar	On , Off
Habilitar	On , Off
Entrada discreta1	Off , cero, tara, borrar tara, imprimir, iniciar/parar, pausar/continuar.
Entrada discreta2	Off , cero, tara, borrar tara, imprimir, iniciar/parar, pausar/continuar.
Salida discreta1	Off , SP1, SP2, SP3, SP4, alarma, cero
Salida discreta2	Off , SP1, SP2, SP3, SP4, alarma, cero
Salida discreta3	Off , SP1, SP2, SP3, SP4, alarma, cero
Salida discreta4	Off , SP1, SP2, SP3, SP4, alarma, cero

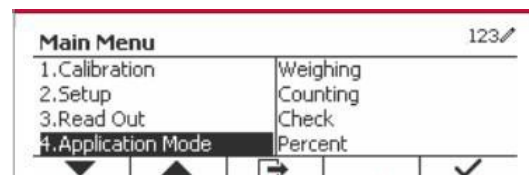

Nota: La configuración de E/S sólo funcionará si se ha instalado la placa de E/S. Consulte la lista de Accesorios en la sección 9.2 para más información. La placa de E/S opcional proporciona dos entradas aisladas y cuatro salidas de relé de contacto seco normalmente abiertas que pueden utilizarse para realizar pesajes de procesos simples.

Pulse el botón  para entrar en el Menú Principal. Con el botón correspondiente al icono , baje por la lista hasya que aparezca resaltada la opción **Modo de Aplicación**. Entre en este submenú pulsando el botón multifunción correspondiente al icono .

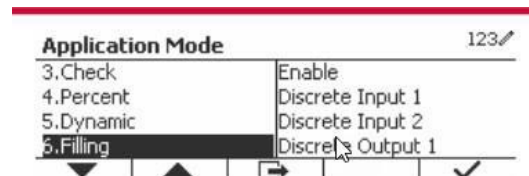

En el menú del Modo de Aplicación entre en el submenú **Llenado**.



Seleccione el elemento de la lista y pulse el botón multifunción correspondiente al icono  para cambiar la configuración como desee. Después de terminar con la configuración de I/O, pulse el botón multifunción correspondiente al icono  para volver a la pantalla principal de la aplicación.

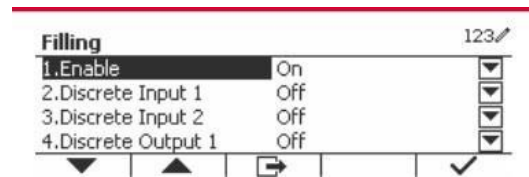

5. COMUNICACIÓN SERIAL

5.1 Comandos de la interfaz

Los indicadores T52P y T52XW incluyen una interfaz RS232 de comunicación en serie.

La configuración de los parámetros de funcionamiento de la RS232 se explica con más detalle en la Sección 3.10. La conexión de hardware físico se explica en la Sección 2.6.

La interfaz permite que los datos presentados y GMP sean enviados a un ordenador o una impresora. Puede utilizarse un ordenador para controlar algunas funciones del Indicador utilizando los comandos que aparecen en la Tabla 5-1.

El Indicador es compatible con los comandos OHAUS y MT-SICS. El indicador reconoce los comandos que se enumeran en las siguientes tablas. Para utilizar los comandos MT-SICS, envíe el comando PSI. Para volver a los comandos de OHAUS, envíe el comando POH.

Los comandos SICS también pueden estar activos en la configuración del menú, consulte la sección 3.9.2.7 para más información.

Comandos de OHAUS

Comando	Función
IP	Impresión inmediata del peso que se indica (estable o inestable).
P	Impresión del peso que se indica (estable o inestable).
CP	Impresión continua
SP	Impresión en estabilidad.
xS	0S: desactiva el elemento de menú «Stable only» (Solo estable) y permite la impresión en inestabilidad. 1S: Activa el elemento de menú «Stable only» (Solo estable) y solo imprime en estabilidad.
xP	Imprimir intervalo x = intervalo de impresión (1-50000 seg), 0P desactiva la impresión automática
Z	Igual que al pulsar el botón «Zero».
T	Igual que al pulsar el botón «Tare».
xT	Descarga valor de tara en gramos (solo valores positivos). El envío de 0T borra la tara (si permitido).
PU	Imprime la unidad actual de pesaje: g, kg, lb, oz, lb:oz
xU	Configura la báscula a la unidad x: 1=kg, 2=lb, 3=g, 4=oz, 5=lb:oz
xM	Set the scale to the x mode. 1 = weighing, 2 = counting, 3 = checking, 4 = percentage, 5 = dynamic. M se desplazará al siguiente modo habilitado.
PSN	Imprime el número de serie.
CU xxx	Configura el límite por debajo (solo en modo comprobación), donde 'xxx' es el valor por debajo de la unidad actual
CO xxx	Configura el límite por encima (solo en modo comprobación), donde 'xxx' es el valor por encima de la unidad actual
x#	Configura el recuento de APW (x) en gramos. (Solo en el modo recuento o comprobación de recuento, debe tener APW almacenado)
P#	Imprime el recuento o modo comprobación de recuento APW.
x%	Configura el peso de referencia del modo porcentaje (x) en gramos. (debe tener el peso de referencia almacenado)
P%	Imprime el peso de referencia del modo porcentaje.
PV	Versión: imprime nombre, revisión de software y LFT On (si LFT está activado).
H x "text"	Introduce el contenido de cadena, x = número de cadena (1-10), "text" = texto de la cadena hasta 40 caracteres alfanuméricos.
\EscR	Reinicio global para restablecer todas las configuraciones de menú a los valores originales de fábrica.

5.2 Interfaz RS232

Conexiones pin de la RS232 (DB9):

Pin 2: Línea de transmisión de la báscula (TxD)

Pin 3: Línea de recepción (RxD)

Pin 5: Señal de tierra (GND)

Pin 7: Listo para enviar (hardware handshake) (CTS)

Pin 8: Solicitud de envío (hardware handshake) (RTS)

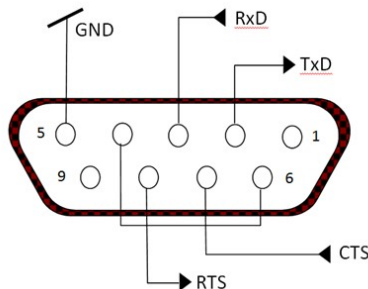

Utilice el puerto RS-232 integrado para conectar a un ordenador o impresora

5.3 Conectar a un ordenador

Conecte el ordenador con un cable serie estándar (directo).

Utilice HyperTerminal o un software similar de la terminal para comprobar la comunicación con el ordenador.

Configure HyperTerminal como sigue:

Seleccione **New connection** (Conexión nueva) «conectar mediante» COM1 (o puerto COM disponible).

Seleccione Baud=9600; Parity=8 None; Stop=1; Handshaking=None. Haga clic en OK.

Seleccione Properties/Settings (Propiedades/Ajustes) y, a continuación, ASCII Setup. Marque las casillas como se ilustra:

(Send line ends...; Echo typed characters...; Wrap lines...)

Comprobar la comunicación pulsando el botón Imprimir. Si HyperTerminal está configurado correctamente, el valor en la pantalla se mostrará en la ventana.

5.4 Conectar a una impresora de serie

Conecte el cable suministrado con la impresora al puerto RS-232 de la báscula.

Asegúrese de que la configuración de comunicación del Indicador y la impresora coincidan.

Compruebe la comunicación con la impresora pulsando el botón Imprimir. Si el indicador y la impresora están configuradas correctamente, se imprimirá el valor en pantalla.

5.5 Impresiones

Cadena de impresión para las unidades g, kg, lb, oz:

Aplicación comprobación de peso:

Campo	Peso (Alineado a la derecha)	Espacio	Unidad (Alineado a la derecha)	Espacio	Estabilidad (?)	Espacio	T/N/G/PT (Alineado a la derecha)	Espacio	Demanda Estado (Alineado a la derecha)	Caracteres
Longitud	11	1	5	1	1	1	2	1	6	2

Aplicación sin comprobación de peso:

Campo	Peso (Alineado a la derecha)	Espacio	Unidad (Alineado a la derecha)	Espacio	Estabilidad (?)	Espacio	T/N/G/PT (Alineado a la derecha)	Caracteres
Longitud	11	1	5	1	1	1	2	2

Cada campo va seguido por un único espacio de delimitación (ASCII: 32).

Definiciones:

Peso: hasta 11 caracteres, justificados a la derecha (-) a la izquierda inmediata del carácter más significativo (si es negativo).

Unidad: hasta 5 caracteres, justificado a la derecha. Si la unidad en el menú «Print Content» (Imprimir contenido) se establece en OFF, se eliminará la unidad en la cadena de peso y se sustituirá por espacios.

Estabilidad: si no es estable se imprimirá el carácter «?». Si el peso es un espacio se imprime.

T/N/G/PT: «T» se imprime para una tara, «N» se imprime si es un peso neto, «G» o nada si el peso es peso bruto, «PT» se imprime si es una tara preestablecida.

Estado de la aplicación (para comprobación): fija a 6 caracteres. Estado de pantalla como «Under», «Accept» y «Over» (por debajo, aceptar y por encima) para control de peso.

Caracteres de terminación: caracteres de terminación impresos según la configuración del menú FEED (fuente).

Cadena de impresión para la unidad lb:oz

Campo	Peso1	Espacio	Unidad1	Espacio	Peso2	Espacio	Unidad2	Espacio	Estabilidad	Espacio	G/N	Espacio	Mensaje	Car(s) Term.
Longitud	4	1	2	1	7	1	2	1	1	1	1	1	5	2

- La cadena de impresión tiene una longitud fija de 28 caracteres.
- Cada campo Espacio es un espacio delimitador utilizado para separar los otros campos.
- El campo Peso1 consta de 4 caracteres justificados a la derecha. Si el valor es negativo, el carácter «-» se sitúa inmediatamente antes del dígito más significativo.
- El campo Unidad1 consta de 2 caracteres justificados a la izquierda.
- El campo Peso2 consta de 7 caracteres justificados a la derecha.
- El campo Unidad2 consta de 2 caracteres justificados a la izquierda.
- El campo Estabilidad consta de un carácter. Si el valor del peso es estable se imprime un espacio. Si el valor del peso no es estable, se imprime «?».
- El campo G/N consta de 1 carácter. Se imprime «G» para un peso bruto. Se imprime «N» para un peso neto.
- El campo Mensaje consta de 5 caracteres justificados a la izquierda.

Nota: los caracteres de terminación Retorno de carro y Avance de línea se agrega a la impresión.

5.6 Ejemplos de impresión

Configuración en el menú	Imprimir
{Cadena 1} {Línea nueva}	OHAUS CORPORATION
{Cadena 2} {Línea nueva}	7 campus Drive
{Cadena 3} {Línea nueva}	Suite 310
{Línea nueva}	
{Hora} {3 espacios} {3 espacios} {Fecha} {Línea nueva}	10:01 04/22/2016
{Id.} {Línea nueva}	50
{Resultado} {Línea} nueva}	500.0 g
{Línea nueva}	
{Cadena 4} {Línea nueva}	Firma _____
{Cadena 5} {Línea nueva}	Verificado por _____
{Fin de la plantilla}	

Appendix C

6. TARJETA MICRO SD/USB

Tarjeta SD/USB		Opciones (predeterminado en negrita)
Biblioteca		Off, On
Memoria	Habilitado	Off/Alibi/Editable
	Impresión automática	Off, On
	Guardar en	TARJETASD, USB
	Vincular a	RS232/2ndRS232/RS485/Ethernet/Wifi/Dispositivo USB
Usuario	Perfiles de usuario	
	Autoridad supervisora	
	Regla de contraseña	

Nota: «Tarjeta SD» solo aparece cuando está instalada la tarjeta SD. Al entrar en este submenú por primera vez se formateará la tarjeta SD.

6.1 Biblioteca

Cada aplicación admite hasta 50 000 registros. Las aplicaciones (Pesaje, Recuento, Comprobación y Llenado) cuentan con bibliotecas.

La biblioteca se puede clonar a través de los métodos siguientes:

1. Copie todos los archivos dentro de la tarjeta micro SD actual y expórtelos a una tarjeta nueva.
2. Use el software ScaleMate (versión 2.1.0 o superior) para leer todos los archivos en la Biblioteca.

Directorio y nombre de archivo

Biblioteca	Pesaje	D5000/Library
	Recuento	D5000/Library
	Comprobación	D5000/Library
	Llenado	D5000/Library

Elementos de la biblioteca

Las bibliotecas tienen diferentes elementos, como PN, nombre, por debajo, por encima, APW, SP1, SP2, SP3, SP4, peso de tara

PN: el número de pieza del material (exclusivo).

Nombre: el nombre del material.

Por debajo: el límite por debajo de la comprobación.

Por encima: el límite por encima de la comprobación.

APW: el APW de la comprobación.

Tara: el valor de la tara del material.

SP1: el primer objetivo de peso de Llenado.

SP2: el segundo objetivo de peso de Llenado.

SP3: el tercer objetivo de peso de Llenado.

SP4: el cuarto objetivo de peso de Llenado.

Solo pesaje, recuento y comprobación tienen una biblioteca, y cuentan con diversos artículos.

Consulte la tabla siguiente:

Elemento Modo	PN	Nombre	Por debajo	Por encima	APW	SP1	SP2	SP3	SP4	Tara
Pesaje	X	X								X
Recuento	X	X			X					X
Comprobación*	X	X	X	X	X					X
Llenado	X	X				X	X	X	X	X

* Solo la biblioteca Checkcounting tiene el valor APW.

Visualización de la biblioteca

Para el número de producto mostrado en la esquina inferior derecha de la pantalla:
 Si el número de producto tiene más de 6 dígitos, se mostrarán los primeros cinco dígitos más un ".".
 Si el número de producto tiene 6 dígitos o menos, se mostrará el número completo.



Acceder a la biblioteca

Pulse el botón **Library** para acceder a la pantalla de la biblioteca.

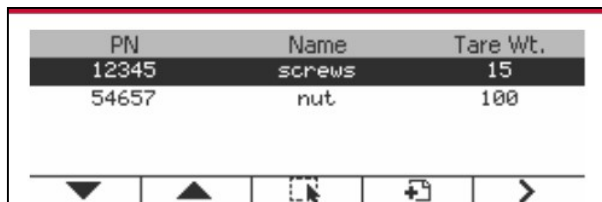

Crear una nueva biblioteca

Pulse el botón multifunción correspondiente al icono . La longitud de PN y Nombre es de hasta 32 dígitos de caracteres alfanuméricos.

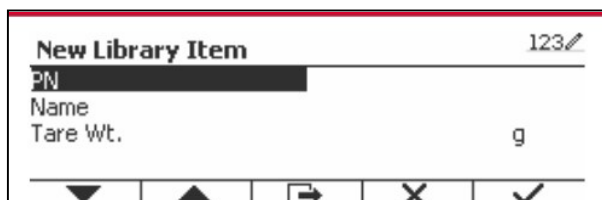
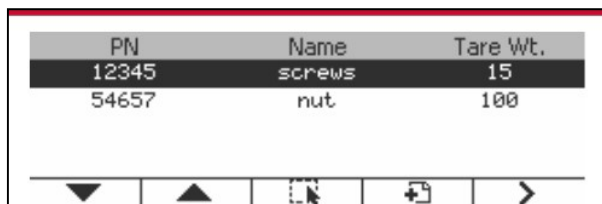

Buscar biblioteca

Pulse el botón multifunción correspondiente al icono .

PN	Name	Tare Wt.
12345	screws	15
54657	nut	100

Introduzca el código «PN» mediante el teclado alfanumérico, y pulse el botón multifunción correspondiente al icono ✓ para confirmar.

Search		123
PN	12345	

El resultado de la búsqueda aparecerá en pantalla.

PN	Name	Tare Wt.
12345	screws	15

Nota: también puede buscar introduciendo parte del número y luego pulsando el botón  directamente en los modos de medición. Se mostrará el resultado de la búsqueda.

Si el número de los resultados llega a 4, los registros con el PN que incluye la cadena «12345» aparecen en el resultado. Si el usuario pulsa el botón multifunción correspondiente al icono ▼, se iniciará una nueva búsqueda.

PN	Name	Tare Wt.
12345	screws	15
123456	screws2	15
123457	screws3	15
123458	screws4	15

Recuperar biblioteca

Pulse el botón multifunción correspondiente al icono  para recuperar la biblioteca.

PN	Name	Tare Wt.
12345	screws	15
54657	nut	100
123456	screws2	15

Salga de la biblioteca

Presione el botón  para salir de la biblioteca.

6.2 Usuario

La escala tiene un perfil de usuario para administrar al usuario. Hay tres tipos de roles de usuario: Administrador, Supervisor, Operador. Ellos tienen autoridad diferente. El administrador puede añadir, editar y eliminar todos los usuarios, pero no se pueden eliminar las cuentas de usuario con sesiones abiertas. El supervisor puede añadir, editar y eliminar operadores. El operador no tiene atributos para añadir, editar o eliminar a ningún usuario y solo puede abrir la biblioteca.

Inicio de sesión de usuario

Si hay un usuario en el perfil de usuario, se mostrará una pantalla de inicio de sesión cuando se inicie el terminal.

Debe ingresar la contraseña correcta del usuario, para que pueda iniciar sesión correctamente. Puede presionar la tecla "Usuario" para llamar a la pantalla de inicio de sesión.

Pulse el botón  para confirmar el inicio de sesión cuando termine de introducir su nombre de usuario y contraseña.

Perfil del usuario

Se pueden almacenar hasta 1000 usuarios en la tarjeta SD. La identificación de usuario es de "000" a "999" y el nombre de usuario contiene de 1 a 32 caracteres. La identificación del usuario es única.

El nombre del archivo y el directorio son los siguientes:

	Directorio
Usuario	\D5000\LIBRARY\USERLIB

Si supera la cantidad máxima de usuarios, puede formatear su tarjeta SD o eliminar una carpeta de perfil de usuario en su computadora.

Introducir perfil de usuario

Presione el submenú "Perfil de usuario" para ingresar a la pantalla de perfil de usuario.

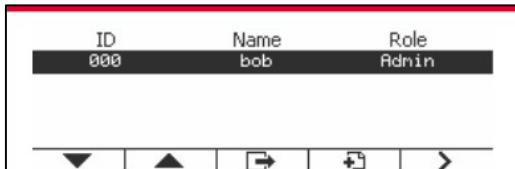

Añada un Usuario nuevo

Presione la tecla suave  para ingresar a la nueva pantalla de usuario. El primer usuario debe ser usuario administrador.

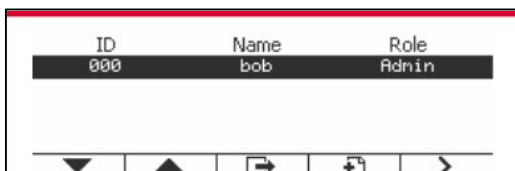

El nombre de usuario es único.

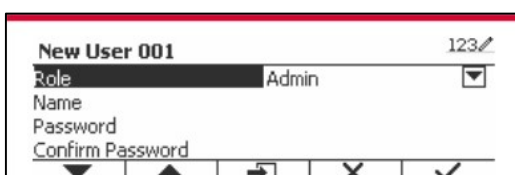

New User 001		123
Role	Operator	
Name		
Password		
Confirm Password		
▼	▲	✕

Buscar usuario

Pulse el botón multifunción correspondiente al icono  para buscar un usuario.

ID	Name	Role
000	bob	Admin
001	martin	Operator

▼ ▲ 🔍 ✎ ⬅

Ingrese el "Nombre de usuario" usando la tecla numérica.

Search		abc
User Name	bob	
▼	▲	✕

Presione la tecla programable  para confirmar el "Nombre de usuario" y comience la búsqueda.

El resultado se mostrará cuando la búsqueda haya terminado.

ID	Name	Role
000	bob	Admin

▼ ▲ ↩ ✎ ⬅

Edite y elimine un usuario

Presione la tecla programable correspondiente al icono  para ingresar a la pantalla de edición. El usuario administrador puede editar cualquier usuario y el supervisor solo puede editar el operador. La cuenta del usuario con sesión iniciada no puede ser editada ni eliminada.

ID	Name	Role
000	bob	Admin
001	martin	Operator

▼ ▲ 🔍 ✎ ⬅

Edit User 001		abc
Role	Operator	
Name	martin	
Password	*****	
Confirm Password	*****	
▼	▲	✎

Delete this record permanently?		
▼	▲	✕

Después de que el usuario ha sido eliminado, la identificación del usuario no puede ser reutilizada. Cuando la identificación del usuario llegue a "1000", aparecerá "User Full!" mensaje de error se mostrará.

Autoridad supervisora

El usuario administrador puede establecer la autoridad del supervisor de la siguiente manera.

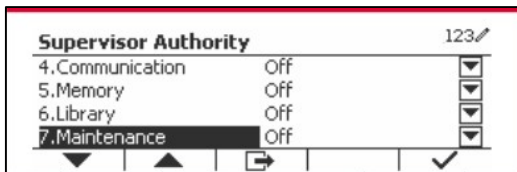
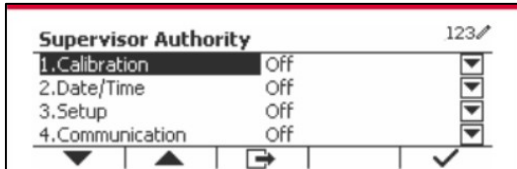

Regla de contraseña

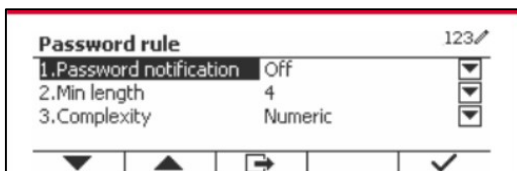

La contraseña tiene un período de validez. Una notificación de cambio de contraseña se mostrará 15 días antes del período de validez de la contraseña. Si el período de validez ha expirado, el usuario debe cambiar la contraseña inmediatamente cuando inicie sesión.

La longitud de la contraseña debe ser mayor que la "Longitud mínima" y menor que 32.

Hay tres complejidades de la contraseña.

Complejidad	Carácter de contraseña
Numérico	Numérico
Alfa numérico	Numérico y carta
Match case	Letra numérica y minúscula y letra mayúscula

6.3 Alibi

Para utilizar «Alibi memory» (Memoria Alibi) es necesario tener una tarjeta SD, de lo contrario aparecerá un mensaje de error (**la tarjeta SD no está instalada**).

Si está activada la opción Alibi, aparecerá el elemento adicional del menú **Impresión Automática y Revisión**.

Cada vez que se produce una demanda de impresión o se recibe un comando «P», se almacenarán en la memoria Alibi campos de datos concretos incluyendo el número de Id., una lectura estable, tara, fecha y hora.

Si la opción de Impresión Automática está en **ON**, también se almacenarán en la memoria de Alibi campos de datos de Impresión de Intervalos Específicos, entre los que se incluyen; número de ID, una lectura estable, el pesaje de tara, la fecha y la hora.

El usuario puede navegar o buscar el registro Alibi, el cual contiene la siguiente información:

- Id.
- Peso bruto/Neto, tara y unidad de peso
- Fecha y hora

La pantalla puede mostrar solo un registro Alibi, y mostrará primero el registro más reciente.

Alibi	
Alibi Record:	123
Weight:	500 g N
Tare:	100 g T
Data/Time:	12/21/2017 15:30
▼ ▲ ↻ ID 🔊	

Pulse el botón **ID** para introducir Id. y buscar el registro Alibi.

Alibi		123
ID		123
		X ✓

Alibi	
Alibi Record:	123
Weight:	500 g N
Tare:	100 g T
Data/Time:	12/21/2017 15:30
▼ ▲ ↻ ID 🔊	

Pulse el botón **ID** para introducir un rango de Id.

Alibi		123
Start ID		
End ID		
		X ✓

Alibi		123
Start ID	10	
End ID		20
		X ✓

Pulse el botón  **Print Units** para imprimir los registros Alibi seleccionados al puerto serie.

6.4 Editable

Si está en **On** la opción Editable, aparecerá el submenú **Guardar en y Vincular con**. “*Guardar en*” contiene SDCARD y USB, siendo SDCARD la opción por defecto. El terminal se reiniciará cuando se cambie la opción. “**Vincular con**” contiene **RS232**, el 2º RS232, RS485, Ethernet, Wi-Fi y dispositivo USB, siendo la opción por defecto **RS232**.

La salida de impresión a la interfaz anterior se guardará como un archivo .txt identificado según el mes en la TARJETASD o en el dispositivo flash USB, en función de lo que se haya seleccionado en el menú “**Guardar en**”. Por ejemplo, 201612.txt corresponde a los datos impresos en la interfaz durante diciembre de 2016.

Se necesita una tarjeta de memoria SD para usar la memoria editable, o se mostrará un mensaje de error (la tarjeta SD no está instalada). El cliente solo puede usar formato Alibi o Editable para almacenar el resultado del pesaje.

El nombre y el directorio del archivo se enumeran a continuación:

		Nombre del archivo	Directorio
SDCARD	Data	201612.txt	\D5000\DATA\
Dispositivo flash USB	Data	201612.txt	/

Cuando se configura el menú “**Guardar en**” como USB, se recomienda un dispositivo flash USB de 32 GB o menos.

Además, también se admite el escáner de código de barras. Dado que hay muchas marcas de escáneres de códigos de barras en el mercado, OHAUS ha probado y confirmado que bajo los escáneres de códigos de barras Datalogic son compatibles las siguientes opciones:

Serie QuickScan

7. LEGAL PARA COMERCIO

Cuando el indicador se utiliza en actividades comerciales o una aplicación controlada legalmente, debe ser configurado, verificado y sellado según los reglamentos locales de pesos y medidas. Es la responsabilidad del comprador asegurarse de que se cumplen todos los requisitos legales pertinentes.

7.1 Configuración

Antes de la verificación y el sellado, realice los siguientes pasos:

1. Compruebe que la configuración del menú cumpla los reglamentos locales de pesos y medidas.
2. Realice una calibración tal como se explica en la sección 3.
3. Apague el indicador.

TD52XW:

1. Desconecte la corriente eléctrica del Indicador y no abra la carcasa, tal como se explica en la sección 2.3.1.
2. Ajuste la posición del interruptor de seguridad SW1 en ON, tal como se muestra en la Figura 1-2, sección 5.
3. Cierre la carcasa.
4. Vuelva a conectar la corriente eléctrica y encienda el Indicador.

TD52P:

1. Desconecte la alimentación del indicador y retire el tornillo de seguridad como se muestra en la Figura 1-1, elemento 7.
2. Establezca la posición del interruptor de seguridad SW1 a ON.
3. Cierre el interruptor de seguridad.
4. Vuelva a conectar la alimentación y encienda el indicador.

7.2 Comprobación

Un funcionario oficial de pesos y medidas o un agente de servicio autorizado debe realizar el procedimiento de verificación.

7.3 Sellado

Un funcionario oficial de pesos y medidas o un agente de servicio autorizado debe aplicar el sello de seguridad para evitar cambios en la configuración. Consulte las ilustraciones de los métodos de sellado a continuación.



Figura 7/1 TD52P Sello de cable



Figura 7-2. TD52XW Sello de cable

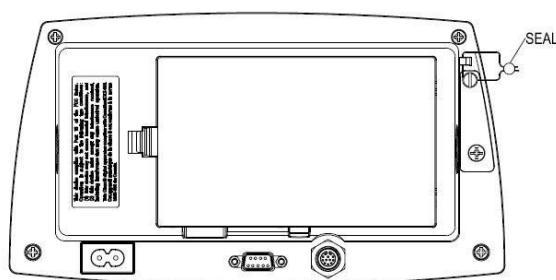

Figura 7-3. TD52P Sello de papel

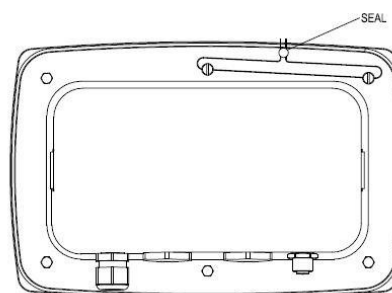

Figura 7-4. TD52XW Sello de papel

8. MANTENIMIENTO

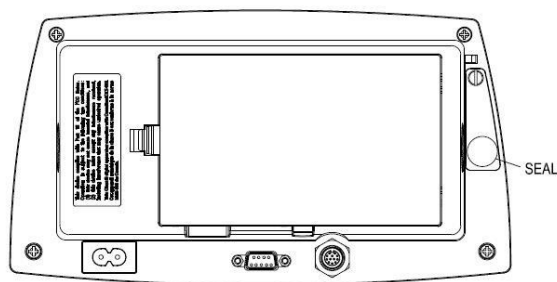
PRECAUCIÓN: DESCONECTE EL EQUIPO DE LA FUENTE DE ALIMENTACIÓN ELÉCTRICA ANTES DE PROCEDER A SU LIMPIEZA.

8.1 Limpieza del modelo T52P

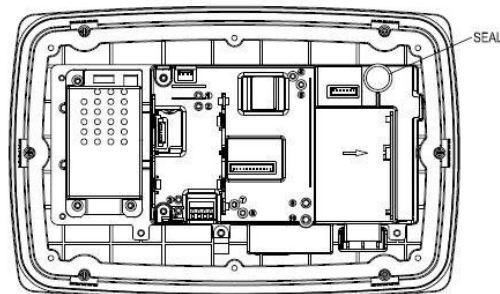
- La carcasa se puede limpiar con un paño suave humedecido con un detergente suave si fuera necesario.
- No utilice disolventes, amoníaco, ni productos químicos o de limpieza abrasivos para limpiar la carcasa o el panel de control.

8.2 Limpieza del modelo TD52XW

- Para la carcasa de acero inoxidable del Indicador utilice soluciones de limpieza aprobadas y aclárelo con agua.
- No utilice disolventes, amoníaco, ni productos químicos o de limpieza abrasivos para limpiar el panel de control.

8.3 Solución de problemas

TABLA 8-1 SOLUCIÓN DE PROBLEMAS

SÍNTOMA	Causa probable	SOLUCIÓN
Error EEPROM	Error de la suma de comprobación EEPROM	Datos de EEPROM dañados
La báscula no se enciende.	El cable de alimentación no está enchufado o conectado correctamente. La toma de alimentación no suministra electricidad. Pila descargada (T52P). Otro fallo.	Compruebe la fuente de alimentación y las conexiones. Asegúrese de que el cable de alimentación está conectado correctamente a la toma. Verifique la fuente de alimentación. Reemplace la pila (T52P). Requiere servicio.
No se puede poner a cero la báscula, o no se pone a cero al encender.	La carga en la báscula excede los límites admisibles. La carga en la báscula no es estable. Daños en la celda de carga.	Elimine la carga de la báscula. Espere hasta que la carga sea estable. Requiere servicio.
No se puede calibrar.	Bloquear el menú de calibración está ajustado en On. El menú LFT está ajustado en On. Valor incorrecto para los pesos de calibración.	Bloquear el menú de calibración está ajustado en Off. Consulte la Sección 3.12 Bloqueo de menú. Ajuste el menú LFT en Off. Utilice el peso de calibración correcto.
No se puede mostrar el peso en la unidad de peso deseada.	La unidad no está ajustada en On.	Active la unidad en el menú unidades. Consulte la sección 3.7 en el menú

		de la unidad.
No se puede cambiar la configuración del menú.	El menú ha sido bloqueado.	Menú seleccionado en Off en el menú de bloqueo. El interruptor de bloqueo en el circuito puede necesitar ser ajustado a la posición Off.
Error 8.1	La lectura de peso excede el límite de cero de encendido.	Elimine la carga de la báscula. Vuelva a calibrar la báscula.
Error 8.2	La lectura de peso está por debajo del límite de cero de encendido.	Añada carga a la báscula. Vuelva a calibrar la báscula.
Error 8.3	La lectura de peso excede el límite de sobrecarga.	Reduzca la carga de la báscula.
Error 8.4	La lectura de peso está por debajo del límite de carga insuficiente.	Añada carga a la báscula. Vuelva a calibrar la báscula.
Error 8.6	El peso supera los seis dígitos. Desbordamiento de pantalla.	Reduzca la carga de la báscula.
Error 8.8	Los datos de calibración de fábrica en el módulo de memoria al final del cable de la célula de carga no son válidos bajo el estado LFT OFF.	Calibre la báscula.
Error 8.9	Error al leer el número de serie del módulo de memoria, o el número de serie no corresponde con el del indicador bajo el estado LFT ON.	Rompa el sello o sustituya la base/indicador originales.
Error 9.5	Los datos de calibración no están presentes.	Realice una calibración de la báscula.
El símbolo de la pila parpadea	La pila está descargada.	Reemplace la pila (T52P).
ERR E	El valor de la calibración esta fuera de los límites permitidos	Utilice el peso de calibración correcto.
NO.564	Intentar salir del menú con el ajuste LFT en ON y el interruptor de seguridad en OFF.	Consultar la sección 6.1. Ajuste el interruptor de seguridad en la posición ON.
REF 647 Err	Peso de referencia demasiado pequeño. El peso en la plataforma es demasiado pequeño para definir un peso de referencia válido.	Utilice un peso mayor para la muestra.

8.4 Información de servicio

Si la sección de solución de problemas no resuelve su problema, póngase en contacto con su agente de servicio autorizado de Ohaus. Para asistencia de servicio en los Estados Unidos llame al número gratuito 1-800-526-0659, de 8:00 a.m. a 5:00 p.m. EST. Un especialista de servicio para productos Ohaus estará disponible para brindarle asistencia. Fuera de los Estados Unidos visite nuestro sitio web www.ohaus.com para localizar la oficina de Ohaus más cercana a usted.

9. DATOS TÉCNICOS

9.1 Especificaciones

Materiales

TD52XW Carcasa: acero inoxidable

TD52P Carcasa: Plástico ABS

Ventana de la pantalla: policarbonato

Teclado: poliéster

Condiciones ambientales

Los datos técnicos son válidos en las siguientes condiciones ambientales:

Temperatura ambiente: -10 °C a 40 °C / 14 °F a 104 °F

Humedad relativa: Humedad máxima relativa del 80 % para temperaturas hasta 31 °C, disminuyendo linealmente a 50 % de humedad relativa a 40 °C.

Altitud: hasta 2000 m.

La operabilidad se asegura a temperaturas ambiente entre -10 °C y +40 °C.

TABLA 9-1 ESPECIFICACIONES

Modelo de Indicador	TD52P	TD52XW
Resolución máxima de pantalla	1:75,000	
Resolución máxima aprobada	1:10,000	
Resolución máxima de recuento	1:1,500,000	
Unidades de pesaje	Kilogramo, gramo, libra, onza, libra:onza, Tonne (Metric Tonne), Ton (Short Ton), personalizada	
Modos de pesaje	Pesaje básico, porcentual, recuento de piezas con APW optimizado, pesaje animal/dinámico, pesaje de comprobación	
Pantalla	LCD de matriz de puntos	
Retroiluminación	Blanca	
Controles	23 botones interruptores de membrana	
Protección de ingreso	---	IP68
Voltaje de excitación de la celda de carga	5 VDC	
Conector de célula de carga	Celdas de carga hasta 8 x 350 ohmios	
Sensibilidad de entrada de la celda de carga	Hasta 3 mV/V	
Tiempo de estabilización	Dentro de 2 segundos	
Cero automático	Off, 0.5 d, 1 d o 3 d	
Rango de puesta a cero	2 % o 100 % de la capacidad	
Calibración de span	1 kg o 1 libra de capacidad	
Dimensiones de la carcasa (L. x An. x Al.)	320 X 260 X 80 mm 12.6 x 10.2 x 3.1 inch	
Peso neto	1,5 kg 3,3 lb	2 kg 4,4 lb
Peso de transporte	2 kg 4,4 lb	2,5 kg 5,5 lb
Rango de temperatura de funcionamiento	-10 °C a 40 °C	
	14 °F a 104 °F	
Alimentación de red	Fuente de alimentación interna 100-240 VAC / 50-60 Hz	
Categoría de sobretensión	II	I
Grado de contaminación	2	
Alimentación de la pila	Paquete de pilas recargables (opcional)	
Inferfaces	RS232 (estándar)	

9.2 Accesorios y opciones

TABLA 9-2 OPCIONES

N/P	Descripción
30412537	Interfaz, Dongle WiFi/BT, OHAUS
30424403	Interfaz, salida analógica
30424404	Interfaz, RS232/RS485/USB
30424405	Pila de ion litio recargable
30424406	Interfaz, USB Host
30424021	Kit de torre de iluminación, 3 colores, OHAUS
30424022	Kit cubierta para uso, TD52P
30424023	Kit cubierta para uso, TD52XW
30424026	Kit soporte mural, SST
30424027	Kit soporte mural, CS
30424409	Cable de extensión, 9m, TD52
30379716	Kit prensaestopa, M16
30303533	Tarjeta Micro SD, 8G
30097591	Kit E/S discreta, 2-Entrada/4-Salida
30429666	Kit Ethernet



El paquete de batería recargable, el kit RS232, el kit RS422 / 485, el kit de E / S discretas y el kit de salida analógica deben ser instalados por un técnico calificado.

9.3 Esquemas y dimensiones

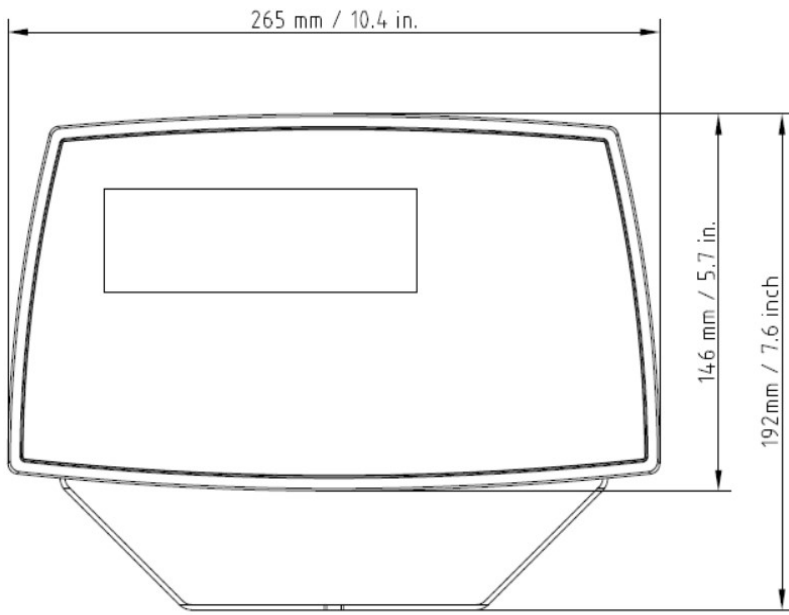

TD52P

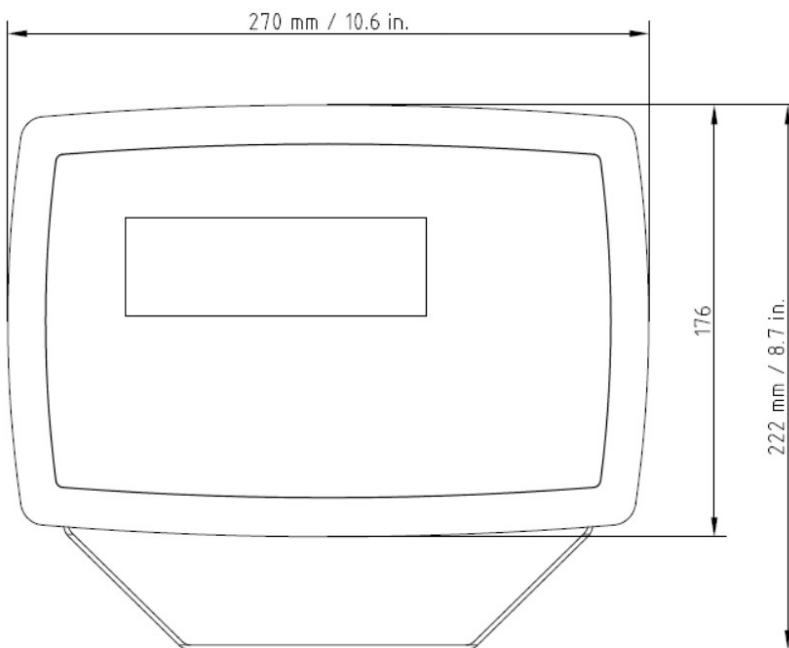
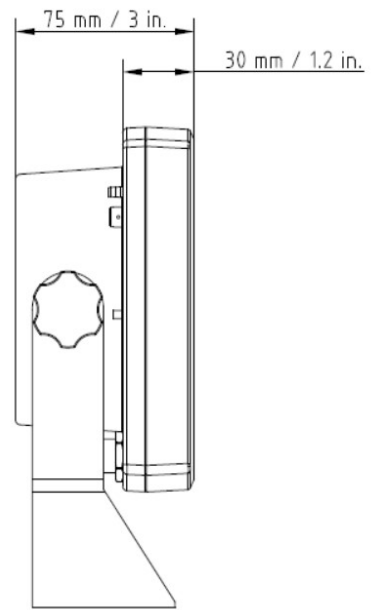

TD52XW

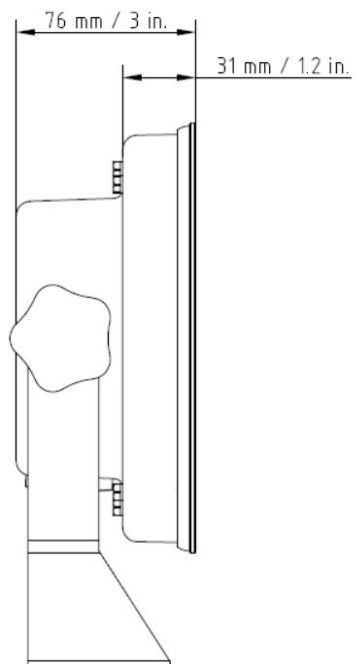



9.4 Tabla de valores Geo

TABLA 9-4 CÓDIGOS GEO

		Elevation in meters										
		0	325	650	975	1300	1625	1950	2275	2600	2925	3250
		325	650	975	1300	1625	1950	2275	2600	2925	3250	3575
		Elevation in feet										
		0	1060	2130	3200	4260	5330	6400	7460	8530	9600	10660
		1060	2130	3200	4260	5330	6400	7460	8530	9600	10660	11730
Latitude		GEO value										
0°00'	5°46'	5	4	4	3	3	2	2	1	1	0	0
5°46'	9°52'	5	5	4	4	3	3	2	2	1	1	0
9°52'	12°44'	6	5	5	4	4	3	3	2	2	1	1
12°44'	15°06'	6	6	5	5	4	4	3	3	2	2	1
15°06'	17°10'	7	6	6	5	5	4	4	3	3	2	2
17°10'	19°02'	7	7	6	6	5	5	4	4	3	3	2
19°02'	20°45'	8	7	7	6	6	5	5	4	4	3	3
20°45'	22°22'	8	8	7	7	6	6	5	5	4	4	3
22°22'	23°54'	9	8	8	7	7	6	6	5	5	4	4
23°54'	25°21'	9	9	8	8	7	7	6	6	5	5	4
25°21'	26°45'	10	9	9	8	8	7	7	6	6	5	5
26°45'	28°06'	10	10	9	9	8	8	7	7	6	6	5
28°06'	29°25'	11	10	10	9	9	8	8	7	7	6	6
29°25'	30°41'	11	11	10	10	9	9	8	8	7	7	6
30°41'	31°56'	12	11	11	10	10	9	9	8	8	7	7
31°56'	33°09'	12	12	11	11	10	10	9	9	8	8	7
33°09'	34°21'	13	12	12	11	11	10	10	9	9	8	8
34°21'	35°31'	13	13	12	12	11	11	10	10	9	9	8
35°31'	36°41'	14	13	13	12	12	11	11	10	10	9	9
36°41'	37°50'	14	14	13	13	12	12	11	11	10	10	9
37°50'	38°58'	15	14	14	13	13	12	12	11	11	10	10
38°58'	40°05'	15	15	14	14	13	13	12	12	11	11	10
40°05'	41°12'	16	15	15	14	14	13	13	12	12	11	11
41°12'	42°19'	16	16	15	15	14	14	13	13	12	12	11
42°19'	43°26'	17	16	16	15	15	14	14	13	13	12	12
43°26'	44°32'	17	17	16	16	15	15	14	14	13	13	12
44°32'	45°38'	18	17	17	16	16	15	15	14	14	13	13
45°38'	46°45'	18	18	17	17	16	16	15	15	14	14	13
46°45'	47°51'	19	18	18	17	17	16	16	15	15	14	14
47°51'	48°58'	19	19	18	18	17	17	16	16	15	15	14
48°58'	50°06'	20	19	19	18	18	17	17	16	16	15	15
50°06'	51°13'	20	20	19	19	18	18	17	17	16	16	15
51°13'	52°22'	21	20	20	19	19	18	18	17	17	16	16
52°22'	53°31'	21	21	20	20	19	19	18	18	17	17	16
53°31'	54°41'	22	21	21	20	20	19	19	18	18	17	17
54°41'	55°52'	22	22	21	21	20	20	19	19	18	18	17
55°52'	57°04'	23	22	22	21	21	20	20	19	19	18	18
57°04'	58°17'	23	23	22	22	21	21	20	20	19	19	18
58°17'	59°32'	24	23	23	22	22	21	21	20	20	19	19
59°32'	60°49'	24	24	23	23	22	22	21	21	20	20	19
60°49'	62°90'	25	24	24	23	23	22	22	21	21	20	20
62°90'	63°30'	25	25	24	24	23	23	22	22	21	21	20
63°30'	64°55'	26	25	25	24	24	23	23	22	22	21	21
64°55'	66°24'	26	26	25	25	24	24	23	23	22	22	21
66°24'	67°57'	27	26	26	25	25	24	24	23	23	22	22
67°57'	69°35'	27	27	26	26	25	25	24	24	23	23	22
69°35'	71°21'	28	27	27	26	26	25	25	24	24	23	23
71°21'	73°16'	28	28	27	27	26	26	25	25	24	24	23
73°16'	75°24'	29	28	28	27	27	26	26	25	25	24	24
75°24'	77°52'	29	29	28	28	27	27	26	26	25	25	24
77°52'	80°56'	30	29	29	28	28	27	27	26	26	25	25
80°56'	85°45'	30	30	29	29	28	28	27	27	26	26	25
85°45'	90°00'	31	30	30	29	29	28	28	27	27	26	26

10. CONFORMIDAD

El cumplimiento con los siguientes estándares se indica por la marca correspondiente en el producto.

Marca	Estándar
	Este producto cumple con las normas armonizadas aplicables de las directivas 2011/65/EU (RoHS), 2014/30/EU (EMC), 2014/35/EU (LVD) y 2014/31/EU (NAWI) de la Unión Europea. La declaración de conformidad de la UE está disponible en línea en www.ohaus.com/ce .
	EN 61326-1, AS/NZS 61010-1
	UL Std. No. 61010-1 CAN/CSA-C22.2 No. 61010-1

Notificación importante para instrumentos de pesaje verificados en la UE

Cuando el dispositivo se utiliza en actividades comerciales o una aplicación controlada legalmente, debe ser configurada, verificada y sellada según los reglamentos locales de pesos y medidas. Es la responsabilidad del comprador asegurarse de que se cumplen todos los requisitos legales pertinentes.

Los instrumentos de pesaje verificados en el sitio de fabricación llevan la siguiente marca adicional de metrología en la placa descriptiva.



Los instrumentos de pesaje verificados en dos etapas no tienen ninguna marca adicional de metrología en la placa descriptiva. La segunda etapa de evaluación de la conformidad debe realizarse por las autoridades de pesos y medidas aplicables.

Si las normas nacionales limitan el periodo de validez de la verificación, el usuario de la báscula debe observar el periodo de nueva comprobación e informar a las autoridades de pesos y medidas.

Ya que los requisitos de verificación varían según la jurisdicción, el comprador debe ponerse en contacto con su oficina local de pesos y medidas si no están familiarizados con los requisitos.

Nota de la FCC

Este equipo ha sido sometido a las pruebas pertinentes y cumple con los límites establecidos para un dispositivo digital de clase A, conforme al apartado 15 de las reglas de la FCC. Estos límites están diseñados para proporcionar una protección razonable contra interferencias perjudiciales, cuando el equipo funciona en un entorno comercial. Este equipo genera, utiliza y puede emitir energía de radio frecuencia y si no se instala y se utiliza conforme a las instrucciones, puede provocar interferencias perjudiciales para las comunicaciones por radio. El funcionamiento de este equipo en un área residencial puede causar interferencias perjudiciales, en cuyo caso los usuarios tendrán que corregir la interferencia a su propio coste.

Declaración de Industry Canada

Este dispositivo digital de Clase A cumple con la normativa canadiense ICES-003

Registro ISO 9001

El sistema de gestión que regula la producción de este producto está certificado por la normativa ISO 9001.

Eliminación del dispositivo

De conformidad con la Directiva Europea 2012/19/UE sobre residuos de aparatos eléctricos y electrónicos (RAEE), este equipo no debe eliminarse con la basura doméstica. Esta prohibición es asimismo válida para los países que no pertenecen a la UE cuyas normativas nacionales en vigor así lo reflejan.

La Directiva 2006/66/CE relativa a las pilas, introduce nuevos requisitos desde septiembre de 2008 sobre la extracción de las pilas de los residuos de dispositivos en los Estados miembros de la UE. Para cumplir la presente directiva, este dispositivo ha sido diseñado para la eliminación segura de las baterías al final de su vida útil en una instalación de tratamiento de residuos.

Elimine este producto, según las disposiciones locales, mediante el sistema de recogida selectiva de aparatos eléctricos y electrónicos.

Si tiene alguna pregunta, póngase en contacto con las autoridades responsables o el distribuidor que le proporcionó el equipo.

Si transfiere este dispositivo a terceros (para uso privado o profesional), deberá también transferir esta disposición.

Las instrucciones para la eliminación en Europa están disponibles en línea en www.ohaus.com/weee.

Gracias por su contribución a la conservación medioambiental.

11. ANEXOS

11.1 Anexo A

Salida continua estándar

Se puede habilitar o inhabilitar un carácter de suma de comprobación con salida continua. Los datos consisten en 17 ó 18 bytes como se muestra en la Table 5-1.

Los datos de peso y dígitos de tara no significativos se transmiten sin espacios. El modo de salida continua ofrece compatibilidad con los productos OHAUS que requieren datos de pesaje en tiempo real. La Tabla 5-1 muestra el formato para la salida continua estándar.

Tabla 5-1: Formato de salida continua estándar

	Estado ²				Peso indicado ³						Peso de tara ⁴							
Carácter	1	2	3	4	5	6	7	8	9	10	11	12	13	14	15	16	17	18
Datos	STX ¹	SB-A	SB-B	SB-C	MSD	-	-	-	-	LSD	MSD	-	-	-	-	LSD	CR ⁵	CHK ⁶

Notas del formato de salida continua:

1. Inicio ASCII de carácter de texto (02 hex), siempre transmitido.
2. Bytes de estado A, B y C. Consulte la Table 5-2, la Tabla 5-3 y la Tabla 5-4 para los detalles de la estructura.
3. Peso mostrado. Peso bruto o peso neto. Seis dígitos, sin punto decimal o signo. Los ceros a la izquierda se reemplazan con espacios.
4. Peso de tara. Seis dígitos de datos de peso de tara. Sin punto decimal en campo.
5. Carácter <CR> de retorno de carro ASCII (0d hexadecimal).
6. Suma de comprobación, se transmite solamente si está habilitada en configuración. La suma de comprobación se utiliza para detectar errores en la transmisión de datos. La suma de comprobación se define como el complemento de los 2 de los siete bits de orden inferior de la suma binaria de todos los caracteres que preceden al carácter de la suma de comprobación, incluyendo los caracteres <STX> y <CR>.

La Table 5-2, la Table 5-3 y la Tabla 5-4 detallan los bytes de estado para salida continua estándar.

Tabla 5-2: Definiciones de bit del byte de estado A

Bits 2, 1 y 0			
2	1	0	Ubicación del punto decimal
0	0	0	XXXXX00
0	0	1	XXXXX0
0	1	0	XXXXXX
0	1	1	XXXXX.X
1	0	0	XXXX.XX
1	0	1	XXX.XXX
1	1	0	XX.XXXX
1	1	1	X.XXXXX
Bits 4 y 3			
4	3		Código de composición
0	1		X1
1	0		X2
1	1		X5
Bit 5			Siempre = 1
Bit 6			Siempre = 0

Table 5-3: Definiciones de bit del byte de estado B

Bits de estado	Función
Bit 0	Bruto = 0, Neto = 1
Bit 1	Signo, Positivo = 0, Negativo = 1
Bit 2	Fuera de rango = 1 (capacidad excedida o abajo de cero)
Bit 3	Movimiento = 1, Estable = 0
Bit 4	lb = 0, kg = 1 (vea también byte C de estado, bits 0, 1 y 2)
Bit 5	Siempre = 1
Bit 6	Cero no capturado después del encendido = 1

Table 5-4: Definiciones de bit del byte de estado C

Bits 2, 1 y 0			Descripción del peso
2	1	0	
0	0	0	lb o kg, seleccionado por byte B de estado, bit 4
0	0	1	gramos (g)
0	1	0	toneladas métricas (t)
0	1	1	onzas (oz)
1	0	0	no se usa
1	0	1	no se usa
1	1	1	toneladas cortas (ton)
1	1	1	sin unidades
Bit 3			Solicitud de impresión = 1
Bit 4			Datos de expansión x 10 = 1, Normal = 0
Bit 5			Siempre = 1
Bit 6			Siempre = 0

11.2 Anexo B

Comandos MT-SICS

	Comando	Función
NIVEL 0	@	Reiniciar la báscula
	I0	Consultar todos los comandos SICS disponibles
	I1	Consultar el nivel SICS y versiones SICS
	I2	Consultar los datos de la báscula
	I3	Consultar la versión de software de la báscula
	I4	Consultar el número de serie
	S	Enviar el valor de peso estable
	SI	Enviar el valor de peso inmediatamente
	SIR	Enviar el valor de peso repetidamente
	Z	Ajustar la báscula a cero
	ZI	Cero inmediato
	NIVEL 1	D
DW		Indicar el peso
SR		Enviar y repetir el valor de peso estable
T		Tara
TA		Valor de tara
TAC		Borrar la tara
TI		Tara inmediata
NIVEL 2	C2	Calibrar con el peso de calibración externa
	C3	Calibrar con el peso de calibración interna
	I10	Consultar o ajustar el Id. de la báscula
	I11	Consultar el tipo de báscula
	P100	Imprimir en la impresora
	P101	Imprimir el valor del peso estable
	P102	Imprimir inmediatamente el valor del peso actual
	SIRU	Enviar inmediatamente el valor del peso en la unidad y repetir
	SIU	Enviar inmediatamente el valor del peso en la unidad actual
	SNR	Enviar el valor de peso estable y repetir después de cada cambio de peso
	SNRU	Enviar el valor de peso estable en la unidad actual y repetir después de cada cambio de peso
	SRU	Enviar el valor del peso en la unidad y repetir
	ST	Después de presionar el botón Transferir, enviar el valor del peso estable
	SU	Enviar el valor del peso en la unidad actual
	NIVEL 3	M01
M02		Ajuste de estabilidad
M03		Función cero automático
M19		Enviar peso de calibración
M21		Consultar/configurar la unidad de peso
PRN		Imprimir en cada interfaz de impresora
RST		Reiniciar
SFIR		Enviar inmediatamente el valor del peso y repetir rápidamente
SIH		Enviar inmediatamente el valor del peso en alta resolución
SWU		Cambiar la unidad de peso
SX		Enviar el registro de datos estables
SXI		Enviar inmediatamente el registro de datos
SXIR		Enviar inmediatamente el registro de datos y repetir
U		Cambiar la unidad de peso

GARANTÍA LIMITADA

Los productos Ohaus están garantizados contra defectos en los materiales y mano de obra desde la fecha de entrega y hasta que termine el período de garantía. Durante el período de garantía, Ohaus reparará, o si procede, reemplazará sin coste alguno cualquier componente o componentes que resulten ser defectuosos, siempre y cuando se devuelva el producto a Ohaus con los gastos de envío pagados por adelantado.

Esta garantía no se aplica si el producto ha sido dañado por accidente o mal uso, expuesto a materiales radioactivos o corrosivos, si algún objeto extraño entra en el interior del producto, o como resultado de haber sido modificado o prestado servicio por personas ajenas a Ohaus. Además del envío apropiado de la tarjeta de garantía, el periodo de garantía comienza en la fecha del envío al distribuidor autorizado. No existe ninguna otra garantía expresa o implícita ofrecida por Ohaus Corporation. Ohaus Corporation no puede ser demandada por daños consecuentes.

Ya que las legislaciones de garantías difieren de estado a estado y de país a país, para obtener más información póngase en contacto con su representante local de Ohaus.

TABLE DES MATIERES

1. INTRODUCTION	5
1.1 Précautions	5
1.1.1 Précautions de sécurité de l'option relais	5
1.2 Aperçu des parties et des contrôles	6
1.3 Fonctions de contrôle	9
2. INSTALLATION	10
2.1 Déballage	10
2.2 Connexions externes	10
2.2.1 Base d'échelle avec connecteur	10
2.2.2 Câble d'interface RS232 àTD52P	10
2.2.3 Alimentation AC au TD52P	10
2.2.4 Alimentation AC au TD52XW	10
2.2.5 Alimentation de la batterie	10
2.3 Connexions externes	11
2.3.1 Ouverture du boîtier	11
2.3.2 Base d'échelle sans connecteur	11
2.3.3 Câble d'interface RS232 àTD52XW	13
2.3.4 Installation de la carte MICRO SD	14
2.4 Orientation du boîtier arrière TD52XW	14
2.5 Support de montage.....	14
3. RÉGLAGES	15
3.1 Structure du menu.....	15
3.2 Navigation de menu	18
3.3 Menu de calibrage	18
3.3.1 Calibrage zéro	18
3.3.2 Calibrage de portée	19
3.3.3 Calibrage de linéarité	20
3.3.4 Réglage de GEO.....	21
3.4 Réglage de menu.....	22
3.4.1 Capacité de l'unité	22
3.4.2 Plage	22
3.4.3 Capacité	22
3.4.4 Graduation.....	23
3.4.5 Langue	23
3.4.6 Étalonnage du zéro.....	23
3.4.7 Alimentation de l'unité	23
3.4.8 Bip de touche	24

3.4.9 Comptoir de transaction	24
3.4.10 Type E/S	24
3.4.11 Réinitialiser	24
3.5 Readout Menu	24
3.5.1 Stabilité	24
3.5.2 Plage zéro	25
3.5.3 Niveau de filtre	25
3.5.4 Mise à zéro automatique	25
3.5.5 Auto Dim	25
3.5.6 Écran de veille	25
3.5.7 Arrêt auto	25
3.5.8 Régler le Contraste	25
3.5.9 Réinitialiser	26
3.6 I/O discret	26
3.7 Menu d'unité	27
3.7.1 Gramme (g)	27
3.7.2 Kilogramme (kg)	27
3.7.3 Pound (lb)	28
3.7.4 Ounce (oz)	28
3.7.5 Pound: Ounce (lb: oz)	28
3.7.6 Tonne (Metric Tonne)	28
3.7.7 Ton (Short Ton)	28
3.7.8 Capacité de l'unité (c)	28
3.8 Menu GLP/GMP	29
3.8.1 Format de date	29
3.8.2 Date	29
3.8.3 Format de date	29
3.8.4 Heure	29
3.8.5 ID du projet	29
3.8.6 ID de balance	29
3.8.6 Réinitialiser	29
3.9 Communication	29
3.9.1 Configuration RS232/2nd RS232	30
3.9.2 Réglage d'impression de RS232/2nd RS232	31
3.9.3 Configuration RS485	34
3.9.4 Configuration Ethernet	34
3.9.5 Configuration Wifi	34
3.9.6 Configuration Bluetooth	34

3.9.7 Configuration Analogue.....	34
3.10 Configuration de la maintenance.....	34
3.11 Configuration des touches de verrouillage	34
4. OPERATION.....	35
4.1 Pesage	35
4.1.1 Réglage d'application.....	35
4.1.2 Auto Tare	36
4.1.3 Accumulation	36
4.1.4 ID d'entrée	37
4.1.5 Réglage d'entrée/de sortie (I/O).....	37
4.2 Décompte	38
4.2.1 Régler le poids moyen des pièces (APW)	38
4.2.2 Réglage d'application.....	39
4.2.3 Accumulation	40
4.2.4 Réglage d'entrée/de sortie (I/O).....	40
4.3 Vérifier	41
4.3.1 Vérifier le poids (décompte)	41
4.3.2 Vérifier le décompte	42
4.3.3 Réglage d'application.....	43
4.3.4 Réglage d'entrée/de sortie (I/O).....	44
4.4 Pesage en pourcentage	45
4.4.1 Établir un poids de référence	45
4.4.2 Réglage d'application.....	46
4.4.3 Réglage d'entrée/de sortie (I/O).....	47
4.5 Pesage dynamique.....	48
4.5.1 Réglage d'application.....	48
4.5.2 Réglage de l'heure moyenne	50
4.5.3 Réglage d'entrée/de sortie (I/O).....	51
4.6 Remplissage	52
4.6.1 Établir des poids cibles.....	52
4.6.2 Configuration de l'application	52
4.6.3 Configuration des entrées / sorties (E / S).....	53
5. COMMUNICATION SÉRIE.....	55
5.1 Interface de commande	55
5.2 Interface RS232.....	56
5.3 Connexion à un ordinateur.....	56
5.4 Connexion à une imprimante en série	56
5.5 Impressions	56

5.6 Exemples d'impression	57
6. CARTE MICRO SD / USB	58
6.1 Librairie	58
6.2 Utilisateur	61
6.3 Alibi	64
6.4 Modifiable	65
7. CERTIFIE POUR USAGE COMMERCIAL.....	66
7.1 Réglages.....	66
7.2 Vérification	66
7.3 Scellement.....	66
8. ENTRETIEN.....	67
8.1 Nettoyage du modèle T52P	67
8.2 Nettoyage du modèle TD52XW	67
8.3 Dépannage	67
8.4 Renseignement sur le service.....	68
9. DONNÉES TECHNIQUES.....	68
9.1 Spécifications	68
9.2 Accessoires et Options	70
9.3 Schémas et dimensions	71
9.4 Tableau des valeurs Géo	72
10. CONFORMITE	73
11. ANNEXES.....	75
11.1 Annexe A	75
11.2 Annexe B	77

1. INTRODUCTION

Le présent manuel comporte les instructions relatives à l'installation, l'opération et l'entretien des indicateurs TD52P et TD52XW. Veuillez lire entièrement le présent manuel avant de procéder à l'installation et à l'opération.

1.1 Précautions



Pour une opération sécurisée du présent produit, veuillez respecter les précautions de sécurité suivantes:

- Vérifier que la plage de tension imprimée sur l'étiquette des données correspond à l'alimentation locale AC à utiliser.
- S'assurer que le cordon d'alimentation ne constitue pas un obstacle potentiel ou un risque de trébuchement.
- Utiliser uniquement les accessoires et périphériques approuvés.
- Opérer l'équipement uniquement sous des conditions ambiantes spécifiées dans les présentes instructions.
- Déconnecter l'équipement de l'alimentation pendant le nettoyage.
- Ne pas opérer l'équipement dans des environnements dangereux ou dans des emplacements instables.
- Ne pas immerger l'équipement dans l'eau ou d'autres liquides.
- Le service doit uniquement être effectué par le personnel autorisé.
- TD52XW est fourni avec un câble d'alimentation mis à la terre. Utiliser uniquement avec une sortie d'alimentation compatible mise à la terre.

1.1.1 Précautions de sécurité de l'option relais

Cet équipement peut être équipé d'une carte d'E / S discrète en option. Cette option permet aux appareils externes d'être contrôlés par l'indicateur.



ATTENTION: RISQUE D'ELECTROCUTION. RETIRER TOUTES LES CONNEXIONS D'ALIMENTATION DE L'INDICATEUR AVANT LA MISE EN SERVICE OU D'EFFECTUER DES CONNEXIONS INTERNES. LE BOÎTIER DOIT ÊTRE UNIQUEMENT OUVERT PAR UN PERSONNEL QUALIFIÉ ET AUTORISÉ, NOTAMMENT UN TECHNICIEN ÉLECTRIQUE.

Avant d'effectuer les connexions aux terminaux du relais, couper l'alimentation du système. Si le système est doté d'un système de batterie rechargeable optionnelle, s'assurer que le bouton **MARCHE/Arrêt CLR** est utilisé pour éteindre entièrement le système après avoir retiré la fiche d'alimentation AC.

Les instructions d'installation détaillées sont fournies avec le kit I/O discret lors de l'achat.

1.2 Aperçu des parties et des contrôles



TABLEAU 1-1 TD52P PARTIES

Élément	Description
1	Étiquette de données
2	Boîtier avant
3	Panneau de contrôle
4	Support de montage
5	Vis (4)
6	Bouton réglable (2)
7	Vis de sécurité
8	Couvercle accessoire
9	Boîtier arrière
10	Connecteur d'alimentation
11	Connecteur RS232
12	Connecteur de cellule de charge

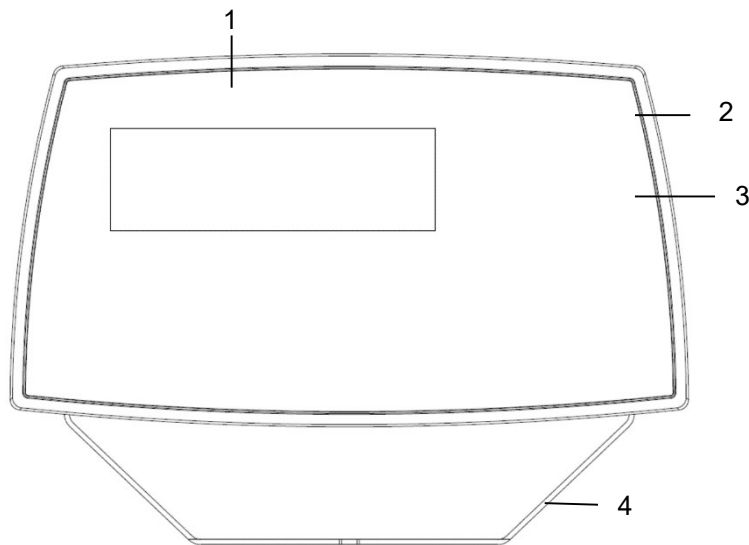
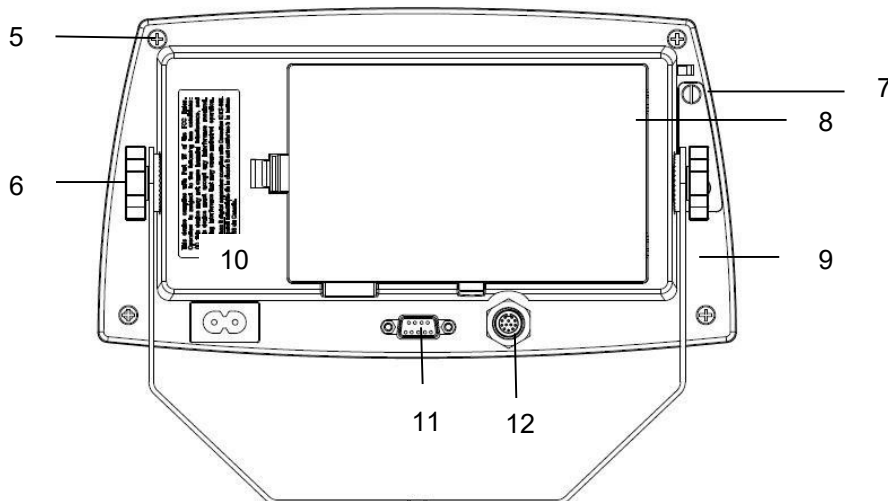

Figure 1-1 Indicateur TD52P

1.2 Aperçu des parties et des contrôles (suite)

TABLEAU 1-2 TD52XW PARTIES

Élément	Description
1	Panneau de contrôle
2	Boîtier avant
3	Vis (6)
4	Bouton réglable (2)
5	Boîtier arrière
6	Support de montage
7	Connecteur de cellule de charge
8	Décharge de traction pour option
9	Cordon d'alimentation:
10	Décharge de traction pour option

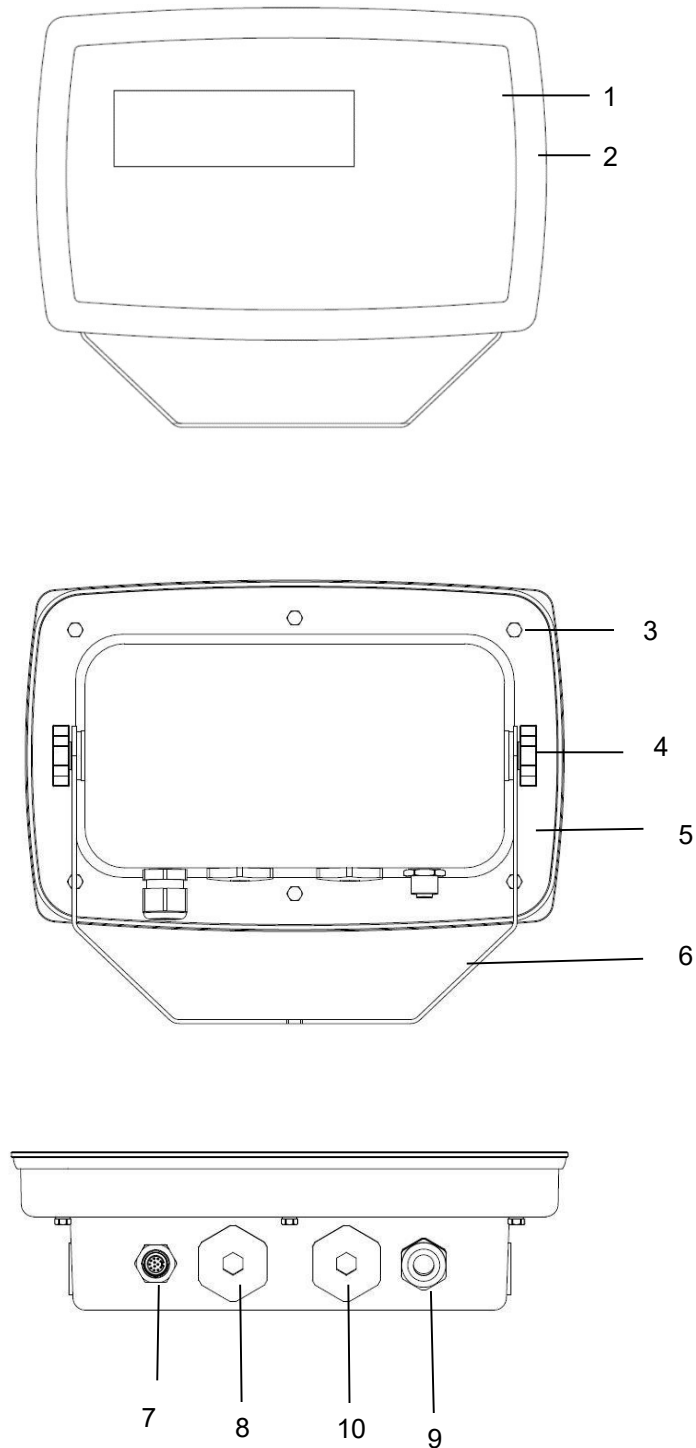

Figure 1-2 Indicateur TD52XW

1.2 Aperçu des parties et des contrôles (suite)

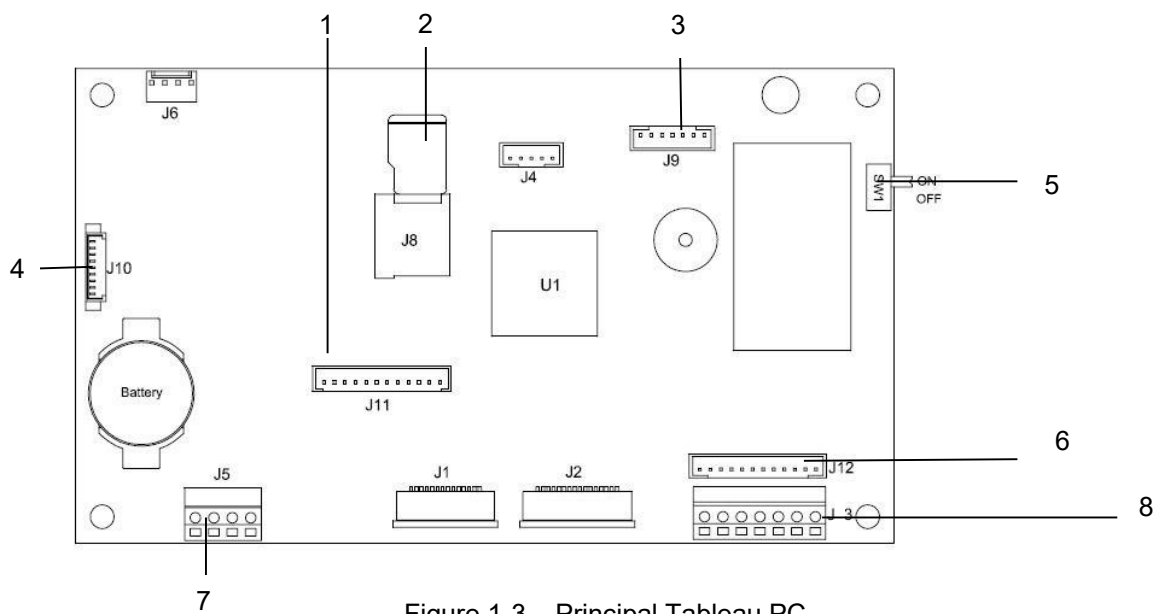
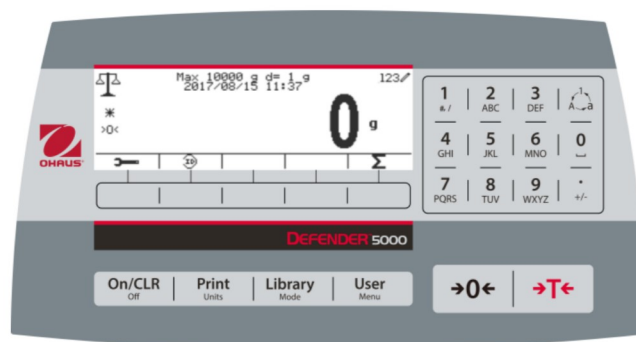

Figure 1-3 Principal Tableau PC

TABLEAU 1-3 PRINCIPAL TABLEAU PC

Élément	Description
1	IO / Analogique / RS232-RS485-USB Connecteur d'appareil (J11)
2	Emplacement pour carte Micro-SD (J8)
3	Connecteur de la batterie rechargeable (J9)
4	Hôte USB / connecteur Ethernet (J4)
5	Commutateur de sécurité (SW1)
6	Connecteur de cellule de charge (J12)
7	Connecteur RS232 (J5)
8	Bloc de jonction de cellule de charge (J3)

1.3 Fonctions de contrôle



Bouton	Action
	Appuyer légèrement: Si le terminal est éteint, l'allumer, si le terminal est allumé, effacer les données d'entrée. Appuyer longuement: Arrêt du terminal.
	Appuyer légèrement: Envoyer la valeur d'affichage actuelle au port RS232 ou Option lorsqu'elle est correctement activée. Appuyer longuement: Changer l'unité de pesage actuel. Appuyer et maintenir la touche pour défiler à travers la liste des unités activées. Relâcher la touche pour basculer dans l'unité sélectionnée.
	Appuyer légèrement: Appuyer sur la touche pour entrer dans la librairie. Appuyer longuement: Appuyer et maintenir cette touche pour changer les modes de pesage. Appuyer et maintenir défiler à travers les modes de pesage. Relâcher la touche pour basculer dans le mode sélectionné.
	Appuyer légèrement: Appuyer sur la touche pour entrer dans le profil d'utilisateur. Appuyer longuement: Appuyer sur la touche pour entrer dans le menu d'utilisateur.
	Les touches douces correspondent à plusieurs icônes en bas de la zone d'affichage. Ces icônes indiquent pour chaque touche programmable des fonctions spécifiquement disponibles pour la configuration et le fonctionnement du mode.
	 Pour entrer « 2 » - « 9 », appuyer sur le bouton numérique dans le mode d'entrée numérique. Pour entrer « A », appuyer 2 fois dans dans le mode d'entrée en majuscule. Pour entrer « z », appuyer 5 fois dans dans le mode d'entrée en minuscule.
	 Pour entrer « 0 », appuyer sur le bouton numérique dans le mode d'entrée numérique. Pour entrer un espace, appuyer sur le bouton numérique dans le mode d'entrée numérique ou l'entrée en minuscule.
	 Pour entrer « 1 », appuyer sur le bouton numérique dans le mode d'entrée numérique. Pour entrer « # » ou « / », appuyer sur le bouton numérique dans le mode d'entrée numérique. Pour entrer « @ », « _ », « & », « ! », « ? », « * » ou « ^ », appuyez sur le bouton en mode de saisie minuscule.
	 Basculer entre trois modes d'entrée, notamment l'entrée numérique, la majuscule et la minuscule.
	 Pour entrer «.», appuyer sur le bouton d'entrée numérique. Pour entrer '+u' ou '-', appuyer sur le bouton dans le mode d'entrée de majuscule ou de minuscule.
	Appuyer légèrement: Lorsque la charge sur le plateau est dans la plage zéro, appuyer sur cette touche pour régler l'affichage à zéro.
	Appuyer légèrement: Lorsqu'un récipient est sur le plateau, appuyer sur cette touche pour enregistrer le poids du récipient comme valeur de tare. Appuyer légèrement: Entrer le poids connu d'un récipient en utilisant le clavier numérique, et appuyer sur cette touche pour établir la valeur de tare pré réglée. Appuyer légèrement: Lorsqu'une tare a été entrée, vider le plateau et appuyer sur cette touche pour effacer la valeur de tare. Appuyer longuement: Si une tare pré réglée a été entrée, appuyer sur cette touche pour afficher la valeur de tare pré réglée.

2. INSTALLATION

2.1 Désemballage

Déemballer les éléments suivants:

- Indicateur TD52P ou TD52XW
- Cordon d'alimentation AC (pour TD52P uniquement)
- Support de montage
- Boutons (2)
- Vis de scellement perforé (pour TD52XW uniquement)
- Guide d'installation rapide
- Carte de garantie
- Noyau ferrite

2.2 Connexions externes

2.2.1 Base d'échelle avec connecteur

Les bases Ohaus avec connecteur pourraient être montées sur un connecteur de cellule de charge externe (Figure 1-1, élément 12). Pour effectuer la connexion, brancher le connecteur de base sur le connecteur de cellule de charge externe. Tourner ensuite la bague de verrouillage du connecteur de base dans le sens horaire. Se référer à la section 2.3.2 pour les bases sans connecteur.

2.2.2 Câble d'interface RS232 à TD52P

Connecter le câble optionnel RS232 au connecteur RS232 (Figure 1-1, élément 11).

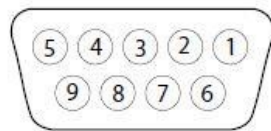

Figure 2-1 Broches RS232

Broche	Connexion
1	N/C
2	TXD
3	RXD
4	N/C
5	GND
6	N/C
7	CTS
8	RTS
9	N/C

2.2.3 Alimentation AC au TD52P

Connecter le cordon d'alimentation AC (fourni) au réceptacle d'alimentation (Figure 1-1, élément 10), connecter ensuite la fiche AC dans une sortie électrique.

2.2.4 Alimentation AC au TD52XW

Connecter la fiche AC à une sortie électrique correctement mise à la terre.

2.2.5 Alimentation de la batterie

L'indicateur pourrait être opéré sur un pack de batterie rechargeable (optionnel) lorsque l'alimentation AC n'est pas disponible. Le système mettra automatiquement la batterie en marche en cas de défaillance électrique ou lorsque le cordon d'alimentation est retiré. L'indicateur pourrait fonctionner pendant plus de 21 heures sur alimentation de la batterie. Pendant l'opération de la batterie, le symbole de charge de la batterie indique le statut de la batterie. L'indicateur va automatiquement s'éteindre lorsque les batteries sont pleinement chargées. Retrouver les informations d'installation détaillée dans le manuel d'instruction du pack de la batterie (P/N 30424405).

	Battery 5 - 25 % remaining
	Battery 25 - 50 % remaining
	Battery 50 - 75 % remaining
	Battery 75 - 100 % remaining

2.3 Connexions externes

Certaines connexions nécessitent l'ouverture du boîtier.

2.3.1 Ouverture du boîtier



ATTENTION: RISQUE D'ELECTROCUTION. RETIRER TOUTES LES CONNEXIONS D'ALIMENTATION DE L'INDICATEUR AVANT LA MISE EN SERVICE OU D'EFFECTUER DES CONNEXIONS INTERNES. LE BOÎTIER DOIT ÊTRE UNIQUEMENT OUVERT PAR UN PERSONNEL QUALIFIÉ ET AUTORISÉ, NOTAMMENT UN TECHNICIEN ÉLECTRIQUE.

TD52P

Retirer les quatre vis Phillips à l'arrière du couvercle de la batterie.
Retirer soigneusement le boîtier avant afin de ne pas perturber les connexions internes.
Une fois toutes les connexions effectuées, remonter le boîtier avant.

TD52XW

Retirer les quatre vis hex à l'arrière du couvercle de la batterie.
Ouvrir soigneusement le boîtier en tirant le boîtier avant vers l'avant.
Une fois toutes les connexions effectuées, remonter le boîtier avant.
Les vis doivent être serrées à un couple de 2,5 N•m (20-25 in-lb) afin d'assurer un joint étanche.

2.3.2 Base d'échelle sans connecteur

Pour la connexion des bases (non dotées de connecteurs) à TD52P ou TD52XW, un kit de glande de câble (P/N 30379716) est disponible comme accessoire.

Retirer le connecteur de cellule de charge pré installé et le faisceau de câbles

Avant d'effectuer les connexions, retirer le connecteur de cellule de charge et le faisceau de câble en suivant les étapes suivantes.

1. Ouvrir soigneusement le boîtier en tirant le boîtier avant vers l'avant.
2. Débrancher le connecteur de cellule de charge du tableau d'alimentation PCBA (cercle rouge).
3. Retirer le connecteur du métal du terminal (Figure 1-1, élément 12) à partir du boîtier arrière (cercle vert).

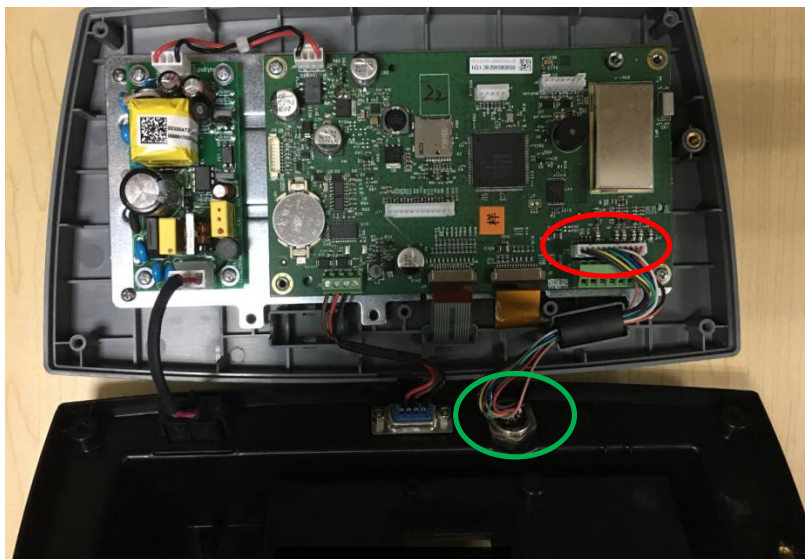

Installation des câbles et des connecteurs

Afin de respecter les limites d'émission de bruit électrique et de protéger TD52P et TD52XW des influences externes, il est nécessaire d'installer un noyau ferrite sur le câble de cellule de charge connecté au terminal. Le noyau ferrite est inclus dans le terminal.

Pour installer le ferrite, faire simplement passer le câble à travers le centre du noyau et enrouler autour de la surface extérieure du noyau et passer le câble à nouveau à travers le centre. Le câble entier ou les fils individuels pourraient être enroulés à travers le ferrite. Ceci doit être fait le plus proche possible de l'enceinte. Voir la Figure 2-2.



Figure 2-2.

Connexions de câblage de la carte mère

Une fois que l'enceinte TD52P et TD52XW est ouverte, les connexions pourraient être effectuées aux bandelettes du terminal sur la carte mère comme indiqué dans la figure 2-3.

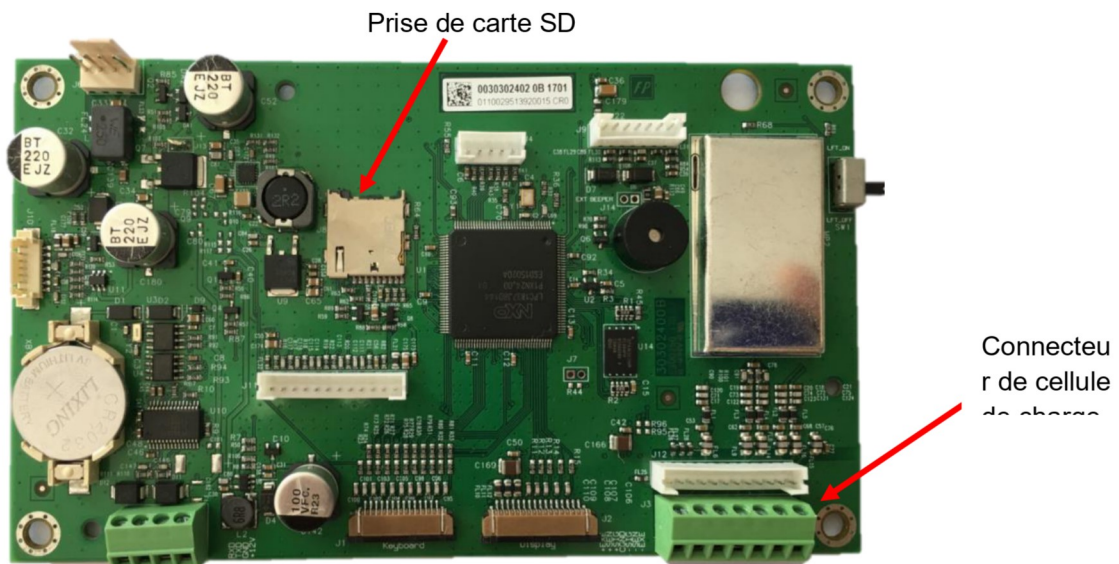
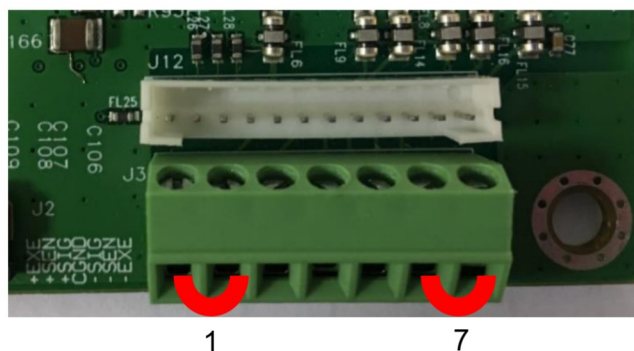

Figure 2-3.

Connexions de pontets

Les terminaux TD52P et TD52XW sont conçus pour supporter les cellules de charge 2mV/V et 3mV/V à partir du même circuit. Une sortie de cellule de charge notant la sélection de pontet n'est pas nécessaire.

La figure 2.4 affiche les définitions de terminal pour la bande du terminal de cellule de la charge analogique. Veuillez remarquer qu'en utilisant les cellules de charge à quatre fils, les pontets doivent être placés entre les terminaux +Excitation et +capteur et entre les terminaux excitation et capteur.



Pin	Connection
J3-1	+EXE
J3-2	+SEN
J3-3	+SIN
J3-4	GND
J3-5	-SIN
J3-6	-SEN
J3-7	-EXE

Figure 2-4 Connexions de pontet

Une fois le câblage terminé, remplacer le boîtier de l'indicateur. S'assurer que le connecteur d'étanchéité liquide est correctement serré.



2.3.3 Câble d'interface RS232 à TD52XW

Passer le câble optionnel RS232 à travers la bride de décharge et le monter sur le bloc de terminal J5. Serrer la bride de décharge pour maintenir le joint étanche.

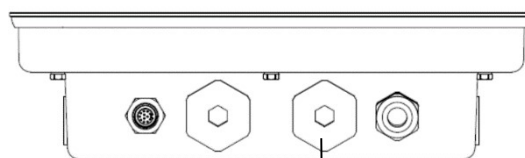

Décharge de traction pour l'option

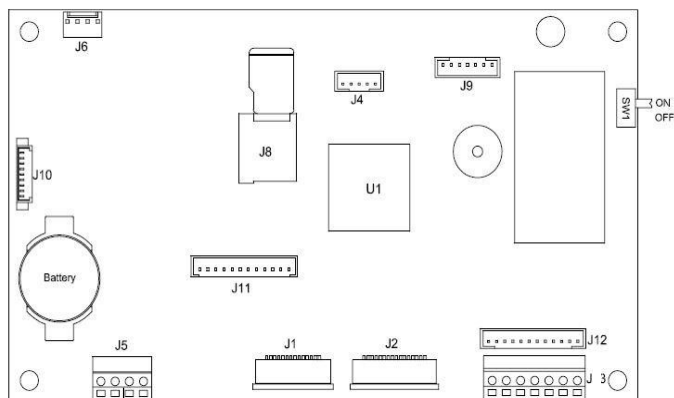

Connecteur RS232 (J5)



2.3.4 Installation de la carte MICRO SD

La carte mémoire SD pourrait être utilisée pour le stockage supplémentaire dans la vérification de poids et les applications de décompte. La figure 2-5 présente l'installation de la carte SD dans la fiche sur le côté de la carte principale TD52P et TD52XW.



Figure 2-5 coulant une carte SD dans la fiche SD (gauche); carte SD installée (droite).

2.4 Orientation du boîtier arrière TD52XW

TD52XW est livré dans l'orientation de montage mural avec les connexions existant en dessous de l'affichage. Le boîtier arrière pourrait être inversé de telle enseigne que les connexions sortent au dessus de l'affiche lorsque TD52XW est placé de manière horizontale sur un banc. Pour inverser le boîtier arrière, retirer les quatre têtes de vis Phillips, tourner soigneusement le boîtier à 180° et réinstaller les vis.

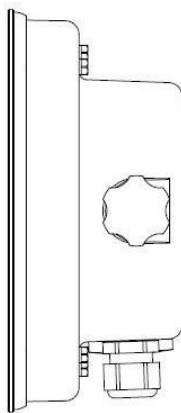

Figure 2-6 Configuration du montage mural

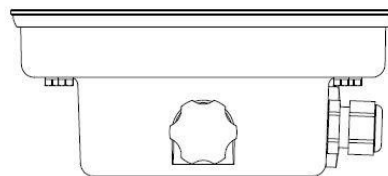

Figure 2-7 Configuration du banc supérieur

2.5 Support de montage

Monter le support sur un mur ou sur un tableau à l'aide des attaches (non fournies) appropriées pour le type de surface de montage. Le support supportera des vis de diamètre pouvant atteindre jusqu'à 6 mm (1/4"). Localiser les trous de montage tel qu'indiqué dans la Figure 2-8.

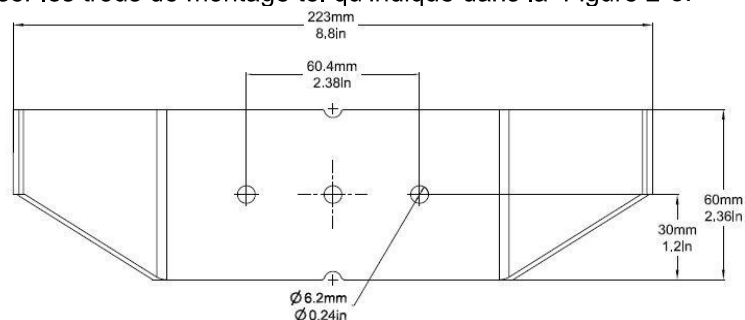

Figure 2-8 Dimensions de montage des supports

3. RÉGLAGES

3.1 Structure du menu

TABLEAU 3-1 STRUCTURE DU MENU

Calibrage	Réglage	Lecture	Mode d'application
Zéro	Capacité de l'unité	Stabilité	Pesage
Portée	Plage	Plage zéro	Décompte
Linéarité	Capacité & graduation	> 1 < Capacité	Vérifier
GEO		> 1 < Graduation	Pourcent
		> 2 < Capacité	Dynamique
		> 2 < Graduation	Remplissage
	Langue	Écran de veille	Réinitialiser
	Alimentation zéro	Arrêt auto	
	Alimentation Unité	Réglage du contraste	
	Bip de touche	Réinitialiser	
	<i>Volume d'avertissement</i>		
	Décompte de transaction		
	<i>Transaction suivante</i>		
	Type E/S		
	Réinitialiser		

Unité	GMP	Communication	
Gramme	Format de date	RS232/ 2 nd RS232/Appareil USB*	Taux de bauds
Kilogramme (kg)	Date		Parité
Pound(lb)	Format de l'heure		Bits d'arrêt
Ounce(oz)	Heure		Salutations
Pound:Ounce (lb:oz)	ID du projet		Alt Imprimer CMD
Tonne(t)	ID d'échelle		Alt tare CMD
Tonne (ton)	Réinitialiser		Alt zéro CMD
Unité ordinaire			Réinitialiser
Nom de l'unité			Affectation
Facteur			Options d'impression
		Imprimer les données d'étalonnage	
Exposant		Sélectionner le modèle	
LSD		Modifier le modèle	
Réinitialiser		Modifier la chaîne	
		Réinitialiser	
		RS485*	Adresse :
			Taux de bauds
			Parité
			Bits d'arrêt
			Salutations

Unité	GMP	Communication		
			Alt Imprimer CMD	
			Alt tare CMD	
			Alt zéro CMD	
			Réinitialiser	
			Affectation	
			Options d'impression	
			Imprimer les données d'étalonnage	
			Sélectionner le modèle	
		Modifier le modèle		
		Modifier la chaîne		
		Réinitialiser		
		Ethernet*	Configuration	Nom de l'hôte
		Adresse MAC		
		Port		
		Version		
DHCP				
Adresse IP				
Masque du sous réseau				
Passerelle				
DNS primaire				
DNS secondaire				
Alt Imprimer CMD				
Alt tare CMD				
Alt zéro CMD				
Réinitialiser				
Réglage d'impression	Affectation			
Options d'impression				
Imprimer les données d'étalonnage				
Sélectionner le modèle				
Modifier le modèle				
Modifier la chaîne				
Réinitialiser				
Wifi* & Bluetooth*	Wifi	Adresse MAC		
Réseau				
Port				
DHCP				
Adresse IP				
Passerelle				
DNS				
Masque de sous-réseau				
Commande alternative				
Réinitialiser				
Bluetooth	Nom du périphérique			

Unité	GMP	Communication		
		Configuration de l'impression	Affectation	
			Options d'impression	
			Imprimer les données d'étalonnage	
			Choisir un modèle	
			Modifier le modèle	
			Modifier la chaîne	
		Réinitialiser		
		Analogue*	Source	Aucun, poids affiché, ABS-poids affiché, poids brut
			Type de sortie	4-20mA, 0-10V
			Valeur zéro	0(Toute valeur valide en deçà de la limite élevée)
			Valeur de l'échelle entière	Valeur de source souhaitée, capacité d'échelle
			Cal de sortie zéro	
			Cal de sortie entière	

Carte SD/ USB	
Bibliothèque	
Mémoire	Mode
	Impression automatique
	Enregistrer sous
	Liée à
Utilisateur	Profils d'utilisateurs
	Autorité de surveillance
	Règle de mot de passe

Entretien
Menu exporter
Menu importer
Diagnostic
Format SD
Menu de service

Touche de verrouillage
Verrouiller toutes les touches
Verrouiller la touche Off
Verrouiller la touche Zéro
Verrouiller la touche Impression
Verrouiller la touche Unité
Verrouiller la touche Programme
Verrouiller la touche Mode
Verrouiller la touche Tare
Verrouiller la touche Menu
Réinitialiser

* Le sous-menu pour les options ne sera actif que lorsque la carte spécifique est installée.

REMARQUE : lorsque vous sélectionnez Formater SD dans le menu de maintenance, toutes les données de votre carte SD seront supprimées.

La marque et le logo Bluetooth® sont des marques déposées appartenant à Bluetooth SIG, INC. Et toute utilisation de ces marques par Ohaus se fait sous licence.

3.2 Navigation de menu

Pour entrer dans le menu principal, appuyer sur le bouton  à partir de n'importe quelle application de l'écran d'accueil.

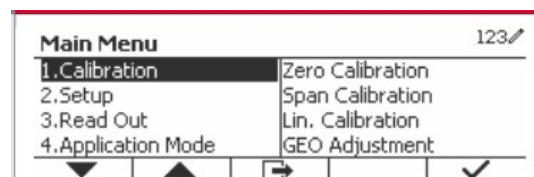



Changement des réglages

Pour changer un réglage de menu, naviguer dans ce réglage en suivant les étapes suivantes:

1. Entrer dans le menu

A partir de toute application de l'écran, appuyer sur le bouton . La liste du menu principal s'affiche à l'écran.

2. Sélectionner le sous menu

Défiler au sous menu souhaité dans la liste du menu principal en utilisant la touche douce correspondant à l'icône . Appuyer sur la touche douce correspondant à l'icône  pour afficher les éléments du sous menu.

3. Sélectionner l'élément du sous menu

Défiler au sous menu souhaité dans l'élément du sous menu en utilisant la touche douce correspondant à l'icône .

Appuyer sur la touche douce correspondant à l'icône  pour afficher les éléments du sous menu.

4. Sélectionner le réglage

Défiler au réglage souhaité en utilisant la touche douce correspondant à l'icône .

Appuyer sur la touche douce correspondant à l'icône  pour sélectionner le réglage.

Appuyer sur la touche douce correspondant à l'icône  pour retourner à l'écran précédent.

Appuyer sur la touche douce correspondant à l'icône  pour quitter le menu et retourner au dernier mode d'application active.

3.3 Menu de calibrage

L'indicateur TD52 offre trois méthodes de calibrage:
Calibrage zéro, calibrage de portée et calibrage de linéarité.

REMARQUE:

1. S'assurer que les masses de calibrage appropriées ont disponibles avant le calibrage.
2. S'assurer que la base de l'échelle est nivelée et stable pendant le processus de calibrage entier.
3. Le calibrage est indisponible avec LFT réglé sur MARCHE.
4. Laisser l'indicateur chauffer pendant environ 5 minutes après la stabilisation de la température de la pièce.
5. Pour annuler la calibrage, appuyer sur la touche douce correspondant à l'icône « X » à tout moment pendant le processus de calibrage.
6. Lorsque toute sélection dans le menu GMP est activée, les résultats du calibrage sont automatiquement imprimés.

3.3.1 Calibrage zéro

Le calibrage zéro utilise un point de calibrage. Le point de calibrage zéro est établi sans aucun poids sur la balance. Utiliser cette méthode de calibrage pour régler un pré charge différente sans affecter la portée ou le calibrage de linéarité.

Procédure de calibrage:

Appuyer longuement sur le bouton  pour entrer dans le Menu principal. Appuyer sur la touche douce correspondant à l'icône ✓ pour entrer dans le sous menu de calibrage.

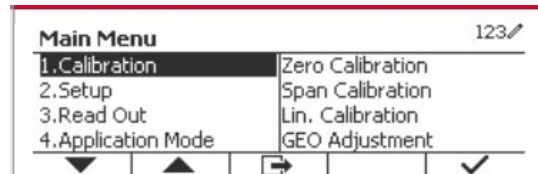

Le calibrage zéro est en haut de la liste de calibrage par défaut. Appuyer sur la touche douce correspondant à l'icône ✓ pour initier le calibrage zéro.

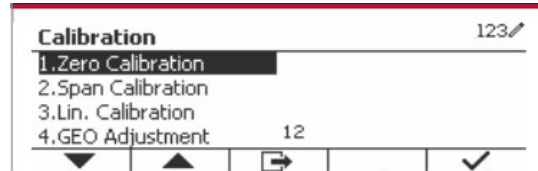

Retirer le plateau et appuyer ensuite sur la touche douce correspondante à l'icône ✓.

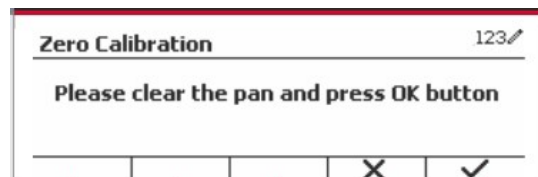

Le message « Effectué » sera affiché sur l'écran.

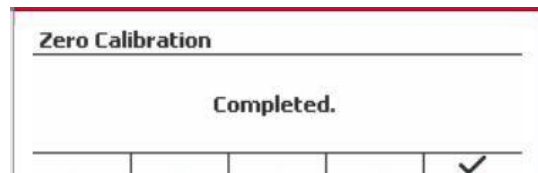

Quitter le calibrage zéro en appuyant sur la touche douce correspondant à l'icône ✓.

Pour retourner au menu principal, appuyer sur la touche douce correspondante à l'icône ✓.

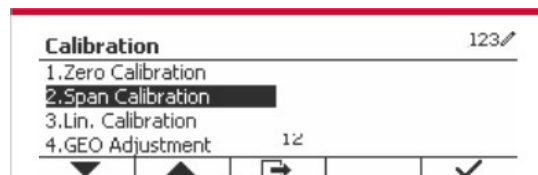
**3.3.2 Calibrage de portée**

La calibrage de portée utilise un point. Le point de calibrage de portée est établi avec une masse de calibrage placée sur la balance.

Remarque: Le calibrage de portée doit être effectué après le calibrage zéro.

Procédure de calibrage:

Appuyer longuement sur le bouton  pour entrer dans le Menu principal.

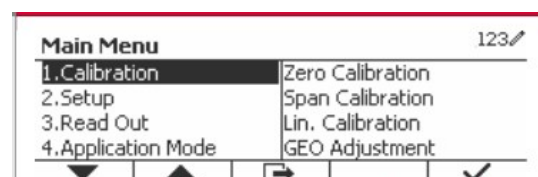

Appuyer sur la touche douce correspondant à l'icône ✓ pour entrer dans le sous menu de calibrage.

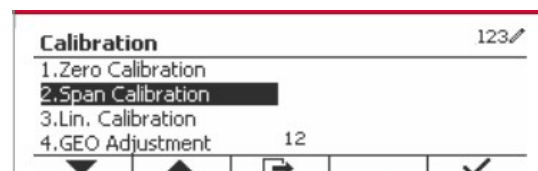

Défiler au calibrage de portée en utilisant la touche douce correspondant à l'icône ▼.

Appuyer sur la touche douce correspondant à l'icône ✓ pour initier le calibrage de portée.

Placer une masse de calibrage du poids spécifié sur le plateau et appuyer sur la touche douce correspondant à l'icône ✓. Pour changer à un point de calibrage différent, entrer la valeur désirée, et placer ensuite le poids correspondant au plateau pour le calibrage.

Un message de suggestion s'affiche à l'écran.

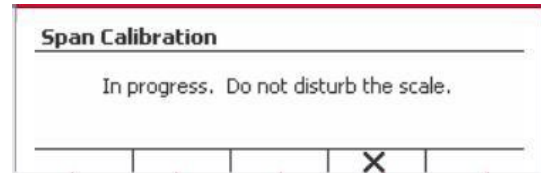
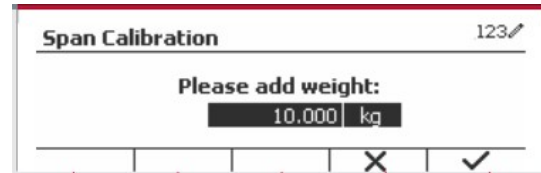

Le message « Effectué » sera affiché sur l'écran.

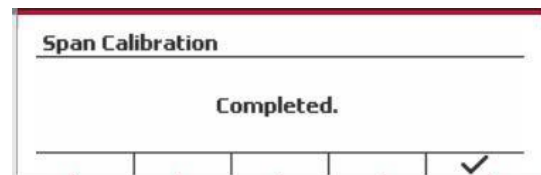

Quitter le calibrage de portée en appuyant sur la touche douce correspondant à l'icône ✓.

Pour retourner au menu principal, appuyer sur la touche douce correspondante à l'icône ↵.

Remarque: Le calibrage de portée doit être effectué après le calibrage zéro.

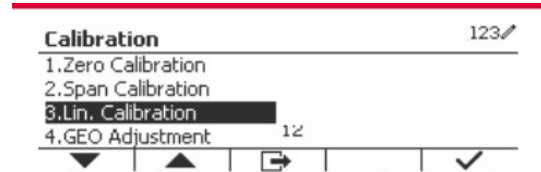

3.3.3 Calibrage de linéarité

Le calibrage de linéarité utilise 3 points de calibrage. Le point de calibrage entier est établi sans aucun poids sur la balance. Le point de calibrage moyen est établi avec un poids égal à la moitié du poids de calibrage entier sur la balance. Le point de calibrage zéro est établi sans aucun poids sur la balance. Les points d'étalonnage complet et d'étalonnage intermédiaire peuvent être modifiés par l'utilisateur pendant la procédure d'étalonnage.

Procédure de calibrage:

Appuyer longuement sur le bouton  pour entrer dans le Menu principal.

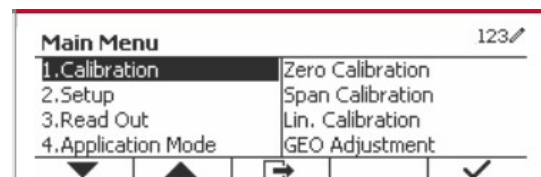

Appuyer sur la touche douce correspondant à l'icône ✓ pour entrer dans le sous menu de calibrage.

Défiler le calibrage de linéarité en utilisant la touche douce correspondant à l'icône ▼.

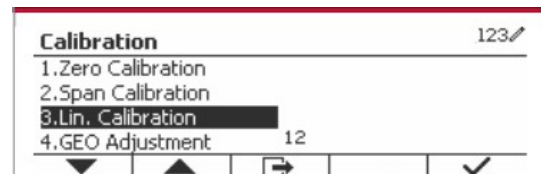

Appuyer sur la touche douce correspondant à l'icône ✓ pour initier un calibrage de linéarité.

Retirer le plateau et appuyer ensuite sur la touche correspondante à l'icône ✓.

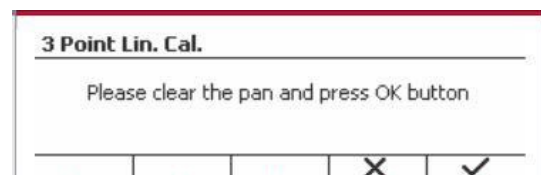

Placer une masse de calibrage du poids spécifié sur le plateau et appuyer sur la touche douce correspondant à l'icône ✓ pour la confirmation. Pour changer à un point de calibrage différent, entrer la valeur désirée, et placer ensuite le poids correspondant au plateau pour le calibrage.

Placer une masse de calibrage sur le plateau et appuyer sur la touche douce correspondant à l'icône ✓ pour la confirmation. Pour changer à un point de calibrage différent, entrer la valeur désirée, et placer ensuite le poids correspondant au plateau pour le calibrage.

Le message « Effectué » sera affiché sur l'écran.

Quitter le calibrage de linéarité en appuyant sur la touche douce correspondant à l'icône ✓.

Pour retourner au menu principal, appuyer sur la touche douce correspondante à l'icône ↵.

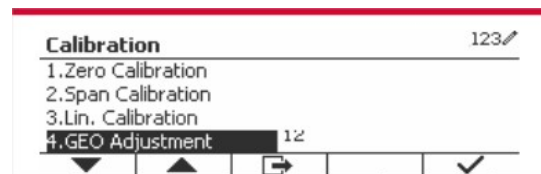
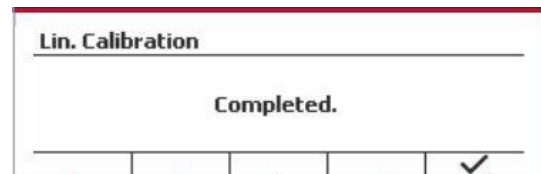
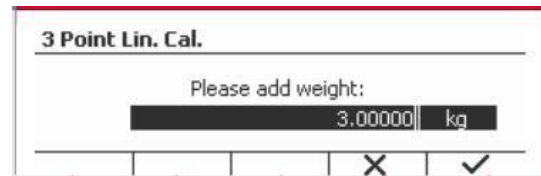
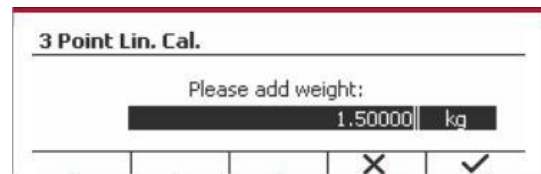

3.3.4 Réglage de GEO

Régler le facteur GEO correspondant à votre position. Les codes GEO sont numérotés de 0-31.

Appuyer longuement sur le bouton **User Menu** pour entrer dans le Menu principal. Sélectionner le calibrage d'élément du menu en appuyant sur la touche douce correspondant à l'icône ✓.

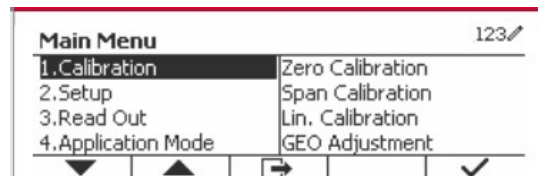

Défiler le réglage GEO en utilisant la touche douce correspondant à l'icône ▼.

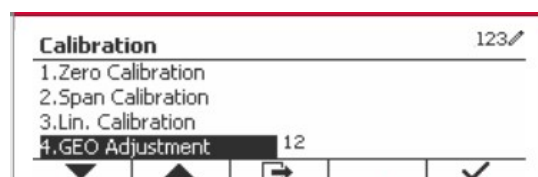

Appuyer sur la touche douce correspondant à l'icône ✓ pour modifier la valeur GEO. Appuyer sur le bouton **On/CLR Off** et saisir la valeur souhaitée en utilisant le clavier alphanumérique. Après la modification, appuyer sur la touche douce correspondant à l'icône ↵ pour quitter le menu.

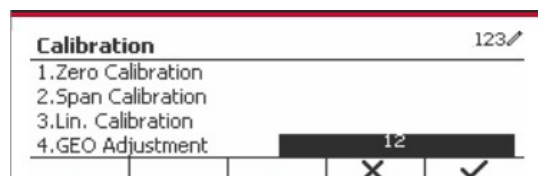

Remarque: Consulter le tableau 9-4 pour les valeurs GEO.

3.4 Réglage de menu

Lorsque l'indicateur se connecte à une échelle de base pour la première fois, entrer dans ce menu pour régler l'unité de capacité, la plage, la capacité et la graduation. Les réglages par défaut sont **gras**.

Réglage	Options
Capacité de l'unité	g, kg , t (Metric Tonne), lb, ton (Short Ton)
Plage	Unique , Double
> 1 < Capacité	1-999999
> 1 <Graduation	0,0001~100
> 2 < Capacité	1-999999
> 2 <Graduation	0,0001~100
Langue	Anglais , Français, Allemand, Italien, Espagnol, Chinois, Japonais, Coréen, Russe, Polonais
Alimentation zéro	Arrêt, Marche
Alimentation Unité	Auto , kg, lb, g, oz, lb:oz, t, ton, c
Bip de touche	Arrêt, Marche
Décompte de transaction	Arrêt, Marche
Transaction suivante	1-9999999
Type E/S	Ouvert , fermé
Réinitialiser	

3.4.1 Capacité de l'unité

Sélectionner l'unité utilisée pour le calibrage.

Kg
t (Metric Tonne)
lb
ton (Short Ton)
g

3.4.2 Plage

Régler le numéro des plages de pesage.

Les terminaux TD52 pourraient être configurés pour utiliser une plage unique ou double. Chaque plage pourrait attribuer sa propre graduation. Si la plage double est sélectionnée, la graduation changera lorsque le poids atteint la plage seconde.

Lorsque la portée **unique** est sélectionnée, les paramètres supplémentaires disponibles sont:

- >|1|< Capacité
- >|1|<Graduation

Lorsque **Double** plage est sélectionnée, les fonctions de terminal avec deux plages, chacune dotée de sa propre capacité et de sa graduation. Outre les paramètres de graduation et de capacité de la page 1, les deux paramètres suivants sont disponibles:

- >|2|< Capacité
- >|2|<Graduation

3.4.3 Capacité

Régler la capacité d'échelle à partir de 1 à 999999.

>|1|< Capacité

Spécifier la capacité de poids pour le plage 1. Si la plage **Unique** est activée, cela sera la capacité de l'échelle. Si la plage **Double** est activée, cela sera la première plage.

>|2|< Capacité

Spécifier la capacité de poids pour le plage 2. Si la plage **Double** est activée, cela sera la capacité de la balance et cela doit être supérieur à une capacité de >|1|<. Si la plage **Unique** est activée, ce paramètre ne sera pas affichée.

3.4.4 Graduation

Régler la lisibilité d'échelle à partir de 0,0001 à 100.

>|1|<Graduation

Spécifier la graduation pour la plage de pesage 1. Si la plage **Unique** est activée, ce sera la graduation pour la plage de pesage entière de la balance. Si la plage **Double** est activée, ce sera la graduation utilisée dans la plage inférieure.

>|2|<Graduation

Spécifier la graduation pour la plage 2. Si la plage **Double** est activée, ce sera la graduation utilisée pour la plage de second pesage de la balance. Si la plage **Unique** est activée, ce paramètre ne sera pas affichée.

REMARQUE: Les réglages de graduation sont limitées aux valeurs des capacités divisées par 600 à la capacité divisée par 75000. Cependant, tous les réglages ne sont pas disponibles pour chaque capacité.

3.4.5 Langue

Régler l'affichage de langue pour les menus et les messages affichés.

English
Deutsch
Français
Italiano
Polski
Spanish
한국
中文
日本語

3.4.6 Étalonnage du zéro

Mettre la balance lors de l'alimentation.

Arrêt = désactivé.
Marche = Activé

3.4.7 Alimentation de l'unité

Régler l'unité qui sera affichée à l'alimentation.

Automatique
g
kg
lb
oz
lb:oz
t (Metric Tonne)
Ton (Short Ton)

3.4.8 Bip de touche

Régler la sonnerie de touche lorsqu'elle est appuyée.

Arrêt = aucun son

Marche = son

3.4.9 Comptoir de transaction

Le comptoir de transaction est un comptoir à sept chiffre qui suit les transactions totales. Lorsque la valeur atteint 9,999,999, la transaction suivante cause un tour de 0000001.

Arrêt = le comptoir de transaction n'augmentera.

Marche = le comptoir de transaction augmentera l'élément du menu supplémentaire à la transaction suivante disponible.

REMARQUE : si le compteur de transactions est sur ON, le nombre augmentera lorsque vous appuierez sur la touche d'impression.

3.4.9.1 Transaction suivante

La valeur de la transaction suivante s'affiche dans le champ de transaction suivant.

3.4.10 Type E/S

Réglez l'état de la sortie relais.

Ouvert = L'état initial de la sortie relais est normalement ouvert.

Fermé = L'état initial de la sortie relais est normalement fermé.

3.4.11 Réinitialiser

Réinitialiser le menu de réglage aux défauts d'usine (excepté la plage, la capacité et la graduation).

Non = non réinitialiser

Oui = réinitialiser

REMARQUE: Si le commutateur de sécurité est réglé sur MARCHE, l'unité de capacité, la capacité de plage, la graduation et les réglages de mise à zéro sont réinitialisés.

3.5 Readout Menu

Entrer ce menu pour personnaliser la fonctionnalité d'affichage. Les réglages par défaut sont **gras**.

Lecture	Options
Stabilité	0,5d, 1d, 2d.
Plage zéro	+/-2%, +/- 100%
Niveau de filtre	Faible, Moyen , Élevé
Mise à zéro automatique	Arrêt, 0,5d , 1d, 3d
Rétro éclairage	Arrêt, 1min , 2min, 5min, 10min, Toujours activé
Écran de veille	Arrêt, 5min , 10min, 30min
Arrêt auto	Arrêt , 5min, 10min, 30min
Réglage du contraste	1, 2, 3 , 4, 5
Réinitialiser	

3.5.1 Stabilité

Régler le degré de lecture capable de varier avant que le symbole de stabilité ne s'éteigne.

0,5d = division d'échelle 0,5

1d = division d'échelle 1

2d = division d'échelle 2

5d = division d'échelle 5

3.5.2 Plage zéro

Régler le pourcentage de la capacité d'échelle capable d'être mis à zéro.

2%
100%

REMARQUE: Le réglage est forcé et verrouillé à 2% lorsque le commutateur de sécurité est réglé à la position verrouillé.

3.5.3 Niveau de filtre

Régler la quantité du signal de filtrage.

Faible = accélère le temps de stabilisation avec moins de stabilité.
Moyen = temps de stabilisation normale avec la stabilité normale.
Élevé = réduit le temps de stabilisation avec moins de stabilité.

3.5.4 Mise à zéro automatique

Régler la fonctionnalité de mise à zéro automatique

ARRET = Désactiver
0,5division = l'affichage restera à zéro jusqu'à ce qu'un changement de division 0,5 par seconde soit dépassé.
1d = l'affichage restera à zéro jusqu'à ce qu'un changement de division 1 par seconde soit dépassé.
3d = l'affichage restera à zéro jusqu'à ce qu'un changement de division 3 par seconde soit dépassé.

3.5.5 Auto Dim

Régler la fonctionnalité d'affichage de rétro éclairage

Réglages

1 min = le rétro éclairage s'éteint après 1 minute d'inactivité.
2 min = le rétro éclairage s'éteint après 2 minute d'inactivité.
5 min = le rétro éclairage s'éteint après 5 minute d'inactivité.
10 min = le rétro éclairage s'éteint après 10 minute d'inactivité.
Toujours activé
Arrêt

3.5.6 Écran de veille

Régler l'écran de veille est activé une fois que la période de temps est sélectionné.

Arrêt = Désactivé
5 min = l'écran de veille est activée après 5 minutes.
10 min = l'écran de veille est activée après 10 minutes.
30 min = l'écran de veille est activée après 30 minutes.

3.5.7 Arrêt auto

Régler l'affichage pour qu'il entre dans le mode de veille après avoir sélectionné la période de temps.

Arrêt = Désactivé
5 min = l'affichage entre en mode de veille après 5 minutes.
10 min = l'affichage entre en mode de veille après 10 minutes.
30 min = l'affichage entre en mode de veille après 30 minutes.

3.5.8 Régler le Contraste

Régler le degré de contraste de l'affichage.

1
2

3
4
5

3.5.9 Réinitialiser

Réinitialiser tous les réglages aux réglages d'usine par défaut.

Oui = Réinitialiser
Non = ne pas réinitialiser

REMARQUE: Si le commutateur de sécurité est réglé sur MARCHE, la stabilité, la plage zéro, le niveau de filtre et les réglages de mise à zéro ne sont pas réinitialisés.

3.6 I/O discret

Appuyer longuement sur le bouton  pour entrer dans le Menu principal.

Sélectionner le mode d'application en appuyant sur la touche douce correspondant à l'icône ▼.

Appuyer sur la touche douce correspondant à l'icône ✓ pour entrer dans le mode d'application du sous menu.

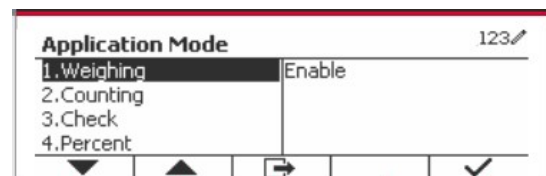
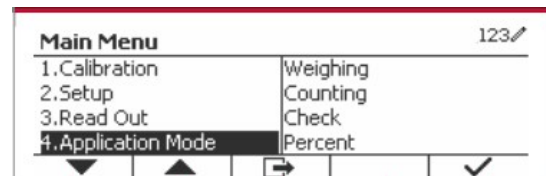

Activer

Le mode d'application actuel sélectionné ne peut pas être éteint.

Le réglage I/O discret autorise la configuration de 2 entrées et de 4 sorties en fonction du mode d'application différent.

Réinitialiser

Si la réinitialisation est sélectionnée et confirmée, la valeur du sous menu est réglé par défaut.

Pour des détails supplémentaires, consulter le tableau suivant.

Mode d'application & I/O discret	Options (gras est par défaut)	
Pesage	Activer	Marche , Arrêt
	Entrée discrète 1	Arrêt , Zéro, Tare, Nettoyer Tare, Imprimer, Unité, Accumuler
	Entrée discrète 2	Arrêt , Zéro, Tare, Nettoyer Tare, Imprimer, Unité, Accumuler
	Entrée discrète 1	Arrêt , Surcharge, Sous charge, Zéro
	Entrée discrète 2	Arrêt , Surcharge, Sous charge, Zéro
	Entrée discrète 3	Arrêt , Surcharge, Sous charge, Zéro
	Entrée discrète 4	Arrêt , Surcharge, Sous charge, Zéro
Décompte	Activer	Marche , Arrêt
	Entrée discrète 1	Arrêt , Zéro, Tare, Nettoyer Tare, Imprimer, Unité, Accumuler
	Entrée discrète 2	Arrêt , Zéro, Tare, Nettoyer Tare, Imprimer, Unité, Accumuler
	Entrée discrète 1	Arrêt , Surcharge, Sous charge, Zéro
	Entrée discrète 2	Arrêt , Surcharge, Sous charge, Zéro
	Entrée discrète 3	Arrêt , Surcharge, Sous charge, Zéro
	Entrée discrète 4	Arrêt , Surcharge, Sous charge, Zéro

Mode d'application & I/O discret	Options (gras est par défaut)	
Vérifier	Activer	Marche , Arrêt
	Entrée discrète 1	Arrêt , Zéro, Tare, Nettoyer Tare, Imprimer, Unité, Accumuler
	Entrée discrète 2	Arrêt , Zéro, Tare, Nettoyer Tare, Imprimer, Unité, Accumuler
	Entrée discrète 1	Arrêt , Sous, Sur, Accepter, Sous/Sur, Surcharge, Sous charge, Zéro
	Entrée discrète 2	Arrêt , Sous, Sur, Accepter, Sous/Sur, Surcharge, Sous charge, Zéro
	Entrée discrète 3	Arrêt , Sous, Sur, Accepter, Sous/Sur, Surcharge, Sous charge, Zéro
	Entrée discrète 4	Arrêt , Sous, Sur, Accepter, Sous/Sur, Surcharge, Sous charge, Zéro
Pourcent	Activer	Marche , Arrêt
Dynamique	Activer	Marche , Arrêt
	Entrée discrète 1	Arrêt , Zéro, Tare, Nettoyer Tare, Imprimer, Démarrer, Réinitialiser
	Entrée discrète 2	Arrêt , Zéro, Tare, Nettoyer Tare, Imprimer, Démarrer, Réinitialiser
	Entrée discrète 1	Arrêt , Surcharge, Sous charge, Zéro
	Entrée discrète 2	Arrêt , Surcharge, Sous charge, Zéro
	Entrée discrète 3	Arrêt , Surcharge, Sous charge, Zéro
	Entrée discrète 4	Arrêt , Surcharge, Sous charge, Zéro
Remplissage	Activer	Marche , Arrêt
	Entrée discrète 1	Arrêt , Zéro, Tare, Effacer Tare, Imprimer, Démarrer / Arrêter, Pause / Continuer
	Entrée discrète 2	Arrêt , Zéro, Tare, Effacer Tare, Imprimer, Démarrer / Arrêter, Pause / Continuer
	Sortie discrète 1	Arrêt , SP1, SP2, SP3, SP4, Alarme, Zéro
	Sortie discrète 2	Arrêt , SP1, SP2, SP3, SP4, Alarme, Zéro
	Sortie discrète 3	Arrêt , SP1, SP2, SP3, SP4, Alarme, Zéro
	Sortie discrète 4	Arrêt , SP1, SP2, SP3, SP4, Alarme, Zéro
Réinitialiser		

3.7 Menu d'unité

Entrer dans le menu pour activer les unités désirées. Les réglages par défaut sont **gras**.

REMARQUE: En raison des lois nationales, l'indicateur ne pourrait pas inclure certaines des unités de mesure listées ci-dessous. Si le commutateur de sécurité est réglé sur Marche, les unités sont verrouillées à leur réglage actuel.

3.7.1 Gramme (g)

Régler le statut

Arrêt = Désactivé

Marche = Activé

3.7.2 Kilogramme (kg)

Régler le statut

Arrêt = Désactivé

Marche = Activé

3.7.3 Pound (lb)

Régler le statut

Arrêt = Désactivé
Marche = Activé

3.7.4 Ounce (oz)

Régler le statut

Arrêt = Désactivé
Marche = Activé

3.7.5 Pound: Ounce (lb: oz)

Régler le statut

Arrêt = Désactivé
Marche = Activé

3.7.6 Tonne (Metric Tonne)

Régler le statut

Arrêt = Désactivé
Marche = Activé

3.7.7 Ton (Short Ton)

Régler le statut

Arrêt = Désactivé
Marche = Activé

3.7.8 Capacité de l'unité (c)

Utiliser l'unité ordinaire pour afficher le poids dans une unité alternative de mesure. L'unité ordinaire est définie en utilisant un facteur de conversion, dans lequel le facteur de conversion est le numéro des unités ordinaires par gramme exprimé en notation scientifique (Facteur x 10^{Exposant}).

Facteur

Régler le facteur de conversion en utilisant le clavier numérique.

Les réglages de 0,1000000 à 1,9999999 sont disponibles. Le réglage par défaut est 1,0.

Exposant

Régler le facteur multiplicateur

-3 = diviser le facteur par 1000 (1x10⁻³)
-2 = diviser le facteur par 100 (1x10⁻²)
-1 = diviser le facteur par 10 (1x10⁻¹)
0 = multiplier le facteur par 1 (1x10⁰)
1 = multiplier le facteur par 10 (1x10¹)
2 = multiplier le facteur par 100 (1x10²)

Chiffre le moins important (LSD)

Régler la graduation

Les réglages de 0,5, 1, 2, 5, 10, 100 sont disponibles.

Le nom d'unité ordinaire pourrait être personnalisé à jusqu'à 3 caractères.

Remarque: L'unité ordinaire est verrouillée à la position Arrêt lorsque le commutateur de sécurité est réglé à la position verrouillé.

L'unité ordinaire n'est pas disponible lorsque la plage est réglée sur Double.

Régler le statut

Arrêt = Désactivé
Marche = Activé

3.8 Menu GLP/GMP

Entrez dans ce menu pour définir les données relatives aux bonnes pratiques de laboratoire (BPL) ou aux bonnes pratiques de fabrication (BPF).

3.8.1 Format de date

Régler le format de date.

MM/JJ/AAAA = Mois.Jour.Année

JJ/MM/AAAA = Jour.Mois.Année

AAAA/MM/JJ = Année.Mois.Jour

3.8.2 Date

Régler la date.

00 à 9999 = position de l'année

01 à 12 = position du mois

01 à 31 = position du jour

Se référer à la section 3.2 Menu de navigation pour entrer dans les réglages.

3.8.3 Format de date

Régler le format de l'heure.

24Hr = .24 Format d'heure

12Hr = .12 Format d'heure

3.8.4 Heure

Régler l'heure

Format de 24 heures

00 à 23 = position de l'heure

00 à 59 = position de minute

3.8.5 ID du projet

Régler le projet d'identification.

Se référer à la section 3.2 Menu de navigation pour entrer dans les réglages.

3.8.6 ID de balance

Régler le projet d'identification.

Se référer à la section 3.2 Menu de navigation pour entrer dans les réglages.

3.8.6 Réinitialiser

Si la réinitialisation est sélectionnée et confirmée, la valeur du sous menu est réglé par défaut.

3.9 Communication

Entrer dans ce menu pour définir les méthodes de communication externe et régler les paramètres d'impression.

Les données pourraient être lues sur une imprimante ou sur un PC.

Les réglages d'usine par défaut s'affichent en **gras**.

3.9.1 Configuration RS232/2nd RS232

Communication		Options (gras est par défaut)		
RS232/2 nd RS232	Configuration	Taux de bauds	300, 600, 1200, 2400, 4800, 9600 , 19200, 38400, 57600	
		Parité	7 Pair, 7 Impair, 7 Aucun, 8 Aucun	
		Bits d'arrêt	1 bit , 2 bit	
		Salutations	Aucun , Xon/Xoff, Matériel	
		Alt Imprimer CMD	'a' ~ 'z', 'A' ~ 'Z', P	
		Alt tare CMD	'a' ~ 'z', 'A' ~ 'Z', T	
		Alt zéro CMD	'a' ~ 'z', 'A' ~ 'Z', Z	
		Réinitialiser	Non /Oui	
	Réglage d'impression	Affectation	Demande	
			<i>Stable uniquement</i>	Arrêt , Marche(LFT force uniquement)
			Stable auto en marche	
			<i>Mode</i>	Charge , Charge et zéro
			Acceptation auto activée	
			Intervalle	
			<i>Heure</i>	1~50000
			MT-Continu	
			OH-Continu	
			SICS	
		Balance de référence		
		Sélectionner le modèle	Simple , Ordinaire 1, Ordinaire 2, Ordinaire 3, Ordinaire 4, Ordinaire 5	
Imprimer les données d'étalonnage	Arrêt , Marche			
Modifier le modèle	Champ 1~ champ 50			
Modifier la chaîne	Chaîne 1~ Chaîne 20			
Réinitialiser				

3.9.1.1 Taux de bauds

Régler le taux de bauds (bits par seconde).

300
600
1200
2400
4800
9600
19200

3.9.1.2 Parité

Régler les bits de données et la parité.

7 PAIR = 7 données de bits, parité paire
7 IMPAIR = 7 données de bits, parité paire
7 AUCUN = 7 données de bit, aucune parité

8 AUCUN = 8 données de bit, aucune parité

3.9.1.3 Bits d'arrêt

Régler les bits d'arrêt

1 BIT

2 BIT

3.9.1.4 Salutation

Régler la méthode de contrôle du flux.

AUCUN = Pas de salutation

XON-XOFF = XON/XOFF salutations

MATERIEL = Salutation matérielle (Menu COM1 uniquement)

3.9.1.5 Commande d'impression alternatif

Régler le caractère de la commande alternative pour l'impression.

Les réglages de A (a) à Z (z) sont disponibles. Le réglage par défaut est **P**.

3.9.1.6 Commande de tare alternative

Régler le caractère de la commande alternative pour la tare.

Les réglages de A (a) à Z (z) sont disponibles. Le réglage par défaut est **T**.

3.9.1.7 Commande de zéro alternatif

Régler le caractère de la commande alternative pour zéro.

Les réglages de A (a) à Z (z) sont disponibles. Le réglage par défaut est **Z**.

3.9.1.8 Réinitialiser

Réinitialiser tous les réglages aux réglages d'usine par défaut.

3.9.2 Réglage d'impression de RS232/2nd RS232

3.9.2.1 Demande

Si **Demande** est sélectionnée, le sous menu **Stable uniquement** s'affiche.

Régler le critère d'impression.

Arrêt = Les valeurs sont imprimées immédiatement sans tenir compte de la stabilité.

Marche = Les valeurs imprimées sont uniquement imprimés lorsque les critères de stabilité sont respectés.

Remarque: Pour des informations détaillées, veuillez consulter la section 5.3 relative à l'impression.

3.9.2.2 Stable auto en marche

Si **Stable auto en marche** est sélectionnée, le **Mode** s'affiche.

Régler le mode d'impression.

Charge = Imprime lorsque la charge affichée est stable..

Charge et zéro = Imprime lorsque la lecture de la charge affichée et zéro est stable.

3.9.2.3 Acceptation auto en marche

Si **Acceptation auto en marche** est sélectionné et le mode de pesage est **Vérifier**, les valeurs seront imprimées lorsque le poids est accepté.

ACCEPTER = L'impression est effectuée à chaque fois que l'affichage est dans accepter la vérification du poids avec les critères de stabilité et de plage respectés.

3.9.2.4 Intervalle

Si **Intervalle** est sélectionnée, le sous menu **Heure** s'affiche.

IINTERVALLE = Les impressions surviennent dans l'intervalle de temps défini.

L'intervalle de temps pourrait être réglé à travers le clavier numérique.

Les réglages de 1 à 3600 secondes sont disponibles. Le défaut est 1.

Les impressions surviennent dans l'intervalle de temps défini.

3.9.2.5 MT-Continu

Si **MT-Continu** est sélectionné, l'impression sera en format **MT-Continu**.

CONTINU = les impressions continuent normalement.

Remarque: Se référer à l'annexe A pour le format **MT-Continu**.

Somme de contrôle

Off = désactivée

On = activée

3.9.2.6 OH-Continu

Si **OH-Continu** est sélectionné, l'impression sera en format **OH-Continu**.

Remarque: Se référer à l'annexe A pour le format **OH-Continu**.

CONTINU = les impressions continuent normalement.

3.9.2.7 SICS

ARRET = désactive la commande MT-SICS

MARCHE = active la commande MT-SICS

Remarque: Se référer à l'annexe B pour les commandes **SICS**.

3.9.2.8 Balance de référence

ARRET = Ne pas connecter à la balance de référence

ARRET = connecter à la balance de référence

Remarque: Utiliser une balance de référence pour effectuer l'échantillonnage avec une balance de résolution élevée dans le mode de décompte. S'assurer que la balance est déjà activée avant de connecter le nouveau Indicateur TD52.

3.9.2.9 Option d'impression

Définissez le mode d'impression.

Imprimante = imprimer le résultat via une imprimante.

PC = transférer le résultat vers un ordinateur.

3.9.2.10 Imprimer les données d'étalonnage

Définissez la fonctionnalité d'impression automatique des données d'étalonnage.

ARRÊT = désactivé

MARCHE = activé

3.9.2.11 Sélectionner le modèle

Ce sous menu est utilisé pour définir le format des données de sortie d'une imprimante ou d'un ordinateur.

Simple = imprime uniquement le résultat et l'unité

Ordinaire 1 = format de sortie personnalisé. Si non personnalisé, le modèle simple sera utilisé

Ordinaire 2 = format de sortie personnalisé. Si non personnalisé, le modèle simple sera utilisé

Ordinaire 3 = format de sortie personnalisé. Si non personnalisé, le modèle simple sera utilisé

Ordinaire 4 = format de sortie personnalisé. Si non personnalisé, le modèle simple sera utilisé

Ordinaire 5 = format de sortie personnalisé. Si non personnalisé, le modèle simple sera utilisé

3.9.2.12 Modifier le modèle

Ce sous menu est utilisé pour modifier le modèle d'impression actuel. Chaque modèle supporte jusqu'à 50 champs de données pour définir le format de sortie des données.

Sélectionner un numéro de chaîne dans la première boîte de sélection et ensuite à toute autre donnée existence de afin que cette chaîne s'affiche dans la boîte de seconde entrée. A l'aide des touches alphanumériques, entrer ou modifier les caractères à utiliser comme chaîne sélectionnée. Pour formater un modèle, sélectionner premièrement le numéro de champ (de 1 à 50) dans la première boîte de sélection, ensuite sélectionner l'élément pour ce champ dans la deuxième boîte de sélection. A l'aide de cette méthode, un modèle de plus de 50 champs pourrait être créé. Pour terminer un modèle, un champ de Fin de modèle doit être inclus. Tous les champs après le champ de fin de modèle seront ignorés.

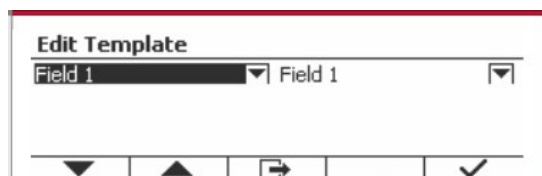

Élément	Longueur
3 espaces	3
10 espaces	10
15 espaces	15
Date	10
Poids affiché	23
Fin de modèle	0
Poids brut	23
Nom d'utilisateur	Jusqu'à 31
Poids net	23
Nouvelle ligne (<CR><LF>)	2
Information	Non fixe
ID du projet	Jusqu'à 40
Numéro de série	10
ID d'échelle	Jusqu'à 40
Résultat	23 ou 29(en cours de vérification)
Mode	Jusqu'à 14
PN	Jusqu'à 30
Statut d'entrée	2(00)
ID de transaction	7

Élément	Longueur
Chaîne 1	Non fixe, jusqu'à 40
Chaîne 2	Non fixe, jusqu'à 40
Chaîne 3	Non fixe, jusqu'à 40
Chaîne 4	Non fixe, jusqu'à 40
Chaîne 5	Non fixe, jusqu'à 40
Chaîne 6	Non fixe, jusqu'à 40
Chaîne 7	Non fixe, jusqu'à 40
Chaîne 8	Non fixe, jusqu'à 40
Chaîne 9	Non fixe, jusqu'à 40
Chaîne 10	Non fixe, jusqu'à 40
Chaîne 11	Non fixe, jusqu'à 40
Chaîne 12	Non fixe, jusqu'à 40
Chaîne 13	Non fixe, jusqu'à 40
Chaîne 14	Non fixe, jusqu'à 40
Chaîne 15	Non fixe, jusqu'à 40
Chaîne 16	Non fixe, jusqu'à 40
Chaîne 17	Non fixe, jusqu'à 40
Chaîne 18	Non fixe, jusqu'à 40
Chaîne 19	Non fixe, jusqu'à 40
Chaîne 20	Non fixe, jusqu'à 40
Poids de tare	23
Heure	5
Alibi #	6
Total	Non fixe
Nom de librairie	Non fixe, jusqu'à 30
Chiffre affiché	13
Statut de résultat	4(1111)
ID	Non fixe, jusqu'à 40

3.9.2.13 Modifier la chaîne

Jusqu'à 20 chaînes pourraient être modifiées en utilisant le clavier alphanumérique. Sélectionner un numéro de chaîne dans la première boîte de sélection et ensuite à toute autre donnée existence de afin que cette chaîne s'affiche dans la boîte de seconde entrée. A l'aide des touches alphanumériques, entrer ou modifier les caractères à utiliser comme chaîne sélectionnée.

Chaîne 1 = **OHAUS** (Défaut)
 Chaîne 2 = **T52** (Défaut)

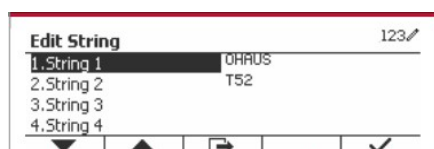

3.9.2.14 Réinitialiser

Réinitialiser tous les réglages aux réglages d'usine par défaut.

3.9.3 Configuration RS485

Se référer à la configuration RS485 dans le manuel d'instruction de *Defender® 5000 RS232/RS485/Interface USB*

3.9.4 Configuration Ethernet

Se référer à la configuration au manuel d'instruction de l'interface Ethernet de *Defender® 5000*

3.9.5 Configuration Wifi

Se référer à la configuration au manuel d'instruction de l'interface de l'hôte USB *Defender® 5000*

3.9.6 Configuration Bluetooth

Se référer à la configuration Bluetooth dans le manuel d'instruction de l'interface de l'hôte USB *Defender® 5000*.

Remarque : lorsque vous sélectionnez Bluetooth, la fenêtre du code PIN ne sera affichée que dans les modes de mesure.

3.9.7 Configuration Analogue

Se référer à la configuration analogique dans le manuel d'instruction du kit analogique de *Defender® 5000*

3.10 Configuration de la maintenance

Veuillez vous reporter au voyant TD52XW du manuel de réparation TD52P pour obtenir des informations du menu de Maintenance.

3.11 Configuration des touches de verrouillage

Ce menu est utilisé pour verrouiller l'accès à certaines touches. Lorsque vous sélectionnez ON pour une sélection, la pression de la touche associée est ignorée.

Si vous sélectionnez Verrouiller toutes les touches, vous perdrez la fonction de toutes les touches.

Si vous sélectionnez Verrouiller la touche Off, vous perdez la fonction de la touche Off.

Action	Réglages disponibles (les paramètres par défaut sont indiqués en gras)
Verrouiller toutes les touches	Off , On
Verrouiller la touche Off	Off , On
Verrouiller la touche Zéro	Off , On
Verrouiller la touche Impression	Off , On
Verrouiller la touche Unité	Off , On
Verrouiller la touche Programme	Off , On
Verrouiller la touche Mode	Off , On
Verrouiller la touche Tare	Off , On
Verrouiller la touche Menu	Off , On
Réinitialiser	Non /Oui

Remarque : si la touche Menu a été verrouillée, veuillez vous reporter au voyant TD52XW du manuel de réparation TD52P pour obtenir des informations du menu de Maintenance.

4. OPERATION

La balance pourrait être configurée pour opérer dans 5 modes d'application (L'échelle peut être définie pour avoir 1 ou plusieurs modes Applications actifs). Appuyer sur le bouton **Mode** pour sélectionner l'application activée. L'application actuelle sera affichée dans le coin supérieur gauche de l'écran d'accueil.

L'indicateur TD52 comprend les applications suivantes:



Pesage



Décompte



Vérifier le poids/le décompte



Pourcent



Dynamique

4.1 Pesage

Utiliser cette application pour déterminer le poids des éléments dans l'unité sélectionnée de mesure.

Appuyer sur le bouton  jusqu'à ce que l'icône correspondant au **Pesage** s'affiche sur l'écran (cette application est par défaut). Appuyer sur Tare **ou** Zéro si nécessaire pour commencer.





Placer les objets sur le plateau pour afficher le poids. Une fois la lecture stable, * s'affiche. La valeur résultante s'affiche dans l'unité active de mesure.

4.1.1 Réglage d'application

L'application pourrait être personnalisée aux différentes préférences de l'utilisateur. Appuyer sur le bouton correspondant à l'icône  pour entrer la **Configuration**.

L'écran de **Configuration** s'affiche.

Sélectionner la liste d'élément et appuyer sur la touche douce correspondante à l'icône  pour changer le réglage comme souhaité.

Pour retourner à l'application de l'écran d'accueil, appuyer sur la touche douce correspondante à l'icône .

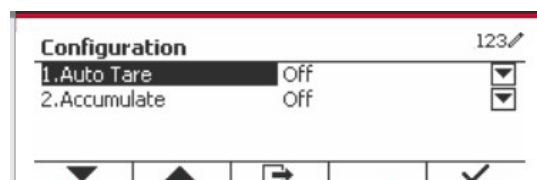

Les configurations de pesage sont définis ci-dessous (défauts en Gras)

Élément	Réglages disponibles	Commentaires
Auto Tare	Marche, Arrêt	Pour activer la tare automatique
Accumuler	Arrêt , Automatique, Manuel	Pour activer l'accumulation/le total

4.1.2 Auto Tare

Régler tare automatiquement

Éteint: Auto tare est désactivé.

Marche: Le premier poids stable ($\geq 5d$) sera taré comme récipient automatiquement.

Remarque: Si le commutateur de sécurité est réglé sur Auto, les unités sont verrouillées à leur réglage actuel.

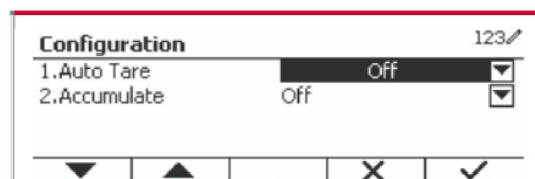

4.1.3 Accumulation

Pour démarrer les données de pesage **Accumuler**, placer l'objet sur le plateau et appuyer sur la touche correspondante à l'icône Σ . L'icône d'accumulation commence à clignoter. La charge à accumuler doit être $\geq 10d$ et l'accumulation suivante pourrait uniquement démarrer lorsque le plateau est libéré.

Lorsque LFT est ON (aucune limitation de ce type lorsque LFT est OFF ou LFT en ON et que le mode approuvé est OIML),

a. Le poids brut et le poids net ne peuvent pas être accumulés en même temps - seul le poids brut ou le poids net peuvent être accumulés ;

b. Après une pesée, le poids brut sur le plateau doit atteindre 0 avant qu'un nouvel échantillon puisse s'accumuler.

Remarque: L'icône d'accumulation Σ sera uniquement affichée si **Accumuler** est réglé sur **Manuel** et **Automatique** (voir la section 4.1.1).

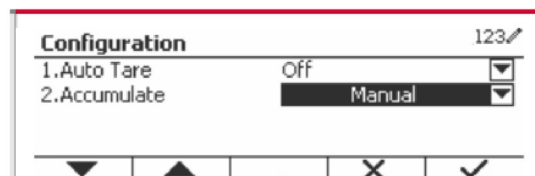
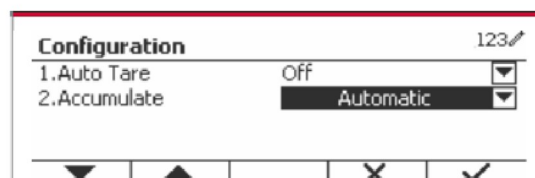
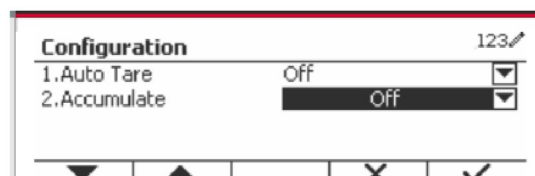

Visualisation des résultats de l'accumulation

Pour voir les résultats d'application, appuyer sur la touche correspondante à l'icône Σ . L'écran du **résultat accumuler** s'affiche.

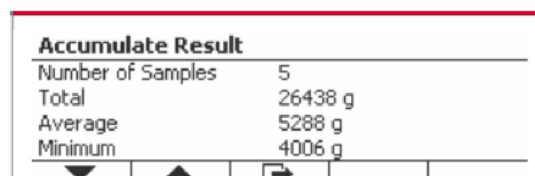

Pour effacer les résultats d'accumulation, appuyer sur le bouton **On/CLR**.

Lorsque le message d'instruction « Effacer les données statistiques? » s'affiche, appuyer sur la touche douce correspondant à l'icône \checkmark .

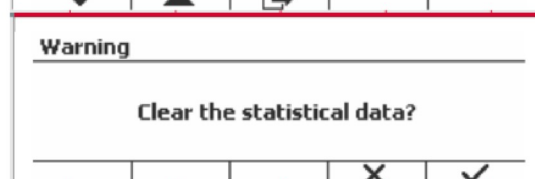

Pour retourner à l'écran d'accueil, appuyer sur la touche douce correspondante à l'icône \rightarrow .

Appuyer sur le bouton **Imprimer** pour imprimer le résultat d'accumulation.

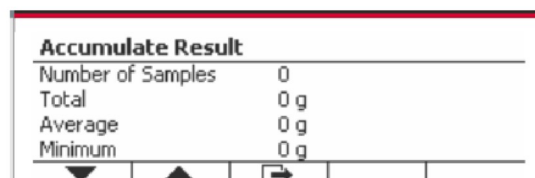

4.1.4 ID d'entrée

Appuyer sur le bouton correspondant à l'icône **ID** pour entrer dans l'écran de Configuration. L'utilisateur pourrait appuyer sur la touche alphanumérique pour entrer le numéro d'ID. Appuyer ensuite sur la touche douce correspondant à l'icône **ID** pour confirmer l'entrée.



4.1.5 Réglage d'entrée/de sortie (I/O)



Le réglage d'entrée et de sortie pourrait être personnalisé aux différentes préférences de l'utilisateur. Les réglages d'entrée et de sortie sont définis ci-dessous (défauts en **Gras**)

Élément	Réglages disponibles
Activer	Marche , Arrêt
Entrée discrète 1	Arrêt , Zéro, Tare, Nettoyer Tare, Imprimer, Unité, Accumuler
Entrée discrète 2	Arrêt , Zéro, Tare, Nettoyer Tare, Imprimer, Unité, Accumuler
Sortie discrète 1	Arrêt , Surcharge, Sous charge, Zéro
Sortie discrète 2	Arrêt , Surcharge, Sous charge, Zéro
Sortie discrète 3	Arrêt , Surcharge, Sous charge, Zéro
Sortie discrète 4	Arrêt , Surcharge, Sous charge, Zéro

Remarque: I/O fonctionne uniquement lorsque le tableau d'option I/O a été installé. Consulter la liste d'accessoire dans la section 9.2 pour information.

Le tableau d'option I/O fournit deux entrées isolées et quatre sorties de relais de contact sec normalement ouverts capable d'être utilisés comme pesage de processus simple.

Appuyer sur le bouton  pour entrer dans le Menu principal.

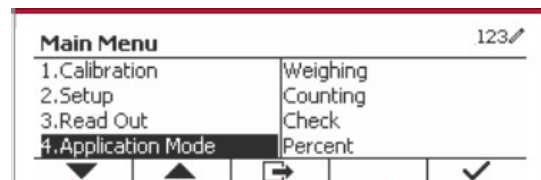

A l'aide du bouton correspondant à l'icône , défiler à travers la liste et surligner le **mode d'application**. Entrer dans ce sous menu en appuyant sur le bouton correspondant à l'icône .

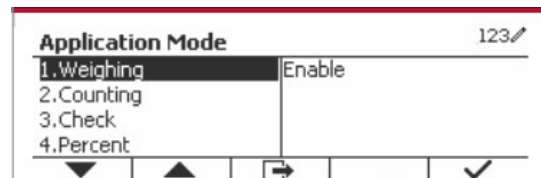

Dans le menu du mode d'application, entrer dans le sous menu du **Pesage**.



Le sous menu de pesage s'affiche.

Sélectionner la liste d'élément et appuyer sur la touche douce correspondant à l'icône  pour changer le réglage comme souhaité. Après avoir terminé le réglage I/O, appuyer sur la touche douce correspondant à l'icône  pour retourner à l'écran d'application principale.

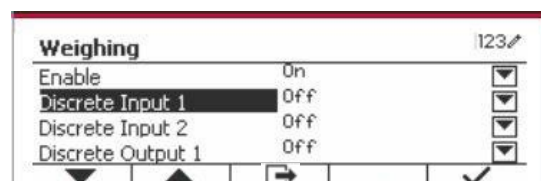

4.2 Décompte

Utiliser cette application pour compter les échantillons du poids uniforme.

Appuyer sur le bouton  jusqu'à ce que l'icône correspondant au **Décompte** s'affiche sur l'écran.

Le poids de référence par défaut (ou le dernier) (APW) s'affiche.

Régler la valeur APW en fonction de la section 4.2.1 et placer les objets sur le plateau pour afficher le nombre de pièces.

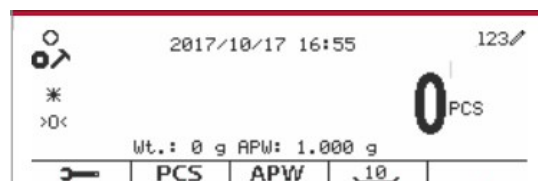

4.2.1 Régler le poids moyen des pièces (APW)

Remarque: Il est recommandé que l'APW soit supérieur à 1d. Si APW est entre 0.05d et 1d, un message d'avertissement sera affiché et la ligne d'information montrera 'APW est trop petit!'. Si APW est inférieur à 0.05d, un message d'erreur apparaît et la valeur APW ne peut pas être enregistrée.

Il y a deux méthodes pour régler APW:

1. Saisie d'un APW connu

Méthode 1:

Entrer le poids de la pièce en utilisant le clavier alphanumérique.

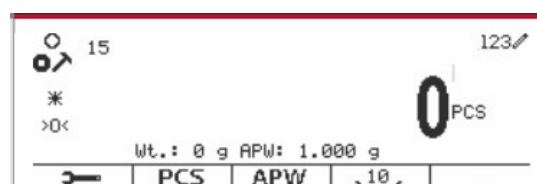

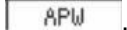

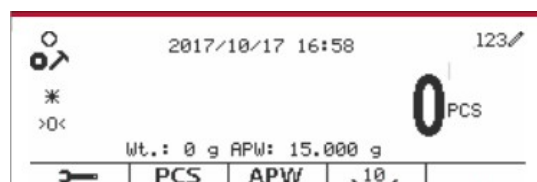
Appuyer ensuite sur la touche douce correspondant à l'icône .



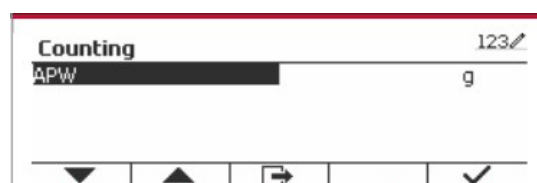

Méthode 2:

Alternativement, appuyer sur la touche douce correspondant à l'icône  pour entrer dans le sous menu de réglage de APW.

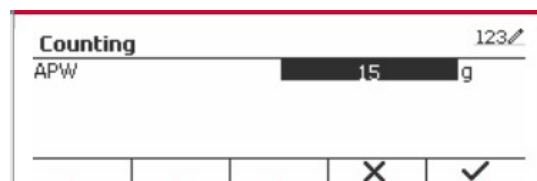

Appuyer sur la touche douce correspondant à l'icône  pour modifier la valeur APW en utilisant le clavier alphanumérique.



Après avoir modifié, appuyer sur la touche douce correspondant à l'icône  pour la confirmation, appuyer ensuite sur la touche douce correspondant à l'icône  pour quitter le sous menu.

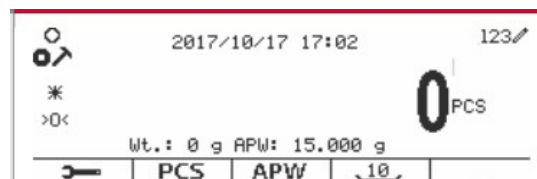

2. Calcul d'un APW

Méthode 1:

Placer l'échantillon sur le plateau et entrer le numéro de pièces en utilisant le clavier alphanumérique.

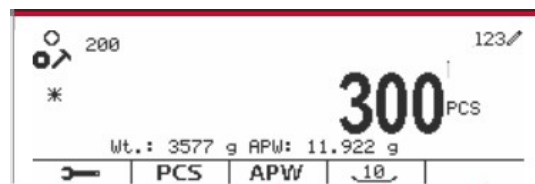

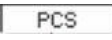
Appuyer sur la touche douce correspondant à l'icône  pour confirmation. Le terminal va calculer le nouveau APW en utilisant le nombre de pièces.

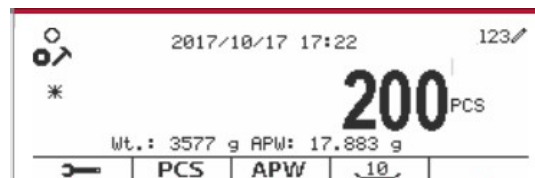

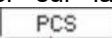
**Méthode 2:**

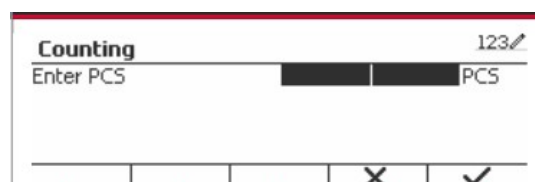
Appuyer sur la touche douce correspondant à l'icône  pour entrer dans le sous menu de réglage du nombre de pièces.

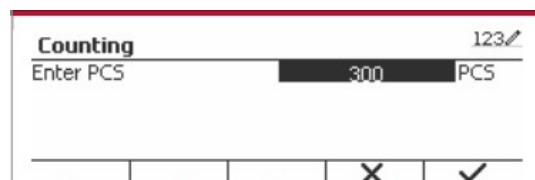

Appuyer sur la touche douce correspondant à l'icône  pour modifier la valeur PCS en utilisant le clavier alphanumérique.

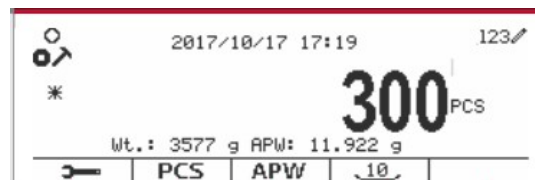

Après avoir modifié, appuyer sur la touche douce correspondant à l'icône  pour la confirmation, appuyer ensuite sur la touche douce correspondant à l'icône  pour quitter le sous menu.

**4.2.2 Réglage d'application**

L'application pourrait être personnalisée aux différentes préférences de l'utilisateur.

Appuyer sur la touche douce correspondant à l'icône  pour entrer la **Configuration**.

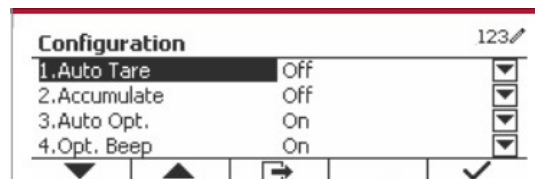

L'écran de **Configuration** ne s'affiche pas.

Sélectionner la liste d'élément et appuyer sur la touche douce correspondant à l'icône  pour changer le réglage comme souhaité.

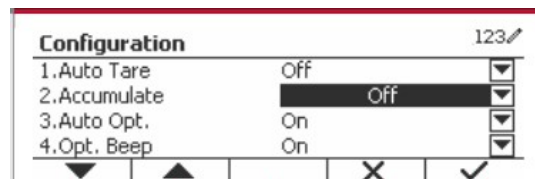

Pour retourner à l'application de l'écran d'accueil, appuyer sur la touche douce correspondant à l'icône .

Les configurations de décompte sont définis ci-dessous (défauts en **Gras**)

Configurer l'élément	Options (gras est par défaut)	Description
Auto Tare	Arrêt /Marche	Éteint : Auto tare est désactivé. Marche: Le premier poids stable ($\geq 5d$) sera taré comme récipient automatiquement.
Accumuler	Éteint / Manuel/ Automatique	Éteint : L'icône « Σ » ne s'affiche pas. Manuel: La touche douce « Σ » s'affiche L'utilisateur pourrait appuyer sur la touche pour accumuler le poids stable. Automatique: L'icône « Σ » s'affiche. Le poids sera automatiquement accumulé. Remarque: La charge à accumuler doit être $\geq 5d$ et l'accumulation suivante pourrait uniquement démarrer lorsque le plateau est libéré. Lorsque LFT est MARCHÉ (il n'y a pas cette limite lorsque LFT est ÉTEINTE ou lorsque le mode approuvé est OIML), a. le poids brut et le poids net ne pourraient pas être accumulés; b. la masse brute 0 doit être atteinte avant l'accumulation d'un nouvel échantillon. Lorsque LFT est ÉTEINT. a. le poids brut et le poids net pourraient être accumulés; b. un nouvel échantillon pourrait être accumulé après avoir atteint 0 brut ou 0 net.
Auto Opt.	Arrêt/ Marche	Éteint : Auto Opt éteint Marche : APW sera automatiquement optimisé pendant le décompte de pesage.
Opt. Bip	Arrêt/ Marche	Éteint : Opt. Bip est éteint. Marche : Lorsqu'APW doit être optimisé, la sonnerie sonne une fois.
Sauvegarde auto APW	Arrêt/ Marche	Éteint : Sauvegarde auto APW éteint. Marche : Si APW est dérivé à partir de l'échantillon, et un décompte de librairie est sélectionné, le nouveau APW sera enregistré dans la librairie après l'optimisation. Remarque: Ce sera caché lorsque « Auto Opt. » est éteint.
Résolution interne	Arrêt/ Marche	Éteint : La résolution interne est éteinte. Marche : Pendant l'échantillonnage ou le pesage, la résolution interne sera utilisée.
Taille de référence	10	L'échantillon de bouton un PVS va de 0 à 999, le défaut est 10. 0: La touche d'échantillonnage une touche pourrait être cachée.

4.2.3 Accumulation

Consulter la section 4.1.3 pour les détails concernant la fonctionnalité de réglage de l'accumulation.

4.2.4 Réglage d'entrée/de sortie (I/O)



Le réglage d'entrée et de sortie pourrait être personnalisée aux différentes préférences de l'utilisateur.

Les réglages d'entrée et de sortie sont définis ci-dessous (défauts en **Gras**)

Élément	Réglages disponibles
Activer	Marche , Arrêt
Entrée discrète 1	Arrêt , Zéro, Tare, Nettoyer Tare, Imprimer, Unité, Accumuler
Entrée discrète 2	Arrêt , Zéro, Tare, Nettoyer Tare, Imprimer, Unité, Accumuler
Sortie discrète 1	Arrêt , Surcharge, Sous charge, Zéro
Sortie discrète 2	Arrêt , Surcharge, Sous charge, Zéro
Sortie discrète 3	Arrêt , Surcharge, Sous charge, Zéro
Sortie discrète 4	Arrêt , Surcharge, Sous charge, Zéro

Remarque: I/O fonctionne uniquement lorsque le tableau d'option I/O a été installé. Le tableau d'option I/O fournit deux entrées isolées et quatre sorties de relais de contact sec normalement ouverts capable d'être utilisés comme pesage de processus simple.

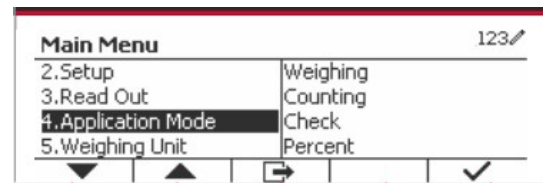

Appuyer sur le bouton  pour entrer dans le Menu principal.

A l'aide du bouton correspondant à l'icône , défiler à travers la liste et surligner le **mode d'application**. Entrer dans ce sous menu en appuyant sur le bouton correspondant à l'icône .

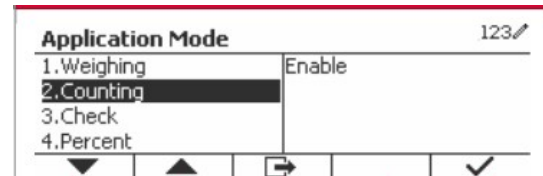

Dans le menu du mode d'application, entrer dans le sous menu du **Décompte**.



Sélectionner la liste d'élément et appuyer sur la touche douce correspondante à l'icône  pour changer le réglage comme souhaité. Après avoir terminé le réglage I/O, appuyer sur la touche douce correspondante à l'icône  pour retourner à l'écran d'application principale.

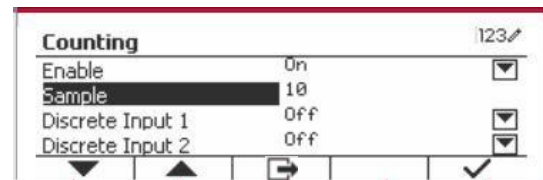

4.3 Vérifier

Vérifier est utilisé pour comparer le poids ou les pièces d'un échantillon contre les limites cibles.

Appuyer sur le bouton  jusqu'à ce que l'icône correspondant à **Vérifier** s'affiche sur l'écran. Deux modes différents pourraient être sélectionnés dans le **Mode Vérifier**: Pesage, décompte.

Le réglage vérifie les limites conformément à la section 4.3.1 ou 4.3.2. Placer l'objet sur le plateau pour vérifier si le poids est dans les limites.

4.3.1 Vérifier le poids (décompte)

S'assurer que le mode **Vérifier** est réglé pour **vérifier le pesage** dans le menu de configuration.

Placer un objet sur le plateau. Le statut **Sous/Accepter/Sur** est affiché dans la zone de la barre de progression pendant que le poids actuel de l'élément s'affiche dans la ligne d'affichage principale.

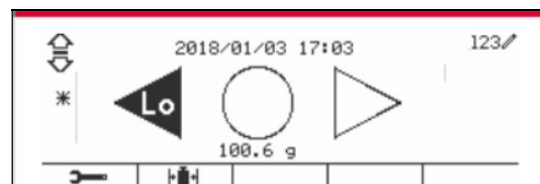

Définition des limites sous/sur

Appuyer sur le bouton **Modifier les Limites** pour définir la limite de pesage.

Sélectionner Sous ou Sur limite et appuyer sur le bouton correspondant à l'icône  pour modifier la valeur.

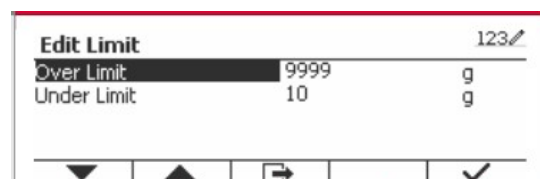

Vérifier les configurations est défini ci-dessous (défauts en Gras)

Configurer l'élément	Options (gras est par défaut)	Description
Mode vérifier	Vérifier le pesage / Vérifier le décompte	Vérifier le mode de pesage Vérifier le mode de décompte
Auto Tare	Arrêt /Marche/Accepter	Éteint / Auto tare est désactivé. Marche: Le premier poids stable ($\geq 5d$) sera taré comme récipient automatiquement. Accepter : si le poids de l'objet se situe dans la plage de la limite supérieure et inférieure que vous avez définie, la tare automatique sera effectuée.
Accumuler	Arrêt /Manuel/Automatique	Éteint / L'icône « Σ » ne s'affiche pas. Manuel: L'icône « Σ » s'affiche. L'utilisateur pourrait appuyer sur la touche pour accumuler le poids stable. Automatique: L'icône « Σ » s'affiche. Le poids sera automatiquement accumulé. Remarque: La charge à accumuler doit être $\geq 10d$ et l'accumulation suivante pourrait uniquement démarrer lorsque le plateau est libéré. Lorsque LFT est MARCHÉ (il n'y a pas cette limite lorsque LFT est ETEINTE ou lorsque le mode approuvé est OIML), a. le poids brut et le poids net ne pourraient pas être accumulés; b. la masse brute 0 doit être atteinte avant l'accumulation d'un nouvel échantillon. Lorsque LFT est ETEINT. a. le poids brut et le poids net pourraient être accumulés; b. un nouvel échantillon pourrait être accumulé après avoir atteint 0 brut ou 0 net.
Signal audible	Arrêt /Sous et sur/Accepter/Sous/Sur	Éteint : Pas de bip. Sous et sur/Accepter/Sous/Sur: Bip lorsque le point de vérification sélectionné est atteint.

4.3.2 Vérifier le décompte

Appuyer sur le bouton de configuration  et sélectionner le mode de vérification pour vérifier le décompte. Placer un objet sur le plateau. Le statut **Sous/Accepter/Sur** est affiché dans la zone de la barre de progression pendant que le nombre de pièces actuel de l'élément s'affiche dans la ligne d'affichage principale.

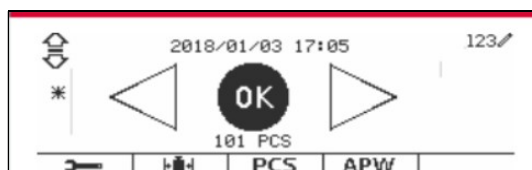
**Régler le poids moyen des pièces (APW)**

Remarque : il est recommandé que la valeur APW (Poids Moyen d'une Pièce) soit supérieure à 1d. Si l'APW est compris entre 0,05 d et 1 d, un message d'avertissement s'affichera et la ligne d'information indiquera « APW faible ! ». Si APW est inférieur à 0,05d, un message d'erreur s'affiche et la valeur APW ne pourrait pas être stockée.

Il y a trois méthodes pour régler APW, consulter la section 4.2.2 pour les instructions.

Définition des limites sous/sur

Appuyer sur le bouton **Modifier les Limites** pour définir la limite de décompte.

Remarque: Consulter la section 4.3.1 pour des informations concernant les sous/sur limites.

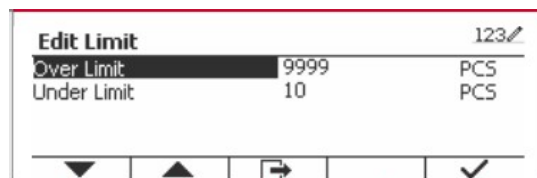

4.3.3 Réglage d'application

L'application pourrait être personnalisée aux différentes préférences de l'utilisateur.

Appuyer sur la touche douce correspondant à l'icône



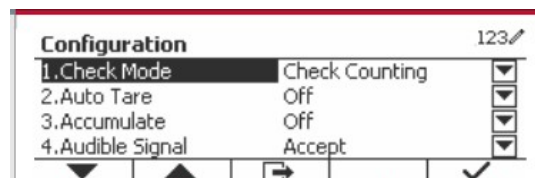

pour entrer le **réglage de configuration**.

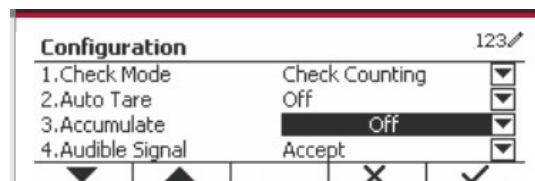

Le menu de configuration s'affiche.

Sélectionner la liste d'élément et appuyer sur la touche douce correspondante à l'icône ✓ pour changer le réglage comme souhaité.



Pour retourner à l'application de l'écran d'accueil, appuyer sur la touche douce correspondante à l'icône .

Vérifier les configurations est défini ci-dessous (défauts en **Gras**)

Configurer l'élément	Options (gras est par défaut)	Description
Mode vérifier	Pesage /décompte.	Pesage : Vérifier le mode de pesage Décompte: Vérifier le mode de décompte
Auto Tare	Arrêt /Marche/Accepter	Éteint : Auto tare est désactivé. Marche: Le premier poids stable (>=5d) sera taré comme récipient automatiquement. Accepter : si le poids de l'objet se situe dans la plage de la limite supérieure et inférieure que vous avez définie, la tare automatique sera effectuée.
Accumuler	Arrêt /Manuel/Automatique	Éteint : La touche douce « Σ » ne s'affiche pas. Manuel: La touche douce « Σ » s'affiche L'utilisateur pourrait appuyer sur la touche pour accumuler le poids stable. Automatique: La touche douce « Σ » s'affiche Le poids sera automatiquement accumulé. Remarque: La charge à accumuler doit être >= 10d et l'accumulation suivante pourrait uniquement démarrer lorsque le plateau est libéré. Lorsque LFT est MARCHÉ (il n'y a pas cette limite lorsque LFT est ÉTEINTE ou lorsque le mode approuvé est OIML), a. le poids brut et le poids net ne pourraient pas être accumulés; b. la masse brute 0 doit être atteinte avant l'accumulation d'un nouvel échantillon. Lorsque LFT est ÉTEINT. a. le poids brut et le poids net pourraient être accumulés; b. un nouvel échantillon pourrait être accumulé après avoir atteint 0 brut ou 0 net.
Signal audible	Arrêt/Sous et sur/Accepter/Sous/Sur	Éteint: Pas de bip. Sous et sur/Accepter/Sous/Sur: Bip lorsque le point de vérification sélectionné est atteint.
Auto Opt.	Arrêt/ Marche	Éteint: Auto Opt éteint Marche : APW sera automatiquement optimisé pendant le décompte de pesage.
Opt. Bip	Arrêt/ Marche	Éteint: Opt. Bip est éteint. Marche : Lorsqu'APW est optimisé, la sonnerie sonne une fois.
Sauvegarde auto APW	Arrêt/ Marche	Éteint: Sauvegarde auto APW éteint. Marche : Si APW est dérivé à partir de l'échantillon, et un décompte de librairie est sélectionné, le nouveau APW sera enregistré dans la librairie après l'optimisation.

4.3.4 Réglage d'entrée/de sortie (I/O)

Le réglage d'entrée et de sortie pourrait être personnalisé aux différentes préférences de l'utilisateur.

Les réglages d'entrée et de sortie sont définis ci-dessous (défauts en **Gras**)

Élément	Réglages disponibles
Activer	Marche , Arrêt
Entrée discrète 1	Arrêt , Zéro, Tare, Nettoyer Tare, Imprimer, Unité, Accumuler
Entrée discrète 2	Arrêt , Zéro, Tare, Nettoyer Tare, Imprimer, Unité, Accumuler
Sortie discrète 1	Arrêt , Sous, Sur, Accepter, Sous, Sur, Zéro
Sortie discrète 2	Arrêt , Sous, Sur, Accepter, Sous, Sur, Zéro
Sortie discrète 3	Arrêt , Sous, Sur, Accepter, Sous, Sur, Zéro
Sortie discrète 4	Arrêt , Sous, Sur, Accepter, Sous, Sur, Zéro