



Adventurer™ Balances Instruction Manual



DOMINIQUE DUTSCHER SAS

REVISION HISTORY

Date	Version	Description
May 6, 2023	E	Corresponding contents have been added: <ul style="list-style-type: none">• Added User Management function (Admin amount: 1; Supervisor amount: 2; Operator amount: 10).• Added Batch Printing function in the basic weighing mode (Up to 20 samples can be weighed in a batch).• Added Label Printing function.• Added Auto Off function.• Added Output Format setting.• Added seconds setting to the Time Setup function.• Added the following models: AX623/6202/12001 and AX5 related models.
Sep 27, 2023	F	• Updated company address
Nov 1, 2023	G	• Updated product specification • Updated display information in 4.5
Aug 13, 2024	H	• Update the applicable models for wind draft shield

DOMINIQUE DUTSCHER SAS

TABLE OF CONTENTS

1. INTRODUCTION	3
1.1 Description	3
1.2 Features	3
1.3 Definition of Signal Warnings and Symbols	3
1.4 Safety Precautions	3
1.5 Intended Use	4
2. INSTALLATION	4
2.1 Unpacking	4
2.2 Selecting the Location	4
2.3 Leveling the Equipment	4
2.4 Connecting Power	6
2.5 Connecting the Interface	6
2.6 Initial Calibration	6
3. OPERATION	7
3.1 Overview of Display, Home Screen	7
3.2 Principal Functions and Main Menu	9
3.3 Overview of Parts and Features – Draft Shield Models	10
3.4 Overview of Parts and Features – Non Draft Shield Models	10
4. APPLICATIONS	10
4.1 Weighing	11
4.1.1 Batch Printing	12
4.1.2 Item Settings	13
4.1.3 Sample Name	14
4.1.4 Save to USB	14
4.1.5 Auto Save to USB	14
4.2 Parts Counting	14
4.2.1 Item Settings	15
4.3 Percent Weighing	17
4.3.1 Item Settings	17
4.4 Dynamic Weighing	18
4.4.1 Item Settings	18
4.5 Density Determination	19
4.5.1 Measuring the Density of a Solid Using Water (default)	19
4.5.2 Measuring the Density of a Buoyant Material Using Water	20
4.5.3 Measuring the Density of a Solid Using an Auxiliary Liquid	20
4.5.4 Measuring the Density of a liquid using a Calibrated Sinkers (not supplied)	21
4.5.5 Measuring the Density of Porous Material Using Oil	22
4.6 Check Weighing	24
4.6.1 Item Settings	26
4.7 Display Hold	26
4.7.1 Display Hold	26
4.7.2 Peak Hold	27
4.7.3 Item Settings	27
4.8 Totalization	27
4.9 Formulation	28
4.9.1 Item Settings	29
4.10 Additional Features	29
4.10.1 Weigh Below	29
5. MENU SETTINGS	30
5.1 Menu Navigation	30
5.1.1 Changing Settings	31
5.2 Calibration	32
5.2.1 Calibration sub-menu (InCal models)	32
5.2.2 Internal Calibration	32
5.2.3 Automatic Calibration	32
5.2.4 AutoCal™ Adjustment	33
5.2.5 Span Calibration	33
5.2.6 Linearity Calibration	33
5.2.7 Calibration Test	33
5.3 Balance Setup	34
5.3.1 Balance Set-up sub-menu	34

5.3.2	Language	34
5.3.3	User Setting.....	34
5.3.4	Filter Level.....	35
5.3.5	Auto Zero Tracking.....	35
5.3.6	Auto Tare.....	35
5.3.7	Graduations.....	35
5.3.8	Date & Time	35
5.3.9	Approved Mode	36
5.4	Weighing Units	36
5.4.1	Units Sub-menu.....	37
5.5	Data Maintenance	37
5.5.1	Data Maintenance sub-menu	37
5.5.2	Export to USB.....	37
5.5.3	Import from USB.....	38
5.5.4	Balance Info	38
5.6	Communication	38
5.6.1	RS-232 Standard:.....	38
5.6.2	Print Settings	39
5.6.3	Save to USB.....	40
5.7	GLP and GMP Data	41
5.7.1	GLP Data Sub-menu	41
5.7.2	Header.....	41
5.7.3	Balance Name.....	41
5.7.4	User Name	41
5.7.5	Project Name.....	41
5.8	Factory Reset	41
5.9	User Management.....	41
5.9.1	User Profiles.....	42
5.9.2	Change Password.....	43
5.9.3	Auto Standby.....	43
6.	LEGAL FOR TRADE (LFT).....	44
6.1	Settings	44
6.2	Verification.....	44
6.3	Sealing	44
7.	PRINTING	45
7.1	Connecting, Configuring and Testing the Printer/Computer Interface.....	45
7.2	Output Format	45
7.3	Printout Examples	46
8.	MAINTENANCE	48
8.1	Calibration	48
8.2	Cleaning	48
8.3	Troubleshooting	49
8.4	Service Information	49
9.	TECHNICAL DATA	50
9.1	Specifications	50
9.2	Drawings and Dimensions	60
9.3	Parts and Accessories	60
9.4	Communication	61
9.4.1	Interface Commands.....	61
9.4.2	RS232 (DB9) Pin Connections.....	61
9.5	The USB Interface.....	61
10.	SOFTWARE UPDATES	63
11.	COMPLIANCE.....	64

DOMINIQUE DUTSCHER SAS

1. INTRODUCTION

1.1 Description

The Adventurer balance is a precision weighing instrument that will provide you with years of service if properly cared for. The Ohaus Adventurer balances are available in capacities from 120 grams to 12,000 grams.

1.2 Features

Touch Controls: Quick, graphical access to all control functions, over a dozen applications and many features.

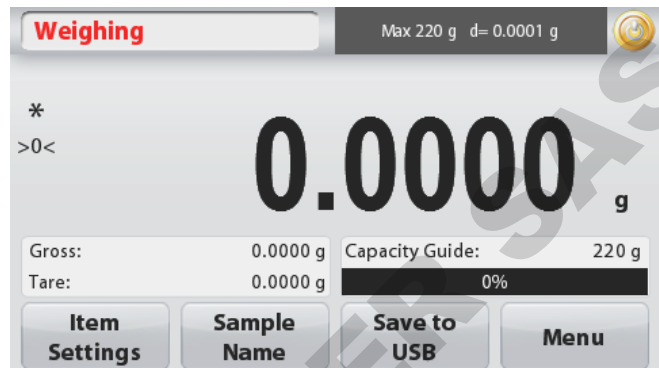

1.3 Definition of Signal Warnings and Symbols

Safety notes are marked with signal words and warning symbols. These show safety issues and warnings. Ignoring the safety notes may lead to personal injury, damage to the instrument, malfunctions and false results.

Signal Words

WARNING	For a hazardous situation with medium risk, possibly resulting in injuries or death if not avoided.
CAUTION	For a hazardous situation with low risk, resulting in damage to the device or the property or in loss of data, or injuries if not avoided.
Attention Note	For important information about the product. May lead to equipment damage if not avoided. For useful information about the product

Warning Symbols



General Hazard



Electrical Shock Hazard



Explosion hazard

1.4 Safety Precautions



CAUTION: Read all safety warnings before installing, making connections, or servicing this equipment. Failure to comply with these warnings could result in personal injury and/or property damage. Retain all instructions for future reference.

- Before connecting power, verify that the AC adapter's input voltage range and plug type are compatible with the local AC mains power supply.
- Do not position the equipment such that it is difficult to reach the power connection.
- Make sure that the power cord does not pose a potential obstacle or tripping hazard.
- Operate the equipment only under ambient conditions specified in these instructions.
- This equipment is for indoor use only.
- Do not operate the equipment in wet, hazardous or unstable environments.
- Do not allow liquid to enter the equipment.
- Do not load the equipment above its rated capacity.
- Do not drop loads on the platform.
- Do not place the equipment upside down on the platform.
- Use only approved accessories and peripherals.

- Disconnect the equipment from the power supply when cleaning.
- Service should only be performed by authorized personnel.



WARNING: Electrical shock hazards exist within the housing. The housing should only be opened by authorized and qualified personnel. Remove all power connections to the unit before opening.



WARNING: Never work in an environment subject to explosion hazards! The housing of the instrument is not gas tight. (Explosion hazard due to spark formation, corrosion caused by the ingress of gases).

1.5 Intended Use

This instrument is intended for use in laboratories, pharmacies, schools, businesses and light industry. It must only be used for measuring the parameters described in these operating instructions. Any other type of use and operation beyond the limits of technical specifications, without written consent from OHAUS, is considered as not intended.

This instrument complies with current industry standards and the recognized safety regulations; however, it can constitute a hazard in use.

If the instrument is not used according to these operating instructions, the intended protection provided by the instrument may be impaired.

2. INSTALLATION

2.1 Unpacking

Carefully remove your Adventurer balance and each of its components from the package. The included components vary depending on the balance model (see table below). Save the packaging to ensure safe storage and transport. Please read the manual completely before installing and using the Adventurer balance to avoid incorrect operation.

Included Components

- Balance
- Power Adapter
- Wind Ring (only for 0.01mg and 0.1 mg)
- Warranty Card
- Software Compact Disk

2.2 Selecting the Location

Avoid excessive vibrations, heat sources, air current, or rapid temperature changes. Allow sufficient space.



2.3 Leveling the Equipment

The Adventurer has a level bubble in a small round window beside the display.

To level the balance, adjust the 4 **Leveling Feet** until the bubble is centered in the circle. See the Level Assist section below on information about how and which feet to turn. Be sure the equipment is level each time its location is changed.



Level Assist

A level assist function is available to help leveling the Adventurer. There are two ways to access the function:

1. **Weighing Application** -> **Item Settings** -> **Level Assist**. See section 4.1.1 for more information.
2. **Main Menu** -> **Balance Setup** -> **User Settings** -> **Level Assist**. See section 5.3.3 for more information.

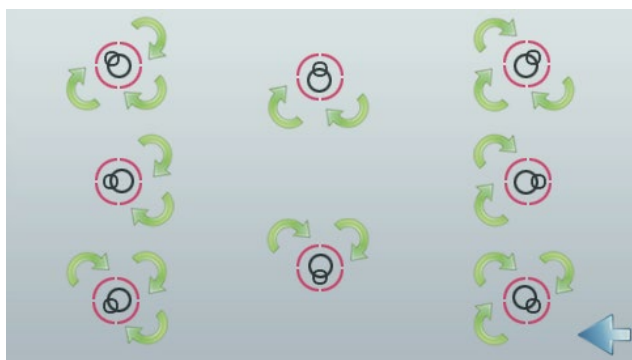

Rotate the feet according to the image above depending on the location of the level bubble until the bubble is centered.

DOMINIQUE DUTSCHER SAS

2.4 Connecting Power

Connect the DC output connector to the power receptacle on the rear of the balance. Then connect the AC power cord to a suitable electrical outlet.



CAUTION: For use with CSA certified (or equivalent approved) power source, which must have a limited current output.



Attention: For optimal weighing performance, allow the balance to warm up for 60 minutes prior to use.

2.5 Connecting the Interface

Use the built-in RS-232 Port to connect either to a computer or a printer with a standard (straight-through) serial cable. Or connect using the scale's USB port.

Interface connections on the rear of the balance:



USB1

RS232

USB connection on the front of the balance:



USB2

USB1: Used to connect to PC only

USB2: Used to connect a USB flash driver only

RS232: Used to connect to PC or Printer

Note: For configuration and interface commands, see the Communication Menu Settings section. For Connecting, Configuring and Testing the Printer/Computer Interface, and for sample Print Output Formats, see the Printing section.

2.6 Initial Calibration

When the Balance is first installed, and when it is moved to another location, it must be calibrated to ensure accurate weighing results. Most Adventurer Balances have built in AutoCal which can calibrate the balance automatically and does not require calibration masses. If preferred, the balance can be manually calibrated with external masses. Have the appropriate calibration masses available before beginning calibration. Refer to the Calibration Section for masses and calibration procedure.

▣ AutoCal™

Fully automatic internal calibration system that assists with routine maintenance by automatically calibrating the balance daily is available on most models.

Automatically calibrates the system when it senses a temperature change sufficient enough to affect weighing accuracy (>1.5°C), or every 11 hours.

▣ External Calibration

Select precision models feature traditional external calibration in which external weights (user's choice of calibration weight values) are used to calibrate the balance to ensure accuracy.





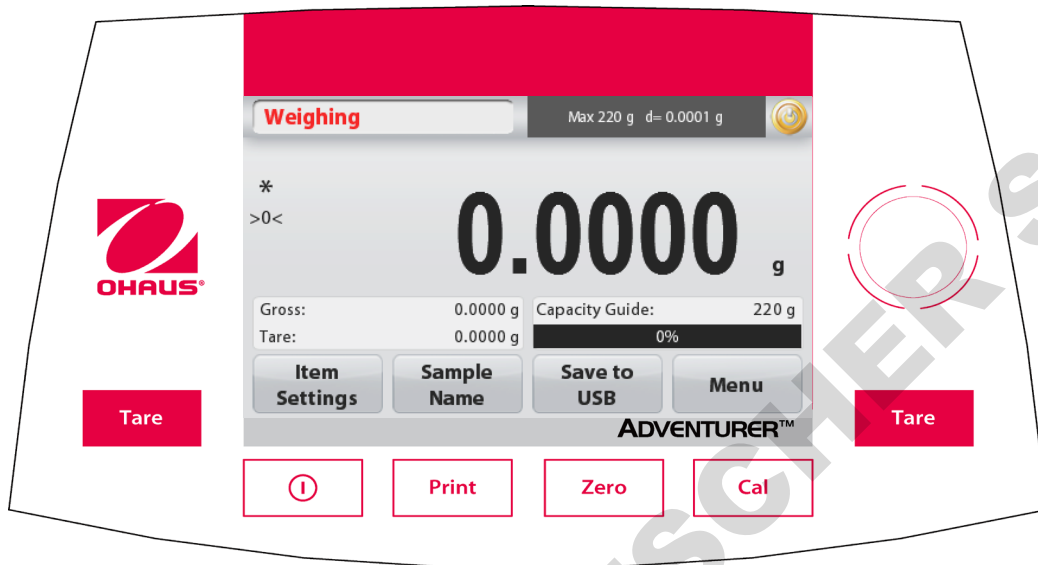

3. OPERATION

3.1 Overview of Display, Home Screen

This equipment utilizes a touch-sensitive display with *Touch* areas and Buttons to control the equipment's functions.

CONTROLS



Button	Action
	User logout button
	Short Press (if powered Off): Turns on the scale Long Press (if powered On): Turns off the scale Note: The balance will automatically power on when power is connected.
	Short Press: Prints the present data to a printer or a computer.
	Short Press: Perform Zero operation
	Short Press: Perform Calibration operation
	Short Press: Perform Tare operation

Boot-up login interface



Enter the boot-up login interface:

Case 1: Power on and boot up
Immediately after Power On, the display screen of the balance will enter the boot-up login interface.

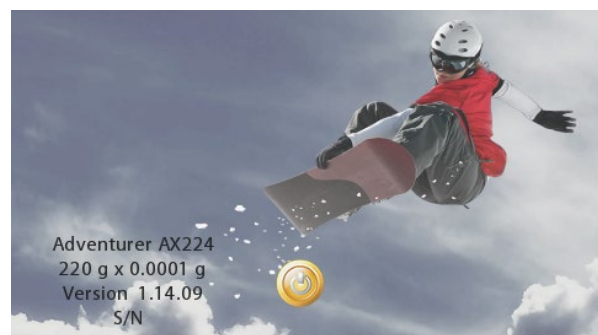
Case 2: After manual shutdown, boot up again.
Manually short press the mechanical power button on the control panel to enter the boot-up login interface.



Log in to the home screen:

Short press  button, select a user name, click the  button, and enter the home screen after entering the password.

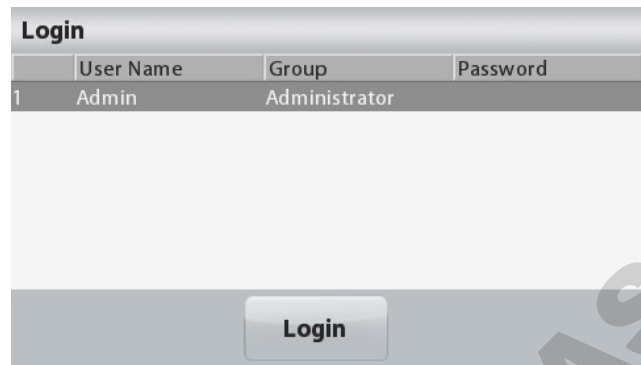

Main Application Screen

<p>Application</p> <p>Instructional Messages</p> <p>Stability (*), Net (NET), Gross (G) and/or center of zero (>0<) indicators</p> <p>Reference Fields</p>		<p>User logout button</p> <p>Result Field: Information varies by application Touch g to change unit</p> <p>Application Buttons: Functions vary by application</p>
--	--	--

DOMINIQUE DUJARDIN ADVENTURER SAS

3.2 Principal Functions and Main Menu

Weighing: Press **Zero** to set the display to zero. Place an item on the pan. Display indicates gross weight.

Taring: With no load on the pan, press **Zero** to set the display to zero. Place an empty container on the pan and press **Tare**. Add material to the container and its net weight is displayed. Remove container and container's weight appears as a negative number. Press **Tare** to clear.

Zero: Press **Zero** to zero the balance

MENU & SCREEN NAVIGATION

Touch **Menu** to open the menu list.



Calibration:

Touch to view calibration options.



Balance Setup:

Touch to view and change balance settings.



Weighing Units:

Touch to view and change weighing units.



Data Maintenance:

Touch to view data maintenance settings.



GLP and GMP Data:

Insert user data for traceability.



Communication:

Touch to view COM Device Settings and Print Settings.



Factory Reset:

Touch to do a Factory reset of menu settings.



User Management

Touch this button to enter the sub-menu: **User Profiles** (to add or delete users), **Change password** and **Auto Standby**.

3.3 Overview of Parts and Features – Draft Shield Models



3.4 Overview of Parts and Features – Non Draft Shield Models



4. APPLICATIONS

The balance can be configured to operate in various Application modes. Touch the top left Application field (weighing in the example below):

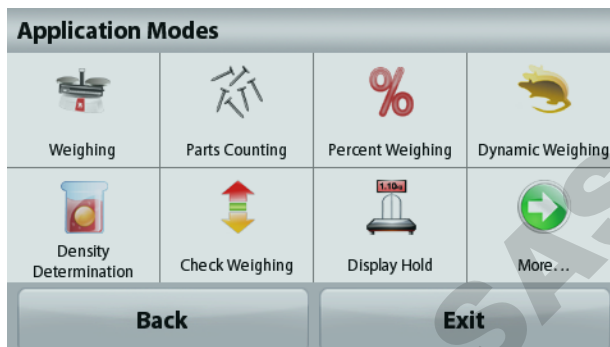
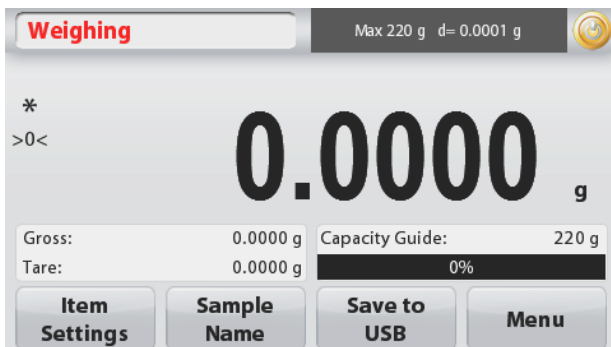

The Adventurer Balance has 9 application modes, as follows:

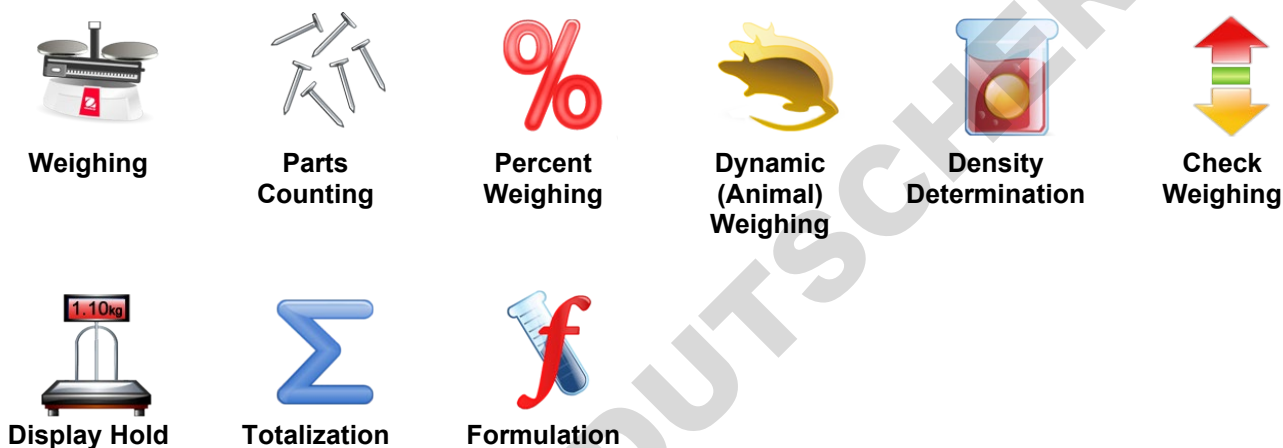

4.1 Weighing

Note: Before using any application, be sure the balance has been leveled and calibrated.

Use this application to determine the weight of items in the selected unit of measure.

Weighing

1. In the upper left portion of the home screen, select Weighing (this application is the default).
2. Press **Tare** or **Zero** if necessary to begin.
3. Place objects on the pan to display the weight. When stable, the * appears.
4. The resulting value is displayed in the main Display Line in the active unit of measure.

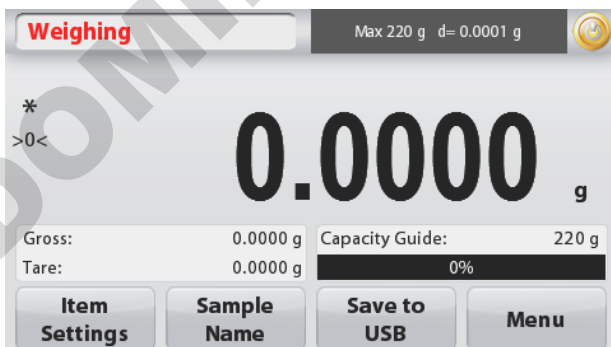

The **WEIGHING** Home screen

Main Display Line

Touch **g** to change unit

Reference Fields

Application Buttons



Application Icon

4.1.1 Batch Printing

When the batch printing function is set to ON, the weighing results of multiple samples in the same batch can be displayed in one print record in the weighing mode.

Steps:

1. In the weighing mode, short press the Item Settings to enter the sub-menu.
2. Select batch printing, select ON, and then short press Exit to return to the home screen.

3. Short press the Zero button to clear.
 4. Put the container on the pan, and when the reading is stable, the weighing result will be displayed on the screen.
 5. Short press the Tare button to set the tare, and the reading on the screen will be 0.
6. Short press the **Start** button and place Sample 1. When the reading is stable, the weighing result will be displayed on the screen.

7. Short press the **ACCEPT** button to save the weighing result of Sample 1. At this time, the screen will show "Place Sample 2".
8. Remove Sample 1 and place Sample 2. When the reading is stable, the weighing result will be displayed on the screen, and then short press the **ACCEPT** button to save the weighing result.
9. If there are more samples to weigh, repeat Step 8.

Note: Up to 20 samples can be weighed in a batch.

10. After all the samples are weighed, short press the Stop button, and the weighing results of all samples will be displayed on the screen. If you need a bulk print, short press the Batch Printing button; if you do not need a bulk print, short press the Exit button to return to the home screen.

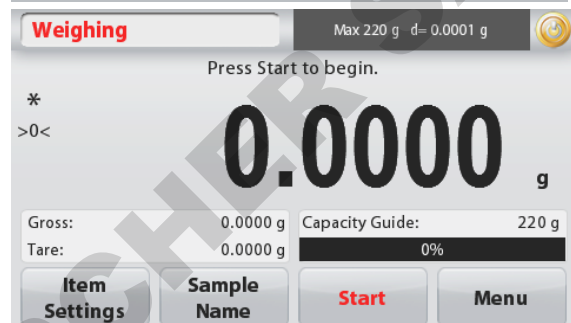
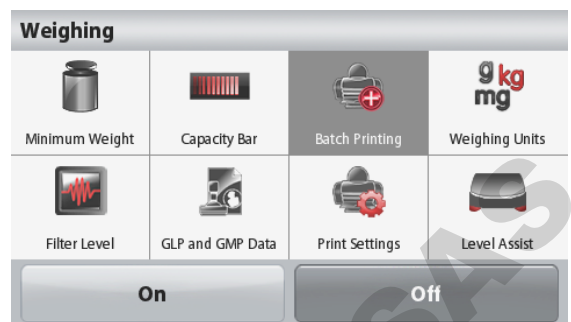

Weighing	
Samples	Weight
1	2.3376 g
2	3.9002 g

Buttons: Batch Printing, Exit

4.1.2 Item Settings

To view or adjust the current settings

Touch the **Item Settings** button. The Settings screen appears.

Minimum Weight: establish a minimum weight value to be used to verify a reading. If an actual weight is below the established Minimum Weight value, it is flagged by a color change: **yellow**.

To adjust the Minimum Weight value, touch the **Minimum Weight** button.

A numeric input window appears.

Use the keys to enter the desired Minimum Weight, then press **Save**.

The display reverts to the previous screen.

To return to the Weighing home screen, touch **Exit** at the bottom of that screen.

Capacity Bar: When set to ON, a capacity bar is displayed in the reference field. The capacity guide will show the current weight as a percentage of balance capacity.

If Capacity Bar is set to OFF, the reference field will show Minimum Weight and Sample Name.

Weighing Units: Change the displayed unit. See section 5.4 for more information

Note: Touching the weighing unit from application home screen will also open the Weighing Units screen.

Filter Level: Change Filtering level. See section 5.3.4 for more information

GLP & GMP Data: See section 5.7 for more information

Print settings: Change printing settings. See section 7 for more information.

Level Assist: Instructions on how to move the balance feet to level the balance.

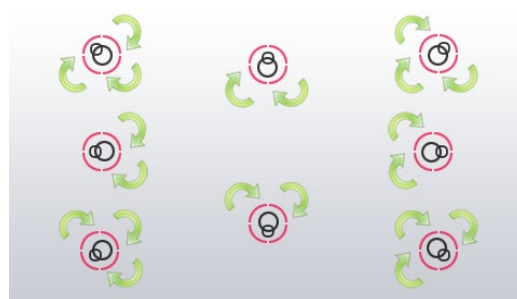
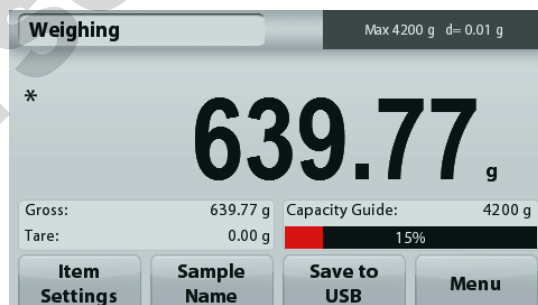
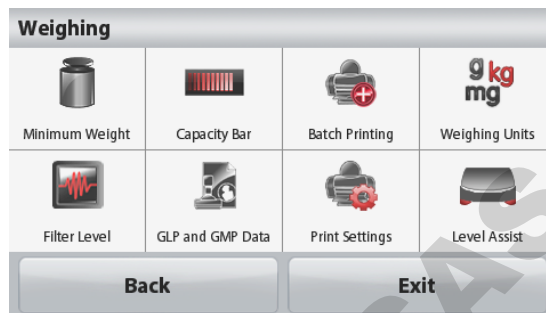

4.1.3 Sample Name

Press this button to add a sample name. An alphanumeric input window appears. Press  to alternate between Lower and Upper case characters.

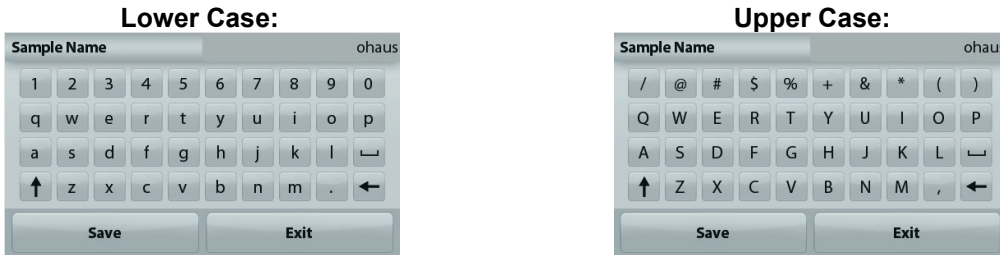

Key in the desired sample name and press Save to save the name and return to weighing home screen.

4.1.4 Save to USB

Insert the USB flash drive into the USB slot located on the front of the balance. Next, press the Save to USB button to save the data to the USB flash drive. Once saved, the button will momentarily change color to orange.



Notes: The first time a USB flash drive is connected to the balance there might be some delay time before the button **Save to USB** works. This is due to that the balance is creating the necessary folders on the USB flash drive where the data will be stored.

The Density Determination and Check Weighing applications do not have a Save to USB button.



CAUTION:

The weighing data will be saved to USB every day. However, if different weighing modes are used the data will be separately saved to individual files.

Depending on the USB drive used, all data might not be transferred from the balance or the display might freeze. If this happens, unplug the USB flash drive and try another USB flash drive.

Ohaus takes no responsibility if data on USB flash drive is erased or if the USB flash drive breaks while it is connected to the balance.

To minimize the risk of problems arising, Ohaus suggests using a high quality USB flash drive.

4.1.5 Auto Save to USB

Data can be automatically saved to USB when AutoPrint is set On in the USB communication. The On Stable, Interval Auto Print functions can be selected and used for Auto Save to USB.

4.2 Parts Counting

Note: Before using any application, be sure the balance has been leveled and calibrated. Use this application to count samples of uniform weight.

Parts Counting

1. In the upper left portion of the home screen, select Parts Counting
2. Press **Tare** or **Zero** if necessary to begin.
3. Place objects on the pan to display the weight. When stable, the * appears.
4. The resulting value is displayed in the main Display Line in pieces (PCS).

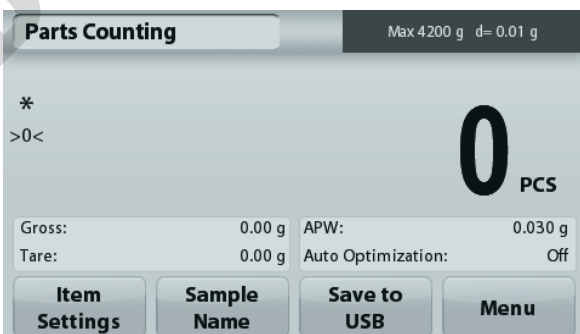

The **Parts Counting** Home screen

Main Display Line

Reference Fields

Application Buttons



Application Icon

4.2.1 Item Settings

To view or adjust the current settings

Touch the **Item Settings** button. The Settings screen appears.

Samples: The sample size can be 1 to 10 000 pieces. The default sample size is 10. Once a sample size is changed, the balance will immediately open the recalculate APW screen, expecting to establish a new APW.

To adjust the sample size, touch the **Samples** button.

A numeric input window appears.

Use the keys to enter the desired sample size, then press **Save**.

The next screen appears, with the message to place the reference weight on the pan.

Place the reference weight on the pan, then touch **Accept** to capture the value, the screen shows number of pcs.

Establish an Average Piece Weight (APW):

Each time a new type of part is counted, the nominal weight of one piece (Average Piece Weight or APW) must be established using a small quantity of pieces. This APW is stored until replaced by another APW.

There are two methods to establish the APW value:

1. The actual APW is known
2. The APW must be derived by weight. For this case the current sample size will be used

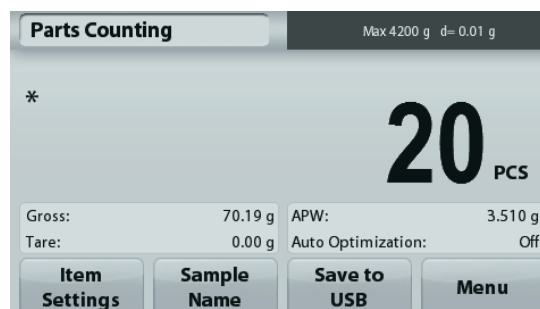
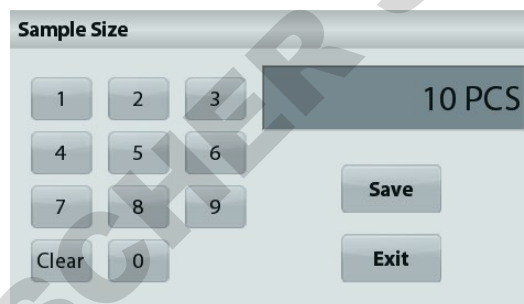
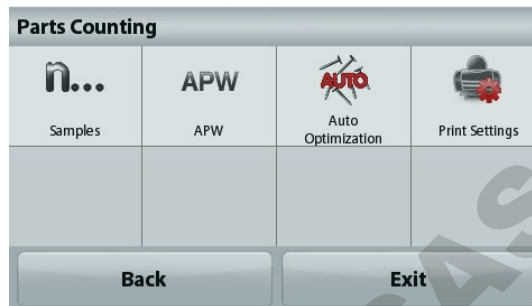

Set a *known* Average Piece Weight (APW)

To adjust the APW value directly, touch the **APW** button. A numeric input window appears.

Key in the desired APW Weight, then press **Save**.

The display returns to the application home screen with the new APW value in the reference field.



Set a new Average Piece Weight (APW) – Derived

To establish a new APW, place the reference weight on the pan and press **Accept** to continue.

Note: The sample size that is displayed will be used. To use a different sample size, change that first. (See above.)



The home screen shows the number of pieces at the new APW



Auto Optimization: When set to **On**, improves counting accuracy by re-calculating the piece weight automatically as parts are added. Default is **Off**.

Notes:

APW Optimization occurs only when the number of pieces added to the pan is between one and three times the number already on the pan.

If the APW is entered manually by the numeric keypad, APW auto optimization will not occur.

Print settings: Change printing settings. See section 7 for more information.

Note: The **Save to USB** button will only appear after a USB flash drive has been connected to the balance. See section 4.1.4 for more information.

4.3 Percent Weighing

Note: Before using any application, be sure the balance has been leveled and calibrated.

Use Percent Weighing to measure the weight of a sample displayed as a percentage of a pre-established reference weight.

The default (or last) reference weight is displayed.

Percent Weighing

1. In the upper left portion of the home screen, select Percent Weighing.
2. Place an object on the pan. The difference between the sample and the reference weight is displayed as a percentage.



The **Percent Weighing** Home screen

Main Display Line

Reference Fields

Application Buttons



Application Icon

4.3.1 Item Settings

To view or adjust the current settings

Touch the **Item Settings** button. The Settings screen appears.

Recalculate Ref. Wgt: To establish a new reference weight value, touch the recalculate reference weight button.



Follow the screen instructions to establish a new reference weight.

Alternatively, press the **Ref. Weight** button from the Percent Weighing Recalculate Ref. Wgt screen to establish a new reference weight manually through a numerical keypad.

Print settings: Change printing settings. See section 7 for more information.



Note: The **Save to USB** button will only appear after a USB flash drive has been connected to the balance.

See section 4.1.4 for more information.

4.4 Dynamic Weighing

Note: Before using any application, be sure the balance has been leveled and calibrated.

Use this application to weigh an unstable load, such as a moving animal. Two different start/reset modes can be selected: **Manual** (start and stop via key press) and **Automatic** (start and stop automatically).

Dynamic Weighing – Manual (default)

1. In the upper left portion of the home screen, select Dynamic Weighing
2. Place objects on the pan and press the **Start** button.



The **Dynamic Weighing** Home screen

Main Display Line

Reference Fields

Application Buttons

Application Icon



3. The balance begins a countdown (averaging process). During the countdown, the information line displays the time remaining.
If necessary, press **Stop** to quit.
4. When the countdown ends, the result line is displayed and held. Press **Clear** to clear the held weight and return to the initial screen.

Note: Clear the pan before beginning a new Dynamic weighing cycle.

4.4.1 Item Settings

To view or adjust the current settings

Touch the **Item Settings** button. The Settings screen appears.

Averaging Time: Set the averaging time to a value between 1 and 99 seconds. Default is 5 seconds.

Automatic Mode: When set to On, the cycle begins when an object is placed on the pan, and the held value is automatically reset when the object is removed from the pan.

Sample Name: Assign a name to the sample.

Print settings: Change printing settings. See section 7 for more information.

Note: The **Save to USB** button will only appear after a USB flash drive has been connected to the balance.

See section 4.1.4 for more information.

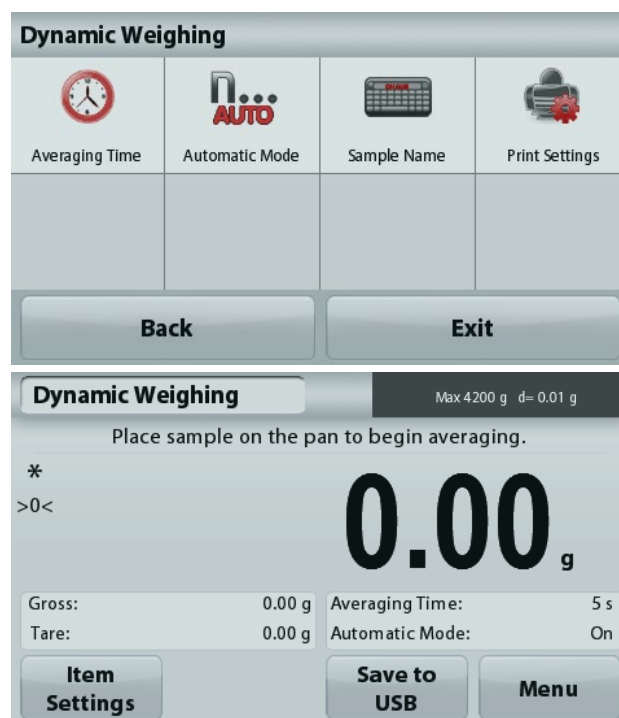

4.5 Density Determination

Note: Before using any application, be sure the balance has been leveled and calibrated.

Use this application to determine an object's density. Four types of density determination can be made:

1. Solids denser than water
2. Solid less dense than water
3. Liquid density
4. Porous material (impregnated with oil)

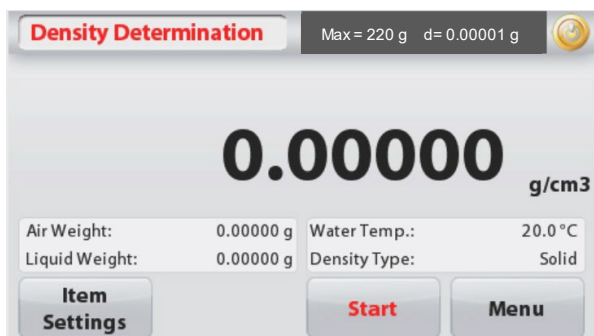

The Density Determination Home screen

Main Display Line
(showing the density result in selected display resolution)



Application Icon

Reference Fields

Function Buttons

Display resolution of density's weighing result

To set the display resolution, navigate to **Item Setting > g/cm³**.

Options of display resolution

Balance Readability	Options of display resolution	Default value
d = 0.00001 g	0.00001g/cm ³ , 0.0001g/cm ³ , 0.001g/cm ³ , 0.01g/cm ³	0.001g/cm ³
d = 0.0001 g	0.0001g/cm ³ , 0.001g/cm ³ , 0.01g/cm ³ , 0.1g/cm ³	0.001g/cm ³
d = 0.001 g	0.001g/cm ³ , 0.01g/cm ³ , 0.1g/cm ³	0.001g/cm ³
d = 0.01 g	0.01g/cm ³ , 0.1g/cm ³	0.01g/cm ³
d = 0.1 g	0.1g/cm ³	0.1g/cm ³

Note: 0.00001g balance does not offer 0.1g/cm³ option of display resolution.

4.5.1 Measuring the Density of a Solid Using Water (default)

Press the **Item Settings** button to open the Density Determination **Settings** screen.

Confirm the following **Setups** are selected:

- ✓ **Density Type: Solid**
- ✓ **Auxiliary Liquid: Water**
- ✓ **Porous Material: Off**
- ✓ **g/cm³: to select the display resolution of Density's weighing result.**

To adjust the water temperature value, touch the **Water Temp.** button.

The balance calculates water density based on the water temperature value entered.

Measure the actual water temperature using a precision thermometer.

A numeric input window appears.

Enter the actual water temperature, then press **Save**.



To return to the Density Determination home screen, touch **Back**.

To measure the density,

Step 1 of 2 – Weigh the Sample in Air.

Press **Start**. Follow screen instructions, then press **Accept** to store the dry sample weight (“in air”).



Step 2 of 2 – Weigh the Sample Submerged in the Liquid.

Follow the screen instructions, then press **Accept** to store the sample weight (submerged in liquid).

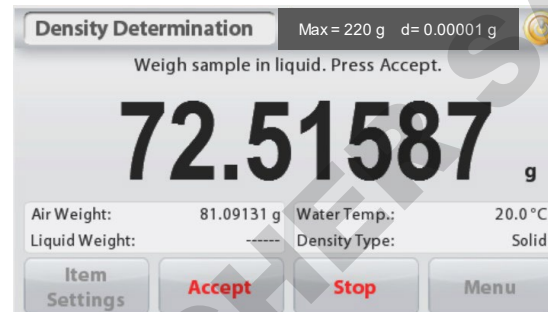

Measure Result

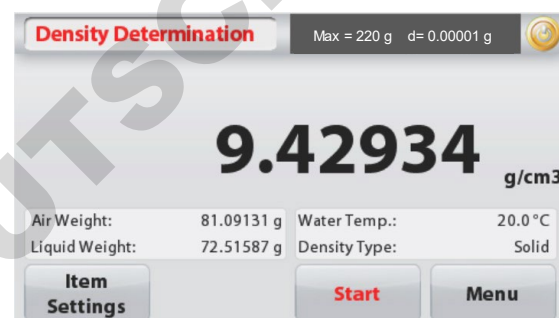

Once the necessary weights have been determined, the density of the sample is displayed in **g/cm³** (along with the weight in air, weight in water) on the Application screen.

Press **Start** to reset all the weight values and restart the process.

4.5.2 Measuring the Density of a Buoyant Material Using Water

Press the **Item Settings** button to open **Settings** screen.

Confirm the following **Setups** are selected:

- ✓ **Density Type: Solid**
- ✓ **Liquid Type: Water**
- ✓ **Porous Material: Off**
- ✓ **g/cm³: to select the display resolution of Density's weighing result.**

Press **Back** to return to the Density Determination home screen.

Follow the same procedure as Solid Material above, except in Density Determination step 2, **push the sample down** into the liquid until it is fully submerged.



4.5.3 Measuring the Density of a Solid Using an Auxiliary Liquid

To enable this feature, enter the Density Determination Setup menu and select the following: **Density Type: Solid; Liquid Type: Other; Porous Material: Off.**

Confirm the default values displayed (Liquid Density, etc) are correct.

To adjust the Liquid Density value, touch the **Auxiliary liquid** button and select Other.

A numeric input window appears.

Key in the density in g/cm³, then press **Save**.

The display returns to the previous screen.

To return to the Density Determination home screen, touch **Back**.

Begin the Density determination process as per above.

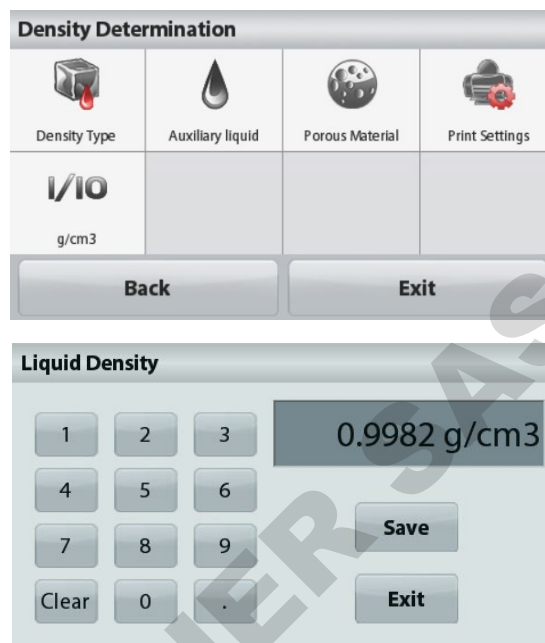

4.5.4 Measuring the Density of a liquid using a Calibrated Sinkers (not supplied)

To enable this feature, enter the Density Setup menu and select the following; **Density Type: Liquid**.

Note: when the Density Type is set to Liquid, the Liquid type and Porous material selections are disabled.

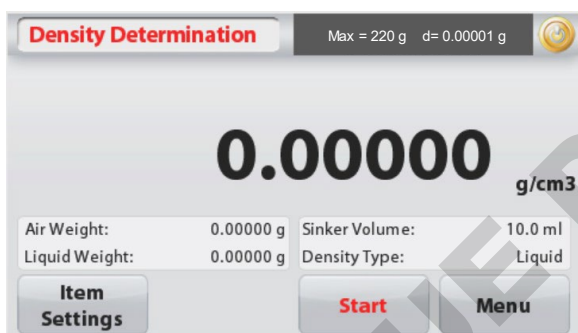

The **Density Determination – Liquid** Home screen

Main Display Line

Reference Fields

Function Buttons



Application Icon

Confirm that the default value displayed (sinker volume) is correct. To edit the default values, touch **Sinker Volume**.

To adjust the Sinkers volume value, touch the **Sinker Volume** button.

A numeric input window is displayed.

Key in the desired value, then press **Save**.

The display returns to the previous screen with the new value highlighted.

To return to the Density Determination home screen, touch **Back**.

Press **Start** to start the process.

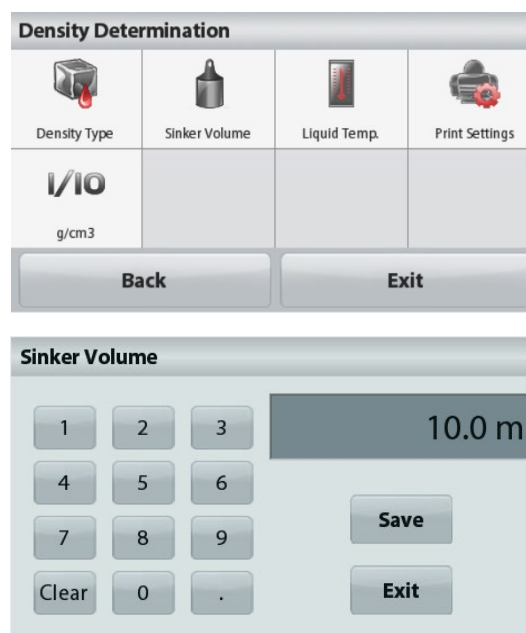

Step 1 of 2 – Weigh the Sinker in Air.

Follow the screen instructions, then press **Accept** to store the sinker weight (“in air”).

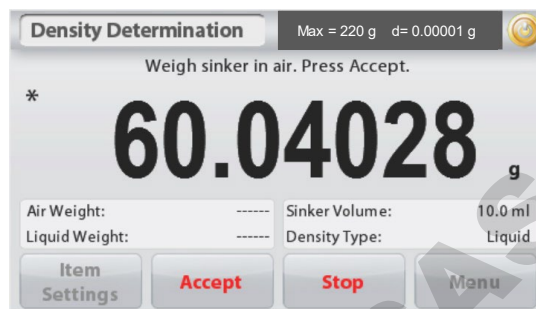
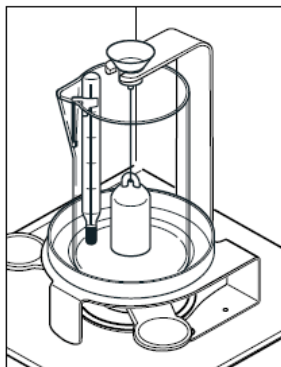
**Step 2 of 2 – Weigh the Sinker Submerged in the Test Liquid.**

Follow the screen instructions, then press **Accept** to store the sinker weight (submerged in liquid).

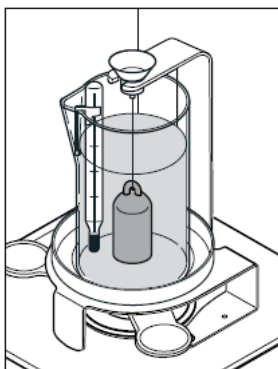

Once the necessary weights have been determined, the density of the Liquid sample is displayed in **g/cm³** (along with the weight in air, weight in water) on the Application screen.

Press **Start** to reset all the weight values and restart the process.

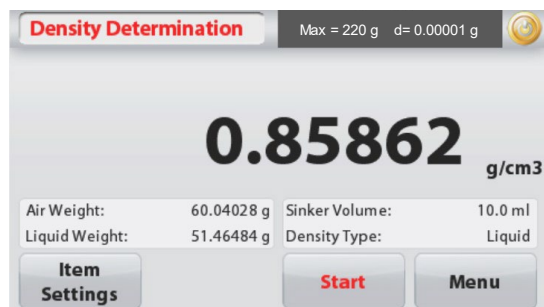
**4.5.5 Measuring the Density of Porous Material Using Oil**

To enable this feature, enter the Density Determination **Setup** menu, and set the following:

- ✓ **Density Type: Solid**
- ✓ **Liquid Type: Water**
- ✓ **Porous Material: On**
- ✓ **g/cm³**: to select the display resolution of Density's weighing result.



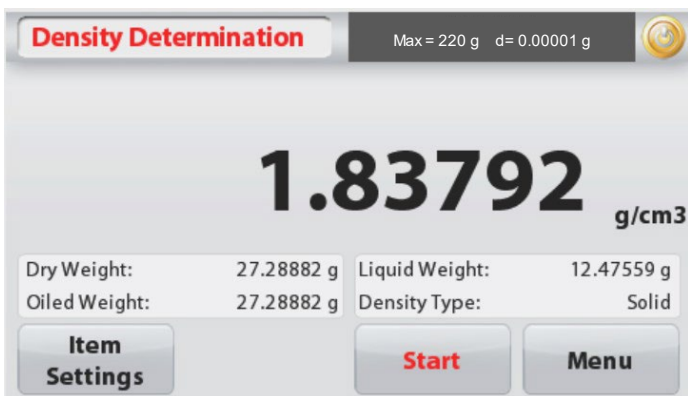

The **Density Determination – Porous** Home screen

Main Display Line

Reference Fields

Functions Icon

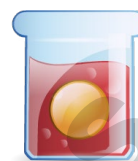

Application

Confirm the default values displayed (Water Temp) are correct.

To edit the default values, touch **Item Settings**.

The Settings screen appears.

The balance calculates water density based on the water temperature value entered (look-up table).

Measure the actual water temperature using a precision thermometer.

To adjust the Water Temperature or Oil Density values, touch the **Water Temp** or **Oil Density** button.

Numeric input windows appear.

Key in the desired value, then press **Save**.

The display returns to the previous screen with the new value highlighted.

To return to the Density Determination home screen, touch **Exit**.

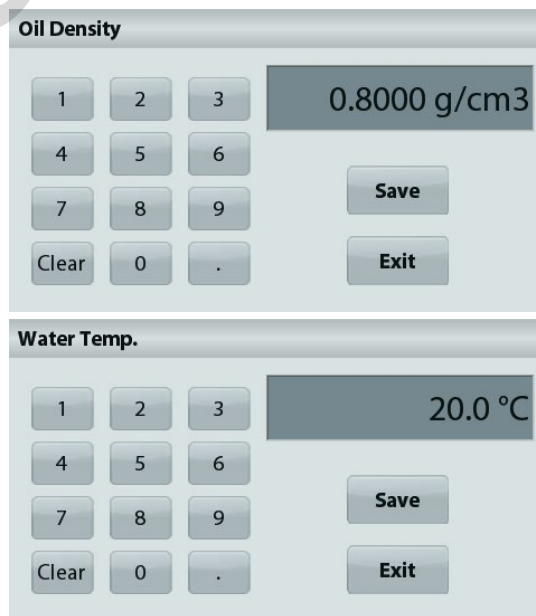

Press **Begin Density Calculation**.

Step 1 of 3 – Weigh the Un-Oiled Sample in Air.

Follow the screen instructions then press **Accept** to store the dry sample weight (in air).



Step 2 of 3 – Weigh the Oiled Sample in Air.

Follow the screen instructions then press **Accept** to store the sample weight (oiled).



Step 3 of 3 – Weigh the Oiled Sample Submerged in Liquid.

Follow the screen instructions then press **Accept** to store the oiled sample weight (submerged in liquid).

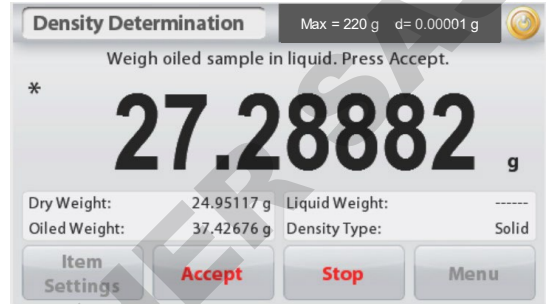

Once the necessary weights have been determined, the density of the sample is displayed in **g/cm³** (along with the weight in air, un-oiled and oiled, and weight in water) on the Application screen.

The value stays on the display until **Start** is touched.

Press **Start** to reset all the weight values and restart the process.



4.6 Check Weighing

Note: Before using any application, be sure the balance has been leveled and calibrated.

Check Weighing is used to compare the weight of a sample against target limits.

Check Weighing

1. In the upper left portion of the home screen, select Check Weighing
2. The default (or last) Check weight limits are displayed.
3. Place objects on the pan.
4. The Under/Accept/Over status is shown in the progress bar area while the actual weight of the item is shown on the main Display Line.



The **Check Weighing** Home screen

Main Display Line

Reference Fields

Function Buttons



Application Icon

To set the *Over Limit value*, touch the **Over Limit** button

To set the *Under Limit value*, touch the **Under Limit** button

A numeric input window appears.

Enter the desired Limit Weight, then press **Save**.

To return to the CHECK WEIGHING home screen,
touch **Exit**.



The screenshot shows a numeric input window titled "Under Limit". It features a numeric keypad with buttons for digits 1-9, 0, and a decimal point. A "Clear" button is located to the left of the 0 and . buttons. To the right of the keypad is a display area showing "0.10 g". Below the keypad are two buttons: "Save" and "Exit".



The screenshot shows a numeric input window titled "Over Limit". It features a numeric keypad with buttons for digits 1-9, 0, and a decimal point. A "Clear" button is located to the left of the 0 and . buttons. To the right of the keypad is a display area showing "4199.99 g". Below the keypad are two buttons: "Save" and "Exit".

DOMINIQUE DUTSCHER CAS

4.6.1 Item Settings

To view or adjust the current settings

Touch the **Item Settings** button. The Settings screen appears.

Sample Name: Assign a name to the sample.

Print settings: Change printing settings. See section 7 for more information.

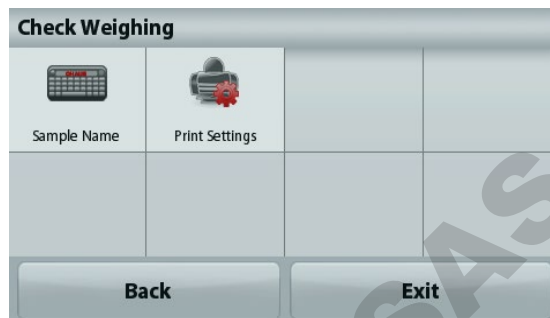

4.7 Display Hold

Note: Before using any application, be sure the balance has been leveled and calibrated.

Two Modes are available:

Display Hold - allows the user to capture and store a stable weight.

Peak Hold - allows the user to capture and store the highest stable weight.



The **Display Hold** Home screen

Main Display Line

Reference Fields

Function Buttons

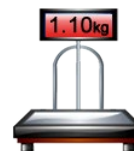

Application Icon

Display Hold

4.7.1 Display Hold

1. In the upper left portion of the home screen, select Display Hold
2. Place the sample on the pan and press **Hold** at any time while the weight is being captured.
3. The Main Display Line now shows the first stable weight.
4. Press **Clear** to remove the hold and return to Display Hold Home screen.



Peak Hold

4.7.2 Peak Hold

1. In the upper left portion of the home screen, select Display Hold
2. Choose Peak Hold Mode in Item Settings (see section 4.7.3).
3. Place sample on the pan and press **Start** to begin.
4. Continue to weigh samples. The highest stable weight will be held.
5. To remove the hold and return to normal operation press **Stop**.



4.7.3 Item Settings

To view or adjust the current settings

Touch the **Item Settings** button. The Settings screen appears.

Mode: Choose between Peak Hold and Display Hold (default).

Sample Name: Assign a name to the sample.

Print settings: Change printing settings. See section 7 for more information.



Note: The **Save to USB** button will only appear after a USB flash drive has been connected to the balance. See section 4.1.4 for more information.

4.8 Totalization

Note: Before using any application, be sure the balance has been leveled and calibrated.

Totalization measures the cumulative weight of a sequence of items. The cumulative total may exceed the capacity of the Balance. The maximum number of samples (n) is 99.



The **Totalization** Home screen

Main Display Line

Reference Fields

Application Buttons



Application Icon

Totalization

1. In the upper left portion of the home screen, select Totalization
2. Place item on the pan to begin. The sample weight is shown on the Main Display Line.
3. Press **Accumulate** to add the weight (when stable) of the item to the total.
4. Remove the item from the weighing pan, then add the next item and continue as above.
5. Press **Result** to view the results from the totalization.
6. When finished, press the Clear Total button to reset the accumulated weight to zero.

Totalization	
Item	Result
Samples	3
Total	506.95 g
Average	168.98 g
σ (stdev)	38.90 g
Minimum	117.00 g
Maximum	210.57 g
Range	93.57 g

Save to USB Exit

7. Press **Save to USB** to save the result to a USB flash drive or **Exit** to return to the Totalization Home screen.

Note: Changing units converts the Accumulation results to the selected unit.

4.9 Formulation

Note: Before using any application, be sure the balance has been leveled and calibrated.

Use this application for compounding and recipe making. The maximum number of components is 50.



The **Formulation** Home screen

Main Display Line

Reference Fields

Application Buttons



Application
Icon

Formulation

1. In the upper left portion of the home screen, select Formulation
2. Press **Start** to begin the compounding process.
3. Place the first ingredient on the pan (or in a tared container) and press Accept to store the component.
4. Continue adding components and pressing **Accept** to store the weight of the individual components until the formula is complete. The **Total** line shows the total weight of all the components.
5. Press Stop to finish the Formulation. The Formulation results are displayed:

Note: If Filler is set to On (see section 4.9.1 below), the balance will ask to add a filler material to complete the formulation. Add the filler material and press Accept to complete the formulation and display the results.

Formulation	
Comp.	Weight
1	241.76 g
2	272.95 g
Comp. Total	514.71 g

Save to USB Exit

6. Press **Save to USB** to save the results to a USB flash drive or **Exit** to return to the Formulation Home screen.

Note: The formulation results will be cleared when a new formulation starts.

4.9.1 Item Settings

To view or adjust the current settings

Touch the **Item Settings** button. The Settings screen appears.

Filler: If set to On, a filler material is asked for the end of the formulation.

Automatic Mode: If set to On, the balance will automatically Tare after the component weight has been accepted.

Print settings: Change printing settings. See section 7 for more information.

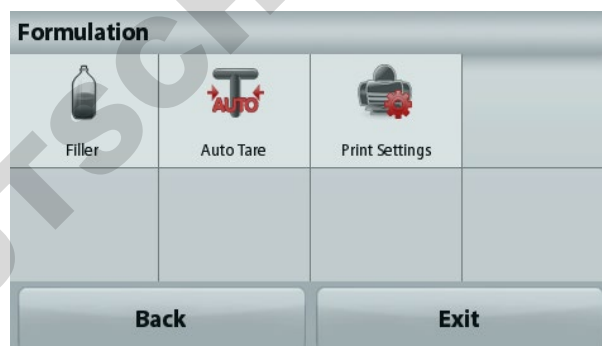

4.10 Additional Features

4.10.1 Weigh Below

The Adventurer balance is equipped with a weigh below hook for weighing below the balance.

Note: Before turning the balance over, remove the pan and draft shield elements (if present) to prevent damage



Attention: Do not place the balance on the pan support cone or Load cell Pins

To use this feature, remove power from the balance, then remove the protective cover for the weigh below opening.

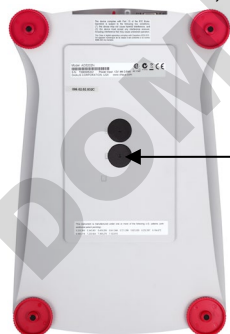

Weigh below protective cover



Weigh below hook

The balance can be supported using lab jacks or any other convenient method. Ensure the balance is level and secure. Power on the balance, then use a string or wire to attach items to be weighed.

5. MENU SETTINGS

5.1 Menu Navigation

User menu structure:

Application Modes

Weighing	Counting	Percent	Dynamic	Density	Check Weighing	Display Hold	Totalization	Formulation
Min Weight	Sample Size	Recalculate Ref Wgt	Average Time	Density Type	Sample Name	Display Hold Mode		Filler
Capacity Guide	APW	Print Settings	Auto Mode	Auxiliary Liquid	Print Settings	Sample Name		Automatic Mode
Batch Printing	Auto Opt		Sample Name	Water Temp.		Print Settings		Print Settings
Units	Print Settings		Print Settings	Porous Material				
Filter Level				Oil Density				
GLP and GMP Data				Sinker Volume				
Print Settings				Liquid Temp.				
Level Assist				Print Settings				

Menu

Calibration	Balance Setup	Weighing Units	Data Maintenance	Communication	GLP and GMP Data	Factory Reset	User Management
Internal Cal	Language	Milligram	Export to USB	RS232 Standard	Headers		User Profiles
Automatic Cal	User Settings	Gram	App. Mode Settings	Baud Rate	Header 1		Change Password
AutoCal™	Touch Calibrate	Kilogram	Menu Settings	1200 / 2400 / 4800 / 9600 / 19200 / 38400	Header 2		Auto Standby
Span Cal	Brightness	Carat	Import from USB	Transmission	Header 3		
Linearity Cal	Beep	Ounce	App. Mode Settings	7E1 / 7E2 / 7N1 / 7N2 / 7O1 / 7O2 / 8N1 / 8N2	Header 4		
Cal Test	Auto Dim	OunceTroy	Menu Settings	Handshake	Header 5		
	Level Assist	Pound	Balance_Info	None	Balance Name		
	Filter Level	Pennyweight		Xon / Xoff hardware	User Name		
	Auto Zero Tracking	Grain			Project Name		
	Auto_Tare	Newton		Print Settings			
	Graduation	Momme		Print Output			
	Date & Time	Mesghal		Stable Weight Only			
	Date	HKTael		Numeric Value Only			
	Time	SGTael		Single Header Only			
	Approved Mode	TWTael		Print Options			
		Tical		Printer / PC			
		Tola		Output format			
		Baht		OHAUS / SICS / ST			
		Custom1		Auto Print			
		Unit Name		Auto Print Off			
		Factor		On Stability			
		Exponent		Load / Load and Zero			
		10 ⁻³		Interval (seconds)			
		10 ⁻²		Continuous			
		10 ⁻¹		Print Content			
		10 ⁰		Selection, Header, Date & Time, Balance ID, Balance Name, User Name, Project Name, Application Name, Sample Name, Result, Gross, Net, Tare, Information, Signature Line, Verified Line			
		10 ¹		Feed			
		10 ²		1 line / 4 lines			
		10 ³		Print line setting			
		LSD		Single line / multiple lines			
		0.5		Print calibration data			
		1		Label printing			
		2		Save To USB			
		5					
		10					
		100					

All menu navigation is performed by touching the display. To enter the Menu, touch **Menu** from any Application Home screen. The Main menu appears, with buttons for **Back** and **Exit**. Continue touching the appropriate list item to navigate to the Menu items.

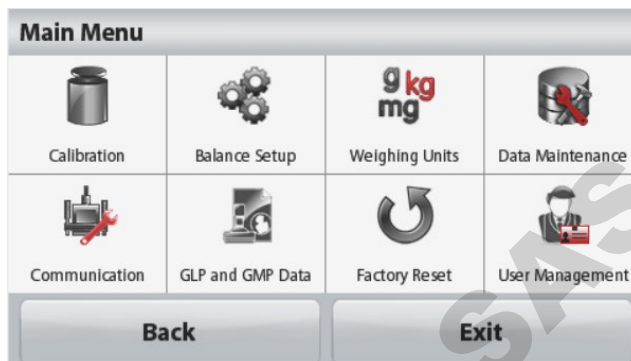
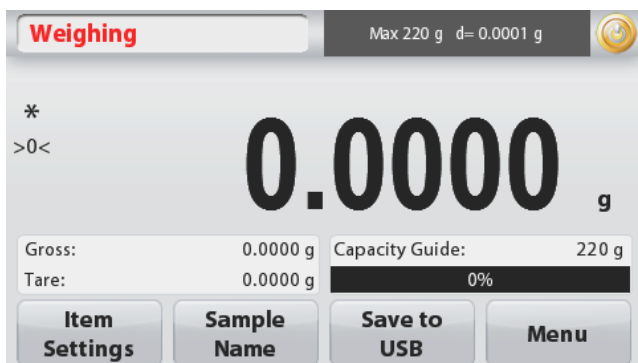

5.1.1 Changing Settings

To change a menu setting, navigate to that setting using the following steps:

Enter the Menu

From any Application screen, Touch **Menu**. The Main Menu List appears on the display.

Select the Sub-Menu

Find the item of the Main Menu List and touch it. The Sub-Menu appears.

Select the Menu Item

Continue until the desired setting is chosen in the Menu list. Touch the setting to change it. The changed setting will be displayed as highlighted yellow for about 1 second to confirm the changed value.



Exit the Menu and Return to the Current Application

After the setting is confirmed, touch **Exit** to return to the Application.

Note: at any time the **Back & Exit** buttons can be touched to navigate to the desired area of the menu or return to the current Application. Continue until the desired setting is chose in the menu list.

The Adventurer balance Main menu structure is illustrated below.

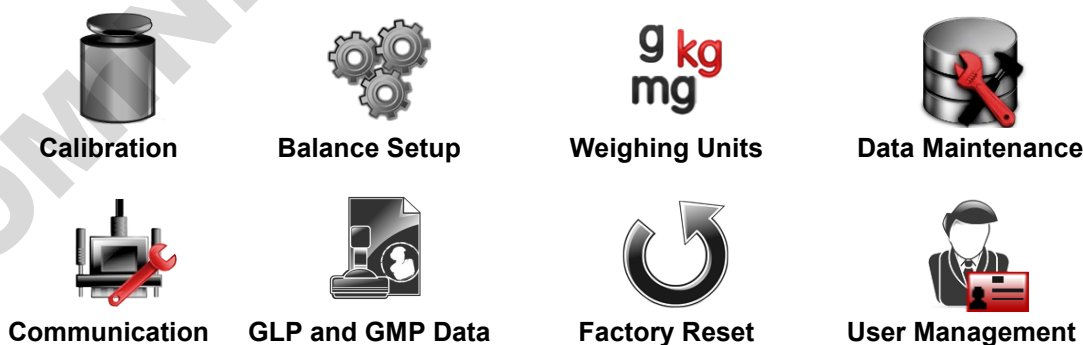

5.2 Calibration

Adventurer Balances (InCal models) offer a choice of six calibration methods: Internal Calibration, Automatic Calibration, AutoCal™ Adjustment, Span Calibration, Linearity Calibration and Cal Test (Calibration Test).

Note: The calibration unit is always in grams.

Attention: Do not disturb the balance during any calibration.

5.2.1 Calibration sub-menu (InCal models)

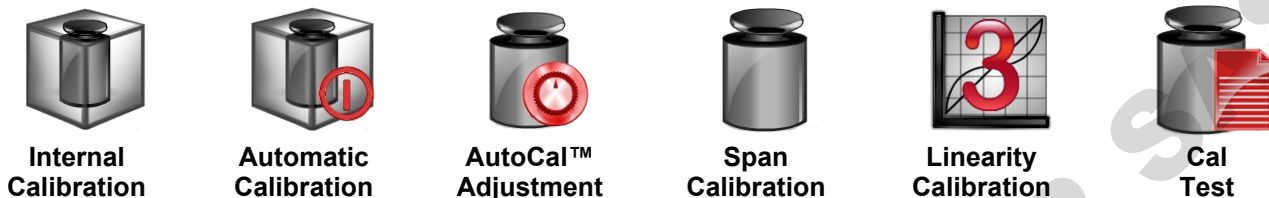

Note: /E models only have Span Calibration, Linearity Calibration and Cal Test.

5.2.2 Internal Calibration

Calibration is accomplished with the internal calibration mass. Internal Calibration can be performed at any time, provided the balance has warmed up to operating temperature and is level.

With the Balance turned ON and no load on the pan, touch **Internal Calibration**. Then touch **On** or **Off** to turn it on or off.

Note: When touch **Off**, press the **CAL** button on the control panel will start span calibration.

To start calibration, touch **Calibration** after **On** is selected.

Note: The default is **On**.

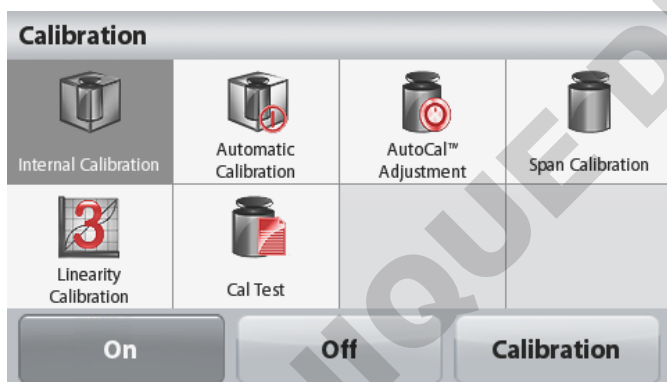

The Balance begins to calibrate. Follow the onscreen instruction to clear the pan and wait for the process to finish.

The display shows the status, and returns to the current application after the calibration is finished.

To cancel at any time, press **Save**.

5.2.3 Automatic Calibration

When **Automatic Calibration** is set ON, the balance performs a self-calibration:

- when it senses a temperature change of 1.5°C
- or every 11 hours

AutoCal will automatically calibrate the Balance (using the internal mass) each time there is a change in temperature significant enough to affect accuracy or every 11 hours.

An information screen will appear when an Automatic Calibration is about to start. Three option buttons will be displayed:

- Now** – Press to perform the calibration directly.
- 5 min** – Press to perform the calibration after 5 minutes.
- Deactivate** – Press to deactivate the Automatic Calibration function.

5.2.4 AutoCal™ Adjustment

Use this calibration method to adjust the span calibration point, without affecting the span or linearity calibration.

Calibration Adjust may be used to adjust the result of the Internal Calibration by ± 100 divisions.

Note: Before making a calibration adjustment, perform an Internal Calibration. To verify whether an adjustment is needed, place a test mass equal to the **span calibration value** on the pan and note the difference (in divisions) between the nominal mass value and the actual Balance reading. If the difference is within ± 1 division, calibration adjustment is not required. If the difference exceeds ± 1 division, calibration adjustment is recommended.

Example:

Actual weight reading:	200.014
Expected weight reading:	200.000 (Test mass value)
Difference Weight (d):	0.014
Difference weight in digits:	-14 (Adjust value)

To perform a Calibration Adjustment, touch AutoCal Adjustment from the Calibration Menu; Enter the value (positive or negative divisions) to match the difference noted earlier in the procedure.

Recalibrate using Internal Calibration. After calibration, place the test mass on the pan and verify that the mass value now matches the displayed value. If not, repeat the procedure until Internal Calibration reading agrees with the test mass.

Once completed, the balance stores the Adjustment value and the display returns to the current application.

5.2.5 Span Calibration

Span calibration uses two calibration points, one at **zero load** and the other at **specified full load** (span). For detailed calibration mass information please see the specification tables in section 9.

With the balance turned ON and no load on the pan, touch Span Calibration to initiate the procedure. Additional calibration values to be used are shown on the display. The best accuracy is achieved using the mass closest to the full span value.

Note: To change the span calibration point, touch the alternate weight shown on the display. Follow the screen instructions and place the specified calibration weight on the scale when prompted to do so. When complete, the display shows the Span calibration status and returns to the current application.

5.2.6 Linearity Calibration

Linearity calibration uses three calibration points, one at zero load and the others at specified loads.

With no load on the scale, press Linearity Calibration to begin the process.

The balance captures the zero point, and then prompts for the next weight.

Continue to follow the instructions on the display until the calibration is completed.

To cancel at any time, press **Cancel**.

5.2.7 Calibration Test

Use Calibration Test to compare a known calibration weight against the stored span calibration data.

With no load on the scale, press **Cal Test** to begin the process.

The balance captures the zero point, then prompts for the span value.

The display shows status, followed by the difference between the current calibration weight and the stored calibration data.

5.3 Balance Setup

Enter this sub-menu to customize Balance functionality.

5.3.1 Balance Set-up sub-menu



Language



User Settings



Filter Level

AZT

Auto Zero Tracking



Auto Tare

I/O

Graduations



Date & Time



Approved Mode

Factory default settings are shown below in bold.



5.3.2 Language

Set the language displayed for menus and displayed messages.

English
German
French
Spanish
Italian
Polish
Turkish
Czech
Hungarian



5.3.3 User Setting

Use this sub-menu to change the setting for:

Touch Calibrate

“Runtime calibration, please touch the screen at the center of the ring”
(First top-left, then bottom-right.)

Screen Brightness:

LOW = low screen brightness.

MEDIUM = normal screen brightness.

HIGH = high screen brightness.

Beep:

OFF = disabled

ON = enabled

Auto Dim (Dims the display if no Screen Activity for x minutes)

OFF = disabled

10 min

20 min

30 min

Auto Off:

After auto off, you need to manually press the mechanical power button on the control panel to turn on the balance.

Off = Disabled

30 minutes = Power off if there is no motion on the screen for 30 minutes

1 hour = Power off if there is no motion on the screen for 1 hour

2 hours = Power off if there is no motion on the screen for 2 hours

Level Assist: Instructions on how to move the balance feet to level the balance.



5.3.4 Filter Level

Set the amount of signal filtering.

- LOW = faster stabilization time with less stability.
- MEDIUM** = normal stabilization time with normal stability.
- HIGH = slower stabilization time with more stability.

AZT

5.3.5 Auto Zero Tracking

Set the automatic zero tracking functionality.

- OFF = disabled.
- 0.5 D** = display maintains zero up to a drift of 0.5 graduation per second
- 1 D = display maintains zero up to a drift of 1 graduation per second.
- 3 D = display maintains zero up to a drift of 3 graduations per second.



5.3.6 Auto Tare

Set the automatic Tare.

- OFF = disabled.
- ON = enabled.

'Place container on the pan' will be displayed when an Automatic Tare is about to start.

A **Deactivate** button is displayed underneath the text. Press this button to deactivate the Automatic Tare function

5.3.7 Graduations

Set the displayed readability of the balance.

1/10

- 1 Division** = standard readability.
- 10 Divisions = readability is decreased by a factor of 10.

For example, if the standard readability is 0.01g, selecting 10 Divisions will result in a displayed reading of 0.1g.



5.3.8 Date & Time

Set the current Date and Time.

Change the format (if desired), then enter the current value.

Press **Save** to confirm the new value.

Date Setup

Click the number corresponding to the year, month, or day, and short press the **Clear** button to clear it. Enter the correct value and click **Save**.

Date									
1	2	3	Month	Day	Year				
4	5	6	11	16	2022				
7	8	9				Save			
0	M/D/Y	Clear				Exit			

Time Setup

Click the number corresponding to the hour and minute, and short press the **Clear** button to clear it. Enter the correct value and click **Save**.

Note: The value corresponding to the second cannot be set manually.

Time									
1	2	3	Hour	Minute	Second				
4	5	6	21	16	00				
7	8	9				Save			
0	24HRS	Clear				Exit			



5.3.9 Approved Mode

Use this menu to set the Legal for Trade status.

OFF = standard operation.

ON = operation complies with Legal Metrology regulations.

Note: When Approved Mode is set to ON, the menu settings are affected as follows:

Calibration Menu:

Automatic Calibration is forced to be turned ON and hidden. Internal Calibration and Calibration Test functions are available. All other functions are hidden.

For AX...N... models:

- Automatic Calibration will be locked at its current setting.
- If you set Internal Calibration to be On before you turn on Approved Mode, Internal Calibration menu will still be available.
- If you set Internal Calibration to be Off before you turn on Approved Mode, Internal Calibration menu will be locked.

Balance Setup Menu:

Filter Level is locked at the current setting.

Auto Zero Tracking is limited to 0.5 Division and OFF. The selected setting is locked.

Auto Tare is locked at current setting.

Graduations is forced to 1 Division and the menu item is hidden.

For AX...N... models, graduations will be locked at its current setting.

Communication Menu (Communication->Print Settings->Print Output):

Stable Weight Only is locked ON.

Numeric Value Only is locked OFF.

Communication Menu (Communication->Print Settings->Auto Print):

For AX...N...models, auto print mode selections are limited to OFF, On Stability, and Interval. Continuous is not available.

Data Maintenance Menu:

Export to USB is hidden

Import from USB is hidden

Lockout Menu:

Menu is hidden

Note: The security switch located at the rear of the balance must be in the locked position to set Approved Mode to ON. The security switch must be in the unlocked position to set Approved Mode to OFF. See Section 6.

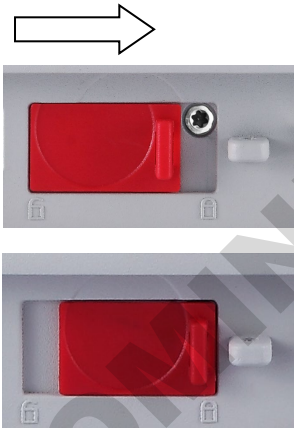

Weighing application main screen with LFT turned ON.

5.4 Weighing Units

Enter this sub-menu to activate the desired units of measure. This menu can also be accessed by pressing the unit symbol in an application home screen.

Note: Due to national laws, the balance may not include some of the units of measure listed.

5.4.1 Units Sub-menu

mg Milligram	g gram	kg Kilogram	ct carat	oz ounce	ozt ounce troy
lb Pound	dwt pennyweight	Grain Grain	N Newton	mom momme	msg mesghal
HKt Tael (HK)	SGt Tael (SG)	TWt Tael (TW)	tical tical	tola tola	bht baht
Cl Custom Unit 1					

Note: If Approved Mode is set to **ON**, some units will not be displayed.

Use the Custom Unit to display weight in an alternative unit of measure. The custom unit is defined using a conversion factor, where the conversion factor is the number of custom units per gram expressed in scientific notation (Factor x 10^{Exponent}).

For example: To display weight in troy ounces (0.03215075 troy ounces per gram) enter a Factor of 0.3215075 and an Exponent of -1.

The Custom Unit's name can be customized up to 3 characters.

5.5 Data Maintenance

Enter this sub-menu to customize data transfer settings.

5.5.1 Data Maintenance sub-menu

The Export and Import functions

Setting up multiple balances is simple by exporting the profile from a master balance via a USB drive. The data maintenance tool allows you to save user and application settings to a USB, which can be easily transferred to other Adventurer balances. The data can then be used to configure additional Adventurer balances with the data imported from original balance.



Export to USB



Import from
USB



Balance Info



5.5.2 Export to USB

Export weighing data to a USB flash drive. Two types of data can be exported:

- Application settings (APW, Ref. weight and etc.)
- Menu settings (balance setup function and etc.)



Note: The function Save to USB needs to be set to ON to enable data transfer to USB. Please see section 5.6 for more information.



5.5.3 Import from USB

Import weighing data from a USB flash drive.

5.5.4 Balance Info

Enter to view information about the balance. Information displayed includes: Balance Type, Balance ID, Capacity, Readability and Software Version.

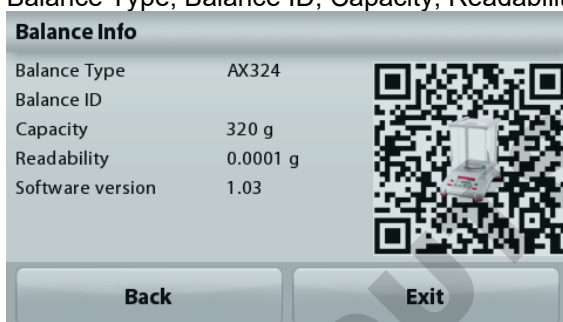

5.6 Communication

Enter this menu to define external communication methods and to set printing parameters. Data may be output to either a printer or PC.

Factory default settings are shown in bold. Enter to view information about the balance.

Communication Sub-menu



RS-232 Standard



Print Settings



Save to USB

5.6.1 RS-232 Standard:

Enter this sub-menu to customize RS-232 Standard settings.

5.6.1.1 Baud Rate

Set the baud rate (bits per second).

1200	= 1200 bps
2400	= 2400 bps
4800	= 4800 bps
9600	= 9600 bps
19200	= 19200 bps
38400	= 38400 bps



5.6.1.2 Transmission

Set the data bits, stop bit, and parity.

7 EVEN 1	= 7 data bits, even parity, stop bit 1
7 ODD 1	= 7 data bits, odd parity, stop bit 1
7 EVEN 2	= 7 data bits, even parity, stop bit 2

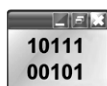

7 ODD 2	= 7 data bits, odd parity, stop bit 2
7 NONE 1	= 7 data bits, no parity, stop bit 1
8 NONE 1	= 8 data bits, no parity, stop bit 1
7 NONE 2	= 7 data bits, no parity, stop bit 2
8 NONE 2	= 8 data bits, no parity, stop bit 2



5.6.1.3 Handshake

Set the flow control method.

NONE	= no handshaking
XON-XOFF	= XON/XOFF handshaking
HARDWARE	= hardware handshaking

5.6.2 Print Settings

Enter this sub-menu to customize data transfer settings.

Print Settings sub-menu



Print Output



Auto Print



Print Content

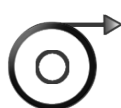

Feed



Format



Print Calibration Data



Label Printing

5.6.2.1 Print Output



Stable Weight Only

Set the printing criteria.

OFF	= values are printed immediately, regardless of stability.
ON	= values are printed only when the stability criteria are met.

Numeric Value Only

Set the printing criteria.

OFF	= All Result and G/N/T data values are printed. See section 7.2 for more information
ON	= Only numeric data values are printed

Single Header Only

Set the printing criteria.

OFF	= Headers will be printed for every print requirement
ON	= Headers will be printed once a day

Print Options

Set the printing criteria.

Printer	= Print data to a printer
PC	= Print data to a PC

Output Format

Select a print format:

OHAUS	=OHAUS Format
SICS	=Mettler Toledo Format
ST	=Sartorius Format

5.6.2.2 Auto Print

Set the automatic printing functionality.

OFF	= disabled
ON STABILITY¹	= printing occurs each time the stability criteria are met.
INTERVAL²	= printing occurs at the defined time interval.
CONTINUOUS	= printing occurs continuously.

¹When ON STABILITY is selected, set the conditions for printing.

LOAD	= Prints when the displayed load is stable.
LOAD ZERO	= Prints when the displayed load and zero reading is stable.



²When INTERVAL is selected, set the time interval using the numeric keypad.

Settings of 1 to 3600 seconds are available. Default is 0.

5.6.2.3 Print Content

Define the content of the printed data.

Selection

Set the status.

Deselect All = all are set to OFF

Select All = all are set to ON

Header

Date & Time

Balance ID

Balance Name

User Name

Project Name

Application Name

Sample Name

Result

Gross

Net

Tare

Information

Signature Line

Verified line



5.6.2.4 Feed

Set the paper feed.

1 LINE = move the paper up one line after printing.

4 LINE = move the paper up four lines after printing.



5.6.2.5 Format

Set the printing format.

Single Line = prints on a single line.

Multiple Lines = prints on multiple lines.



5.6.2.6 Print Calibration Data

Set the printing criteria.

Off = Turn off the print calibration data function

On = Turn on the print calibration data function



5.6.2.7 Label Printing

OFF = Turn off the label print

ON = Turn on the label print

There is a built-in English label template:

A label template based on a label size of 100 mm x 75 mm. The template includes all basic information such as the "date/time", "balance name", "balance ID", "sample name", "gross weight", "tare weight", "net weight", and "signature column".

You can use the OHAUS Label Designer software to edit the label template. Please download the software via the following link.

<https://dmx.ohaus.com/WorkArea/DownloadAsset.aspx?id=28916>

Please contact an authorized dealer to obtain the software manual. Refer to the software instructions for details on how to set up the Label Designer.

5.6.3 Save to USB

Set the status.

OFF = the data will not be saved to USB

ON = the data will be saved to USB

5.7 GLP and GMP Data

Enter this menu to set the Good Laboratory Practices (GLP) data and the Good Manufacturing Practices data.

5.7.1 GLP Data Sub-menu



Header



Balance Name



User Name



Project Name

5.7.2 Header



Enables the printing of GLP headings. There are up to 5 headings available.

Alphanumeric settings up to 25 characters are available for each Header setting.

5.7.3 Balance Name



Set the balance identification.

Alphanumeric settings up to 25 characters are available. The default setting is **Adventurer**.

5.7.4 User Name



Set the user identification.

Alphanumeric settings up to 25 characters are available. The default setting is **blank**.

5.7.5 Project Name



Enter this menu to set the Project identification.

Alphanumeric settings up to 25 characters are available. The default setting is **blank**.

5.8 Factory Reset

Use this sub-menu to reset the all menu settings to their Factory default settings.

Note: Calibration data is not affected.

- Reset All = resets all menus to their factory default settings.
- Exit = return to application main screen without resetting any menus.

5.9 User Management

For the grouping of users, you can set up to 10 ordinary users, 2 supervisors, and 1 administrator (by default). The authority level for each role can be identified by viewing the user management preset authority table.

The administrator can create, edit, or delete supervisors and ordinary users. The supervisors can create, edit, or delete ordinary users. Ordinary users cannot access user data or the automatic hibernation menu.

After entering User Management, you can set three sub-menus: **User Profiles**, **Change Password**, and **Auto Standby**.

5.9.1 User Profiles



You can create a new user, edit the authority of the user, or delete the user.

- To create a new user: Short press the **Create** button, enter the user's name, and then short press the **Save** button to confirm.
- To edit the user authority: Select the target user name, and short press the **Edit** button.

You can click the field corresponding to the user name, password, and user group to edit the user name, password, and user group.

Note:

1. The password shall contain 6-10 characters, but special characters such as %, &, \$, #, @, /, +, *, and () are not allowed.
 2. You can edit the password of an existing user through the following path: User Management > Password Modification.
- To delete a user: Select the target user name and click the **Delete** button.

Select the **YES** button to successfully delete the user.

User Profiles

#	User Name	Group	Password
>> 1	Admin	Administrator	
2	1	Operator	
3	2	Operator	
4	3	Operator	
5	4	Operator	

New Edit Delete Back

User

User Name 1

Password *****

Group Operator

Back

Enter Password

1 2 3 4 5 6 7 8 9 0

q w e r t y u i o p

a s d f g h j k l

↑ z x c v b n m . ←

Save Back

User Profiles

#	User Name	Group	Password
>> 1	Admin	Administrator	
2	1	Operator	*****
3	2	Operator	
4	3	Operator	
5	4	Operator	

New Edit Delete Back

User Manager

Are you sure you want to delete the selected user?

No Yes

User Management Preset Authority Table

Setup and Program	Administrator	Supervisor	Ordinary User
Create/delete an account	√	√ (Only edit ordinary users)	X
Edit an account	√	X	X
User data	√	√	X
Edit a user's name	√	√	X
Modify the password	√	√	X (is allowed to modify his/her own password)
Automatic standby	√	√	X
Language	√	√	√
Balance settings	√	√	X
Date and time	√	X	X
Calibration setup	√	√	X (Based on the settings of the administration)
Internal calibration	√	√ (Based on the settings by the administration)	When the administrator sets it to Off, other users cannot access it.
External calibration	√	√	√
Linear calibration	√	√	X
Other calibrations setup	√	√	X
Basic weighing mode	√	√	√
Minimum weighing value	√	√	X
Capacity bar, quantity of samples, average piece weight of samples (piece weighing), density settings, etc.	√	√	√
GLP/GMP data settings	√	√	X
Communication Settings	√	√	X
Print settings	√	√	X
Data maintenance	√	√	X
USB input/output data	√	√	X
Balance information	√	√	√
Factory reset	√	X	X
Balance name	√	√	X
Balance settings	√	√	X
Weighing unit	√	√	X

5.9.2 Change Password

With this function, you can modify the password of the current user. After entering the User Management sub-menu, click **Password Modification**, enter the old password first, then enter the new password, and click Save.

5.9.3 Auto Standby

The balance automatically enters the auto standby mode if the display screen of the balance has no dynamic display within x minutes.

Default = OFF (turn off), the time range is 1 to 240 minutes.

Note: The current user will be automatically logged out after the balance enters the auto standby mode. Users need to log in again to use the balance.

6. LEGAL FOR TRADE (LFT)

When the balance is used in trade or a legally controlled application it must be set up, verified and sealed in accordance with local weights and measures regulations. It is the responsibility of the purchaser to ensure that all pertinent legal requirements are met. As the requirements vary by jurisdiction, the purchaser is advised to contact their local weights and measures office for instructions about putting the balance into service.

*For AX...N...type models, please refer to Adventurer Balances Quick Start Guide.

6.1 Settings

Before verification and sealing, perform the following steps in order:

1. Verify that the menu settings meet the local weights and measures regulations.
2. Verify the units turned **On** are permitted by the local weights and measures regulations.
3. Perform a calibration as explained in Section 5.
4. Set the position of the Security Switch to the locked position.
5. Set Approved Mode to ON in the Balance Setup menu.

Note: When Approved Mode is set to ON, external calibration cannot be performed.

When Internal Calibration is turned off, internal calibration cannot be performed.

6.2 Verification

A weights and measures official or authorized service agent must perform the verification procedure.

6.3 Sealing

After the Balance has been verified, it must be sealed to prevent undetected access to the legally controlled settings. Before sealing the device, ensure that the security switch is in the Locked position and the Approved Mode setting in the Balance Setup menu has been set to ON.

If using a paper seal, place the seal over the security switch and Bottom Housing as shown.

If using a wire seal, pass the sealing wire through the holes in the security switch and Bottom Housing as shown.

Un-Locked



Locked with Paper Seal



Locked with Wire Seal

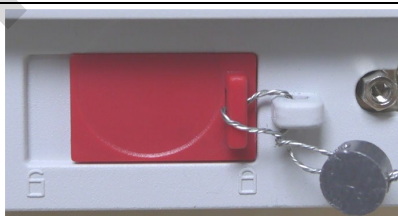

7. PRINTING

7.1 Connecting, Configuring and Testing the Printer/Computer Interface

Use the built-in RS-232 Port to connect either to a computer or a printer. If connecting to a computer, use HyperTerminal or similar software like SPDC described below.

(Find HyperTerminal under **Accessories/Communications** in Windows XP.)

Connect to the computer with a standard (straight-through) serial cable.

Choose **New Connection**, “connect using” COM1 (or available COM port).

Select **Baud=9600; Parity=8 None; Stop=1; Handshaking=None**. Click **OK**.

Choose Properties/Settings, then ASCII Setup. Check boxes as illustrated:

(**S**end line ends...; **E**cho typed characters...; **W**rap lines...)

Use RS232 Interface Commands (Section 9.6.1) to control the balance from a PC.

Note: When the HyperTerminal configuration is complete, it will automatically print the results of a **Cal Test** operation, and echo print commands sent to the scale.

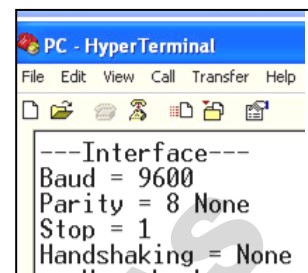

SPDC Software

The Serial Port Data Collection or SPDC software is provided by Ohaus and can be used on operating systems that do not have the HyperTerminal software mentioned above.

Choose the export file type and export file path and then press Run as shown below.

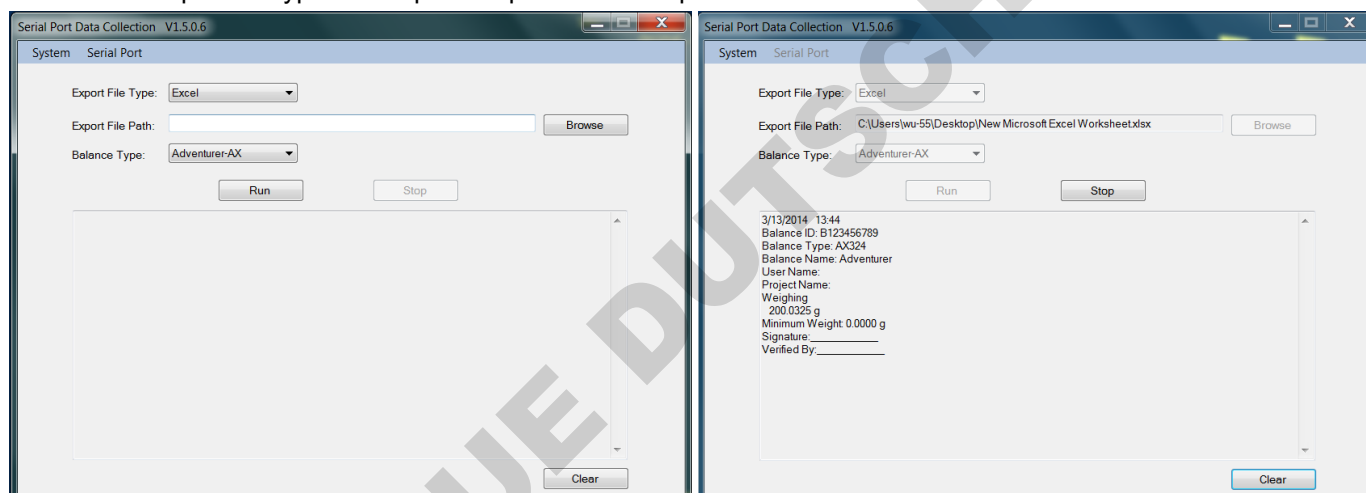

Note: The SPDC software only supports English language.

7.2 Output Format

The Result Data, and G/N/T data, is output in the following format.

Field:	Label ¹	Space ²	Weight ³	Space ²	Unit ⁴	Space	Stability ⁵	Space	G/N ⁶	Space	Term. Characters ⁷
Length:		1	11	1	5	1	≤ 1	≤ 1	≤ 3	0	≤ 8

1. The length of the label field is not fixed.
2. Each field is followed by a single delimiting space (ASCII 32).
3. The Weight field is 11 right justified characters. If the value is negative, the “-” character is located at the immediate left of the most significant digit.
4. The Unit field contains the unit of measure abbreviation up to 5 characters, right justified.
5. The Stability field contains the “?” character if the weight reading is not stable or below min-weight. The Stability field and the following Space field are omitted if the weight reading is stable.
6. The G/N field contains the net or gross indication. For net weights, the field contains “NET”. For gross weights, the field contains nothing, “G”.
7. The Termination Characters field contains CRLF, Four CRLF or Form Feed (ASCII 12), depending on the LINE FEED menu setting.

7.3 Printout Examples

Weighing
Header 1
Header 2
Header 3
Header 4
Header 5
1/15/2014 13:16
Balance ID: B234567890
Balance Type: AX224N
Balance Name: Adventurer
User Name: ohaus
Project Name: ax
Weighing
Sample Name: apple
1.3651 g NET
Gross: 3.9199 g G
Net: 1.3651 g NET
Tare: 2.5548 g T
Minimum Weight: 0.0000 g
Signature: _____
Verified By: _____

Parts Counting
Header 1
Header 2
Header 3
Header 4
Header 5
1/15/2014 13:19
Balance ID: B234567890
Balance Type: AX224N
Balance Name: Adventurer
User Name: ohaus
Project Name: ax
Parts Counting
Sample Name: apple
Quantity: 4 PCS NET
Gross: 94.3343 g G
Net: 91.7795 g NET
Tare: 2.5548 g T
APW: 23.09999 g
Sample Size: 23 PCS
Signature: _____
Verified By: _____

Percent Weighing
Header 1
Header 2
Header 3
Header 4
Header 5
1/15/2014 13:19
Balance ID: B234567890
Balance Type: AX224N
Balance Name: Adventurer
User Name: ohaus
Project Name: ax
Percent Weighing
Sample Name: apple
Percentage: 91.7795 % NET
Gross: 94.3342 g G
Net: 91.7795 g NET
Tare: 2.5548 g T
Reference Weight: 100.0000 g
Signature: _____
Verified By: _____

Dynamic Weighing
Header 1
Header 2
Header 3
Header 4
Header 5
1/15/2014 13:22
Balance ID: B234567890
Balance Type: AX224N
Balance Name: Adventurer
User Name: ohaus
Project Name: ax
Dynamic Weighing
Sample Name: cat
Final wt.: 90.4146 g
Gross: 94.3362 g G
Net: 90.4144 g NET
Tare: 3.9218 g T
Averaging Time: 5 s
Signature: _____
Verified By: _____

Density
Type==Solid
Auxiliary liquid==water
Porous material==off
Header 1
Header 2
Header 3
Header 4
Header 5
1/15/2014 13:31
Balance ID: B234567890
Balance Type: AX224N
Balance Name: Adventurer
User Name: ohaus
Project Name: ax
Density Determination
Density Determination: 34.1592 g/cm3
Gross: 97.1644 g G
Net: 93.2426 g NET
Tare: 3.9218 g T
Weight in air: 96.0491 g
Weight in liquid: 93.2426 g
Auxiliary liquid: Water
Liquid Density: 0.9982 g/cm3
Water Temp.: 20.0 °C
Porous Material: Off
Signature: _____
Verified By: _____

Density
Type==Solid
Auxiliary liquid==water
Porous material==on
Header 1
Header 2
Header 3
Header 4
Header 5
1/15/2014 13:37
Balance ID: B234567890
Balance Type: AX224N
Balance Name: Adventurer
User Name: ohaus
Project Name: ax
Density Determination
Density Determination: 13.6849 g/cm3
Gross: 95.7991 g G
Net: 91.8773 g NET
Tare: 3.9218 g T
Oiled Weight: 98.8827 g
Weight in liquid: 91.8773 g
Auxiliary liquid: Water
Liquid Density: 0.9982 g/cm3
Water Temp.: 20.0 °C
Porous Material: On
Oil Density: 0.8000 g/cm3
Dry Weight: 96.0490 g
Signature: _____
Verified By: _____

Density
 Type==Solid
 Auxiliary liquid==other
 Porous material==on

Header 1
 Header 2
 Header 3
 Header 4
 Header 5
 1/15/2014 13:50
 Balance ID: B234567890
 Balance Type: AX224N
 Balance Name: Adventurer
 User Name: ohaus
 Project Name: ax
 Density Determination
 Density Determination:
 4.7794 g/cm3
 Gross: 93.2556 g G
 Net: 89.3338 g NET
 Tare: 3.9218 g T
 Oiled Weight: 110.5639 g
 Weight in liquid: 89.3338 g
 Auxiliary liquid: Other
 Liquid Density: 1.0000
 g/cm3
 Porous Material: On
 Oil Density: 0.8000 g/cm3
 Dry Weight: 101.7253 g
 Signature: _____
 Verified By: _____

Density
 Type==liquid
 Sink volume==10ml
 Liquid temp==26°C

Header 1
 Header 2
 Header 3
 Header 4
 Header 5
 1/15/2014 13:56
 Balance ID: B234567890
 Balance Type: AX224N
 Balance Name: Adventurer
 User Name: ohaus
 Project Name: ax
 Density Determination
 Density Determination: 0.7171
 g/cm3
 Gross: 97.5185 g G
 Net: 93.5967 g NET
 Tare: 3.9218 g T
 Sink weight in air: 100.7676 g
 Sink weight in liquid: 93.5963 g
 Sink Volume: 10.0 ml
 Liquid Temp.: 26.0 °C
 Signature: _____
 Verified By: _____

Check Weighing
 Type==liquid
 Sink volume==10ml
 Liquid temp==26°C

Header 1
 Header 2
 Header 3
 Header 4
 Header 5
 1/15/2014 13:57
 Balance ID: B234567890
 Balance Type: AX224N
 Balance Name: Adventurer
 User Name: ohaus
 Project Name: ax
 Check Weighing
 Sample Name: apple
 93.5966 g NET
 Result: Accept
 Gross: 97.5184 g G
 Net: 93.5966 g NET
 Tare: 3.9218 g T
 Over Limit: 4199.9900 g
 Under Limit: 0.1000 g
 Signature: _____
 Verified By: _____
 Signature: _____
 Verified By: _____

Display Hold

Header 1
 Header 2
 Header 3
 Header 4
 Header 5
 1/15/2014 13:59
 Balance ID: B234567890
 Balance Type: AX224N
 Balance Name: Adventurer
 User Name: ohaus
 Project Name: ax
 Display Hold
 Sample Name: apple
 Hold Weight: 93.5968 g
 Gross: 97.5185 g G
 Net: 93.5967 g NET
 Tare: 3.9218 g T
 Mode: Display Hold
 Signature: _____
 Verified By: _____

Totalization	Formulation
Header 1	Header 1
Header 2	Header 2
Header 3	Header 3
Header 4	Header 4
Header 5	Header 5
1/15/2014 14:11	1/15/2014 14:22
Balance ID: B234567890	Balance ID: B234567890
Balance Type: AX224N	Balance Type: AX224N
Balance Name: Adventurer	Balance Name: Adventurer
User Name: ohaus	User Name: ohaus
Project Name: ax	Project Name: ax
Totalization	Formulation
Total: 734.6187 g Net	Comp. Total: 11.4528 g
Gross: 93.2557 g G	Filler: 2.8063 g
Net: 89.3339 g NET	Total: 14.2590 g
Tare: 3.9218 g T	Gross: 18.1806 g ? G
Samples: 8	Net: 2.8063 g ? NET
Average: 91.8273 g	Tare: 15.3742 g T
Standard Deviation: 1.9790 g	
Minimum: 89.3339 g	
Maximum: 93.5965 g	
Range: 4.2626 g	
-----Sample Data (g)-----	-----Sample Data (g)-----
1 93.5964	Item 1: 1.7529 g
2 93.5964	Item 2: 2.5569 g
3 93.5964	Item 3: 1.3553 g
4 93.5965	Item 4: 1.3070 g
5 92.2312	Item 5: 1.6743 g
6 89.3340	Item 6: 2.8062 g
7 89.3339	
8 89.3339	
Signature: _____	Signature: _____
Verified By: _____	Verified By: _____

8. MAINTENANCE

8.1 Calibration

Periodically verify calibration by placing an accurate weight on the balance and viewing the result. If calibration is required, refer to section 5.2 for instructions.

8.2 Cleaning



WARNING: Electric Shock Hazard. Disconnect the equipment from the power supply before cleaning. Make sure that no liquid enters the interior of the balance.



Attention: Do not use solvents, harsh chemicals, ammonia or abrasive cleaning agents.

The housing may be cleaned with a cloth dampened with a mild detergent if necessary.

Removing and reinstalling the glass doors for cleaning:

Step 1.

On the back of the balance, press the pin and slide out the door.

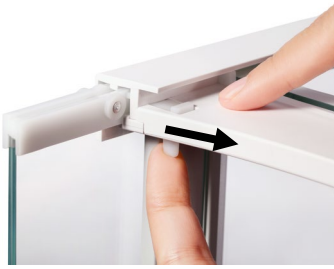
**Step 2.**

After cleaning, slide the doors into the slot while pressing the pin mentioned in step 1.

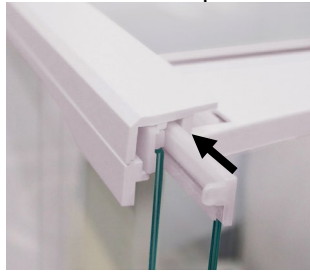
**Step 3.**

Slide the doors into the slot until the back stopper aligns with the other door.

**8.3 Troubleshooting**

TABLE 8-1. TROUBLESHOOTING

Symptom / Display	Possible Cause	Remedy
Balance will not turn on	No power to Balance	Verify connection and voltage
Poor accuracy	Improper calibration Unstable environment	Perform calibration Move balance to suitable location
Cannot calibrate	Calibration Menu locked Approved Mode set to on Unstable environment Incorrect calibration masses	Turn Calibration menu lock off Turn Approved Mode off Move balance to suitable location Use correct calibration masses
Cannot change menu settings	Sub-menu locked Approved Mode set to on	Unlock sub-menu Turn Approved Mode off
Low Reference weight	Reference weight too small The weight on the pan is too small to define a valid reference weight.	Increase sample size
Invalid Piece Weight	Average piece weight is too small	Increase average piece weight
Operation Timeout	Weight reading is not stable	Move balance to suitable location
-----	Busy (tare, zero, printing, waiting for a stable weight)	Wait until completion

8.4 Service Information

If the troubleshooting section does not resolve your problem, contact an Authorized Ohaus Service Agent. Please visit our website www.ohaus.com to locate the Ohaus office nearest you. An Ohaus Product Service Specialist will be available to assist you.

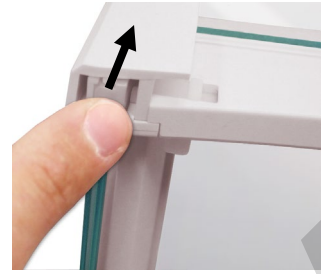
9. TECHNICAL DATA

9.1 Specifications

Equipment Ratings

- Indoor use only
- Altitude: Up to 2000 m
- Operating temperature range: 5°C to 40°C
- Humidity: maximum relative humidity 80 % for temperatures up to 31°C decreasing linearly to 50% relative humidity at 40°C
- Mains supply voltage fluctuations: up to $\pm 10\%$ of the nominal voltage
- Electrical supply: 12VDC, 0.84A. (For use with certified or approved power supply, which must have a SELV and limited energy circuit output.)
- Overvoltage category (Installation category): II
- Pollution degree: 2

Materials

- Bottom Housing; die-cast Aluminum, Painted
- Top Housing: Plastic (ABS)
- Weighing Platforms: 18/10 stainless steel
- Draft Shield: Glass, plastic (ABS)
- Feet: Plastic (ABS)

DOMINIQUE DUTSCHER SAS

TABLE 9-1. SPECIFICATIONS (continued)

InCal Model	AX85	AX125D	AX225D
Maximum Capacity (g) (Fine range/Full range)	82	82/120	102/220
Readability d, Fine Range (mg)	0.01	0.01	0.01
Readability d, Full Range (mg)	0.01	0.1	0.1
Repeatability (sd.), ≤5% of Full Load (mg)	0.01		
Repeatability (sd.), 5% of Full Load to Fine Range Max (mg)	0.02		
Repeatability (sd.), Fine Range Max to Full Range	0.02	0.1	0.1
Linearity Deviation, Typical (mg)	±0.06		
Linearity Deviation (mg)	±0.1		
Span Calibration Points (g)	50, 80	25, 50, 75, 100	50, 100, 150, 200
Calibration	Auto-Cal	Auto-Cal	Auto-Cal
Weighing units	Baht, carat, grain, gram, kilogram, milligram, mesgal, momme, Newton, ounce, pennyweight, pound, Tael (Hong Kong), Tael, (Singapore), Tael (Taiwan), tical, tola, troy ounce, custom (1)		
Applications	Weighing, Parts Counting, Percent Weighing, Check Weighing, Animal Weighing, Formulation, Density Determination, Totalization, Display Hold		
Stabilization time (typical)	8 s		
Sensitivity Temperature Drift (PPM/K)	2		
Typical Minimum Weight USP (USP K=2, U=0.10%)	20 mg		
Optimized Minimum -Weight (g) (USP, u=0.10%, k=2) SRP≤0.41d*	8.2 mg		
Display	Full-Color WQVGA Graphic LCD		
Display size	4.3 in / 10.9 cm (diagonal)		
Backlight	White LED		
Controls	4-wire resistive touch screen + 6 membrane keys		
Communication	RS-232, USBx2		
Power supply	AC Adapter Input: 100-240 VAC 0.3A 50-60 Hz AC Adapter Output: 12 VDC 0.84A		
Platform size (diameter)	80 mm / 3.1 in		
Assembled dimensions (W x D x H)	230 x 354 x 340 mm 9.1 x 13.9 x 13.4 inch		
Shipping dimensions (W x D x H)	387 x 507 x 531 mm 15.4 x 20.0 x 20.9 inch		
Net weight	5.1 Kg / 11.3 lb		
Shipping weight	7.8 Kg / 17.2 lb		

*SRP refers to the standard deviation for n replicate weightings (n ≥ 10).

TABLE 9-2. SPECIFICATIONS

Model	AX124	AX124/E	AX224	AX224/E	AX324
Capacity	120g	120g	220g	220g	320g
Readability d	0.0001g				
Repeatability (sd.), ≤5% of Full Load	0.00008g				
Repeatability (sd.), 5% of Full Load to Full Range	0.0001g				
Linearity Deviation, Typical	±0.00006g				
Linearity Deviation	±0.0002g				
Span Calibration Points	25g, 50g 75g, 100g	25g, 50g 75g, 100g	50g, 100g 150g, 200g	50g, 100g 150g, 200g	100g 200g, 300g
Calibration	Auto-Cal	External	Auto-Cal	External	Auto-Cal
Weighing units	Baht, carat, grain, gram, kilogram, milligram, mesgal, momme, Newton, ounce, pennyweight, pound, Tael (Hong Kong), Tael, (Singapore), Tael (Taiwan), tical, tola, troy ounce, custom (1)				
Applications	Weighing, Parts Counting, Percent Weighing, Check Weighing, Animal Weighing, Formulation, Density Determination, Totalization, Display Hold				
Stabilization time (typical)	≤ 3 seconds				
Sensitivity Temperature Drift (PPM/K)	2				
Typical Min-Weight USP (u=0.10%,k=2)	0.16 g				
Optimized Min-Weight USP (u=0.10%,k=2) SRP ≤ 0.41d*	0.082 g				
GLP Minimum weighing value (U=1%, K=2)	0.02g				
Display	Full-Color WQVGA Graphic LCD				
Display size	4.3 in / 10.9 cm (diagonal)				
Backlight	White LED				
Controls	4-wire resistive touch screen + 6 membrane keys				
Communication	RS-232, USBx2				
Power supply	AC Adapter Input: 100-240 VAC 0.3A 50-60 Hz AC Adapter Output: 12 VDC 0.84A				
Platform size (diameter)	90 mm / 3.5 in				
Assembled dimensions (W x D x H)	230 x 354 x 340 mm 9.1 x 13.9 x 13.4 inch				
Shipping dimensions (W x D x H)	387 x 507 x 531 mm 15.4 x 20.0 x 20.9 inch				
Net weight	5.1 Kg / 11.3 lb				
Shipping weight	7.8 Kg / 17.2 lb				

*SRP refers to the standard deviation for n replicate weightings (n≥10).

TABLE 9-3. SPECIFICATIONS (continued)

Model	AX223	AX223/E	AX423	AX423/E	AX523	AX523/E	AX623	AX623/E
Capacity	220g	220g	420g	420g	520g	520g	620	620
Readability d	0.001g							
Repeatability (sd.), ≤5% of Full Load	0.0008g							
Repeatability (sd.), 5% of Full Load to Full Range	0.001g							
Linearity Deviation, Typical	±0.0006g							
Linearity Deviation	±0.002g							
Span Calibration Points	50g, 100g, 150g, 200g	50g, 100g, 150g, 200g	100g, 200g, 300g, 400g	100g, 200g, 300g, 400g	200g, 300g, 400g, 500g	200g, 300g, 400g, 500g	300g, 400g, 500g, 600g	300g, 400g, 500g, 600g
Calibration	Auto-Cal	External	Auto-Cal	External	Auto-Cal	External	Auto-Cal	External
Weighing units	Baht, carat, grain, gram, kilogram, milligram, mesgal, momme, Newton, ounce, pennyweight, pound, Tael (Hong Kong), Tael, (Singapore), Tael (Taiwan), tical, tola, troy ounce, custom (1),							
Applications	Weighing, Parts Counting, Percent Weighing, Check Weighing, Animal Weighing, Formulation, Density Determination, Totalization, Display Hold							
Stabilization time (typical)	≤ 2 seconds							
Sensitivity Temperature Drift (PPM/K)	3							
Typical Min-Weight USP (u=0.10%,k=2)	1.6 g							
Optimized Min- Weight USP (u=0.10%,k=2)	0.82 g							
GLP Minimum weighing value (U=1%, K=2)	0.2g							
Display	Full-Color WQVGA Graphic LCD							
Display size	4.3 in / 10.9 cm (diagonal)							
Backlight	White LED							
Controls	4-wire resistive touch screen + 6 membrane keys							
Communication	RS-232, USBx2							
Power supply	AC Adapter Input: 100-240 VAC 0.3A 50-60 Hz AC Adapter Output: 12 VDC 0.84A							
Platform size (diameter)	130 mm / 5.1 in							
Assembled dimensions (W x D x H)	230 x 354 x 340 mm 9.1 x 13.9 x 13.4 inch							
Shipping dimensions (W x D x H)	387 507 x 531 mm 15.4 x 20.0 x 20.9 inch							
Net weight	5.8Kg/ 12.8lb	5.6Kg/ 12.4lb	5.8Kg/ 12.8lb	5.6Kg/ 12.4lb	5.8Kg/ 12.8lb	5.6Kg/ 12.4lb	5.8Kg/ 12.8lb	5.6Kg/ 12.4lb
Shipping weight	8.5Kg/ 18.8lb	8.3Kg/ 18.3lb	8.5Kg/ 18.8lb	8.3Kg/ 18.3lb	8.5Kg/ 18.8lb	8.3Kg/ 18.3lb	8.5Kg/ 18.8lb	8.3Kg/ 18.3lb

*SRP refers to the standard deviation for n replicate weightings (n ≥ 10).

TABLE 9-4. SPECIFICATIONS (continued)

Model:	AX422	AX422/E	AX822	AX822/E
Capacity	420g	420g	820g	820g
Readability d	0.01g			
Repeatability (std. dev.) (g)	0.01g			
Linearity (g)	±0.02g			
Span Calibration Points (g)	100g, 200g 300g,400g	100g, 200g 300g,400g	200g, 400g 600g, 800g	200g, 400g 600g, 800g
Calibration	Auto-Cal	External	Auto-Cal	External
Weighing units	Baht, carat, grain, gram, kilogram, mesgal, momme, Newton, ounce, pennyweight, pound, Tael (Hong Kong), Tael (Singapore), Tael (Taiwan), tical, tola, troy ounce, custom (1)			
Applications	Weighing, Parts Counting, Percent Weighing, Check Weighing, Animal Weighing, Formulation, Density Determination, Totalization, Display Hold			
Stabilization time (typical)	≤ 1.5 seconds			
Sensitivity Temperature Drift (PPM/K)	3			
Typical Min-Weight USP(u=0.10%,k=2)	20.0 g			
Optimal Min-Weight USP(u=0.10%,k=2)	8.2 g			
Display	Full-Color WQVGA Graphic LCD			
Display size	4.3 in / 10.9 cm (diagonal)			
Backlight	White LED			
Controls	4-wire resistive touch screen + 6 membrane keys			
Communication	RS-232, USBx2			
Balance power input	12 VDC, 0.5A			
Power supply	AC Adapter Input: 100-240 VAC 0.3A 50-60 Hz AC Adapter Output: 12 VDC 0.84A			
Platform size	175 x 195 mm / 6.9 x 7.7 in			
Assembled dimensions (W x D x H)	230 x 354 x100 mm 9.1 x 13.9 x 4.0 inch			
Shipping dimensions (W x D x H)	392 x 557 x 301 mm 15.5 x 22.0 x 11.9 inch			
Net weight	4.6Kg/10.2lb	3.9Kg/8.6lb	4.6Kg/10.2lb	3.9Kg/8.6lb
Shipping weight	6.5Kg/14.4b	5.8Kg/12.8b	6.5Kg/14.4b	5.8Kg/12.8b

*SRP refers to the standard deviation for n replicate weightings (n ≥ 10).

TABLE 9-5. SPECIFICATIONS (continued)

Model	AX622	AX622/E	AX1502	AX1502/E	AX2202	AX2202/E	AX4202	AX4202/E	AX5202	AX6202	AX6202/E
Capacity	620g	620g	1520g	1520g	2200g	2200g	4200g	4200g	5200g	6200g	6200g
Readability d	0.01g										
Repeatability (sd.), ≤5% of Full Load	0.008g										
Repeatability (sd.), 5% of Full Load to Full Range	0.01g										
Linearity Deviation, Typical	±0.006g										
Linearity Deviation	±0.02g										
Span Calibration Points	300g, 400g, 500g, 600g	300g, 400g, 500g, 600g	500g, 1000g, 1500g	500g, 1000g, 1500g	500g, 1000g, 1500g, 2000g	500g, 1000g, 1500g, 2000g	1000g, 2000g, 3000g, 4000g	1000g, 2000g, 3000g, 4000g	2000g, 3000g, 4000g, 5000g	3000g, 4000g, 5000g, 6000g	3000g, 4000g, 5000g, 6000g
Calibration	Auto-Cal	External	Auto-Cal	External	Auto-Cal	External	Auto-Cal	External	Auto-Cal	Auto-Cal	External
Weighing units	Baht, carat, grain, gram, kilogram, mesgal, momme, Newton, ounce, pennyweight, pound, Tael (Hong Kong), Tael, (Singapore), Tael (Taiwan), tical, tola, troy ounce, custom (1)										
Applications	Weighing, Parts Counting, Percent Weighing, Check Weighing, Animal Weighing, Formulation, Density Determination, Totalization, Display Hold										
Stabilization time (typical)	≤ 1.5 seconds										
Sensitivity Temperature Drift (PPM/K)	3										
Typical Min-Weight USP(u=0.10%,k=2)	16 g										
Optimal Min-Weight USP(u=0.10%,k=2)	8.2 g										
GLP Minimum weighing value (U=1%, K=2)	2g										
Display	Full-Color WQVGA Graphic LCD										
Display size	4.3 in / 10.9 cm (diagonal)										
Backlight	White LED										
Controls	4-wire resistive touch screen + 6 membrane keys										
Communication	RS-232, USBx2										
Power supply	AC Adapter Input: 100-240 VAC 0.3A 50-60 Hz AC Adapter Output: 12 VDC 0.84A										
Platform size	175 x 195 mm / 6.9 x 7.7 in										
Assembled dimensions (W x D x H)	230 x 354 x100 mm 9.1 x 13.9 x 4.0 inch										
Shipping dimensions (W x D x H)	392 x 557 x 301 mm 15.5 x 22.0 x 11.9 inch										
Net weight	4.6Kg/ 10.2lb	3.9Kg/ 8.6lb	4.6Kg/ 10.2lb	3.9Kg/ 8.6lb	4.6Kg/ 10.2lb	3.9Kg/ 8.6lb	4.6Kg/ 10.2lb	3.9Kg/ 8.6lb	3.8Kg/ 8.4lb	4.6Kg / 10.2lb	3.9Kg / 8.6lb
Shipping weight	6.5Kg/ 14.4b	5.8Kg/ 12.8b	6.5Kg/ 14.4b	5.8Kg/ 12.8b	6.5Kg/ 14.4b	5.8Kg/ 12.8b	6.5Kg/ 14.4b	5.8Kg/ 12.8b	5.7Kg/ 12.6lb	6.5Kg / 14.4lb	5.8Kg / 12.8lb

*SRP refers to the standard deviation for n replicate weightings (n ≥ 10).

TABLE 9-6. SPECIFICATIONS (continued)

Model:	AX4201	AX4201/E	AX8201	AX8201/E	AX12001	AX12001/E
Capacity	4200g	4200g	8200g	8200g	12000g	12000g
Readability d	0.1g					
Repeatability (sd.), ≤5% of Full Load	0.08g					
Repeatability (sd.), 5% of Full Load to Full Range	0.1g					
Linearity Deviation, Typical	±0.06g					
Linearity Deviation	±0.2g					
Span Calibration Points (g)	1000g 2000g 3000g 4000g	1000g 2000g 3000g 4000g	2000g 4000g 6000g 8000g	2000g 4000g 6000g 8000g	3000g 5000g 7000g 9000g 12000g	3000g 5000g 7000g 9000g 12000g
Calibration	Auto-Cal	External	Auto-Cal	External	Auto-Cal	External
Weighing units	Baht, carat, grain, gram, kilogram, mesgal, momme, Newton, ounce, pennyweight, pound, Tael (Hong Kong), Tael, (Singapore), Tael (Taiwan), tical, tola, troy ounce, custom (1)					
Applications	Weighing, Parts Counting, Percent Weighing, Check Weighing, Animal Weighing, Formulation, Density Determination, Totalization, Display Hold					
Stabilization time (typical)	≤ 1.5 seconds					
Sensitivity Temperature Drift (PPM/K)	5					
Typical Min-Weight USP (u=0.10%,k=2)	160 g					
Optimized Min-Weight USP (u=0.10%,k=2)	82 g					
GLP Minimum weighing Value (U=1%, K=2)	20g					
Display	Full-Color WQVGA Graphic LCD					
Display size	4.3 in / 10.9 cm (diagonal)					
Backlight	White LED					
Controls	4-wire resistive touch screen + 6 membrane keys					
Communication	RS-232, USBx2					
Power supply	AC Adapter Input: 100-240 VAC 0.3A 50-60 Hz AC Adapter Output: 12 VDC 0.84A					
Platform size	175 x 195 mm / 6.9 x 7.7 in					
Assembled dimensions (W x D x H)	230 x 354 x 100 mm 9.1 x 13.9 x 4.0 inch					
Shipping dimensions (W x D x H)	392 x 557 x 301 mm 15.5 x 22.0 x 11.9inch					
Net weight	4.6Kg / 10.2lb	3.9Kg / 8.6lb	3.8Kg / 8.4lb	3.4Kg / 7.5lb	4.6Kg / 10.2lb	3.8Kg / 8.4 lb
Shipping weight	6.5Kg / 14.4lb	5.8Kg / 12.8lb	5.7Kg / 12.6lb	5.3Kg / 11.6lb	6.5Kg / 14.4lb	5.7Kg / 12.6 lb

*SRP refers to the standard deviation for n replicate weightings (n ≥ 10).

TABLE 9-7. SPECIFICATIONS (continued)

Model	AX85M	AX125DM	AX225DM	AX124M	AX224M	AX324M	AX223M	AX423M	AX523M	AX623M
Max	82g	82g/120g	102g/220g	120g	220g	320g	220g	420g	520g	620g
Min	0.001g	0.001g	0.001g	0.01g	0.01g	0.01g	0.02g	0.02g	0.02g	0.02g
d=	0.00001	0.00001/ 0.0001	0.00001/ 0.0001	0.0001g			0.001g			
e=	0.001g	0.001g	0.001g	0.001g			0.01g			
Approval Class	I	I	I	I			II			
Repeatability (sd.), ≤5% of Full Load	0.00001g			0.00008g			0.0008g			
Repeatability (sd.), 5% of Full Load to Fine Range Max	0.00002g			-			-			
Repeatability (sd.), Fine Range Max to Full Range	0.00002	0.0001	0.0001	0.0001g			0.001g			
Linearity Deviation, Typical	±0.00006g			±0.00006g			±0.0006g			
Linearity Deviation	±0.0001g			±0.0002g			±0.002g			
Span Calibration Points	25g		50g	25g	50g	100g	50g	100g	200g	300g
	50g	50g	100g	50g	100g	200g	100g	200g	300g	400g
	75g	80g	150g	75g	150g	300g	150g	300g	400g	500g
	100g		200g	100g	200g		200g	400g	500g	600g
Calibration	Auto-Cal									
Weighing units	milligram, gram, carat									
Applications	Weighing, Parts Counting, Percent Weighing, Check Weighing, Animal Weighing, Formulation, Density Determination, Totalization, Display Hold									
Stabilization time (typical)	≤ 8 seconds			≤ 3 seconds			≤ 2 seconds			
Sensitivity Temperature Drift (PPM/K)	2			2			3			
Typical Min-Weight USP (u=0.10%,k=2)	20 mg			0.16 g			1.6 g			
Optimal Min-Weight USP (u=0.10%,k=2)	8.2 mg			0.082 g			0.82 g			
GLP Minimum weighing value (U=1%, K=2)	2 mg			0.02g			0.2g			
Display	Full-Color WQVGA Graphic LCD									
Display size	4.3 in / 10.9 cm (diagonal)									
Backlight	White LED									
Controls	4-wire resistive touch screen + 6 membrane keys									
Communication	RS-232, USBx2									
Power supply	AC Adapter Input: 100-240 VAC 0.3A 50-60 Hz AC Adapter Output: 12 VDC 0.84A									
Platform size (diameter)	80 mm / 3.1 in			90 mm / 3.5 in			130 mm / 5.1 in			
Assembled dimensions (W x D x H)	230 x 354 x 340 mm 9.1 x 13.9 x 13.4 inch			230 x 354 x 340 mm 9.1 x 13.9 x 13.4 inch			230 x 354 x 340 mm 9.1 x 13.9 x 13.4 inch			
Shipping dimensions (W x D x H)	387 x 507 x 531 mm 15.4 x 20.0 x 20.9 inch			387 x 507 x 531 mm 15.4 x 20.0 x 20.9 inch			387 x 507 x 531 mm 15.4 x 20.0 x 20.9 inch			
Net weight	5.1 Kg / 11.3 lb			5.1 Kg / 11.3 lb			5.8 Kg / 12.8 lb			
Shipping weight	7.8 Kg / 17.2 lb			7.8 Kg / 17.2 lb			8.5 Kg / 18.8 lb			

Note: M = OIML Approved

*SRP refers to the standard deviation for n replicate weightings ($n \geq 10$).

TABLE 9-8. SPECIFICATIONS (continued)

MODEL	AX1502M	AX2202M	AX4202M	AX5202M	AX6202M	AX8201M	AX12001M
Max	1520g	2200g	4200g	5200g	6200g	8200g	12000g
Min	0.5g	0.5g	0.5g	0.5g	0.5g	5g	5g
d=	0.01g					0.1g	
e=	0.1g					1g	
Approval Class	II						
Repeatability (sd.), ≤5% of Full Load (g)	0.008g					0.08g	
Repeatability (sd.), 5% of Full Load to Full Range (g)	0.01g					0.1g	
Linearity Deviation, Typical (g)	±0.006g					±0.06g	
Linearity Deviation (g)	±0.02g					±0.2g	
Span Calibration Points	500g 1000g, 1500g	500g 1000g 1500g 2000g	1000g 2000g 3000g 4000g	2000g 3000g 4000g 5000g	3000g 4000g 5000g 6000g	2000g 4000g 6000g 8000g	3000g 5000g 7000g 9000g 12000g
Calibration	Auto-Cal						
Weighing units	kilogram, gram, carat						
Applications	Weighing, Parts Counting, Percent Weighing, Check Weighing, Animal Weighing, Formulation, Density Determination, Totalization, Display Hold						
Stabilization time (typical)	≤ 1.5 seconds						
Sensitivity Temperature Drift (PPM/K)	3					5	
Typical Min-Weight USP (u=0.10%,k=2)	16 g					160 g	
Optimal Min-Weight USP (u=0.10%,k=2)	8.2 g					82 g	
GLP Minimum weighing value (U=1%, K=2)	2g					20g	
Display	Full-Color WQVGA Graphic LCD						
Display size	4.3 in / 10.9 cm (diagonal)						
Backlight	White LED						
Controls	4-wire resistive touch screen + 6 membrane keys						
Communication	RS-232, USBx2						
Power supply	AC Adapter Input: 100-240 VAC 0.3A 50-60 Hz AC Adapter Output: 12 VDC 0.84A						
Platform size (diameter)	175x195 mm / 6.9x7.7 in						
Assembled dimensions (W x D x H)	230 x 354 x 100 mm 9.1 x 13.9 x 4.0 inch						
Shipping dimensions (W x D x H)	392 x 557 x 301 mm 15.5 x 22.0 x 11.9 inch						
Net weight	4.6 Kg / 10.2 lb					3.8 Kg / 8.4 lb	
Shipping weight	6.5 Kg / 14.4 lb					5.7 Kg / 12.6 lb	

Note: M = OIML Approved

*SRP refers to the standard deviation for n replicate weightings (n ≥ 10).

TABLE 9-9. SPECIFICATIONS (continued)

Model	AX224N	AX223N/E	AX423N AX423N/E	AX523N/E	AX623N/E	AX622N/E	AX1502N/E	AX2202N/E	AX4202N/E	AX6202N/E	AX8201N/E	AX120001N/E	
Max	220g	220g	420g	520g	620g	620g	1520g	2200g	4200g	6200g	8200g	12000g	
Min	0.01g	0.02g	0.02g	0.02g	0.02g	0.5g	0.5g	0.5g	0.5g	0.5g	5g	5g	
d=	0.0001g or 0.001g	0.001g or 0.01g				0.01g or 0.1g				0.1g or 1g			
e=	0.001g	0.01g				0.1g				1g			
Approval Class	I					II							
Repeatability (sd.), ≤5% of Full Load	0.00008 g	0.0008g				0.008g				0.08g			
Repeatability (sd.), 5% of Full Load to Full Range	0.0001g	0.001g				0.01g				0.1g			
Linearity Deviation, Typical	±0.0000 6g	±0.0006g				±0.006g				±0.06g			
Linearity Deviation	±0.0002 g	±0.002g				±0.02g				±0.2g			
Span Calibration Points	50g 100g 150g 200g	50g 100g 150g 200g	100g 200g 300g 400g	200g 300g 400g 500g	300g 400g 500g 600g	300g 400g 500g 600g	500g 1000g 1500g	500g 1000g 1500g 2000g	1000g 2000g 3000g 4000g	3000g 4000g 5000g 6000g	2000g 4000g 6000g 8000g	3000g 5000g 7000g 9000g 12000g	
Calibration	Auto-Cal	External	Auto-Cal External	External	External	External	External	External	External	External	External	External	
Weighing units	gram, milligram, carat, pennyweight, grain, ounce, troy ounce					gram, kilogram, carat, pennyweight, grain, pound, ounce, troy ounce							
Applications	Weighing, Parts Counting, Percent Weighing, Check Weighing, Animal Weighing, Formulation, Density Determination, Totalization												
Stabilization time (typical)	≤ 3 seconds	≤2 seconds				≤1.5 seconds							
Sensitivity Temperature Drift (PPM/K)	2	3				3				5			
Typical Min-Weight USP (u=0.10%,k=2)	0.16g	1.6 g				16 g				160 g			
Optimal Min-Weight USP (u=0.10%,k=2)	0.082 g	0.82 g				8.2 g				82 g			
GLP Minimum weighing value (U=1%, K=2)	0.02g	0.2g				2g				20g			
Display	Full-Color WQVGA Graphic LCD												
Display size	4.3 in / 10.9 cm (diagonal)												
Backlight	White LED												
Controls	4-wire resistive touch screen + 6 membrane keys												
Communication	RS-232, USBx2												
Power supply	AC Adapter Input: 100-240 VAC 0.3A 50-60 Hz AC Adapter Output: 12 VDC 0.84A												
Platform size (diameter)	90 mm / 3.5 in	130 mm / 5.1 in				175x195 mm / 6.9x7.7 in							
Assembled dimensions (W x D x H)	354x230x340 mm 13.9x9.1x13.4 inch					354x230x100 mm 13.9x9.1x4.0 inch							
Shipping dimensions (W x D x H)	557x392x301 mm 22.0x15.5x11.9 inch					392 x 557 x 301 mm 15.5 x 22.0 x 11.9 inch							
Net weight	5.1 Kg / 11.3 lb	5.8 Kg / 12.8 lb 5.6 Kg / 12.4 lb				3.9 Kg / 8.6 lb				3.4 Kg / 7.5 lb			
Shipping weight	7.8 Kg / 17.2 lb	8.5 Kg / 18.8 lb 8.3 Kg / 18.3 lb				5.8 Kg / 12.8 lb				5.3 Kg / 11.6 lb			

Note: N = NTEP Approved

*SRP refers to the standard deviation for n replicate weightings (n ≥ 10).

Drawings and Dimensions

Fully assembled dimensions

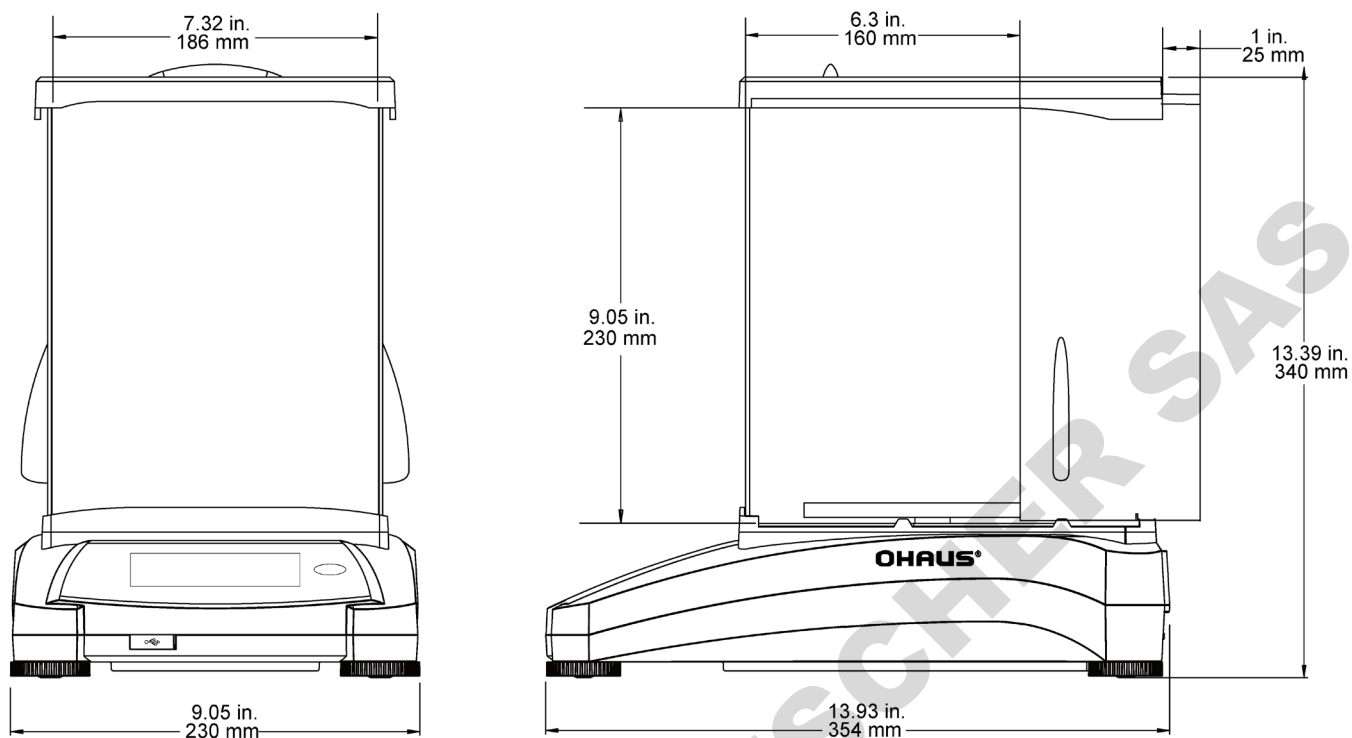

Figure 9-1. Draft Shield models

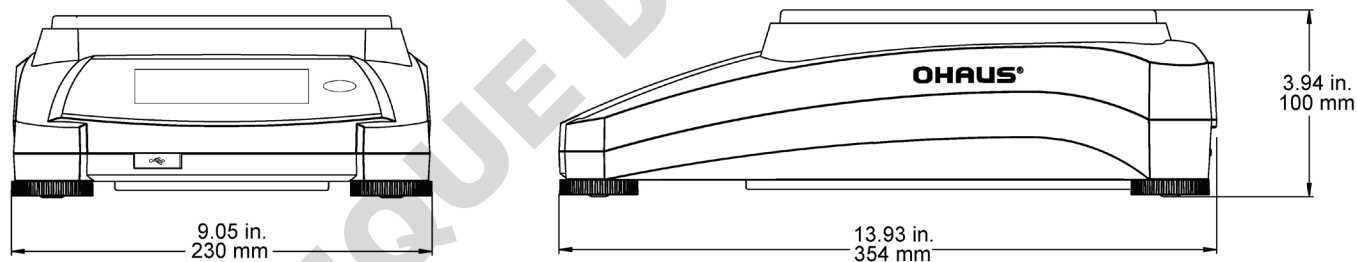

Figure 9-2. Non-Draft Shield models

9.2 Parts and Accessories

TABLE 9-5. ACCESSORIES

DESCRIPTION	PART NUMBER
Auxiliary Display AD7-RS	30472064
SF40A Impact Printer	80241992
Density Determination Kit	80253384
Sinker Glass for Density Kit	83034024
Cable, USB Device (Type A-B)	83021085
Security Device (Laptop Lock)	80850043
RS232 Cable, PC 9 Pin	80500525
Dust Cover	30093334
In Use Cover for 0.1mg and 1mg model	30111792
In Use Cover for 0.01g and 0.1g model	30111777
ION-100A EU Standalone Ionizer	30095929
ION-100A US Standalone Ionizer	30130302
ION-100A AP Standalone Ionizer	30130303

9.3 Communication

9.3.1 Interface Commands

Commands listed in the following table will be acknowledged by the balance.
The balance will return “ES” for invalid commands.

TABLE 9-6. ADVENTURER INTERFACE COMMAND LIST

Command Characters	Function
IP	Immediate Print of displayed weight (stable or unstable).
P	Print displayed weight (stable or unstable).
CP	Continuous Print. Note: for AX...N...type models, when LFT is turned ON, CP could not work.
SP	Print on Stability.
SLP	Auto Print stable non-zero displayed weight.
SLZP	Auto Print stable non-zero weight and stable zero reading.
xP	Interval Print x = Print Interval (1-3600 sec) 0P ends interval Print
0P	See above
H	Enter Print Header Lines
Z	Same as pressing Zero Key
T	Same as pressing Tare Key.
xT	Establish a preset Tare value in displayed unit. X = preset tare value. Sending 0T clears tare (if allowed).
PT	Prints Tare weight stored in memory.
ON	Brings out of Standby
OFF	Goes to Standby.
C	Begin Span Calibration
IC	Begin internal Calibration, same as trigger from calibration menu.
AC	Abort Calibration. Attention: when LFT ON, the operation is not allowed.
PSN	Print Serial Number.
PV	Print terminal software version, base software version and LFT ON (if LFT is set ON).
x#	Set Counting APW (x) in grams. (must have APW stored)
P#	Print Counting application APW.
x%	Set Percent application reference weight (x) in grams. (must have reference weight stored)
P%	Print Percent application reference weight.
xS	0 = print unstable data, same as IP; 1 = print stable only ¹⁾ , same as SP.
xRL	0 = disable response; 1 = enable response. This command only controls the “OK!” response.
PFMT [n]; PFMT space N	n=0 default OHAUS mode n=1 MT mode n=2 Sartorius mode

9.3.2 RS232 (DB9) Pin Connections

- Pin 2: Balance transmit line (TxD)
- Pin 3: Balance receive line (Rx/D)
- Pin 5: Ground signal (GND)
- Pin 7: Clear to send (hardware handshake) (CTS)
- Pin 8: Request to send (hardware handshake) (RTS)

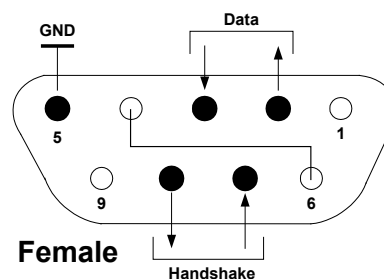

9.4 The USB Interface

The Ohaus USB Interface is a unique solution to the problem of connecting a balance to a computer using a Universal Serial Bus (USB). USB devices are categorized into classes such as disk drives, digital cameras, printers, etc. Balances do not have a commonly used class so the Ohaus USB interface uses a generic interface based on the RS232 serial standard.

Data sent from the balance to a computer is in USB format. The USB data is directed to a *virtual port*. This port then appears as an RS232 port to the application program.

When sending a command from a computer to the balance, the application program sends a command to the *virtual port* as if it were an RS232 port. The computer then directs the command from the *virtual port* to the computer's USB connector where the balance is connected. The port receives the USB signal and reacts to the command.

The USB Interface includes a CD with the software drivers to create the required *virtual port* on the computer.

System Requirements

- PC running Windows 98®, Windows 98SE®, Windows ME®, Windows 2000®, Windows XP®, Windows 7® or Windows 8® (32-bit).
- Available USB port (Type A, 4-pin, female)

USB Connection

The balance's USB port terminates with a 4-pin, female, USB Type B connector.

A USB Cable (type B/male to type A/male) is required (not supplied).

1. Ensure that the balance is powered on and working properly.
2. Power on the computer and verify that its USB port is enabled and working properly.
3. Plug the cable's USB connectors into the computer's USB port and the balance's USB port. Windows® should detect a USB device and the New Hardware Wizard will be initialized.

Virtual Port Software Installation

1. Insert the supplied CD into the computer's CD drive.
Different versions of Windows® have slightly different steps to load the driver that is on the CD. In all versions the New Hardware Wizard guides you through the required steps to select the driver that is located on the CD.
2. After clicking Finish, the virtual port should be ready for use.
Windows® typically adds the virtual port in sequence after the highest number COM port. For example, on PC's equipped with up to 4 COM ports, the virtual port will be COM5.

When using the USB interface with programs that limit the number of COM port designations (e.g. Ohaus MassTracker allows only COM1, 2, 3, & 4), it may be necessary to assign one of these port numbers to the new virtual port.

This can be done in the Port Settings of the Device Manager utility, found in the Windows Control Panel.



Example of Windows XP Hardware Wizard

USB INPUT

The balance will respond to various commands sent via the interface adapter. Terminate the following commands when with a [CR] or [CRLF].

Adventurer Commands

?	When unstable, object below min-weight
zC	perform span calibration
0S	print unstable data
1S	print stable data only
P	same as pressing Print
SP	print stable weight only
IP	immediate print of displayed weight (stable or unstable)
CP	Continuous print of weights
SLP	Auto-print stable non-zero weight only
LZP	Auto-print stable non-zero weight and zero reading
xP	Auto-print on 1 to 3600 second intervals (x = 1 to 3600)
0P	Ends interval print
T	same as pressing Tare
Z	same as pressing Zero
PV	print software version

Auto-Print Operation





Once Auto-Print is activated in the menu, the balance will send data as required. If there is data in the print buffer the printer will finish printing this data.

10. SOFTWARE UPDATES

Ohaus is continuously improving its balance software. To obtain the latest release, please contact your Authorized Ohaus Dealer or Ohaus Corporation.

11. COMPLIANCE

Compliance to the following standards is indicated by the corresponding mark on the product.

Mark	Standard
	This product complies with the applicable harmonized standards of EU Directives 2011/65/EU (RoHS), 2014/30/EU (EMC), 2014/35/EU (LVD) and 2014/31/EU (NAWI). The EU Declaration of Conformity is available online at www.ohaus.com/ce .
	This product complies with the EU Directive 2012/19/EU (WEEE). Please dispose of this product in accordance with local regulations at the collecting point specified for electrical and electronic equipment. For disposal instructions in Europe, refer to www.ohaus.com/weee .
	EN 61326-1
	CAN/CSA-C22.2 No. 61010-1 UL Std. No. 61010-1

Important notice for AX...M verified weighing instruments in the EU

When the instrument is used in trade or a legally controlled application it must be set up, verified and sealed in accordance with local weights and measures regulations. It is the responsibility of the purchaser to ensure that all pertinent legal requirements are met.

Weighing Instruments verified at the place of manufacture bear the following supplementary metrology marking on the descriptive plate."

  1259

Weighing Instruments to be verified in two stages have no supplementary metrology marking on the descriptive plate. The second stage of conformity assessment must be carried out by the applicable weights and measures authorities.

If national regulations limit the validity period of the verification, the user of the weighing instrument must strictly observe the re-verification period and inform the weights and measures authorities.

As verification requirements vary by jurisdiction, the purchaser should contact their local weights and measures office if they are not familiar with the requirements.

ISED Canada Compliance Statement:

This Class A digital apparatus complies with Canadian ICES-001.

ISO 9001 Registration

The management system governing the production of this product is ISO 9001 certified.

FCC SUPPLIER DECLARATION OF CONFORMITY

Unintentional Radiator per 47CFR Part B

Trade Name: OHAUS CORPORATION

Model: AX

Party issuing Supplier's Declaration of Conformity:

Ohaus Instruments (Changzhou) Co., Ltd.

Building C, No. 6 Zhengqiang Road, Xuejia Town, Xinbei District, Changzhou

Jiangsu 213022,

China

Phone: +86 519 85287270

Responsible Party – U.S. Contact Information:

Ohaus Corporation

8 Campus Drive, Suite 105

Parsippany, NJ 07054

United States

Phone: +1 973 377 9000

Web: www.ohaus.com**FCC Compliance Statement:**

Note: This equipment has been tested and found to comply with the limits for a Class A digital device, pursuant to part 15 of the FCC Rules. These limits are designed to provide reasonable protection against harmful interference when the equipment is operated in a commercial environment. This equipment generates, uses, and can radiate radio frequency energy and, if not installed and used in accordance with the instruction manual, may cause harmful interference to radio communications. Operation of this equipment in a residential area is likely to cause harmful interference in which case the user will be required to correct the interference at his own expense.

Changes or modifications not expressly approved by the party responsible for compliance could void the user's authority to operate the equipment.

LIMITED WARRANTY

Ohaus products are warranted against defects in materials and workmanship from the date of delivery through the duration of the warranty period. During the warranty period Ohaus will repair, or, at its option, replace any component(s) that proves to be defective at no charge, provided that the product is returned, freight prepaid, to Ohaus.

This warranty does not apply if the product has been damaged by accident or misuse, exposed to radioactive or corrosive materials, has foreign material penetrating to the inside of the product, or as a result of service or modification by other than Ohaus. In lieu of a properly returned warranty registration card, the warranty period shall begin on the date of shipment to the authorized dealer. No other express or implied warranty is given by Ohaus Corporation. Ohaus Corporation shall not be liable for any consequential damages.

As warranty legislation differs from state to state and country to country, please contact Ohaus or your local Ohaus dealer for further details.

DOMINIQUE DUTSCHER SAS

ÍNDICE

1. INTRODUCCIÓN	3
1.1 Descripción.....	3
1.2 Características	3
1.3 Definición de palabras de advertencia y símbolos de advertencia.....	3
1.4 Precauciones de seguridad.....	3
1.5 Uso previsto	4
2. INSTALACIÓN	5
2.1 Desempaquetado.....	5
2.2 Selección de la ubicación.....	5
2.3 Nivelación del equipo	5
2.4 Conexión a la red eléctrica.....	6
2.5 Conexión de la interfaz	6
2.6 Calibración inicial	6
3. FUNCIONAMIENTO	7
3.1 Resumen de la pantalla, pantalla de inicio	7
3.2 Funciones más importantes y Menú de Inicio.....	9
3.3 Resumen de piezas y funciones	10
3.4 Resumen de piezas y funciones	10
4. APLICACIONES	11
4.1 Pesaje	11
4.1.1 Impresión por lotes.....	12
4.1.2 Configuración de los elementos.....	13
4.1.3 Nombre de la muestra.....	14
4.1.4 Guardar en USB.....	14
4.1.5 Guardar automáticamente en USB	14
4.2 Recuento de piezas	15
4.3 Pesaje porcentual	17
4.3.1 Configuración de los elementos.....	17
4.4 Pesaje dinámico	18
4.4.1 Configuración de los elementos.....	18
4.5 Determinación de la densidad.....	19
4.5.1 Medición de la densidad de un sólido utilizando agua (predeterminada).....	19
4.5.2 Medición de la densidad de un material flotante utilizando agua	20
4.5.3 Medición de la densidad de un sólido utilizando un líquido auxiliar	20
4.5.4 Medición de la densidad de un líquido utilizando un dispositivo de inmersión calibrado (no suministrado)	21
4.5.5 Medición de la densidad de un material poroso utilizando aceite	23
4.6 Control dinámico del peso.....	25
4.6.1 Configuración de los elementos.....	25
4.7 Control de la pantalla	26
4.7.1 Control de la pantalla– Manual (predeterminado).....	26
4.7.2 Control de la pantalla – Automático	26
4.7.3 Configuración de los elementos.....	27
4.8 Totalización	27
4.9 Formulación.....	28
4.9.1 Configuración de los elementos.....	28
4.10 Funciones adicionales.....	29
4.10.1 Peso bajo	29
5. CONFIGURACIÓN DEL MENÚ.....	30
5.1 Navegación por menú	30
5.2 Cambio de configuraciones.....	31
5.3 Calibración	32
5.3.1 Submenú de calibración (modelos INCAL).....	32
5.3.2 Calibración Interna	32
5.3.3 Calibración Automática	32
5.3.4 Ajuste de TM AutoCal.....	33
5.3.5 Calibración de amplitud.....	33
5.3.6 Calibración de Linealidad.....	33
5.3.7 Prueba de calibración	33
5.4 Ajuste de la balanza.....	34
5.4.1 Submenú de ajuste de la balanza.....	34
5.4.2 Idioma.....	34
5.4.3 Configuración del usuario	34

5.4.4 Nivel de filtro.....	35
5.4.5 Rastreo de cero automático	35
5.4.6 Tara automática	35
5.4.7 Graduaciones.....	35
5.4.8 Fecha y hora	35
5.4.9 Modo aprobado	36
5.5 Unidades de pesaje	38
5.5.1 Submenú de unidades	38
5.6 Mantenimiento de datos.....	38
5.6.1 Submenú de mantenimiento de datos	38
5.6.2 Exportar a USB	38
5.6.3 Importar desde USB.....	39
5.6.4 Información de la balanza	39
5.7 Comunicación.....	39
Submenú de comunicación	39
5.8 RS -232 estándar	39
5.8.1 Tasa de baudios.....	39
5.8.2 Transmisión.....	39
5.8.3 Protocolo de enlace	40
5.9 Configuraciones de impresión.....	40
5.9.1 Salida de impresión.....	40
5.9.2 Impresión automática.....	40
5.9.3 Impresión de contenidos	41
5.9.4 Alimentación.....	41
5.9.5 Formato	41
5.9.6 Print Calibration Data	41
5.9.7 Impresión de etiquetas.....	41
5.9.8 Guardar en USB.....	41
5.10 Datos de BPL y GMP	42
5.10.1 Submenú de datos de BPL	42
5.10.2 Encabezado	42
5.10.3 Nombre de la balanza	42
5.10.4 Nombre de usuario.....	42
5.10.5 Nombre del proyecto.....	42
5.11 Restablecimiento de los valores de fábrica	42
5.12 Gestión de usuarios	42
5.12.1 Perfiles de usuario	43
5.13 Cambiar contraseña.....	44
5.14 Modo de espera automático.....	44
6. COMERCIO LEGAL	45
6.1 Configuración	45
6.2 Verificación.....	45
6.3 Sellado	45
7. IMPRIMIR.....	46
7.1 Conexión, configuración y prueba de la interfaz de la impresora y ordenador	46
7.2 Formato de salida	47
7.3 Ejemplos de impresión.....	47
8. MANTENIMIENTO	50
8.1 Calibración	50
8.2 Limpieza	50
8.3 Resolución de problemas.....	51
8.4 Información de mantenimiento.....	51
9. DATOS TÉCNICOS	52
9.1 Especificaciones	52
9.2 Dibujos y dimensiones	62
9.3 Piezas y accesorios	62
9.4 Comunicación.....	63
9.4.1 Comandos de la interfaz	63
9.4.2 Conexiones de patillas RS232 (DB9)	64
9.5 La interfaz USB	64
10. ACTUALIZACIONES DE SOFTWARE	65
11. CONFORMIDAD	66

1. INTRODUCCIÓN

1.1 Descripción

La balanza Adventurer es un instrumento de pesaje de precisión que podrá utilizar durante muchos años si se emplea adecuadamente. Las balanzas Adventurer de Ohaus están disponibles en capacidades de 120 gramos a 12.000 gramos.

1.2 Características

Controles táctiles: Acceso gráfico rápido a todas las funciones de control, a más de una docena de aplicaciones y a numerosas características.



1.3 Definición de palabras de advertencia y símbolos de advertencia

Las indicaciones de seguridad están marcadas con palabras de señalización y símbolos de advertencia. Muestran cuestiones y advertencias de seguridad. Hacer caso omiso de las indicaciones de seguridad puede provocar lesiones personales, daños en el equipo, fallos de funcionamiento y resultados falsos.

Palabras de señalización

ADVERTENCIA para una situación de peligro con riesgo medio, que podría ocasionar lesiones o la muerte si no se evita.

PRECAUCIÓN para una situación de peligro con riesgo bajo, que podría ocasionar daño al dispositivo o a la propiedad o la pérdida de datos, o lesiones si no se evita.

Atención Para información importante sobre el producto.

Nota Para información útil sobre el producto

Símbolos de advertencia



Peligro general



Peligro de descarga eléctrica



Corriente alterna



Corriente continua

1.4 Precauciones de seguridad



PRECAUCIÓN: lea todas las advertencias de seguridad antes de la instalación, conexión o reparación del equipo. No cumplir con estas advertencias podría causar daños corporales y/o daños en la propiedad. Guarde las instrucciones para futuras consultas.

- Antes de conectar a la electricidad, verifique que el rango de voltaje de entrada del adaptador de CA y el tipo de enchufe sean compatibles con la alimentación de CA utilizada.
- No coloque la balanza de forma que resulte difícil alcanzar la conexión de corriente.
- Asegúrese de que el cable de corriente no represente un posible obstáculo o peligro de tropiezo.
- Utilice la balanza solo en condiciones ambientales especificadas en estas instrucciones.
- Utilice el equipo solamente en interiores.
- No utilice el equipo en entornos húmedos, peligrosos o inestables.
- No permita que ingrese líquidos al equipo.
- No cargue ponga peso que esté fuera la capacidad del equipo.
- No deje caer objetos en el plato.
- No apoye el equipo sobre la superficie de peso.

- Utilice solo los accesorios y periféricos aprobados.
- Desconecte el equipo de la fuente de alimentación cuando lo esté limpiando.
- El mantenimiento debe ser realizado solamente por personal autorizado.



ADVERTENCIA: existen riesgos de descargas eléctricas dentro de la carcasa. La carcasa solo se debe abrir por personal autorizado y calificado. Desconecte todas las conexiones de alimentación a la unidad antes de abrir.



ADVERTENCIA: ¡Nunca trabaje en un entorno en el que haya un entorno con riesgos de explosión! La carcasa del equipo no es hermética con respecto a los gases (peligro de explosión debido a la formación de chispas, corrosión causada por el ingreso de gases).

1.5 Uso previsto

Este instrumento está diseñado para su uso en laboratorios, farmacias, escuelas, empresas e industria de producción no pesada. Solo debe usarse para medir los parámetros descritos en estas instrucciones de funcionamiento. Cualquier otro tipo de uso y operación más allá de los límites de las especificaciones técnicas, sin el consentimiento por escrito de OHAUS, se considera un uso no previsto.

Este equipo cumple con los estándares actuales de la industria y las normas reconocidas de seguridad; sin embargo, puede constituir un peligro para el usuario.

En caso de que el instrumento no se use de acuerdo con estas instrucciones de funcionamiento, la protección prevista proporcionada por el equipo puede verse afectada.

DOMINIQUE DUTSCHER SAS

2. INSTALACIÓN

2.1 Desempaquetado

Desembale con cuidado la balanza Adventurer y todos sus componentes. Los componentes incluidos varían dependiendo del modelo de la balanza (consulte la tabla a continuación). Guarde el empaquetado para garantizar un almacenamiento y transporte seguros. Para evitar el funcionamiento incorrecto, lea el manual completamente antes de instalar y utilizar la balanza Adventurer.

Componentes incluidos

- Balanza
- Adaptador de corriente
- Anillo bobinado (solo para los modelos de 0,01mg y 0,1 mg)
- Tarjeta de garantía
- Disco compacto

2.2 Selección de la ubicación

Evite vibraciones excesivas, fuentes de calor, corrientes de aire o cambios bruscos de temperatura. Deje suficiente espacio libre.



2.3 Nivelación del equipo

Hay una burbuja de nivel en una pequeña ventana circular al lado de la pantalla de la balanza Adventurer. Para nivelar la balanza, ajuste los **pies de nivelado** hasta que la burbuja esté centrada en el círculo. Para más información sobre qué pie girar, consulte la sección de Asistencia de nivel a continuación. Asegúrese de que el equipo esté nivelado cada vez que cambia su ubicación.



Asistencia de nivel

Hay disponible una función de asistencia de nivel para ayudarle a nivelar la balanza Adventurer. Hay dos maneras de acceder a la función:

1. Aplicaciones de pesaje -> Configuración de elementos -> Asistencia de nivel. Consulte la sección 4.1.1 para más información.
2. Menú principal -> Ajuste de la balanza -> Configuración del usuario -> Asistencia de nivel. Consulte la sección 5.3.3 para más información.

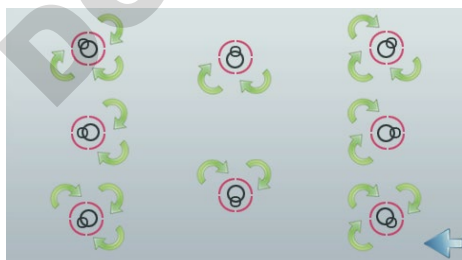

Gire los pies como indica la imagen anterior según la localización de la burbuja de nivel hasta que la burbuja esté centrada.

2.4 Conexión a la red eléctrica

Conecte el conector de salida de CC a la toma de corriente en la parte trasera de la balanza. Después conecte el cable de corriente de CA la toma eléctrica adecuada.



PRECAUCIÓN: para uso con una fuente de alimentación certificada por la CSA (o similar aprobación), con salida de corriente limitada.



Atención: para obtener un rendimiento de pesaje óptimo, deje que la balanza se caliente durante 60 minutos antes de utilizarla.

2.5 Conexión de la interfaz

Utilice el puerto RS-232 integrado para conectarla a un ordenador o una impresora con un cable de serie estándar (intermedio). O conéctela utilizando el puerto USB de la balanza.

Conexiones de la interfaz en la parte posterior de la balanza.



USB1

RS232

USB1: solo se utiliza para conectar al PC

USB1: solo se utiliza para conectar a la unidad de memoria USB

RS232: solo se utiliza para conectar al PC o a la impresora

Nota: para los comandos de configuración e interfaz, consulte la sección de ajustes del menú de comunicaciones.

Para conectar, configurar y probar la interfaz de la impresora u ordenador y para los formatos de salida de impresión, consulte la sección de impresión.

Conexión UBS en la parte frontal de la balanza.



USB2

2.6 Calibración inicial

Si se instala la balanza por primera vez y si se desplaza a otra ubicación, se debe calibrar para garantizar resultados de pesaje exactos. La mayoría de balanzas Adventurer tienen Calibración automática integrada que permite calibrar la balanza automáticamente y no requiere masas de calibración. Si así se prefiere, la balanza se puede calibrar manualmente con pesos externos. Disponga de las pesas de calibración adecuadas antes de iniciar la calibración. Consulte la sección de calibración para procedimiento de pesos y calibración.

▣ AutoCal™

En la mayoría de modelos está disponible el sistema de calibración interna completamente automática que ayuda en el mantenimiento de rutina calibrando automáticamente la balanza de forma diaria.

Calibra automáticamente el sistema cuando se detecta un cambio de temperatura lo suficientemente importante como para afectar la precisión del pesaje (> 1,5 °C) o cada 11 horas.

▣ Calibración externa

Algunos modelos de precisión disponen de la calibración externa tradicional en la que se utilizan pesos externos (valores de peso de calibración a elección del usuario) para calibrar la balanza y asegurar la precisión.

3. FUNCIONAMIENTO

3.1 Resumen de la pantalla, pantalla de inicio

Este equipo utiliza una pantalla táctil con áreas *de tacto* y botones para controlar las funciones del equipo.

CONTROLES

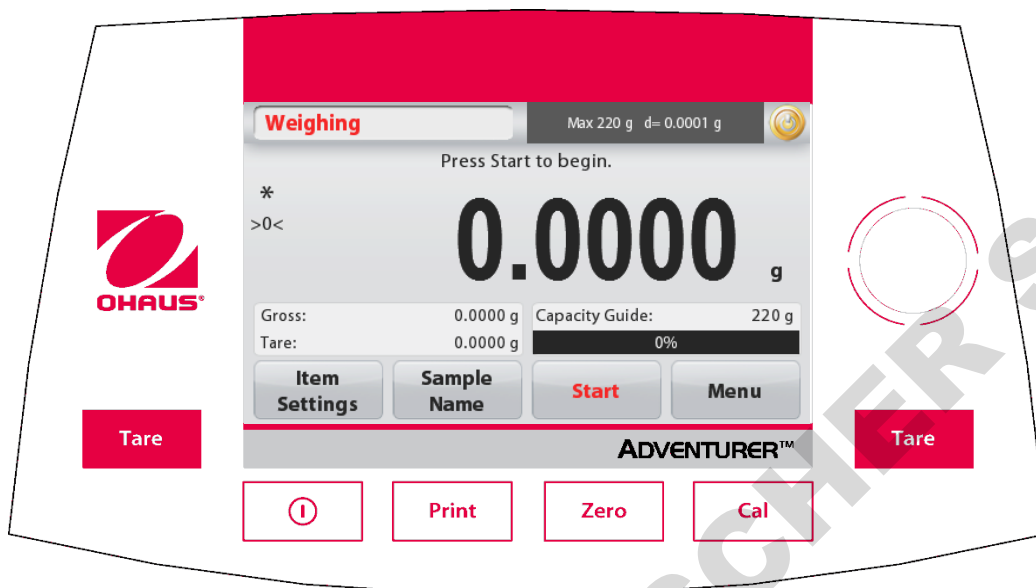

Botón	Acción
	Botón de cierre de sesión del usuario
	Pulsación corta (si está apagada): enciende la báscula Pulsación larga (si está encendida): apaga la báscula
	Imprime los datos en una impresora u ordenador.
	Realiza la puesta a cero
	Realiza funcionamiento de calibración
	Realiza una operación de tara

Interfaz de inicio de sesión de arranque

Acceda a la interfaz de inicio de sesión de arranque:

Caso 1: Encendido y arranque

Inmediatamente después del encendido, la pantalla de la balanza entrará en la interfaz de inicio de sesión de arranque.

Caso 2: Tras el apagado manual, arranque de nuevo.

Pulse brevemente de forma manual el botón mecánico de encendido del panel de control para acceder a la interfaz de inicio de sesión de arranque.

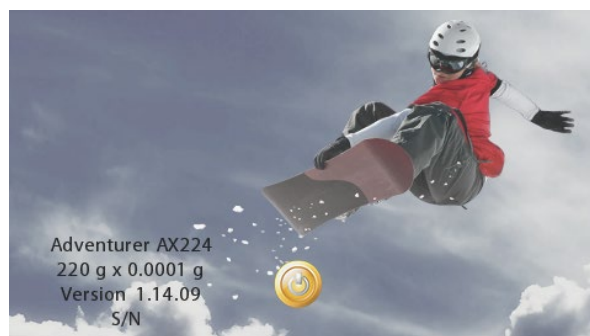

Acceda a la pantalla de inicio:

Pulse brevemente  el botón , seleccione un nombre de usuario, pulse el **Login** botón y

acceda a la pantalla de inicio tras introducir la contraseña.

Login		
User Name	Group	Password
1	Admin	Administrator

Login

Pantalla principal de aplicaciones

Aplicación

Mensajes instructivos

Indicadores de estabilidad (*), neto (NETO), bruto (B) y/o centro de cero (>0<)

Campos de referencia

Weighing		Max 220 g d= 0.0001 g	
Press Start to begin.			
* >0<		0.0000 g	
Gross:	0.0000 g	Capacity Guide:	220 g
Tare:	0.0000 g	0%	
Item Settings	Sample Name	Start	Menu

Botón de cierre de sesión del usuario

Campo de resultados: La información varía según la aplicación. Toque **g** para cambiar unidad

Botones de aplicaciones: Las funciones varían según la aplicación

DOMINIQUE DUTS

3.2 Funciones más importantes y Menú de Inicio

Pesaje: Pulse **Cero** para ajustar la pantalla a cero. Coloque un elemento en el plato. La pantalla indica el peso bruto.

Determinación de tara: Sin carga en el plato, pulse **Cero** para ajustar la pantalla en cero. Coloque un recipiente vacío en el plato y pulse **Tara**. Añada material al recipiente y se mostrará el peso neto. Retire el recipiente y el peso del recipiente aparecerá como un número negativo. Pulse **Tara** para borrar el valor.

Cero: Pulse **Cero** para poner a cero la balanza.

NAVEGACIÓN POR EL MENÚ Y LA PANTALLA

Toque **Menú** para abrir la lista de menú.

Toque y arrastre la **Barra de desplazamiento** para ver elementos adicionales.



Calibración:

Toque la pantalla para ver las opciones de calibración.



Ajuste de la balanza:

Toque la pantalla para ver y cambiar la configuración de la balanza.



Unidades de pesaje:

Toque la pantalla para ver y cambiar las unidades de pesaje.



Mantenimiento de datos:

Toque para ver las configuraciones de mantenimiento de datos.



Datos de BPL y GMP:

Introduzca datos de usuario para su trazabilidad.



Comunicación:

Toque la pantalla para restablecer los valores de fábrica de la configuración del menú.



Restablecimiento de valores de fábrica:

Toque la pantalla para restablecer los valores de fábrica de la configuración del menú.



Gestión de usuarios

Toque este botón para acceder al submenú: **Perfiles de usuario** (para añadir o eliminar usuarios), **Cambiar contraseña** y **Modo de espera automático**.

3.3 Resumen de piezas y funciones

Modelos con protección contra corrientes de aire



Pie ajustable Servidor USB Pie ajustable



USB esclavo Interruptor LFT RS232 Entrada de corriente

3.4 Resumen de piezas y funciones

Modelos sin protección contra corrientes de aire



Pie ajustable Servidor USB Pie ajustable



USB esclavo Interruptor LFT RS232 Entrada de corriente

4. APLICACIONES

La balanza se puede configurar para funcionar en varios modos de aplicaciones.

Toque el campo de aplicación superior izquierdo (pesaje en el ejemplo que aparece a continuación):

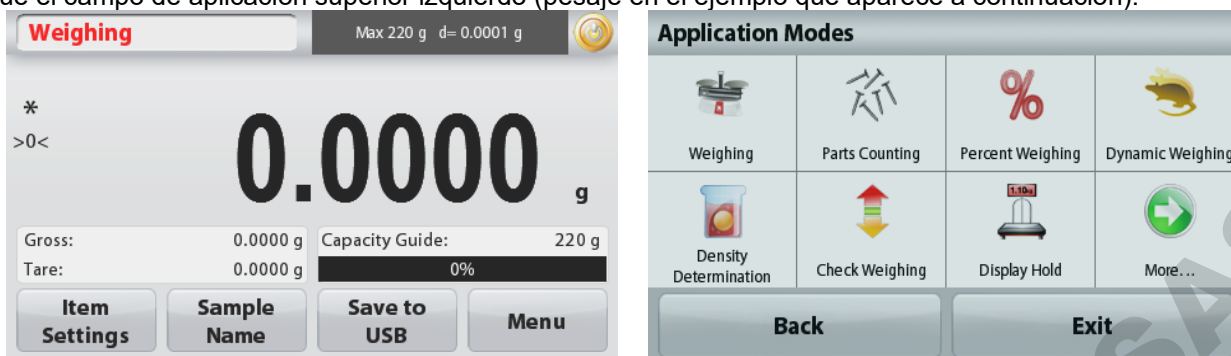

La balanza Adventurer tiene los siguientes 9 modos de aplicación:



Pesaje



Recuento de piezas



Pesaje porcentual



Pesaje dinámico (de animales)



Determinación de la densidad



Control dinámico del peso

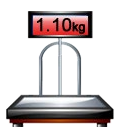

Control de la pantalla



Totalización



Formulación

4.1 Pesaje

Nota: antes de utilizar cualquier aplicación, asegúrese de haber nivelado y calibrado la balanza.

Utilice esta aplicación para determinar el peso de elementos en la unidad de medición seleccionada.

Pesaje

1. En la porción superior izquierda de la pantalla de inicio, seleccione Pesaje (esta aplicación es la predeterminada).
2. Pulse **Tara** o **Cero** si fuera necesario para dar inicio.
3. Coloque objetos en el plato para ver el peso. Cuando esté estable, aparecerá *.
4. El valor resultante se muestra en la línea de pantalla principal de la unidad activa de medición.

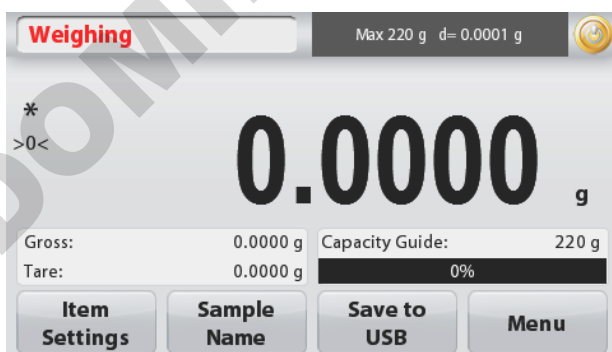

La **pantalla de inicio** de PESAJE

Línea de pantalla Inicio

Toque **g** para cambiar unidad

Campos de referencia

Botones de aplicaciones



Icono de aplicación

4.1.1 Impresión por lotes

Cuando la función de impresión por lotes está activada (ON), los resultados de pesaje de varias muestras del mismo lote pueden mostrarse en un registro de impresión en el modo de pesaje.

Pasos:

1. En el modo de pesaje, pulse brevemente el elemento Ajustes para entrar en el submenú.
2. Seleccione la impresión por lotes, seleccione ON y, a continuación, pulse brevemente Salir para volver a la pantalla de inicio.
3. Pulse brevemente el botón Cero para borrar.
4. Coloque el recipiente en el plato, y cuando la lectura sea estable, el resultado de la pesada se mostrará en la pantalla.
5. Pulse brevemente el botón Tara para ajustar la tara, y la lectura en la pantalla será 0.
6. Pulse brevemente el botón de **Inicio** y coloque la muestra 1. Cuando la lectura sea estable, el resultado de la pesada se mostrará en la pantalla.
7. Pulse brevemente el botón **ACEPTAR** para guardar el resultado del pesaje de la Muestra 1. En este momento, la pantalla mostrará "Colocar Muestra 2".
8. Retire la Muestra 1 y coloque la Muestra 2. Cuando la lectura sea estable, el resultado del pesaje se mostrará en la pantalla y, a continuación, pulse brevemente el botón **ACEPTAR** para guardar el resultado del pesaje.
9. Si hay más muestras para pesar, repita el paso 8.
10. **Nota:** Pueden pesarse hasta 20 muestras en un lote.
11. Una vez pesadas todas las muestras, pulse brevemente el botón Stop, y los resultados de pesaje de todas las muestras aparecerán en la pantalla. Si necesita una impresión por lotes, pulse brevemente el botón Impresión por lotes; si no necesita una impresión por lotes, pulse brevemente el botón Salir para volver a la pantalla de inicio.

Weighing

Minimum Weight Capacity Bar Batch Printing Weighing Units

Filter Level GLP and GMP Data Print Settings Level Assist

On Off

Weighing Max 220 g d= 0.0001 g

Press Start to begin.

* >0<

0.0000 g

Gross: 0.0000 g Capacity Guide: 220 g
Tare: 0.0000 g 0%

Item Settings Sample Name Start Menu

Weighing Max 220 g d= 0.0001 g

Place sample 1. Press Accept.

* >0<

2.3371 g

Gross: 2.3371 g Capacity Guide: 220 g
Tare: 0.0000 g 1%

Item Settings Stop Accept Menu

Weighing Max 220 g d= 0.0001 g

Place sample 2. Press Accept.

* >0<

3.9000 g

Gross: 3.9000 g Capacity Guide: 220 g
Tare: 0.0000 g 2%

Item Settings Stop Accept Menu

Weighing

Samples	Weight
1	2.3376 g
2	3.9002 g

Batch Printing Exit

4.1.2 Configuración de los elementos

Para ver o ajustar la configuración actual

Toque el botón **Configuración de elementos**. Aparecerá la pantalla de configuración.

Peso mínimo: establece un valor de peso mínimo utilizado para comprobar una lectura. Si un peso actual se encuentra por debajo del valor de peso mínimo establecido, aparece marcado con un color diferente: **amarillo**.

Para ajustar el valor de peso mínimo, toque el botón **Peso mínimo**.

Aparecerá una ventana de entrada numérica.

Utilice las teclas para introducir el peso mínimo deseado, luego pulse **Guardar**.

La pantalla regresa a la pantalla anterior.

Para regresar a la pantalla de inicio de pesaje, toque **Salir** en la parte inferior de la pantalla.

Barra de capacidad: Cuando está ACTIVADA, se mostrará una barra de capacidad en la campo de referencia. La guía de capacidad mostrará el peso actual como porcentaje de la capacidad de la balanza.

Si la barra de capacidad esta DESACTIVADA, el campo de referencia mostrará el Peso Mínimo y el Nombre de la Muestra.

Unidades de pesaje: Cambia la unidad mostrada. Consulte la sección 5.4 para más información

Nivel de filtro: Cambia en nivel de filtro. Consulte la sección 5.5.3 para más información

Datos de BPL y GMP: Consulte la sección 5.9 para más información

Configuraciones de impresión: Cambia las configuraciones de impresión. Consulte la sección 7 para más información

Asistencia de nivel: instrucciones sobre cómo mover los pies de la balanza para nivelarla.

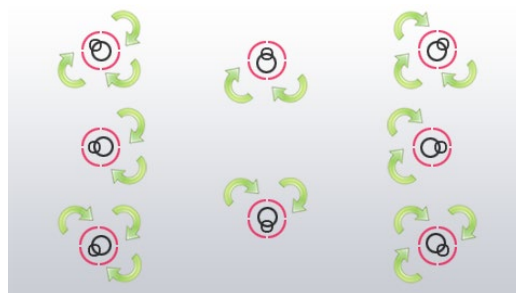
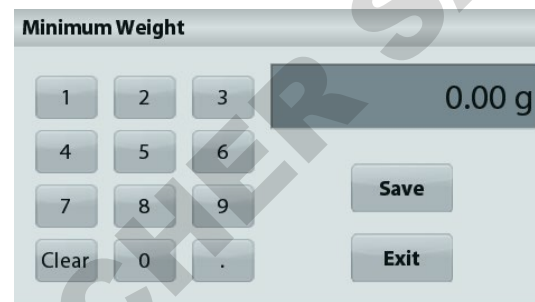
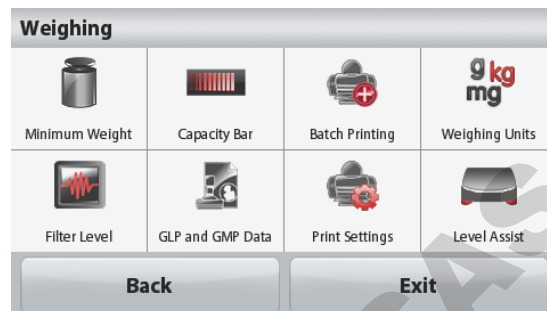

4.1.3 Nombre de la muestra

Pulse el botón para añadir el nombre de la muestra. Aparecerá una ventana de entrada alfanumérica. Pulse  para alternar entre mayúsculas y minúsculas.

Minúsculas:



Mayúsculas:



Pulse en el nombre de la muestra deseada y luego pulse en Guardar para guardar el nombre y volver a la pantalla de inicio de pesaje.

4.1.4 Guardar en USB

Inserte la unidad flash USB en la ranura de USB localizada en la parte frontal de la balanza. Después, pulse el botón guardar en USB para guardar los datos en la unidad flash de USB. Una vez guardados, el botón cambiará momentáneamente a color naranja.



Notas: Puede que la primera vez que se conecte una unidad flash USB haya algún tiempo de retardo antes de que el botón **guardar en USB** funcione. Esto es debido a que la balanza está creando las carpetas necesarias en la unidad flash de USB donde se van a almacenar los datos. Las aplicaciones Determinación de la densidad y Pesaje de comprobación no tienen un botón de guardar a USB.



PRECAUCIÓN:

Los datos de pesaje de guardarán en el USB todos los días. Sin embargo, si se utilizan diferentes modos de pesaje los datos se guardarán de forma separada en campos individuales. Dependiendo de la unidad USB utilizada, podrían no transferirse todos los datos de la balanza o la pantalla podría bloquearse. Si esto ocurriera, desconecte la unidad flash USB y conecte otra unidad flash USB.

Ohaus no se responsabiliza de la pérdida de datos en la unidad flash USB o si la unidad flash USB se rompiera mientras está conectada a la balanza.

Para minimizar el riesgo de problemas, Ohaus sugiere utilizar una unidad flash USB de alta calidad.

4.1.5 Guardar automáticamente en USB

Los datos se pueden guardar automáticamente en USB cuando AutoPrint está activado en la comunicación USB. Las funciones Estable, Intervalo y Auto impresión se pueden seleccionar y utilizar para guardar automáticamente en USB.

4.2 Recuento de piezas

Nota: antes de utilizar cualquier aplicación, asegúrese de haber nivelado y calibrado la balanza. Utilice esta aplicación para contar muestras de peso uniforme.

Recuento de piezas

1. En la porción superior izquierda de la pantalla de inicio, seleccione Recuento de piezas.
2. Pulse **Tara** o **Cero** si fuera necesario para dar inicio.
3. Coloque objetos en el plato para ver el peso. Cuando esté estable, aparecerá *.
4. El valor resultante se muestra en la línea de pantalla principal en piezas (PCS).



La **pantalla de inicio** de Recuento de piezas

Línea de pantalla Inicio

Campos de referencia

Botones de aplicaciones



Icono de aplicación

Configuración de los elementos

Para ver o ajustar la configuración actual

Toque el botón **Configuración de elementos**. Aparecerá la pantalla de configuración.

Muestras: El tamaño de la muestra puede ser de 1 a 10.000 piezas. El valor de la muestra predeterminado es 10. Una vez que se modifica el tamaño de la muestra, la balanza abre automáticamente la pantalla Recalcular APW, esperando establecer un nuevo APW.

Para ajustar el tamaño de la muestra, toque el botón **Muestras**.

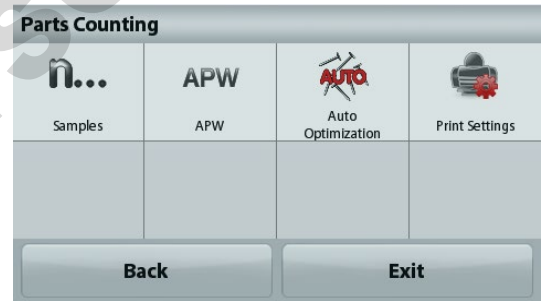

Aparecerá una ventana de entrada numérica. Utilice las teclas para introducir el tamaño de muestra deseado, luego pulse **Guardar**.

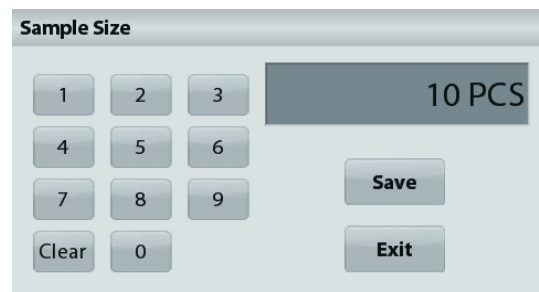

Aparecerá la siguiente pantalla, con el mensaje para colocar el peso de referencia en el plato.

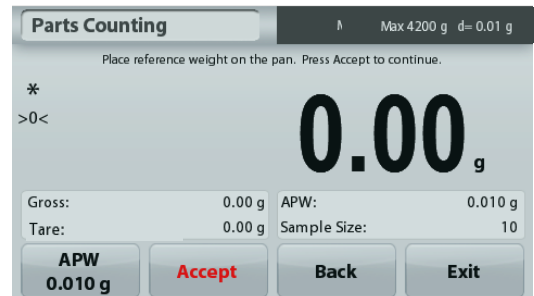

Coloque el peso objetivo en el plato. Después pulse **Aceptar** para capturar el valor y volver a la pantalla de configuración.



Establecer un peso de pieza medio (APW)
Cada vez que se cuenta un nuevo tipo de pieza, se debe establecer el peso nominal de una pieza (peso de pieza medio o APW) utilizando una pequeña cantidad de piezas. Este APW se almacena hasta que se sustituye por otro APW.

Existen dos métodos para establecer el valor de APW:

1. El APW real se conoce
2. el APW se debe derivar por peso. Para este caso, se utilizará el tamaño de muestra actual

Establecer un peso de pieza medio (APW) conocido
Para ajustar el valor APW directamente, toque el **botón APW**.

Aparecerá una ventana de entrada numérica. Pulse la tecla del peso APW deseado y luego pulse **Guardar**. La pantalla vuelve a la pantalla de inicio mostrando en el campo de referencia el nuevo valor APW.



Establecimiento de un nuevo peso de pieza medio (APW) – Derivado

Para establecer un nuevo APW, coloque en el plato el peso de referencia y pulse **Aceptar** para continuar.

Nota: se utilizará el tamaño de la muestra mostrado. Para utilizar un tamaño de muestra diferente, cámbiela en primer lugar (*consulte arriba*).

La pantalla de inicio muestra el número de piezas en el nuevo APW

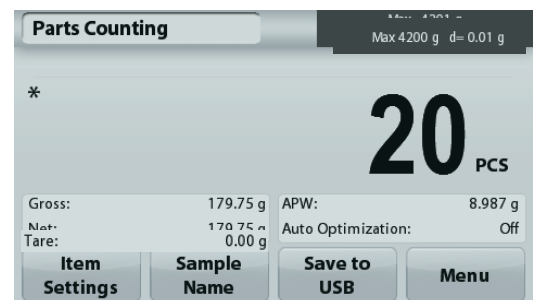
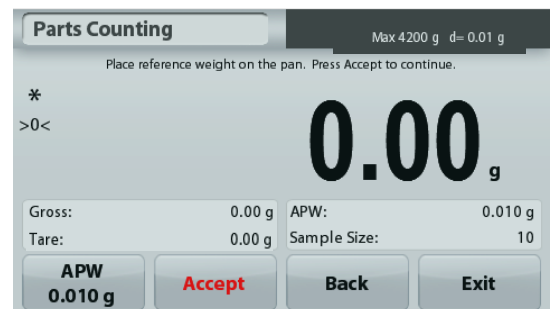

Optimización automática: cuando está **Activada**, mejora la exactitud del recuento volviendo a calcular automáticamente el peso de la pieza a medida que se añaden las piezas. De manera predeterminada está **Desactivada**.

Notas: Se produce la optimización solo cuando el número de piezas añadido al plato se encuentra entre uno y tres veces el número que se encuentra en el plato.

Si el APW se introduce de forma manual mediante el teclado numérico, la optimización automática no se producirá.
Configuraciones de impresión: cambia las configuraciones de impresión. Consulte la sección 7 para más información.

Nota: El botón de **Guardar en un USB** solo aparecerá cuando se haya conectado una unidad flash USB a la balanza. Consulte la sección 4.1.4 para más información.

4.3 Pesaje porcentual

Nota: antes de utilizar cualquier aplicación, asegúrese de haber nivelado y calibrado la balanza. Utilice el pesaje porcentual para medir el peso de una muestra como porcentaje de un peso de referencia preestablecido.

Aparecerá el peso de referencia predeterminado (o último).

Pesaje porcentual

1. En la porción superior izquierda de la pantalla de inicio, seleccione Pesaje porcentual.
2. Coloque un elemento en el plato. La diferencia entre la muestra y el peso de referencia se muestra como porcentaje.



La **pantalla de inicio** de Pesaje porcentual

Línea de pantalla Inicio

Campos de referencia

Botones de aplicaciones



Icono de aplicación

4.3.1 Configuración de los elementos

Para ver o ajustar la configuración actual

Toque el botón **Configuración de elementos**.

Aparecerá la pantalla de configuración.

Recalcular P. de Ref.: para establecer un nuevo valor de peso de referencia, toque el botón Recalcular peso de referencia.

Siga las instrucciones de la pantalla para establecer un nuevo peso de referencia.

De forma alternativa, pulse el botón **Peso de ref.** de la pantalla pesaje porcentual Recalcular peso de referencia para establecer manualmente un nuevo peso de referencia mediante el teclado numérico.



Configuraciones de impresión: cambia las configuraciones de impresión. Consulte la sección 7 para más información.

Nota: El botón de **Guardar en un USB** solo aparecerá cuando se haya conectado una unidad flash USB a la balanza. Consulte la sección 4.1.4 para más información.

4.4 Pesaje dinámico

Nota: antes de utilizar cualquier aplicación, asegúrese de haber nivelado y calibrado la balanza.

Utilice esta aplicación para pesar una carga inestable como por ejemplo un animal que se mueve. Se pueden seleccionar dos modos diferentes de inicio o restablecimiento: **Manual** (se inicia y detiene pulsando la techa) y **Automático** (se inicia y detiene automáticamente).

Pesaje dinámico – Manual (predeterminado)

1. En la porción superior izquierda de la pantalla de inicio, seleccione Pesaje Dinámico.
2. Coloque los objetos en el plato y pulse el botón **Inicio**.



La **pantalla de inicio** de Pesaje dinámico

Línea de pantalla Inicio

Campos de referencia

Botones de aplicaciones



Icono de aplicación

3. La balanza inicia una cuenta atrás (proceso de promediación). Durante la cuenta atrás, la línea de información muestra el tiempo restante.

Si fuera necesario, pulse **Detener** para detener.

4. Cuando finaliza la cuenta atrás, la línea de resultado permanece en pantalla. Pulse **Borrar** para borrar el peso en pantalla y volver a la pantalla inicial.

Nota: no deje ningún objeto en el plato antes de iniciar un nuevo ciclo de pesaje dinámico.

4.4.1 Configuración de los elementos

Para ver o ajustar la configuración actual

Toque el botón **Configuración de elementos**.

Aparecerá la pantalla de configuración.

Tiempo de promediación: establece el tiempo promedio para un valor entre 1 y 99 segundos. Por defecto son 5 segundos.

Modo automático: Cuando se Activa, el ciclo comienza cuando se coloca un objeto en el plato y el valor en pantalla se restablece automáticamente cuando el objeto se quita del plato.

Nombre de la muestra: Asigna un nombre a la muestra.

Configuraciones de impresión: Cambia las configuraciones de impresión. Consulte la sección 7 para más información.

Nota: El botón de **Guardar en un USB** solo aparecerá cuando se haya conectado una unidad de memoria USB a la balanza. Consulte la sección 4.1.4 para más información.



4.5 Determinación de la densidad

Nota: antes de utilizar cualquier aplicación, asegúrese de haber nivelado y calibrado la balanza.

Utilice esta aplicación para determinar la densidad de un objeto. Se pueden realizar cuatro tipos de determinación de densidad:

1. Sólidos más densos que el agua
2. Sólidos menos densos que el agua
3. Densidad líquida
4. Material poroso (impregnado de aceite)

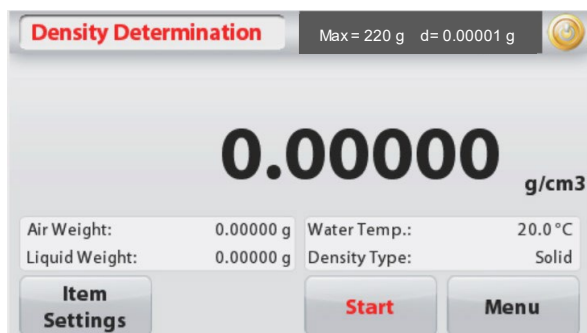

La **pantalla de inicio** de Determinación de densidad

Línea de pantalla Inicio (muestra el resultado de pesaje de la Densidad en la resolución de visualización seleccionada)



Icono de aplicación

Campos de referencia

Botones de función

Visualización de la resolución del resultado de pesaje de la Densidad

Para ajustar la resolución de visualización, vaya a Configuración de elementos > g/cm³.

Opciones de resolución de visualización

Balanza Legibilidad	Opciones de resolución de visualización	Valores por defecto
d = 0.00001 g	0.00001g/cm ³ , 0.0001g/cm ³ , 0.001g/cm ³ , 0.01g/cm ³	0.001g/cm ³
d = 0.0001 g	0.0001g/cm ³ , 0.001g/cm ³ , 0.01g/cm ³ , 0.1g/cm ³	0.001g/cm ³
d = 0.001 g	0.001g/cm ³ , 0.01g/cm ³ , 0.1g/cm ³	0.001g/cm ³
d = 0.01 g	0.01g/cm ³ , 0.1g/cm ³	0.01g/cm ³
d = 0.1 g	0.1g/cm ³	0.1g/cm ³

Nota: La balanza 0.00001g no ofrece la opción 0.1g/cm³ de resolución de visualización.

4.5.1 Medición de la densidad de un sólido utilizando agua (predeterminada)

Pulse el botón **Configuración de elementos** para abrir la pantalla de los **ajustes** de la determinación de densidad.

Confirme que los siguientes **Ajustes** estén seleccionados:

- ✓ **Tipo de densidad: Sólida**
- ✓ **Líquido auxiliar: Agua**
- ✓ **Material poroso: Off**
- ✓ **g/cm³: para seleccionar la resolución de visualización del resultado de pesaje de la Densidad.**



Para ajustar el valor de la temperatura del agua, toque el botón **Temperatura del agua**.

La balanza calcula la densidad del agua basándose en el valor de la temperatura del agua introducido.

Mida la temperatura del agua real utilizando un termómetro de precisión.

Aparecerá una ventana de entrada numérica.

Introduzca la temperatura del agua real, luego pulse **Guardar**.

Para regresar a la pantalla de inicio de determinación de densidad,



toque **Regresar**.

Paso 1 de 2 – Pesar la muestra en aire.

Pulse **Iniciar**. Siga las instrucciones y luego pulse **Aceptar** para almacenar el peso de la muestra en seco (“en aire”).

Paso 2 de 2 – Pesar la muestra sumergida en líquido.

Siga las instrucciones y luego pulse **Aceptar** para almacenar el peso de la muestra (sumergida en líquido).

Resultado

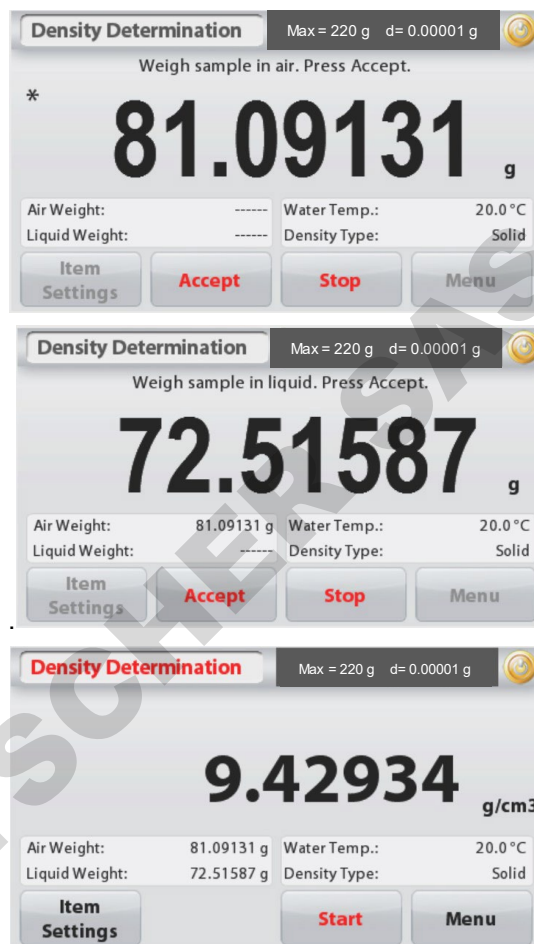

Una vez que se han determinado los pesos necesarios, la densidad de la muestra aparece en **g/cm³** (junto con el peso en aire y peso en agua) en la pantalla de aplicaciones.

Pulse **Iniciar** para restablecer todos los valores de peso e reiniciar el proceso.

4.5.2 Medición de la densidad de un material flotante utilizando agua

Pulse el botón **Configuración de elementos** para abrir la pantalla **Configuración**.

Confirme que los siguientes **Ajustes** estén seleccionados:

- ✓ **Tipo de densidad: Sólida**
- ✓ **Tipo de líquido: Agua**
- ✓ **Material poroso: Off**
- ✓ **g/cm³: para seleccionar la resolución de visualización del resultado de pesaje de la Densidad.**

Pulse **Volver** para regresar a la pantalla de inicio de determinación de densidad.

Siga el mismo procedimiento de los materiales sólidos, excepto el paso 2 de determinación de densidad. **Empuje la muestra hacia abajo** hasta que esté completamente sumergida.



4.5.3 Medición de la densidad de un sólido utilizando un líquido auxiliar

Para activar esta función, ingrese al menú de ajuste de determinación de densidad y seleccione lo siguiente: **Tipo de densidad: Sólido; Tipo de líquido: Otros; Material poroso: Off.**

Confirme que los valores predeterminados mostrados (densidad líquida, etc.) sean correctos.

Para ajustar el valor de la densidad líquida, toque el botón **líquidos auxiliares**.

Aparecerá una ventana de entrada numérica.

Pulse la densidad en g/cm^3 , después pulse **Guardar**.

La pantalla regresa a la pantalla anterior.

Para regresar a la pantalla de inicio de determinación de densidad, toque **Regresar**.

Inicie el proceso de determinación de la densidad según lo indicado anteriormente.

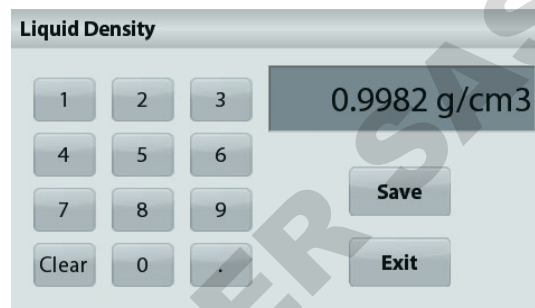

4.5.4 Medición de la densidad de un líquido utilizando un dispositivo de inmersión calibrado (no suministrado)

Active esta función, ingrese al menú de ajuste de densidad y seleccione lo siguiente: **Tipo de densidad: Líquida**

Nota: si el tipo de densidad se ajusta en líquido, se desactivan las selecciones de tipo de líquido y material poroso.

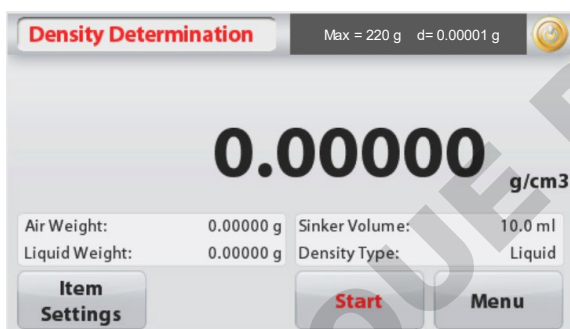

La pantalla de inicio de DETERMINACIÓN DE DENSIDAD - LÍQUIDOS

Línea de pantalla Inicio

Campos de referencia

Botones de función

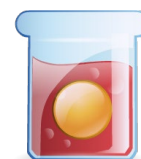

Icono de aplicación

Confirme que el valor predeterminado mostrado (volumen de dispositivo de inmersión) sea correcto. Para editar los valores predeterminados, toque **Volumen de dispositivo de inmersión**.

Para ajustar el valor del volumen del dispositivo de inmersión, toque el botón **Volumen de dispositivo de inmersión**.

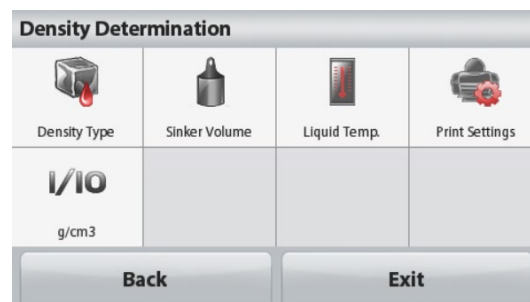

Aparecerá una ventana de entrada numérica.

Pulse la tecla del valor deseado y después pulse **Guardar**. La pantalla vuelve a la pantalla anterior con el nuevo valor resaltado.

Para regresar a la pantalla principal de la determinación de la densidad toque

Volver.

Pulse **Iniciar** para iniciar el proceso.



Paso 1 de 2 – Pesar el dispositivo de inmersión en aire.

Siga las instrucciones en pantalla y luego pulse **Aceptar** para almacenar el peso del dispositivo de inmersión ("en aire").

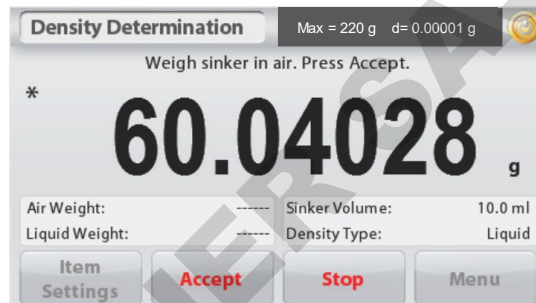
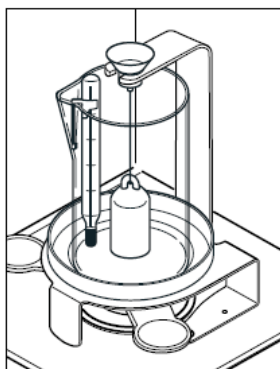

Paso 2 de 2 – Pesar el dispositivo de inmersión sumergido en el líquido de prueba.

Siga las instrucciones y luego pulse Aceptar para almacenar el peso del dispositivo de inmersión (sumergido en líquido).

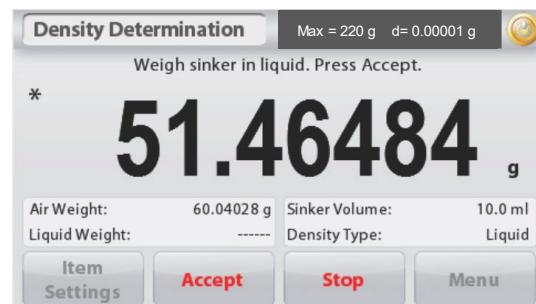
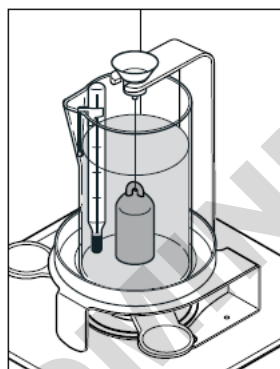

Una vez que se han determinado los pesos necesarios, la densidad de la muestra líquida aparece en **g/cm³** (junto con el peso en aire y peso en agua) en la pantalla de la aplicación.

Pulse **Iniciar** para restablecer todos los valores de peso e reiniciar el proceso.

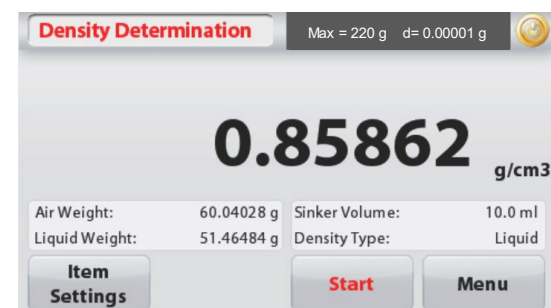

4.5.5 Medición de la densidad de un material poroso utilizando aceite

Para activar esta función, ingrese al menú de **Ajuste** de determinación de densidad y ajuste lo siguiente:

- ✓ **Tipo de densidad: Sólida**
- ✓ **Tipo de líquido: Agua**
- ✓ **Material poroso: Encendido**
- ✓ **g/cm³: para seleccionar la resolución de visualización del resultado de pesaje de la Densidad.**

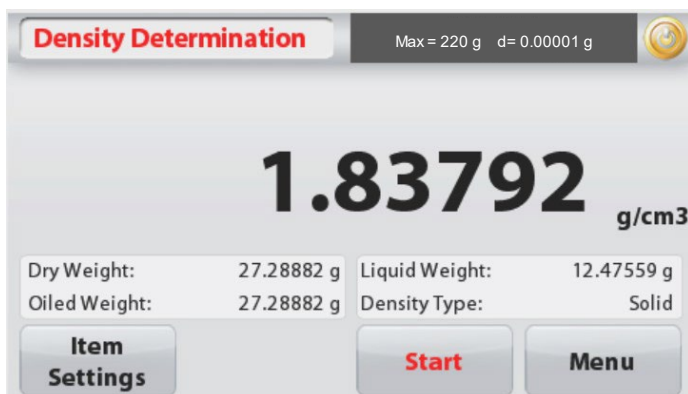
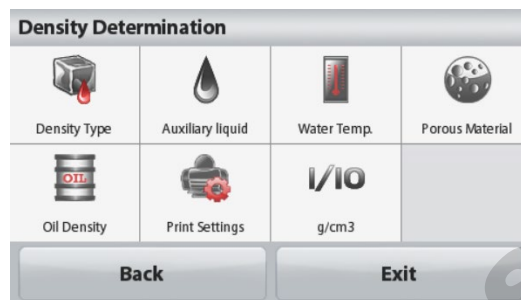

La **pantalla de inicio** de DETERMINACIÓN DE DENSIDAD - POROSOS

Línea de pantalla Inicio

Campos de referencia

Funciones



Icono de aplicación

Confirme que los valores predeterminados mostrados (temperatura del agua) sean correctos.

Para editar los valores predeterminados, toque **Configuración de elementos**.

Aparecerá la pantalla de configuración.

La balanza calcula la densidad del agua basándose en el valor de la temperatura del agua introducido (tabla de búsqueda).

Mida la temperatura del agua real utilizando un termómetro de precisión.

Para ajustar los valores de temperatura del agua o densidad del aceite, toque el botón **Temperatura del agua** o **Densidad del aceite**.

Aparecerán ventanas de introducción numérica.

Pulse la tecla del valor deseado y luego pulse **Guardar**.

La pantalla vuelve a la pantalla anterior con el nuevo valor resaltado.

Para volver a la pantalla principal de la Determinación de la densidad, toque **Salir**.



Pulse **Iniciar cálculo de densidad**.

Paso 1 de 3 – Pesar la muestra no lubricada en aire.

Siga las instrucciones y luego pulse **Aceptar** para almacenar el peso de la muestra en seco (en aire).

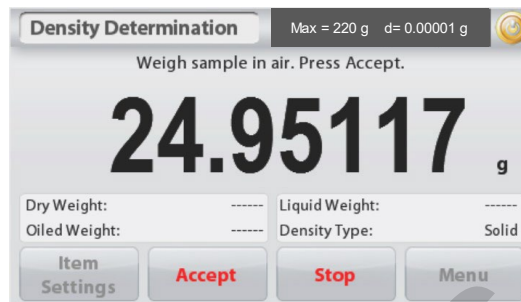

Paso 2 de 3 – Pesar la muestra lubricada en aire.

Siga las instrucciones y luego pulse **Aceptar** para almacenar el peso de la muestra (lubricada).

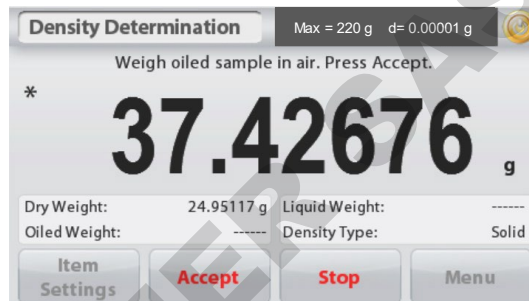

Paso 3 de 3 – Pesar la muestra lubricada sumergida en líquido.

Siga las instrucciones y luego pulse **Aceptar** para almacenar el peso de la muestra lubricada (sumergida en líquido).

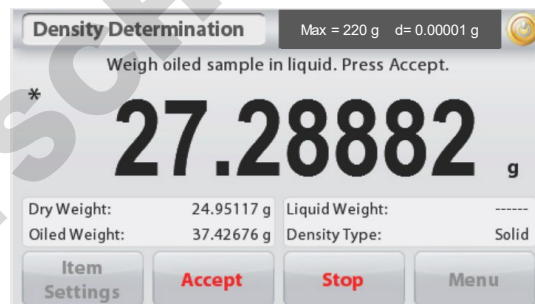

Una vez que se han determinado los pesos necesarios, la densidad de la muestra aparece en **g/cm³** (junto con el peso en aire, no lubricada y lubricada y peso en agua) en la pantalla de la aplicación.

El valor permanece en pantalla hasta que se toca **Iniciar**.

Pulse **Iniciar** para restablecer todos los valores de peso e reiniciar el proceso.



4.6 Control dinámico del peso

Nota: antes de utilizar cualquier aplicación, asegúrese de haber nivelado y calibrado la balanza.
El pesaje de comprobación se utiliza para comparar el peso de una muestra con los límites del objetivo.

Control dinámico del peso

1. En la porción superior izquierda de la pantalla de inicio, seleccione Pesaje de comprobación.
2. Aparecerán los límites predeterminados (o últimos) de peso de comprobación.
3. Coloque objetos en el plato.
4. El estado Defecto/Aceptación/Exceso se muestra en la barra de progreso mientras que el peso real del elemento se muestra en la línea de pantalla de Inicio.



La **pantalla de inicio** de Pesaje de comprobación

Línea de pantalla Inicio

Campos de referencia

Botones de función



Icono de aplicación

Para ajustar el *Valor de exceso*, toque el botón **Exceso**

Para ajustar el *Valor defecto*, toque el botón **Defecto**

Aparecerá una ventana de entrada numérica.

Introduzca el peso límite deseado, luego pulse **Guardar**.

Tara regresar a la pantalla de inicio de PESAJE DE COMPROBACIÓN, toque **Salir**.

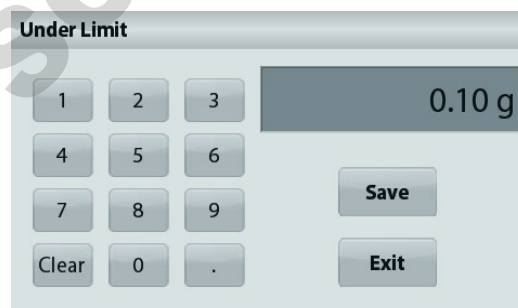

4.6.1 Configuración de los elementos

Para ver o ajustar la configuración actual

Toque el botón **Configuración de elementos**. Aparecerá la pantalla de configuración.

Nombre de la muestra: Asigna un nombre a la muestra.

Configuraciones de impresión: Cambia las configuraciones de impresión. Consulte la sección 7 para más información



4.7 Control de la pantalla

Nota: antes de utilizar cualquier aplicación, asegúrese de haber nivelado y calibrado la balanza.

Hay dos modelos disponibles:

Control de la pantalla - permite al usuario capturar y almacenar un peso estable.

Mantenimiento del pico - permite al usuario capturar y almacenar el peso estable más alto.



La **pantalla de inicio** del Control de la pantalla

Línea de pantalla Inicio

Campos de referencia

Botones de función



Icono de aplicación

Control de la pantalla

4.7.1 Control de la pantalla– Manual (predeterminado)

1. En la porción superior izquierda de la pantalla de inicio, seleccione Control de la pantalla.
2. Coloque la muestra en el plato y pulse **Mantener** en cualquier momento mientras se está capturando el peso.
3. Ahora la línea de la pantalla principal muestra el peso estable actual.
4. Pulse **Borrar** para eliminarlo y volver a la pantalla de inicio de Control de la pantalla.



Mantenimiento del pico

4.7.2 Control de la pantalla – Automático

1. En la porción superior izquierda de la pantalla de inicio, seleccione Control de la pantalla.
2. Establezca el Modos automático en **Activado** en configuración de elementos (consulte la sección 4.7.3).
3. Coloque la muestra en el plato para dar inicio.
4. Continúe pesando muestras. El peso estable se mantiene automáticamente.
5. Pulse **Detener** para limpiar y vuelva al funcionamiento normal.



4.7.3 Configuración de los elementos

Para ver o ajustar la configuración actual

Toque el botón **Configuración de elementos**. Aparecerá la pantalla de configuración.

Modo: escoge entre Mantenimiento del pico y mantenimiento de la pantalla (de manera predeterminada).

Nombre de la muestra: asigna un nombre a la muestra.

Configuraciones de impresión: cambia las configuraciones de impresión. Consulte la sección 7 para más información.

Nota: El botón de **Guardar en un USB** solo aparecerá cuando se haya conectado una unidad de memoria USB a la balanza. Consulte la sección 4.1.4 para más información.

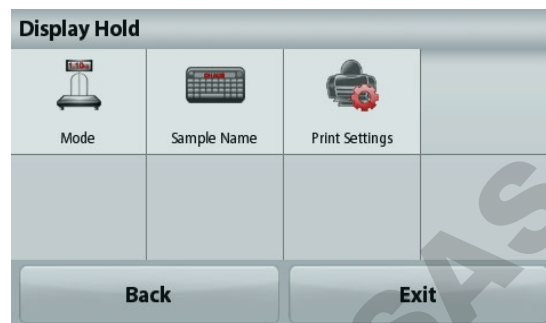

4.8 Totalización

Nota: antes de utilizar cualquier aplicación, asegúrese de haber nivelado y calibrado la balanza.

La totalización mide el peso acumulado de una secuencia de elementos. El total acumulado puede exceder la capacidad de la balanza. El número máximo de muestras (n) es 99.



La **pantalla de inicio** de Totalización

Línea de pantalla Inicio

Campos de referencia

Botones de aplicaciones



Icono de aplicación

Totalización

1. En la porción superior izquierda de la pantalla de inicio, seleccione Totalización.
2. Coloque el elemento en el plato para dar inicio. El peso de la muestra aparece en la línea de pantalla principal.
3. Pulse **Acumular** para añadir el peso (cuando sea estable) del elemento del total.
4. Retire el elemento del plato de pesaje, luego añada el siguiente elemento y continúe según lo indicado anteriormente.
5. Pulse **Resultado** para ver los resultados de la totalización.
6. Una vez que finalice, pulse el botón Borrar total para restablecer el peso acumulado en cero.

Totalization	
Item	Result
Samples	3
Total	506.95 g
Average	168.98 g
σ (stdev)	38.90 g
Minimum	117.00 g
Maximum	210.57 g
Range	93.57 g

Buttons: Save to USB, Exit

7. Pulse **Guardar en USB** para guardar el resultado en una unidad de memoria USB o **Salir** para volver a la pantalla de inicio de Totalización.

Nota: Cambiar las unidades convierte los resultados de Acumulación en la unidad seleccionada.

4.9 Formulación

Nota: antes de utilizar cualquier aplicación, asegúrese de haber nivelado y calibrado la balanza.

Utilice esta aplicación para la síntesis de compuestos y formulación de recetas. El número máximo de componentes es 50.



La **pantalla de inicio** de Formulación

Línea de pantalla Inicio



Icono de aplicación

Campos de referencia

Botones de aplicaciones

Formulación

1. En la porción superior izquierda de la pantalla de inicio, seleccione Formulación.
2. Pulse **Inicio** para comenzar el proceso de síntesis de compuestos.
3. Coloque el primer ingrediente en el plato (o en un recipiente tarado) y pulse Aceptar para almacenar el componente.
4. Continúe añadiendo componentes y pulsando **Aceptar** para guardar el peso de los componentes individuales hasta que la fórmula esté completa. La línea **Total** muestra el peso total de todos los componentes.
5. Pulse Parar para finalizar la formulación. Se muestran los resultados de Formulación:

Nota: si Rellenado está Activado (consulte la sección 4.9.1 que aparece a continuación), la balanza le pedirá añadir un material de relleno para completar la formulación. Añada el material de relleno y pulse Aceptar para completar la formulación y mostrar los resultados.

Formulation	
Comp.	Weight
1	265.50 g
2	269.77 g
Comp. Total	535.27 g

Print Exit

6. Pulse **Guardar en USB** para guardar los resultados en una unidad de memoria USB o **Salir** para volver a la pantalla de inicio de Totalización.

Nota: Los resultados de la formulación se eliminarán cuando comience una nueva formulación.

4.9.1 Configuración de los elementos

Para ver o ajustar la configuración actual

Toque el botón **Configuración de elementos**.

Aparecerá la pantalla de configuración.

Relleno: si está Activado, se solicita un material de relleno al final de la formulación.

Tara Automática: si está activada, la balanza realizará la Tara automáticamente después de aceptar el peso del componente.

Configuraciones de impresión: cambia las configuraciones de impresión. Consulte la sección 7 para más información

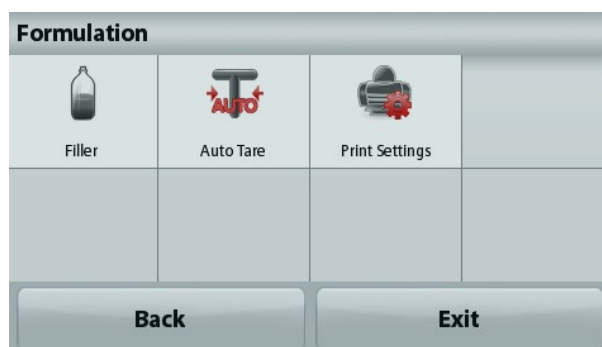

4.10 Funciones adicionales

4.10.1 Peso bajo

La balanza Adventurer está equipada con un gancho de peso bajo para pesaje por debajo de la balanza.

Nota: para evitar daños, antes de apagar la balanza, retire el plato y los elementos de protección contra corrientes de aire (si os hubiera).



Atención: no coloque la balanza sobre el cono de soporte para el plato o patillas de células de carga

Para usar esta función, desenchufe la balanza y retire la cubierta protectora de la abertura para peso bajo.



La balanza se puede apoyar utilizando un gato u otro método adecuado. Asegúrese de que la balanza esté nivelada y firme. Enchufe la balanza y luego utilice una cuerda o alambre para sujetar los elementos que desee pesar.

5. CONFIGURACIÓN DEL MENÚ

5.1 Navegación por menú

Estructura del menú de usuario:

Modos de Aplicación	Menú principal	Calibración	Ajuste de la balanza	Unidades de pesaje	Mantenimiento de datos	Comunicación	Datos de BPL y GMP	Valores de fábrica	Gestión de usuarios
Ap. de pesaje	Calibración	Cal. interna	Idioma	Miligramo	Exportar a USB	RS232 estándar	Encabezados		Perfiles de usuario
Peso mínimo	Ajuste de la balanza	Cal. automática	Configuración del usuario	Gramo	Configuración de modo de ap.	Tasa de baudios	Encabezado 1		Cambiar contraseña
Guía de capacidad	Unidades de pesaje	AutoCal™	Calibración de función táctil	Kilogramo	Configuración de menú	2400	Encabezado 2		Modo de espera automático
Impresión por lotes	Mantenimiento de datos	Cal. de amplitud	Brillo	Quilate	Importar desde USB	4800	Encabezado 3		
Unidades	Comunicación	Cal. de linealidad	Pitido	Onza	Configuración de modo de ap.	9600	Encabezado 4		
Nivel de filtro	Datos de BPL y GMP	Prueba de calibración	Atenuación auto.	onza troy	Configuración de menú	19200	Encabezado 5		
Datos de BPL y GMP	Restablecimiento de valores de fábrica		Asistencia de nivel	Libra	inf. de balance	38400	Nombre de la balanza		
Configuraciones de impresión	Bloqueo		Nivel de filtro	Pennyweight		Transmisión	Nombre de usuario		
Asistencia de nivel			Rastreo de cero automático	Grano		7 E 1 / 7 E 2 / 7 N 1 / 7 N 2 / 7 O 1 / 7 O 2 / 8 N 1 / 8 N 2	Nombre del proyecto		
Ap. de recuento			Tara auto.	Newton		Protocolo de enlace			
Tamaño de la muestra			Graduación	Momme		Ninguno			
APW			Fecha y hora	Mesghal		Xon / Xoff			
Auto Opt			Fecha	HKTael		hardware			
Configuraciones de impresión			Hora	SGTael		Configuraciones de impresión			
Ap. de porcentaje			Modo aprobado	TWTael		Salida de impresión			
Volver a calcular P. de Ref.				Tical		Solo peso estable			
Configuraciones de impresión				Tola		Solo valor numérico			
Ap. dinámica				Baht		Solo un encabezado individual			
Tiempo promedio				Personalizada1		Opciones de impresión			
Modo auto.				Nombre de la unidad		Impresora / PC			
Nombre de la muestra				Factor		Formato de salida			
Configuraciones de impresión				Exponente		OHAUS / SICS / ST			
Ap. densidad				10 ⁻³		Impresión automática			
Tipo de densidad				10 ⁻²		impresión auto. desactivada			
Líquido auxiliar				10 ⁻¹		Estabilidad On			
Temp. del agua				10 ⁰		Carga / Carga y Cero			
Material poroso				10 ¹		Intervalo (segundos)			
Densidad del aceite				10 ²		Continuo			
Volumen de dispositivo de inmersión				10 ³		Impresión de contenidos			
Temp. del líquido				LSD		Selección			
Configuraciones de impresión				0.5		Encabezado			
Ap. control de peso				1		Fecha y hora			
Nombre de la muestra				2		ID de la balanza			
Configuraciones de impresión				5		Nombre de la balanza			
Ap. control de la pantalla				10		Nombre de usuario			
Modo control de la pantalla				100		Nombre del proyecto			
Nombre de la muestra						Nombre de la aplicación			
Configuraciones de impresión						Nombre de la muestra			
Ap. totalización						Resultado			
Ap. formulación						Bruto			
Relleno						Neto			
Modo automático						Tara			
Configuraciones de impresión						Información			
						Línea de firma			
						Salto de línea			
						Guardar en USB			

Toda la navegación por el menú se realiza tocando la pantalla. Para acceder al menú, toque **Menú** en la pantalla de inicio de la aplicación. Aparece el menú principal con los botones **Volver** y **Salir**. Continúe tocando el elemento adecuado de la lista para navegar por los elementos del menú.

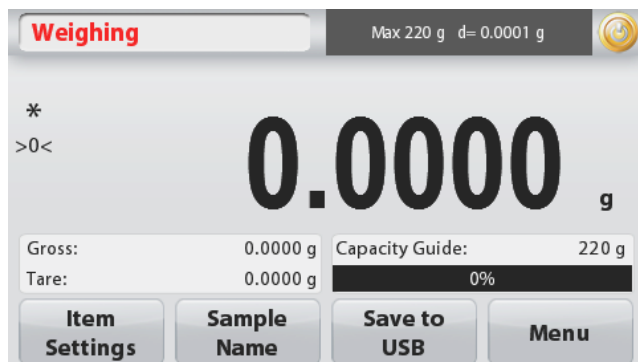

5.2 Cambio de configuraciones

Para cambiar una configuración del menú, navegue por esa configuración siguiendo los siguientes pasos:

Acceda al menú

Desde la pantalla de cualquier aplicación, toque **Menú**. Aparece en pantalla la lista del menú principal.

Seleccione el submenú

Localice y toque el elemento seleccionado de la lista del menú principal. Aparecerá el submenú.

Seleccione el elemento del menú

Continúe hasta que se haya seleccionado la configuración deseada en la lista del menú. Toque la configuración para cambiarla.

La configuración cambiada aparecerá resaltada en amarillo durante 1 segundo para confirmar el valor cambiado.

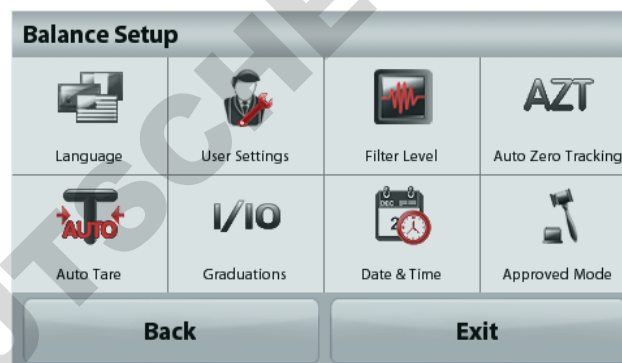

Salga del menú y regrese a la aplicación actual

Después de confirmar la configuración, toque **Salir** para regresar a la aplicación.

Nota: en cualquier momento, se pueden tocar los botones **Volver** y **Salir** para navegar por el área deseada del menú o regresar a la aplicación actual. Continúe hasta que se haya seleccionado la configuración deseada en la lista del menú.

La estructura del menú principal de la balanza Adventurer se ilustra a continuación.



Calibración



Ajuste de la balanza



Unidades de pesaje



Mantenimiento de datos



Comunicación



GLP/GMP Data (Datos de BPL y GMP)



Restablecimiento de valores de fábrica



Gestión de usuarios

5.3 Calibración

Las balanzas Adventurer (modelos INCAL) ofrecen la posibilidad de elegir entre seis métodos de calibración:

Calibración Interna

Calibración automática, Calibración AutoCal™ Ajuste, Calibración de amplitud, Calibración de Linealidad y Prueba de calibración.

Nota: La unidad de calibración es siempre en gramos.

Atención: no toque la balanza durante una calibración.

5.3.1 Submenú de calibración (modelos INCAL)



Calibración
Interna



Automático
Calibración



AutoCal™
Ajuste



Amplitud
Calibración



Calibración de
Linealidad



Cal (Calibración)
Prueba

Nota: Solo los modelos /E solo tienen Calibración de amplitud, Calibración de Linealidad y Prueba de calibración.

5.3.2 Calibración Interna

La calibración se logra con la masa de calibración interna. La calibración interna se puede realizar en cualquier momento, siempre que la balanza esté caliente para el funcionamiento de la temperatura y esté nivelada.

Con la balanza en ENCENDIDO y sin carga en el plato, toque **Calibración interna**. Luego, toque **Encendido** o **Apagado** para proceder con el encendido u apagado.

Nota: Cuando toque **Apagado**, presione el botón **CAL** en el panel de control para iniciar la calibración de amplitud.

Para iniciar la calibración, toque **Calibración** después de que se haya seleccionado **Encendido**.

Nota: La opción predeterminada es **Encendido**.

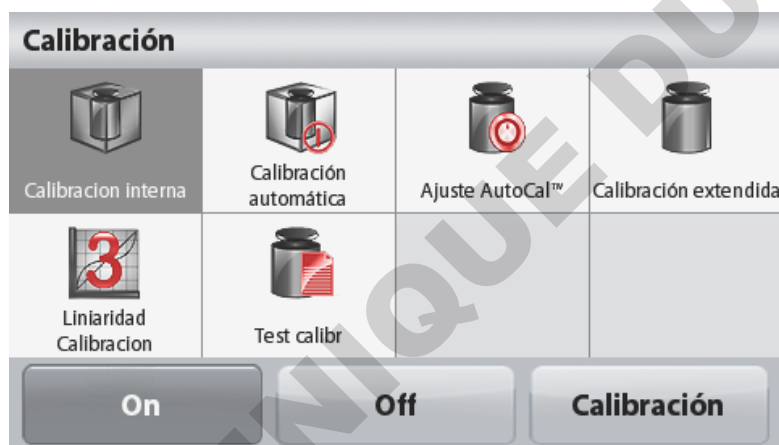

La balanza empieza a calibrarse. Siga las instrucciones que aparecen en la pantalla para limpiar la bandeja y esperar que el proceso termine.

La pantalla muestra el estado y luego regresa a la aplicación actual después de que finaliza la calibración. Para cancelar en cualquier momento, pulse **Salir**.

5.3.3 Calibración Automática

Cuando **Calibración automática** está ACTIVADA la balanza realiza una autocalibración:

- cuando detecta un cambio de temperatura de 1 °C
- o cada 11 horas

AutoCal calibra automáticamente la balanza (utilizando la masa interna) cada vez que hay un cambio de temperatura lo suficientemente significativo como para afectar su precisión o cada 11 horas.

Cuando esté a punto de comenzar una Calibración automática, aparecerá una pantalla de información. Se mostrarán tres botones de opciones:

Ahora - Pulse para realizar la calibración directamente.

5 min - Pulse para realizar la calibración después de 5 minutos.

Desactivar - Pulse para desactivar la función Calibración automática.

5.3.4 Ajuste de TM AutoCal

Utilice este método de calibración para ajustar el punto de calibración de amplitud sin afectar la calibración de la amplitud o linealidad.

Se puede utilizar el ajuste de calibración para ajustar el resultado de la Calibración interna en ± 100 divisiones.

Nota: antes de realizar un ajuste de calibración, realice una calibración interna. Para comprobar si se necesita un ajuste, coloque una masa de prueba igual al **valor de calibración de amplitud** en el plato y compruebe la diferencia (en divisiones) entre el valor de masa nominal y la lectura real de la balanza. Si la diferencia se encuentra dentro de ± 1 división, no se requiere un ajuste de calibración. Si la diferencia excede ± 1 división, se recomienda un ajuste de calibración

Ejemplo:

Lectura de peso real:	200.014
Lectura de peso esperada:	200.000 (valor de masa de prueba)
Diferencia de peso (d):	0,014
Diferencia de peso en dígitos:	-14 (ajustar valor)

Para realizar un ajuste de calibración, toque el ajuste AutoCal del menú de calibración, introduzca el valor (divisiones positivas o negativas) para igualar la diferencia percibida en el procedimiento anterior. Realice una nueva calibración utilizando la calibración interna. Después de la calibración, coloque la masa de prueba en el plato y compruebe que el valor de la masa es ahora igual al valor mostrado. De no ser así, repita el procedimiento hasta que la lectura de calibración interna concuerde con la masa de prueba. Una vez finalizado, la balanza guarda el valor de ajuste y la pantalla regresa a la aplicación actual.

5.3.5 Calibración de amplitud

La calibración de amplitud utiliza dos puntos de calibración: uno en la carga de cero y otro en la carga completa especificada (amplitud). Para conocer información detallada sobre la masa de calibración, consulte las tablas de especificación en la sección 9.

Nota: las configuraciones predeterminadas de fábrica aparecen en negrita.

Con la balanza ajustada en ENCENDIDO y sin carga en el plato, toque Calibración de amplitud para iniciar el procedimiento. Los valores de calibración adicionales utilizados se muestran en la pantalla. La mayor exactitud se logra utilizando la masa más cercana al valor de amplitud total.

Nota: para cambiar el punto de calibración de amplitud, toque el peso alternativo que se muestra en pantalla. Siga las instrucciones en pantalla y coloque el peso de calibración especificado en la balanza, cuando así se lo solicite. Una vez finalizado, la pantalla muestra el estado de la calibración de amplitud y regresa a la aplicación actual.

5.3.6 Calibración de Linealidad

La calibración de Linealidad utiliza tres puntos de calibración: uno en la carga de cero y los otros en cargas específicas.

Sin carga en la báscula, pulse calibración de linealidad para iniciar el proceso.

La balanza captura el punto de puesta a cero y luego pasa al siguiente peso.

Siga las instrucciones que se muestran en la pantalla hasta que finalice la calibración.

Para cancelar en cualquier momento, pulse **Salir**.

5.3.7 Prueba de calibración

Utilice la prueba de calibración para comparar un peso de calibración conocido con los datos de calibración de extensión almacenados.

Sin peso en la báscula, pulse **Prueba de calibración** para comenzar el proceso.

La balanza captura el punto cero, después muestra el valor de amplitud.

La pantalla muestra el estado, seguido de la diferencia entre el peso de calibración actual y los datos de calibración almacenados.

5.4 Ajuste de la balanza

Ingrese a este submenú para personalizar la funcionalidad de la balanza.

5.4.1 Submenú de ajuste de la balanza



Idioma



Configuración del usuario



Nivel de filtro

AZT

Rastreo de cero automático



Tara automática

I/O

Graduaciones



Fecha y hora



Modo aprobado

Las configuraciones predeterminadas de fábrica aparecen a continuación en negrita.



5.4.2 Idioma

Ajuste el idioma para los menús y mensajes.

Inglés
Alemán
Francés
Español
Italiano
Polaco
Turco
Checo
Húngaro



5.4.3 Configuración del usuario

Utilice este submenú para cambiar el ajuste de:

Calibración de función táctil

“Calibración en ejecución, toque la pantalla en el centro del círculo”

(primero en parte superior izquierda, luego en parte inferior derecha.)

Brillo de la pantalla:

BAJO = brillo de pantalla bajo

MEDIO = brillo de pantalla normal

ALTO = brillo de pantalla alto.

Pitido:

APAGADO = desactivado

ACTIVADO = activado

Atenuación automática (atenúa la pantalla si no hay actividad durante x minutos)

APAGADO = desactivado

10 min

20 min

30 min

Apagado automático:

Tras el apagado automático, debe pulsar manualmente el botón de encendido mecánico del panel de control para encender la balanza.

Apagado = **Desactivado**

30 minutos = Apagado si no hay movimiento en la pantalla durante 30 minutos

- 1 hora = Apagado si no hay movimiento en la pantalla durante 1 hora
 2 horas = Apagado si no hay movimiento en la pantalla durante 2 horas

Asistencia de nivel: instrucciones sobre cómo mover los pies de la balanza para nivelarla.



5.4.4 Nivel de filtro

Configura la cantidad de filtrado de señales.

BAJO = tiempo de estabilización más rápido con menos estabilidad.

MEDIO = tiempo de estabilización normal con estabilidad normal.

ALTO = tiempo de estabilización más lento con más estabilidad.

AZT

5.4.5 Rastreo de cero automático

Configura la funcionalidad de seguimiento de la puesta a cero automática.

APAGADO = desactivado.

0,5 D = la pantalla mantiene la puesta a cero hasta una deriva de 0,5 graduación por segundo.

1 D = la pantalla mantiene la puesta a cero hasta una deriva de 1 graduación por segundo.

3 D = la pantalla mantiene la puesta a cero hasta una deriva de 3 graduaciones por segundo.



5.4.6 Tara automática

Ajuste la tara automática.

APAGADO = desactivado.

ENCENDIDO = activado.

Cuando esté a punto de comenzar la Tara automática, se mostrará en la pantalla 'Coloque el contenedor en el plato'.

Debajo del texto se mostrará el botón **Desactivar**. Pulse el botón para desactivar la función Tara automática

I/O

5.4.7 Graduaciones

Ajusta la sensibilidad mostrada de la balanza.

División 1 = sensibilidad estándar.

Divisiones 10 = la sensibilidad aumenta por un factor de 10.

Por ejemplo: si la sensibilidad estándar es 0,01 g seleccionando Divisiones por 10, la sensibilidad mostrada será de 0,1 g.



5.4.8 Fecha y hora

Ajusta la fecha y hora actual.

Cambie el formato (si así se desea) y luego introduzca el valor actual.

Pulse **Guardar** para confirmar el nuevo valor.

Configuración de la fecha

Pulse el número correspondiente al año, mes o día y pulse brevemente el botón Borrar para borrarlo. Introduzca el valor correcto y pulse Guardar.

Date									
1	2	3	Month	Day	Year				
			11	16	2022				
4	5	6				Save			
7	8	9							
0	WD/Y	Clear				Exit			

Configuración de la hora
 Pulse el número correspondiente a la hora y los minutos, y pulse brevemente el botón **Borrar** para borrarlo. Introduzca el valor correcto y pulse **Guardar**.
Nota: El valor correspondiente al segundo no puede ajustarse manualmente.



5.4.9 Modo aprobado

Utilice este menú para ajustar el estado del comercio legal.

APAGADO = funcionamiento estándar.

ENCENDIDO = el funcionamiento cumple con las normas de Metrología Legal.

Nota: Si se ajusta Modo aprobado en ENCENDIDO, la configuración del menú se ve afectada de la siguiente manera:

Menú de calibración:

La calibración automática está forzada en ENCENDIDO y oculta. Están disponibles las funciones de Calibración interna y Prueba de calibración. Todas las demás funciones están ocultas.

Para los modelos AX... N...:

- La calibración automática se bloqueará en su configuración actual.
- Si configura la Calibración Interna en Activada antes de activar el Modo aprobado, el menú Calibración interna seguirá disponible.
- Si configura la Calibración interna en Desactivada antes de activar el Modo aprobado, el menú Calibración interna se bloqueará.

Menú de ajuste de la balanza:

En la configuración actual se bloquea el Nivel de filtro.

El rastreo de cero automático se limita a la división 0,5 y APAGADO. Se bloquea la configuración seleccionada.

La Tara automática está bloqueada en la configuración actual.

Las graduaciones están forzadas en la división 1 y el elemento del menú está oculto.

Para los modelos AX...N..., las graduaciones se bloquearán en la configuración actual.

El Menú comunicación (Comunicación->Configuraciones de impresión->Salida de impresión):

El peso estable solo se bloquea en ENCENDIDO.

El valor numérico solo se bloquea en APAGADO.

El Menú comunicación (Comunicación->Configuraciones de impresión-> Impresión automática):

Para los modelos AX...N..., las opciones en modo de impresión automática se limitarán a: **Apagado**, **en Estabilidad**, e **Intervalo**. El modo continuo no está disponible.

Menú de mantenimiento de datos:

Exportar a USB está oculto

Importar de USB está oculto

Menú de bloqueo:

el Menú está oculto



Nota: El interruptor de seguridad ubicado en la parte trasera de la balanza debe estar en la posición de bloqueado para establecer el Modo aprobado en ENCENDIDO. El interruptor de seguridad debe estar en la posición desbloqueada para fijar el Modo aprobado en APAGADO. Consulte la sección 6.



Pantalla principal de la aplicación de pesaje con el LFT en ENCENDIDO.

DOMINIQUE DUTSCHER SAS

5.5 Unidades de pesaje

Acceda a este submenú para activar las unidades de medición deseadas. Además, a este menú se puede acceder pulsando el símbolo unidad en la pantalla principal de la aplicación.

Nota: De acuerdo a las leyes nacionales, la balanza no puede incluir las unidades de medición enumeradas.

5.5.1 Submenú de unidades

mg

Miligramo

g

gramo

kg

kilogramo

ct

quilate

OZ

onza

ozt

onza troy

lb

Libra

dwt

pennyweight

Grain

grain

N

Newton

mom

momme

msg

mesghal

HKt

Tael (Hong Kong)

SGt

Tael (Singapur)

TWt

Tael (Taiwán)

tical

tical

tola

tola

bht

baht

C1

Unidad personalizada 1

Nota: Si el Modo aprobado está fijado en **ENCENDIDO** algunas unidades no se mostrarán.

Utilice cada Unidad personalizada para mostrar el peso en una unidad alternativa de medición. La unidad personalizada se define utilizando un factor de conversión, en el que el factor de conversión es el número de unidades personalizadas por gramo expresado en la notación científica (factor x exponente 10^{\wedge}).

Por ejemplo: Para mostrar el peso en onzas Troy (0,03215075 onzas Troy por gramo), introduzca un factor de 0,3215075 y un exponente de -1.

Los nombres de las Unidades personalizadas pueden personalizarse con un máximo de 3 caracteres.

5.6 Mantenimiento de datos

Acceda a este submenú para personalizar la configuración de transferencia de datos.

5.6.1 Submenú de mantenimiento de datos

Para exportar e importar funciones

La configuración de varias balanzas se realiza simplemente exportando el perfil de una balanza maestra a través de la unidad USB. La herramienta de mantenimiento de datos le permite guardar la configuración del usuario y la aplicación en un USB, que puede transferirse fácilmente a otras balanzas Adventurer. Después, los datos pueden utilizarse para configurar balanzas Adventurer con datos importados de la balanza original.



Exportar a USB

Importar desde
USBInformación de la
balanza

5.6.2 Exportar a USB

Exporta los datos de pesaje a la unidad Flash USB. Se pueden exportar dos tipos de datos:

- Configuración de la aplicación (APW, Peso de ref., etc.)
- Configuración de menú (Función de ajuste de la balanza, etc.).



Nota: La función Guardar en USB tiene que estar ajustada en ENCENDIDO para permitir la transferencia de datos a USB. Consulte la sección 5.6 para más información

5.6.3 Importar desde USB

Importa los datos de pesaje desde la unidad Flash USB.



5.6.4 Información de la balanza

Acceda para ver la información sobre la balanza. La información que se muestra incluye: Tipo de balanza, ID de balanza, Capacidad, Sensibilidad y Versión del software.



5.7 Comunicación

Acceda a este submenú para definir los métodos de comunicación externa y para ajustar los parámetros de impresión. Los datos pueden enviarse a una impresora o un PC.

Las configuraciones predeterminadas de fábrica aparecen en negrita. Acceda para ver la información sobre la balanza.

Submenú de comunicación



RS -232 estándar



Configuraciones de impresión



Guardar en USB

5.8 RS -232 estándar

Entre en este submenú para personalizar la configuración estándar de RS-232.

5.8.1 Tasa de baudios

Ajusta la tasa de baudios (bits por segundo).



- 1200 = 1200 bps
- 2400 = 2400 bps
- 4800 = 4800 bps
- 9600** = 9600 bps
- 19200 = 19200 bps
- 38400 = 38400 bps

5.8.2 Transmisión

Ajuste los bits de datos, bit de parada y paridad.



- 7 PAR 1 = 7 bits de datos, paridad par
- 7 IMPAR 1 = 7 bits de datos, paridad impar
- 7 PAR 2 = 7 bits de datos, paridad par
- 7 IMPAR 2 = 7 bits de datos, paridad impar
- 7 NINGUNO 1 = 7 bits de datos, sin paridad
- 8 NINGUNO 1** = 8 bits de datos, sin paridad
- 7 NINGUNO 2 = 7 bits de datos, sin paridad
- 8 NINGUNO 2 = 8 bits de datos, sin paridad



5.8.3 Protocolo de enlace

Ajusta el método de control de flujo.

NINGUNO = sin protocolo de enlace
 XON-XOFF = XON/XOFF del protocolo de enlace
 HARDWARE = método de control de flujo de hardware

5.9 Configuraciones de impresión

Ingrese a este submenú para personalizar la configuración de transferencia de datos.

Submenú Configuración de la impresora



Salida de impresión



Impresión automática



Impresión de contenidos

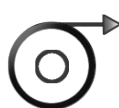

Alimentación



Formato



Impresión Datos
Calibración



Impresión de etiquetas



5.9.1 Salida de impresión

Solo peso estable
 Configura los criterios de impresión.

DESACTIVADO = los valores se imprimen inmediatamente, independientemente de la estabilidad.
ACTIVADO = los valores se imprimen solo si se cumplen los criterios de estabilidad.

Solo valor numérico
 Configura los criterios de impresión.

DESACTIVADO = se imprimen todos los resultados y los valores de los datos de B/N/T. Consulte la sección 7.2 para más información
ACTIVADO = solo se imprimen valores de datos numéricos

Solo un encabezado individual
 Configura los criterios de impresión.

DESACTIVADO = cada vez que se mande imprimir, se imprimirán los encabezados
ACTIVADO = los encabezados se imprimirán una vez al día

Opciones de impresión
 Configura los criterios de impresión.

Impresora = imprimir datos en una impresora
PC = imprimir datos en un PC

5.9.2 Impresión automática

Configura la funcionalidad de impresión automática.

DESACTIVADO = deshabilitado
ESTABILIDAD ON¹ = la impresión ocurre cada vez que se cumplen los criterios de estabilidad.
INTERVALO² = la impresión ocurre en el intervalo de tiempo definido.
CONTINUO = la impresión ocurre en forma continua.

¹Si selecciona CON ESTABILIDAD, ajuste las condiciones para la impresión.

CARGA = se imprime cuando la carga mostrada es estable.
PUESTA A CERO, CARGA = se imprime cuando la lectura de carga o de puesta a cero mostrada es estable.



²Si selecciona INTERVALO, ajuste el intervalo de tiempo utilizando el teclado numérico. Están disponibles las configuraciones de 1 a 3600 segundos. El valor predeterminado es 0.



5.9.3 Impresión de contenidos

Define el contenido de los datos de impresión.

Selección

Configura el estado.

Desmarcar todo = Todo se establece en DESACTIVADO

Seleccionar todo = Todo se establece en ACTIVADO

Encabezado

Fecha y hora

ID de la balanza

Nombre de la balanza

Nombre de usuario

Nombre del proyecto

Nombre de la aplicación

Nombre de la muestra

Resultado

Bruto

Neto

Tara

Información

Línea de firma



5.9.4 Alimentación

Ajuste la alimentación del papel.

1 LÍNEA = sube el papel una línea después de la impresión.

4 LÍNEAS = sube el papel cuatro líneas después de la impresión.



5.9.5 Formato

Establecer el formato de impresión.

Línea única = impresiones en una sola línea.

Líneas múltiples = prints on multiple lines.



5.9.6 Print Calibration Data

Establezca los criterios de impresión.

Apagado = Apaga la función de datos de calibración de impresión

Activado = Activar la función de datos de calibración de impresión



5.9.7 Impresión de etiquetas

OFF = Apagar la impresión de etiquetas

ON = Encender la impresión de etiquetas

Hay una plantilla de etiquetas en inglés incorporada:

Una plantilla de etiqueta basada en un tamaño de etiqueta de 100 mm x 75 mm. La plantilla incluye toda la información básica, como la "fecha/hora", el "nombre de la balanza", el "ID de la balanza", el "nombre de la muestra", el "peso bruto", la "tara", el "peso neto" y la "columna de firma".

Puede utilizar el software OHAUS Label Designer para editar la plantilla de etiquetas. Descargue el software a través del siguiente enlace.

<https://dmx.ohaus.com/WorkArea/DownloadAsset.aspx?id=28916>

Póngase en contacto con un distribuidor autorizado para obtener el manual del software.

Consulte las instrucciones del software para obtener información detallada sobre cómo configurar la Impresora de etiquetas.

5.9.8 Guardar en USB

Configura el estado.

DESACTIVADO = los datos no se guardarán en el USB

ACTIVADO = los datos se guardarán en el USB

5.10 Datos de BPL y GMP

Acceda a este menú para ajustar los datos de las buenas prácticas de laboratorio (BPL y las buenas prácticas de fabricación (GMP)).

5.10.1 Submenú de datos de BPL



Encabezado



Nombre de la balanza



Nombre de usuario



Nombre del proyecto

5.10.2 Encabezado

Permite la impresión de encabezados de BPL. Hay hasta 5 encabezados disponibles.



Hay configuraciones alfanuméricas de hasta 25 caracteres disponibles para la configuración de cada encabezado.

5.10.3 Nombre de la balanza

Ajuste la identificación de la balanza.



Hay configuraciones alfanuméricas de hasta 25 caracteres. El ajuste predeterminado está en Adventurer.

5.10.4 Nombre de usuario

Ajuste la identificación del usuario.

Hay configuraciones alfanuméricas de hasta 25 caracteres. El ajuste predeterminado está en blanco.



5.10.5 Nombre del proyecto

Ingrese a este submenú para ajustar la identificación del proyecto.

Hay configuraciones alfanuméricas de hasta 25 caracteres. El ajuste predeterminado está en blanco.



5.11 Restablecimiento de los valores de fábrica

Utilice este submenú para restablecer todos los menús a sus configuraciones predeterminadas de fábrica.

Nota: Los datos de calibración no se verán afectados.

Restablecimiento de todo = restablece todos los menús a sus configuraciones predeterminadas de fábrica.

Salir = vuelve a la pantalla principal de la aplicación sin reiniciar ningún menú.

5.12 Gestión de usuarios

Para la agrupación de usuarios, puede establecer hasta 10 usuarios ordinarios, 2 supervisores y 1 administrador (por defecto). El nivel de autoridad de cada rol puede identificarse consultando la tabla de autoridad preestablecida de gestión de usuarios.

El administrador puede crear, editar o eliminar supervisores y usuarios ordinarios. Los supervisores pueden crear, editar o borrar usuarios ordinarios. Los usuarios ordinarios no pueden acceder a los datos de usuario ni al menú de hibernación automática.

Después de entrar en Gestión de usuarios, puede configurar tres submenús: **Perfiles de usuario**, **Cambiar contraseña** e **Modo de espera automático**.

5.12.1 Perfiles de usuario



Puede crear un nuevo usuario, editar la autoridad del usuario o eliminar el usuario.

- Para crear un nuevo usuario:
- Pulse brevemente el botón **Crear**, introduzca el nombre del usuario y, a continuación, pulse brevemente el botón **Guardar** para confirmar.
- Para editar la autoridad del usuario: Seleccione el nombre del usuario de destino y pulse brevemente el botón **Editar**.

Puede hacer clic en el campo correspondiente al nombre de usuario, la contraseña y el grupo de usuarios para editar el nombre de usuario, la contraseña y el grupo de usuarios.

Nota:

1. La contraseña deberá contener entre 6 y 10 caracteres, pero no se admiten caracteres especiales como %, &, \$, #, @, /, +, * y ().
2. Puede editar la contraseña de un usuario existente a través de la siguiente ruta:

Gestión de usuarios > Modificación de la contraseña.

- Para eliminar un usuario: Seleccione el nombre del usuario de destino y pulse el botón **Eliminar**.

Seleccione el botón **SÍ** para eliminar correctamente el usuario.

User Profiles

#	User Name	Group	Password
>> 1	Admin	Administrator	
2	1	Operator	
3	2	Operator	
4	3	Operator	
5	4	Operator	

New Edit Delete Back

User

User Name 1

Password *****

Group Operator

Back

Enter Password

1 2 3 4 5 6 7 8 9 0

q w e r t y u i o p

a s d f g h j k l

↑ z x c v b n m . ←

Save Back

User Profiles

#	User Name	Group	Password
>> 1	Admin	Administrator	
2	1	Operator	*****
3	2	Operator	
4	3	Operator	
5	4	Operator	

New Edit Delete Back

User Manager

Are you sure you want to delete the selected user?

No Yes

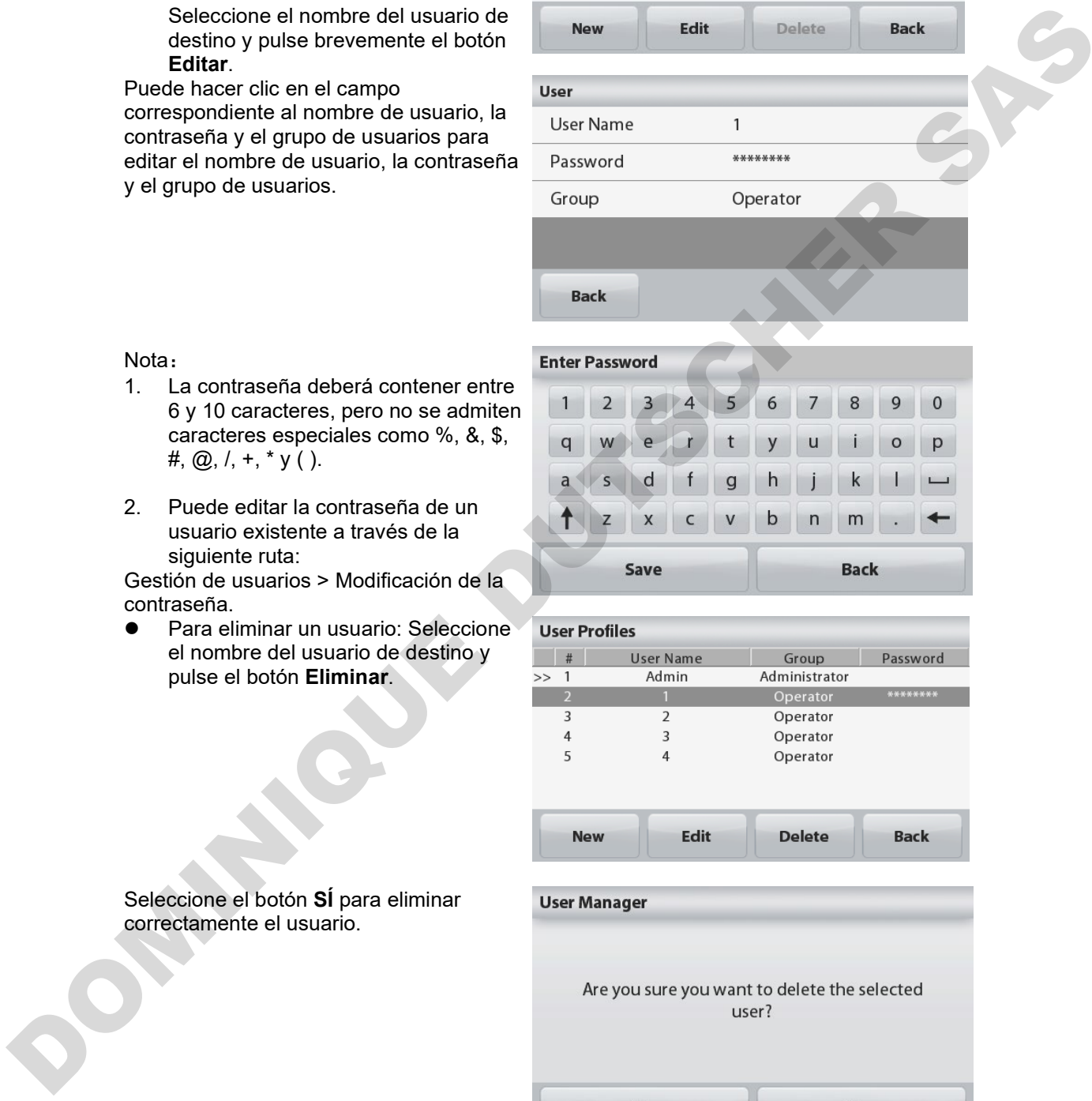

Gestión de usuarios Tabla de autoridades preestablecidas

Instalación y programación	Administrador	Supervisor	Usuario ordinario
Crear/borrar una cuenta	√	√ (Editar sólo usuarios normales)	x
Editar una cuenta	√	x	x
Datos del usuario	√	√	x
Modificar el nombre de un usuario	√	√	x
Modificar la contraseña	√	√	X (puede modificar su propia contraseña)
Espera automática	√	√	x
Idioma	√	√	√
Ajustes de la balanza	√	√	x
Fecha y hora	√	x	x
Configuración de la calibración	√	√	X (Según la configuración de la administración)
Calibración interna	√	√ (Según los ajustes de la administración)	Cuando el administrador lo pone en Off, otros usuarios no pueden acceder a él.
Calibración externa	√	√	√
Calibrado lineal	√	√	x
Configuración de otras calibraciones	√	√	x
Modo de pesaje básico	√	√	√
Valor mínimo de pesaje	√	√	x
Barra de capacidad, cantidad de muestras, peso medio por pieza de las muestras (pesaje por pieza), ajustes de densidad, etc.	√	√	√
Ajustes de datos GLP/GMP	√	√	x
Ajustes de comunicación	√	√	x
Ajustes de impresión	√	√	x
Mantenimiento de datos	√	√	x
Datos de entrada/salida USB	√	√	x
Información de balanza	√	√	√
Restablecimiento de fábrica	√	x	x
Nombre de la balanza	√	√	x
Ajustes de la balanza	√	√	x
Unidad de pesaje	√	√	x



5.13 Cambiar contraseña

Con esta función, puede modificar la contraseña del usuario actual. Después de entrar en el submenú Gestión de usuarios, haga clic en **Modificación de la contraseña**, introduzca primero la contraseña antigua, después la nueva y haga clic en Guardar.

5.14 Modo de espera automático

La balanza entra automáticamente en el modo de espera automático si la pantalla de visualización de la balanza no tiene ninguna visualización dinámica en x minutos.

Por defecto = OFF (apagado), el rango de tiempo es de 1 a 240 minutos.

Nota: El usuario actual se desconectará automáticamente después de que la balanza entre en el modo de espera automático. El usuario deberá iniciar sesión de nuevo para utilizar la balanza.



6. COMERCIO LEGAL

Si la balanza se utiliza en el comercio o una aplicación controlada legalmente, se debe ajustar, verificar y sellar según las normas de medición y pesaje locales. Es responsabilidad del comprador garantizar que se cumplan todos los requisitos legales pertinentes. Como los requisitos varían según la jurisdicción, se recomienda al comprador que se comunique con su oficina local de pesos y medidas para obtener instrucciones sobre cómo poner la balanza en funcionamiento.

* Para los modelos tipo AX... N..., consulte la Guía de inicio rápido de balanzas Adventurer.

6.1 Configuración

Antes de la verificación y sellado, realice los siguientes pasos en orden:

1. Compruebe que la configuración del menú cumple con las normativas locales de pesos y medidas.
2. Compruebe que las unidades **encendidas** cumplen con las normativas locales de pesos y medidas.
3. Realice una calibración según se explica en la sección 5.
4. Ajuste la posición del interruptor de seguridad en la posición bloqueada.
5. Ajuste el Modo aprobado a ENCENDIDO en el menú de configuración de la balanza.

Nota: Cuando el Modo aprobado esta ajustado en ENCENDIDO, la calibración externa no se puede realizar. Cuando la Calibración interna está desactivada, no se puede realizar la calibración interna.

6.2 Verificación

El personal autorizado de pesos y medidas o un agente de mantenimiento autorizado deben realizar el procedimiento de verificación.

6.3 Sellado

Después de verificar la balanza, se debe sellar para prevenir un acceso no detectado a la configuración legalmente controlada. Antes de sellar el dispositivo, asegúrese de que el interruptor de seguridad se encuentre en la posición bloqueada y que la configuración del Modo aprobado en el menú de ajuste de la balanza se ajuste en ACTIVADO. Si se utiliza un sello de papel, coloque el sello sobre el interruptor de seguridad y caja inferior como se indica. Si se utiliza un sello de alambre, atravesese el cable de sellado en las aberturas del interruptor de seguridad y caja inferior como se indica.

Desbloqueado



Bloqueado con sello de papel



Bloqueado con sello de alambre

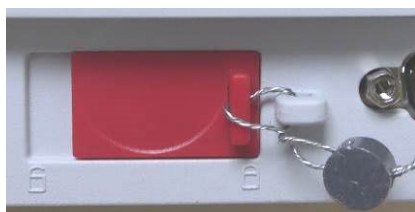

7. IMPRIMIR

7.1 Conexión, configuración y prueba de la interfaz de la impresora y ordenador

Utilice el puerto RS-232 integrado para conectarla a un ordenador o una impresora. Si se conecta a un ordenador, utilice HyperTerminal o un software similar como SPDC que se describe a continuación.

(busque HyperTerminal en **Accesorios/Comunicaciones** en Windows XP).

Conecte al ordenador con un cable de serie estándar (intermedio).

Elija **Nueva conexión**, "conectar utilizando" COM1 (o puerto COM disponible).

Seleccione **Baud=9600; Paridad=8 ninguno; Parada=1; Protocolo de enlace=Ninguno**. Haga clic en **ACEPTAR**.

Elija Propiedades / Configuración y, luego, ajuste ASCII. Seleccione las opciones según la ilustración:

(**Enviar extremos de línea...**; caracteres con **eco...**; **líneas de conexión...**)

Utilice los comandos de la interfaz RS232 (sección 9.6.1) para controlar la balanza desde un ordenador.

Nota: cuando finaliza la configuración de HyperTerminal, se imprimirán automáticamente los resultados de la **Prueba de calibración** y comando de impresión de eco enviados a la báscula.

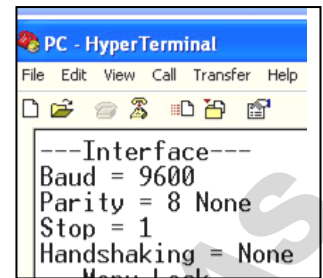

Software SPDC

Ohaus proporciona el software Serial Port Data Collection, o SPDC, y puede utilizarse en sistemas operativos que no tengan el software HyperTerminal mencionado anteriormente.

Seleccione el tipo de archivo a exportar y la ruta del archivo a exportar y después pulse Ejecutar como se muestra a continuación.

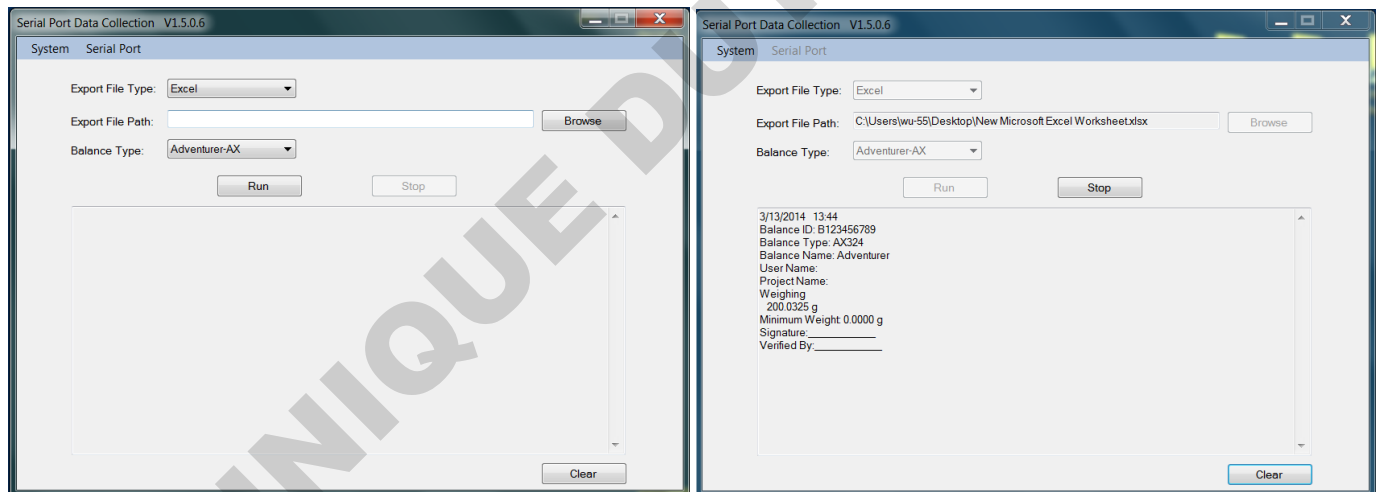

Nota: El software SPDC solo admite el idioma inglés.

7.2 Formato de salida

Los datos de los resultados y los datos de B/N/T se envían en el siguiente formato.

Campo:	Etiqueta	Espacio ²	Peso	Espacio	Unidad ⁴	Espacio	Estabilidad ⁵	Espacio	B/N ⁶	Espacio	Term. Caracteres ⁷
Longitud:		1	11	1	5	1	≤ 1	≤ 1	≤ 3	0	≤ 8

1. La longitud del campo etiqueta no está fijada.
2. Cada campo está seguido de un espacio delimitador único (ASCII 32).
3. El campo de peso está formado por 11 caracteres justificados a la derecha. Si el valor es negativo, el carácter “-” se ubica a la izquierda inmediata del dígito más importante.
4. El campo de unidad contiene la abreviatura de la unidad de medición de hasta 5 caracteres.
5. El campo Estabilidad contiene el carácter “?” si la lectura del peso no es estable. El campo Estabilidad y el siguiente campo Espacio se omiten si la lectura del peso es estable.
6. El campo B/N contiene la indicación de neto o bruto. En el caso de pesos netos, el campo contiene “NETO”. En el caso de pesos brutos, el campo contiene “G”.
7. El campo Caracteres de terminación contiene CRLF, cuatro CRLF o salto de impresión (ASCII 12), dependiendo de la configuración del menú de SALTO DE LÍNEA.

7.3 Ejemplos de impresión

Weighing
Header 1
Header 2
Header 3
Header 4
Header 5
1/15/2014 13:16
Balance ID: B234567890
Balance Type: AX224N
Balance Name: Adventurer
User Name: ohaus
Project Name: ax
Weighing
Sample Name: apple
1.3651 g NET
Gross: 3.9199 g G
Net: 1.3651 g NET
Tare: 2.5548 g T
Minimum Weight: 0.0000 g
Signature: _____
Verified By: _____

Parts Counting
Header 1
Header 2
Header 3
Header 4
Header 5
1/15/2014 13:19
Balance ID: B234567890
Balance Type: AX224N
Balance Name: Adventurer
User Name: ohaus
Project Name: ax
Parts Counting
Sample Name: apple
Quantity: 4 PCS NET
Gross: 94.3343 g G
Net: 91.7795 g NET
Tare: 2.5548 g T
APW: 23.09999 g
Sample Size: 23 PCS
Signature: _____
Verified By: _____

Percent Weighing
Header 1
Header 2
Header 3
Header 4
Header 5
1/15/2014 13:19
Balance ID: B234567890
Balance Type: AX224N
Balance Name: Adventurer
User Name: ohaus
Project Name: ax
Percent Weighing
Sample Name: apple
Percentage: 91.7795 % NET
Gross: 94.3342 g G
Net: 91.7795 g NET
Tare: 2.5548 g T
Reference Weight: 100.0000 g
Signature: _____
Verified By: _____

<p>Dynamic Weighing</p>	<p>Density Type==Solid Auxiliary liquid==water Porous material==off</p>	<p>Density Type==Solid Auxiliary liquid==water Porous material==on)</p>
<p>Header 1 Header 2 Header 3 Header 4 Header 5 1/15/2014 13:22 Balance ID: B234567890 Balance Type: AX224N Balance Name: Adventurer User Name: ohaus Project Name: ax Dynamic Weighing Sample Name: cat Final wt.: 90.4146 g Gross: 94.3362 g G Net: 90.4144 g NET Tare: 3.9218 g T Averaging Time: 5 s Signature: _____ Verified By: _____</p>	<p>Header 1 Header 2 Header 3 Header 4 Header 5 1/15/2014 13:31 Balance ID: B234567890 Balance Type: AX224N Balance Name: Adventurer User Name: ohaus Project Name: ax Density Determination Density Determination: 34.1592 g/cm3 Gross: 97.1644 g G Net: 93.2426 g NET Tare: 3.9218 g T Weight in air: 96.0491 g Weight in liquid: 93.2426 g Auxiliary liquid: Water Liquid Density: 0.9982 g/cm3 Water Temp.: 20.0 °C Porous Material: Off Signature: _____ Verified By: _____</p>	<p>Header 1 Header 2 Header 3 Header 4 Header 5 1/15/2014 13:37 Balance ID: B234567890 Balance Type: AX224N Balance Name: Adventurer User Name: ohaus Project Name: ax Density Determination Density Determination: 13.6849 g/cm3 Gross: 95.7991 g G Net: 91.8773 g NET Tare: 3.9218 g T Oiled Weight: 98.8827 g Weight in liquid: 91.8773 g Auxiliary liquid: Water Liquid Density: 0.9982 g/cm3 Water Temp.: 20.0 °C Porous Material: On Oil Density: 0.8000 g/cm3 Dry Weight: 96.0490 g Signature: _____ Verified By: _____</p>
<p>Density Type==Solid Auxiliary liquid==other Porous material==on</p>	<p>Density Type==liquid Sinkers volume==10ml Liquid temp==26 °C</p>	<p>Check Weighing Type==liquid Sinkers volume==10ml Liquid temp==26 °C</p>
<p>Header 1 Header 2 Header 3 Header 4 Header 5 1/15/2014 13:50 Balance ID: B234567890 Balance Type: AX224N Balance Name: Adventurer User Name: ohaus Project Name: ax Density Determination Density Determination: 4.7794 g/cm3 Gross: 93.2556 g G Net: 89.3338 g NET Tare: 3.9218 g T Oiled Weight: 110.5639 g Weight in liquid: 89.3338 g Auxiliary liquid: Other Liquid Density: 1.0000 g/cm3 Porous Material: On Oil Density: 0.8000 g/cm3 Dry Weight: 101.7253 g Signature: _____ Verified By: _____</p>	<p>Header 1 Header 2 Header 3 Header 4 Header 5 1/15/2014 13:56 Balance ID: B234567890 Balance Type: AX224N Balance Name: Adventurer User Name: ohaus Project Name: ax Density Determination Density Determination: 0.7171 g/cm3 Gross: 97.5185 g G Net: 93.5967 g NET Tare: 3.9218 g T Sinkers weight in air: 100.7676 g Sinkers weight in liquid: 93.5963 g Sinkers Volume: 10.0 ml Liquid Temp.: 26.0 °C Signature: _____ Verified By: _____</p>	<p>Header 1 Header 2 Header 3 Header 4 Header 5 1/15/2014 13:57 Balance ID: B234567890 Balance Type: AX224N Balance Name: Adventurer User Name: ohaus Project Name: ax Check Weighing Sample Name: apple 93.5966 g NET Result: Accept Gross: 97.5184 g G Net: 93.5966 g NET Tare: 3.9218 g T Over Limit: 4199.9900 g Under Limit: 0.1000 g Signature: _____ Verified By: _____ Signature: _____ Verified By: _____</p>

Display Hold	Totalization	Formulation
Header 1 Header 2 Header 3 Header 4 Header 5 1/15/2014 13:59 Balance ID: B234567890 Balance Type: AX224N Balance Name: Adventurer User Name: ohaus Project Name: ax Display Hold Sample Name: apple Hold Weight: 93.5968 g Gross: 97.5185 g G Net: 93.5967 g NET Tare: 3.9218 g T Mode: Display Hold Signature: _____ Verified By: _____	Header 1 Header 2 Header 3 Header 4 Header 5 1/15/2014 14:11 Balance ID: B234567890 Balance Type: AX224N Balance Name: Adventurer User Name: ohaus Project Name: ax Totalization Total: 734.6187 g Net Gross: 93.2557 g G Net: 89.3339 g NET Tare: 3.9218 g T Samples: 8 Average: 91.8273 g Standard Deviation: 1.9790 g Minimum: 89.3339 g Maximum: 93.5965 g Range: 4.2626 g ----Sample Data (g)---- 1 93.5964 2 93.5964 3 93.5964 4 93.5965 5 92.2312 6 89.3340 7 89.3339 8 89.3339 Signature: _____ Verified By: _____	Header 1 Header 2 Header 3 Header 4 Header 5 1/15/2014 14:22 Balance ID: B234567890 Balance Type: AX224N Balance Name: Adventurer User Name: ohaus Project Name: ax Formulation Comp. Total: 11.4528 g Filler: 2.8063 g Total: 14.2590 g Gross: 18.1806 g ? G Net: 2.8063 g ? NET Tare: 15.3742 g T ----Sample Data (g)---- Item 1: 1.7529 g Item 2: 2.5569 g Item 3: 1.3553 g Item 4: 1.3070 g Item 5: 1.6743 g Item 6: 2.8062 g Signature: _____ Verified By: _____

DOMINIQUE DUTSCHER SAS

8. MANTENIMIENTO

8.1 Calibración

Compruebe la calibración periódicamente colocando un peso exacto en la balanza y viendo el resultado. Si es necesario realizar la calibración, consulte la sección 5.2 para más información.

8.2 Limpieza



ADVERTENCIA: Desconecte la balanza Adventurer de la fuente de alimentación antes de su limpieza.

Asegúrese de que no entre líquido en el interior de la balanza.

Limpie la balanza a intervalos periódicos.

La superficie de la caja puede limpiarse con un paño humedecido con agua o un producto de limpieza suave.

La superficie de cristal puede limpiarse con un limpiador de cristales. Siga los pasos que aparecen a continuación sobre cómo eliminar e instalar las puertas deslizantes



Atención: No utilice disolventes, productos químicos fuertes, amoníaco o productos de limpieza abrasivos.

Eliminar y reinstalar las puertas de cristal para limpieza:

Paso 1.

En la parte trasera de la balanza, pulse el pasador y saque la puerta deslizando.



Paso 2.

Después de limpiarla, deslice la puerta por la ranura mientras presiona el pasador mencionado en el paso 1.



Paso 3.

Deslice las puertas por la ranura hasta que el tope trasero se alinee con la otra puerta.



DOMINIQUE

8.3 Resolución de problemas

TABLA 8-1. RESOLUCIÓN DE PROBLEMAS

Síntoma / Pantalla	Causa posible	Solución
La balanza no se enciende	A la balanza no le llega corriente	Verifique la conexión y el voltaje
Exactitud baja	Calibración incorrecta Entorno inestable	Realice una calibración Mueva la báscula a una ubicación apropiada
No se puede calibrar	Menú de calibración bloqueado El Modo aprobado está encendido Entorno inestable Masa de calibración incorrecta	Desactive el bloqueo del menú de calibración Apague el Modo aprobado Mueva la balanza a una ubicación apropiada Utilice la masa de calibración correcta
No se pueden cambiar las configuraciones del menú	Submenú bloqueado El Modo aprobado está encendido	Submenú de desbloqueo Apague el Modo aprobado
Peso de referencia bajo	Peso de referencia demasiado bajo El peso del plato es demasiado bajo como para definir un peso de referencia válido.	Aumente el tamaño de la muestra
Peso de pieza no válido	El peso de pieza medio es demasiado bajo	Aumente el peso de pieza medio
Tiempo límite de funcionamiento	La lectura del peso no es estable	Mueva la balanza a una localización adecuada
-----	Ocupado (tara, puesta a cero, impresión esperando un peso estable)	Espere hasta que finalice

8.4 Información de mantenimiento

Si la sección de solución de problemas no resuelve, póngase en contacto con un servicio técnico Ohaus autorizado. Visite nuestra página web, www.ohaus.com, para localizar la oficina de Ohaus más cercana a usted. Un técnico especialista de productos Ohaus estará a su disposición para ofrecerle asistencia.

9. DATOS TÉCNICOS

9.1 Especificaciones

Clasificaciones del equipo

- Solo para uso en interiores
- Altitud: Hasta 2.000 m
- Rango de temperatura operacional: 5 °C a 40 °C
- Rango de temperatura especificado: 10 °C a 30 °C
- Humedad: humedad máxima relativa del 80 % para temperaturas de hasta 30°C con una reducción de linealidad hasta una humedad relativa del 50% al 40 °C
- Fluctuaciones en el voltaje de la alimentación eléctrica: hasta $\pm 10\%$ del voltaje nominal
- Suministro eléctrico: 12VDC, 0.84A. (Para usar con una fuente de alimentación certificada o aprobada, que debe tener un SELV y una salida de circuito de energía limitada).
- Categoría de sobretensión (categoría de instalación): II
- Grado de polución: 2

Materiales

- Caja inferior; aluminio fundido moldeado, pintado
- Carcasa superior: plástico (ABS)
- Plataformas de pesaje: 18/10 acero inoxidable
- Protección contra corrientes de aire; cristal, plástico (ABS)
- Pies: plástico (ABS)

TABLA 9-1. ESPECIFICACIONES (continuación)

Modelo	AX85	AX125D	AX225D
Capacidad máxima (g)	82	82/120	102/220
(Rango fino/rango completo)	0.01	0.01	0.01
Legibilidad d, Rango fino (mg)	0.01	0.1	0.1
Legibilidad d, Rango completo (mg)		0.01	
Repetibilidad (sd.), ≤5 % de la carga completa (mg)		0.02	
Repetibilidad (sd.), 5 % de la carga completa al rango fino máximo (mg)	0.02	0.1	0.1
Repetibilidad (sd.), rango fino máximo a rango completo		±0.06	
Desviación de la linealidad, típica (mg)		±0.1	
Puntos de calibración de amplitud (g)	50, 80	25, 50, 75, 100	50, 100, 150, 200
Calibración	Calibración automática	Calibración automática	Calibración automática
Unidades de pesaje	Baht, quilate, grain, gramo, kilogramo, miligramo, mesgal, momme, Newton, onza, pennyweight, libra, tael (Hong Kong), tael, (Singapur), tael (Taiwán), tical, tola, onza troy, programable (1)		
Aplicaciones	Pesaje, recuento de piezas, pesaje porcentual, pesaje de comprobación, pesaje de animales, formulación, determinación de la densidad, totalización, control de la pantalla		
Tiempo de estabilización (típico)	8 s		
Deriva de la temperatura de sensibilidad (PPM/K)	2		
Peso mínimo típico USP (USP K=2,U=0.10 %)	20 mg		
Peso Mín. mínimo (g) (USP, u=0.10 %, k=2) SRP≤0.41d*	8.2 mg		
Pantalla	LCD gráfico WQVGA a todo color		
Tamaño de la pantalla	4,3 pulgadas / 10,9 cm (diagonal)		
Retroiluminación	LED blanco		
Controles	Pantalla táctil resistiva de 4 hilos + 6 teclas de membrana		
Comunicación	RS-232, USBx2		
Suministro de corriente	Entrada para adaptador de CA: 100-240 VCA 0,3A 50-60 Hz Salida para adaptador de CA: 12 V CC 0,84 A		
Tamaño de la plataforma (diámetro)	80 mm / 3.1 in		
Dimensiones montada (A x P x A)	230 x 354 x 340 mm 9.1 x 13.9 x 13.4 inch		
Dimensiones de envío (A x P x A)	387 x 507 x 531 mm 15.4 x 20.0 x 20.9 inch		
Peso neto	5.1 Kg / 11.3 lb		
Peso de envío	7.8 Kg / 17.2 lb		

* SRP se refiere a la desviación estándar para n pesajes repetidos (n≥10).

TABLA 9-2. ESPECIFICACIONES

Modelo:	AX124	AX124/E	AX224	AX224/E	AX324
Capacidad	120g	120g	220g	220g	320g
Legibilidad d	0.0001g				
Repetibilidad (sd.), ≤5 % de la carga completa	0.00008g				
Repetibilidad (sd.), 5 % de la carga completa al rango completo (g)	0.0001g				
Desviación de la linealidad, típica	±0.00006g				
Desviación de la linealidad	±0.0002g				
Puntos de calibración de amplitud (g)	25g, 50g 75g, 100g	25g, 50g 75g, 100g	50g, 100g 150g, 200g	50g, 100g 150g, 200g	100g 200g, 300g
Calibración	Calibración automática	Externo	Calibración automática	Externo	Calibración automática
Unidades de pesaje	Baht, quilate, grain, gramo, kilogramo, miligramo, mesgal, momme, Newton, onza, pennyweight, libra, tael (Hong Kong), tael, (Singapur), tael (Taiwán), tical, tola, onza troy, programable (1)				
Aplicaciones	Pesaje, recuento de piezas, pesaje porcentual, pesaje de comprobación, pesaje de animales, formulación, determinación de la densidad, totalización, control de la pantalla				
Tiempo de estabilización (típico)	≤ 3 segundos				
Deriva de la temperatura de sensibilidad (PPM/K)	2				
Peso mínimo típico USP (USP K=2,U=0.10 %)	0.16 g				
Peso Mín. mínimo (g) (USP, u=0.10 %, k=2) SRP≤0.41d*	0.082 g				
GLP Mínimo valor de pesaje (U=1%, K=2)	0.02g				
Pantalla	LCD gráfico WQVGA a todo color				
Tamaño de la pantalla	4,3 pulgadas / 10,9 cm (diagonal)				
Retroiluminación	LED blanco				
Controles	Pantalla táctil resistiva de 4 hilos + 6 teclas de membrana				
Comunicación	RS-232, USBx2				
Suministro de corriente	Entrada para adaptador de CA: 100-240 VCA 0,3A 50-60 Hz Salida para adaptador de CA: 12 V CC 0,84 A				
Tamaño de la plataforma (diámetro)	90 mm / 3.5 in				
Dimensiones montada (A x P x A)	230 x 354 x 340 mm 9.1 x 13.9 x 13.4 inch				
Dimensiones de envío (A x P x A)	387 x 507 x 531 mm 15.4 x 20.0 x 20.9 inch				
Peso neto	5.1 Kg / 11.3 lb				
Peso de envío	7.8 Kg / 17.2 lb				

* SRP se refiere a la desviación estándar para n pesajes repetidos ($n \geq 10$).

TABLA 9-3. ESPECIFICACIONES (continuación)

Modelo:	AX223	AX223/E	AX423	AX423/E	AX523	AX523/E	AX623	AX623/E
Capacidad	220g	220g	420g	420g	520g	520g	620	620
Legibilidad d	0.001g							
Repetibilidad (sd.), ≤5 % de la carga completa	0.0008g							
Repetibilidad (sd.), 5 % de la carga completa al rango completo (g)	0.001g							
Desviación de la linealidad, típica	±0.0006g							
Desviación de la linealidad	±0.002g							
Puntos de calibración de amplitud (g)	50g, 100g, 150g, 200g	50g, 100g, 150g, 200g	100g, 200g 300g, 400g	100g, 200g 300g, 400g	200g, 300g 400g, 500g	200g, 300g 400g, 500g	300g, 400g, 500g, 600g	300g, 400g, 500g, 600g
Calibración	Calibración automática	Externo	Calibración automática	Externo	Calibración automática	Externo	Calibración automática	Externo
Unidades de pesaje	Baht, quilate, grain, gramo, kilogramo, miligramo, mesgal, momme, Newton, onza, pennyweight, libra, tael (Hong Kong), tael, (Singapur), tael (Taiwán), tical, tola, onza troy, programable (1)							
Aplicaciones	Pesaje, recuento de piezas, pesaje porcentual, pesaje de comprobación, pesaje de animales, formulación, determinación de la densidad, totalización, control de la pantalla							
Tiempo de estabilización (típico)	≤ 2 segundos							
Deriva de la temperatura de sensibilidad (PPM/K)	3							
Peso mínimo típico USP (USP K=2,U=0.10 %)	1.6 g							
Peso Mín. mínimo (g) (USP, u=0.10 %, k=2) SRP≤0.41d*	0.82 g							
GLP Mínimo valor de pesaje (U=1%, K=2)	0.2g							
Pantalla	LCD gráfico WQVGA a todo color							
Tamaño de la pantalla	4,3 pulgadas / 10,9 cm (diagonal)							
Retroiluminación	LED blanco							
Controles	Pantalla táctil resistiva de 4 hilos + 6 teclas de membrana							
Comunicación	RS-232, USBx2							
Suministro de corriente	Entrada para adaptador de CA: 100-240 VCA 0,3A 50-60 Hz Salida para adaptador de CA: 12 V CC 0,84 A							
Tamaño de la plataforma (diámetro)	130 mm / 5.1 in							
Dimensiones montada (A x P x A)	230 x 354 x 340 mm 9.1 x 13.9 x 13.4 inch							
Dimensiones de envío (A x P x A)	387 507 x 531 mm 15.4 x 20.0 x 20.9 inch							
Peso neto	5.8Kg/ 12.8lb	5.6Kg/ 12.4lb	5.8Kg/ 12.8lb	5.6Kg/ 12.4lb	5.8Kg/ 12.8lb	5.6Kg/ 12.4lb	5.8Kg/ 12.8lb	5.6Kg/ 12.4lb
Peso de envío	8.5Kg/ 18.8lb	8.3Kg/ 18.3lb	8.5Kg/ 18.8lb	8.3Kg/ 18.3lb	8.5Kg/ 18.8lb	8.3Kg/ 18.3lb	8.5Kg/ 18.8lb	8.3Kg/ 18.3lb

* SRP se refiere a la desviación estándar para n pesajes repetidos (n≥10).

TABLA 9-4. ESPECIFICACIONES (continuación)

Modelo:	AX422	AX422/E	AX822	AX822/E
Capacidad	420g	420g	820g	820g
Sensibilidad d	0,01 g			
Repetibilidad (desv. típica) (g)	0,01 g			
Linealidad (g)	± 0,02 g			
Puntos de calibración de amplitud (g)	100g, 200g 300g,400g	100g, 200g 300g,400g	200g, 400g 600g, 800g	200g, 400g 600g, 800g
Calibración	CALIBRACIÓN automática	Externo	CALIBRACIÓN automática	Externo
Unidades de pesaje	Baht, quilate, grain, gramo, kilogramo, mesgal, momme, Newton, onza, pennyweight, libra, tael (Hong Kong), tael, (Singapur), tael (Taiwán), tical, tola, onza troy, programable (1)			
Aplicaciones	Pesaje, recuento de piezas, pesaje porcentual, pesaje de comprobación, pesaje de animales, formulación, determinación de la densidad, totalización, control de la pantalla			
Tiempo de estabilización (típico)	≤ 1,5 segundos			
Deriva de la temperatura de sensibilidad (PPM/K)	3			
Peso mínimo típico del USB (u=0,10%,k=2)	20,0 g	20,0 g	20,0 g	20,0 g
Peso mínimo óptimo del USB (u=0,10%,k=2)	8,2 g	8,2 g	8,2 g	8,2 g
Pantalla	LCD gráfico WQVGA a todo color			
Tamaño de la pantalla	4,3 pulgadas / 10,9 cm (diagonal)			
Retroiluminación	LED blanco			
Controles	Pantalla táctil resistiva de 4 hilos + 6 teclas de membrana			
Comunicación	RS-232, USBx2			
Entrada de corriente de la balanza	12 VCC, 0,5 A			
Suministro de corriente	Entrada para adaptador de CA: 100-240 VCA 0,3A 50-60 Hz Salida para adaptador de CA: 12 V CC 0,84 A			
Tamaño de la plataforma	175 x 195 mm / 6,9 x 7,7 pulgadas			
Dimensiones montada (A x P x A)	230 x 354 x 100 mm 9,1 x 13,9 x 4,0 pulgadas			
Dimensiones de envío (A x P x A)	392 x 557 x 301 mm 15,5 x 22,0 x 11,9 pulgadas			
Peso neto	4.6Kg/10.2lb	3.9Kg/8.6lb	4.6Kg/10.2lb	3.9Kg/8.6lb
Peso de envío	6.5Kg/14.4b	5.8Kg/12.8b	6.5Kg/14.4b	5.8Kg/12.8b

* SRP se refiere a la desviación estándar para n pesajes repetidos (n≥10).

TABLA 9-5. ESPECIFICACIONES (continuación)

Modelo:	AX622	AX622/E	AX1502	AX1502/E	AX2202	AX2202/E	AX4202	AX4202/E	AX5202	AX6202	AX6202/E
Capacidad	620g	620g	1520g	1520g	2200g	2200g	4200g	4200g	5200g	6200g	6200g
Legibilidad d	0.01g										
Repetibilidad (sd.), ≤5 % de la carga completa	0.008g										
Repetibilidad (sd.), 5 % de la carga completa al rango completo (g)	0.01g										
Desviación de la linealidad, típica	±0.006g										
Desviación de la linealidad	±0.02g										
Puntos de calibración de amplitud (g)	300g, 400g 500g, 600g	300g, 400g 500g, 600g	500g 1000g, 1500g	500g 1000g, 1500g	500g, 1000g 1500g, 2000g	500g, 1000g 1500g, 2000g	1000g, 2000g 3000g, 4000g	1000g, 2000g 3000g, 4000g	2000g, 3000g 4000g, 5000g	3000g, 4000g 5000g, 6000g	3000g, 4000g 5000g, 6000g
Calibración	Calibración automática	Externo	Calibración automática	Externo	Calibración automática	Externo	Calibración automática	Externo	Calibración automática	Calibración automática	Externo
Unidades de pesaje	Baht, quilate, grain, gramo, kilogramo, miligramo, mesgal, momme, Newton, onza, pennyweight, libra, tael (Hong Kong), tael, (Singapur), tael (Taiwán), tical, tola, onza troy, programable (1)										
Aplicaciones	Pesaje, recuento de piezas, pesaje porcentual, pesaje de comprobación, pesaje de animales, formulación, determinación de la densidad, totalización, control de la pantalla										
Tiempo de estabilización (típico)	≤ 1.5 segundos										
Deriva de la temperatura de sensibilidad (PPM/K)	3										
Peso mínimo típico USP (USP K=2, U=0.10 %)	16 g										
Peso Mín. mínimo (g) (USP, u=0.10 %, k=2) SRP≤0.41d*	8.2 g										
GLP Mínimo valor de pesaje (U=1%, K=2)	2g										
Pantalla	LCD gráfico WQVGA a todo color										
Tamaño de la pantalla	4,3 pulgadas / 10,9 cm (diagonal)										
Retroiluminación	LED blanco										
Controles	Pantalla táctil resistiva de 4 hilos + 6 teclas de membrana										
Comunicación	RS-232, USBx2										
Suministro de corriente	Entrada para adaptador de CA: 100-240 VCA 0,3A 50-60 Hz Salida para adaptador de CA: 12 V CC 0,84 A										
Tamaño de la plataforma (diámetro)	175 x 195 mm / 6.9 x 7.7 in										
Dimensiones montada (A x P x A)	230 x 354 x100 mm 9.1 x 13.9 x 4.0 inch										
Dimensiones de envío (A x P x A)	392 x 557 x 301 mm 15.5 x 22.0 x 11.9 inch										
Peso neto	4.6Kg/ 10.2lb	3.9Kg/ 8.6lb	4.6Kg/ 10.2lb	3.9Kg/ 8.6lb	4.6Kg/ 10.2lb	3.9Kg/ 8.6lb	4.6Kg/ 10.2lb	3.9Kg/ 8.6lb	3.8Kg/ 8.4lb	4.6Kg / 10.2lb	3.9Kg / 8.6lb
Peso de envío	6.5Kg/ 14.4b	5.8Kg/ 12.8b	6.5Kg/ 14.4b	5.8Kg/ 12.8b	6.5Kg/ 14.4b	5.8Kg/ 12.8b	6.5Kg/ 14.4b	5.8Kg/ 12.8b	5.7Kg/ 12.6lb	6.5Kg / 14.4lb	5.8Kg / 12.8lb

* SRP se refiere a la desviación estándar para n pesajes repetidos (n≥10).

TABLA 9-6. ESPECIFICACIONES (continuación)

Modelo:	AX4201	AX4201/E	AX8201	AX8201/E	AX12001	AX12001/E
Capacidad	4200g	4200g	8200g	8200g	12000g	12000g
Legibilidad d	0.1g					
Repetibilidad (sd.), ≤5 % de la carga completa	0.08g					
Repetibilidad (sd.), 5 % de la carga completa al rango completo (g)	0.1g					
Desviación de la linealidad, típica	±0.06g					
Desviación de la linealidad	±0.2g					
Puntos de calibración de amplitud (g)	1000g 2000g 3000g 4000g	1000g 2000g 3000g 4000g	2000g 4000g 6000g 8000g	2000g 4000g 6000g 8000g	3000g 5000g 7000g 9000g 12000g	3000g 5000g 7000g 9000g 12000g
Calibración	Calibración automática	Externo	Calibración automática	Externo	Calibración automática	Externo
Unidades de pesaje	Baht, quilate, grain, gramo, kilogramo, miligramo, mesgal, momme, Newton, onza, pennyweight, libra, tael (Hong Kong), tael, (Singapur), tael (Taiwán), tical, tola, onza troy, programable (1)					
Aplicaciones	Pesaje, recuento de piezas, pesaje porcentual, pesaje de comprobación, pesaje de animales, formulación, determinación de la densidad, totalización, control de la pantalla					
Tiempo de estabilización (típico)	≤ 1.5 segundos					
Deriva de la temperatura de sensibilidad (PPM/K)	5					
Peso mínimo típico USP (USP K=2,U=0.10 %)	160 g					
Peso Mín. mínimo (g) (USP, u=0.10 %, k=2) SRP≤0.41d*	82 g					
GLP Mínimo valor de pesaje (U=1%, K=2)	20g					
Pantalla	LCD gráfico WQVGA a todo color					
Tamaño de la pantalla	4,3 pulgadas / 10,9 cm (diagonal)					
Retroiluminación	LED blanco					
Controles	Pantalla táctil resistiva de 4 hilos + 6 teclas de membrana					
Comunicación	RS-232, USBx2					
Suministro de corriente	Entrada para adaptador de CA: 100-240 VCA 0,3A 50-60 Hz Salida para adaptador de CA: 12 V CC 0,84 A					
Tamaño de la plataforma (diámetro)	175 x 195 mm / 6.9 x 7.7 in					
Dimensiones montada (A x P x A)	230 x 354 x 100 mm 9.1 x 13.9 x 4.0 inch					
Dimensiones de envío (A x P x A)	392 x 557 x 301 mm 15.5 x 22.0 x 11.9inch					
Peso neto	4.6Kg / 10.2lb	3.9Kg / 8.6lb	3.8Kg / 8.4lb	3.4Kg / 7.5lb	4.6Kg / 10.2lb	3.8Kg / 8.4 lb
Peso de envío	6.5Kg / 14.4b	5.8Kg / 12.8b	5.7Kg / 12.6lb	5.3Kg / 11.6lb	6.5Kg / 14.4lb	5.7Kg / 12.6 lb

* SRP se refiere a la desviación estándar para n pesajes repetidos (n≥10).

TABLA 9-7. ESPECIFICACIONES (continuación)

Modelo:	AX85M	AX125DM	AX225DM	AX124M	AX224M	AX324M	AX223M	AX423M	AX523M	AX623M
Máx.	82g	82g/120g	102g/220g	120g	220g	320g	220g	420g	520g	620g
Mín.	0.001g	0.001g	0.001g	0.01g	0.01g	0.01g	0.02g	0.02g	0.02g	0.02g
d =	0.00001	0.00001/ 0.0001	0.00001/ 0.0001	0.0001g			0.001g			
e =	0.001g	0.001g	0.001g	0.001g			0.01g			
Clase de aprobación	I	I	I	I			II			
Repetibilidad (sd.), ≤5 % de la carga completa (mg)	0.00001g			0.00008g			0.0008g			
Repetibilidad (sd.), 5 % de la carga completa al rango fino máximo (mg)	0.00002g			-			-			
Repetibilidad (sd.), rango fino máximo a rango completo	0.00002	0.0001	0.0001	0.0001g			0.001g			
Desviación de la linealidad, típica	±0.00006g			±0.00006g			±0.0006g			
Desviación de la linealidad	±0.0001g			±0.0002g			±0.002g			
Puntos de calibración de amplitud (g)	25g 50g 75g 100g	50g 80g	50g 100g 150g 200g	25g 50g 75g 100g	50g 100g 150g 200g	100g 200g 300g	50g 100g 150g 200g	100g 200g 300g 400g	200g 300g 400g 500g	300g 400g 500g 600g
Calibración	Calibración automática									
Unidades de pesaje	miligramo, gramo, quilate									
Aplicaciones	Pesaje, recuento de piezas, pesaje porcentual, pesaje de comprobación, pesaje de animales, formulación, determinación de la densidad, totalización, control de la pantalla									
Tiempo de estabilización (típico)	≤ 8 segundos			≤ 3 segundos			≤ 2 segundos			
Deriva de la temperatura de sensibilidad (PPM/K)	2			2			3			
Peso mínimo típico USP (USP K=2,U=0.10 %)	20 mg			0.16 g			1.6 g			
Peso Mín. mínimo (g) (USP, u=0.10 %, k=2) SRP≤0.41d*	8.2 mg			0.082 g			0.82 g			
GLP Mínimo valor de pesaje (U=1%, K=2)	2 mg			0.02g			0.2g			
Pantalla	LCD gráfico WQVGA a todo color									
Tamaño de la pantalla	4,3 pulgadas / 10,9 cm (diagonal)									
Retroiluminación	LED blanco									
Controles	Pantalla táctil resistiva de 4 hilos + 6 teclas de membrana									
Comunicación	RS-232, USBx2									
Suministro de corriente	Entrada para adaptador de CA: 100-240 VCA 0,3A 50-60 Hz Salida para adaptador de CA: 12 V CC 0,84 A									
Tamaño de la plataforma (diámetro)	80 mm / 3.1 in			90 mm / 3.5 in			130 mm / 5.1 in			
Dimensiones montada (A x P x A)	230 x 354 x 340 mm 9.1 x 13.9 x 13.4 inch			230 x 354 x 340 mm 9.1 x 13.9 x 13.4 inch			230 x 354 x 340 mm 9.1 x 13.9 x 13.4 inch			
Dimensiones de envío (A x P x A)	387 x 507 x 531 mm 15.4 x 20.0 x 20.9 inch			387 x 507 x 531 mm 15.4 x 20.0 x 20.9 inch			387 x 507 x 531 mm 15.4 x 20.0 x 20.9 inch			
Peso neto	5.1 Kg / 11.3 lb			5.1 Kg / 11.3 lb			5.8 Kg / 12.8 lb			
Peso de envío	7.8 Kg / 17.2 lb			7.8 Kg / 17.2 lb			8.5 Kg / 18.8 lb			

Nota: M = aprobación OILM

* SRP se refiere a la desviación estándar para n pesajes repetidos (n≥10).

TABLA 9-8. ESPECIFICACIONES (continuación)

Modelo:	AX1502M	AX2202M	AX4202M	AX5202M	AX6202M	AX8201M	AX12001M
Máx.	1520g	2200g	4200g	5200g	6200g	8200g	12000g
Min.	0.5g	0.5g	0.5g	0.5g	0.5g	5g	5g
d =	0.01g					0.1g	
e =	0.1g					1g	
Clase de aprobación	II						
Repetibilidad (sd.), ≤5 % de la carga completa	0.008g					0.08g	
Repetibilidad (sd.), 5 % de la carga completa al rango completo (g)	0.01g					0.1g	
Desviación de la linealidad, típica	±0.006g					±0.06g	
Desviación de la linealidad	±0.02g					±0.2g	
Puntos de calibración de amplitud (g)	500g 1000g, 1500g	500g 1000g 1500g 2000g	1000g 2000g 3000g 4000g	2000g 3000g 4000g 5000g	3000g 4000g 5000g 6000g	2000g 4000g 6000g 8000g	3000g 5000g 7000g 9000g 12000g
Calibración	Calibración automática						
Unidades de pesaje	kilogramo,, gramo, quilate						
Aplicaciones	Pesaje, recuento de piezas, pesaje porcentual, pesaje de comprobación, pesaje de animales, formulación, determinación de la densidad, totalización, control de la pantalla						
Tiempo de estabilización (típico)	≤ 1.5 segundos						
Deriva de la temperatura de sensibilidad (PPM/K)	3					5	
Peso mínimo típico USP (USP K=2,U=0.10 %)	16 g					160 g	
Peso Min. mínimo (g) (USP, u=0.10 %, k=2) SRP≤0.41d*	8.2 g					82 g	
GLP Mínimo valor de pesaje (U=1%, K=2)	2g					20g	
Pantalla	LCD gráfico WQVGA a todo color						
Tamaño de la pantalla	4,3 pulgadas / 10,9 cm (diagonal)						
Retroiluminación	LED blanco						
Controles	Pantalla táctil resistiva de 4 hilos + 6 teclas de membrana						
Comunicación	RS-232, USBx2						
Suministro de corriente	Entrada para adaptador de CA: 100-240 VCA 0,3A 50-60 Hz Salida para adaptador de CA: 12 V CC 0,84 A						
Tamaño de la plataforma (diámetro)	175x195 mm / 6.9x7.7 in						
Dimensiones montada (A x P x A)	230 x 354 x 100 mm 9.1 x 13.9 x 4.0 inch						
Dimensiones de envío (A x P x A)	392 x 557 x 301 mm 15.5 x 22.0 x 11.9 inch						
Peso neto	4.6 Kg / 10.2 lb					3.8 Kg / 8.4 lb	
Peso de envío	6.5 Kg / 14.4 lb					5.7 Kg / 12.6 lb	

Nota: M = aprobación OILM

* SRP se refiere a la desviación estándar para n pesajes repetidos (n≥10).

TABLA 9-9. ESPECIFICACIONES (continuación)

Modelo:	AX224N	AX223N/E	AX423N AX423N/E	AX523N/E	AX623N/E	AX622N/E	AX1502N/E	AX2202N/E	AX4202N/E	AX6202N/E	AX8201N/E	AX120001N/E	
Máx.	220g	220g	420g	520g	620g	620g	1520g	2200g	4200g	6200g	8200g	12000g	
Min.	0.01g	0.02g	0.02g	0.02g	0.02g	0.5g	0.5g	0.5g	0.5g	0.5g	5g	5g	
d =	0.0001g or 0.001g	0.001g or 0.01g				0.01g or 0.1g				0.1g or 1g			
e =	0.001g	0.01g				0.1g				1g			
Clase de aprobación	I		II										
Repetibilidad (sd.), ≤5 % de la carga completa	0.00008g	0.0008g				0.008g				0.08g			
Repetibilidad (sd.), 5 % de la carga completa al rango completo (g)	0.0001g	0.001g				0.01g				0.1g			
Desviación de la linealidad, típica	±0.00006g	±0.0006g				±0.006g				±0.06g			
Desviación de la linealidad	±0.0002g	±0.002g				±0.02g				±0.2g			
Puntos de calibración de amplitud (g)	50g 100g 150g 200g	50g 100g 150g 200g	100g 200g 300g 400g	200g 300g 400g 500g	300g 400g 500g 600g	300g 400g 500g 600g	500g 1000g 1500g	500g 1000g 1500g 2000g	1000g 2000g 3000g 4000g	3000g 4000g 5000g 6000g	2000g 4000g 6000g 8000g	3000g 5000g 7000g 9000g 12000g	
Calibración	Calibración automática	Externo	Calibración automática Externo	Externo	Externo	Externo	Externo	Externo	Externo	Externo	Externo	Externo	
Unidades de pesaje	gram, milligram, carat, pennyweight, grain, ounce, troy ounce					gram, kilogram, carat, pennyweight, grain, pound, ounce, troy ounce							
Aplicaciones	Pesaje, recuento de piezas, pesaje porcentual, pesaje de comprobación, pesaje de animales, formulación, determinación de la densidad, totalización, control de la pantalla												
Tiempo de estabilización (típico)	≤ 3 seconds	≤2 seconds				≤1.5 seconds							
Deriva de la temperatura de sensibilidad (PPM/K)	2	3				3				5			
Peso mínimo típico USP (USP K=2,U=0.10 %)	0.16g	1.6 g				16 g				160 g			
Peso Min. mínimo (g) (USP, u=0.10 %, k=2) SRP≤0.41d*	0.082 g	0.82 g				8.2 g				82 g			
GLP Mínimo valor de pesaje (U=1%, K=2)	0.02g	0.2g				2g				20g			
Pantalla	LCD gráfico WQVGA a todo color												
Tamaño de la pantalla	4,3 pulgadas / 10,9 cm (diagonal)												
Retroiluminación	LED blanco												
Controles	Pantalla táctil resistiva de 4 hilos + 6 teclas de membrana												
Comunicación	RS-232, USBx2												
Suministro de corriente	Entrada para adaptador de CA: 100-240 VCA 0,3A 50-60 Hz Salida para adaptador de CA: 12 V CC 0,84 A												
Tamaño de la plataforma (diámetro)	90 mm / 3.5 in	130 mm / 5.1 in				175x195 mm / 6.9x7.7 in							
Dimensiones montada (A x P x A)	354x230x340 mm 13.9x9.1x13.4 inch		354x230x100 mm 13.9x9.1x4.0 inch				354x230x100 mm 13.9x9.1x4.0 inch						
Dimensiones de envío (A x P x A)	557x392x301 mm 22.0x15.5x11.9 inch		392 x 557 x 301 mm 15.5 x 22.0 x 11.9 inch				392 x 557 x 301 mm 15.5 x 22.0 x 11.9 inch						
Peso neto	5.1 Kg / 11.3 lb	5.8 Kg / 12.8 lb 5.6 Kg / 12.4 lb				3.9 Kg / 8.6 lb				3.4 Kg / 7.5 lb			
Peso de envío	7.8 Kg / 17.2 lb	8.5 Kg / 18.8 lb 8.3 Kg / 18.3 lb				5.8 Kg / 12.8 lb				5.3 Kg / 11.6 lb			

Nota: N = aprobado por la NTEP

* SRP se refiere a la desviación estándar para n pesajes repetidos (n≥10).

9.2 Dibujos y dimensiones

Dimensiones completamente montada



Figura 9-1. Modelos con protección contra corrientes de aire



Figura 9-2. Modelos sin protección contra corrientes de aire

9.3 Piezas y accesorios

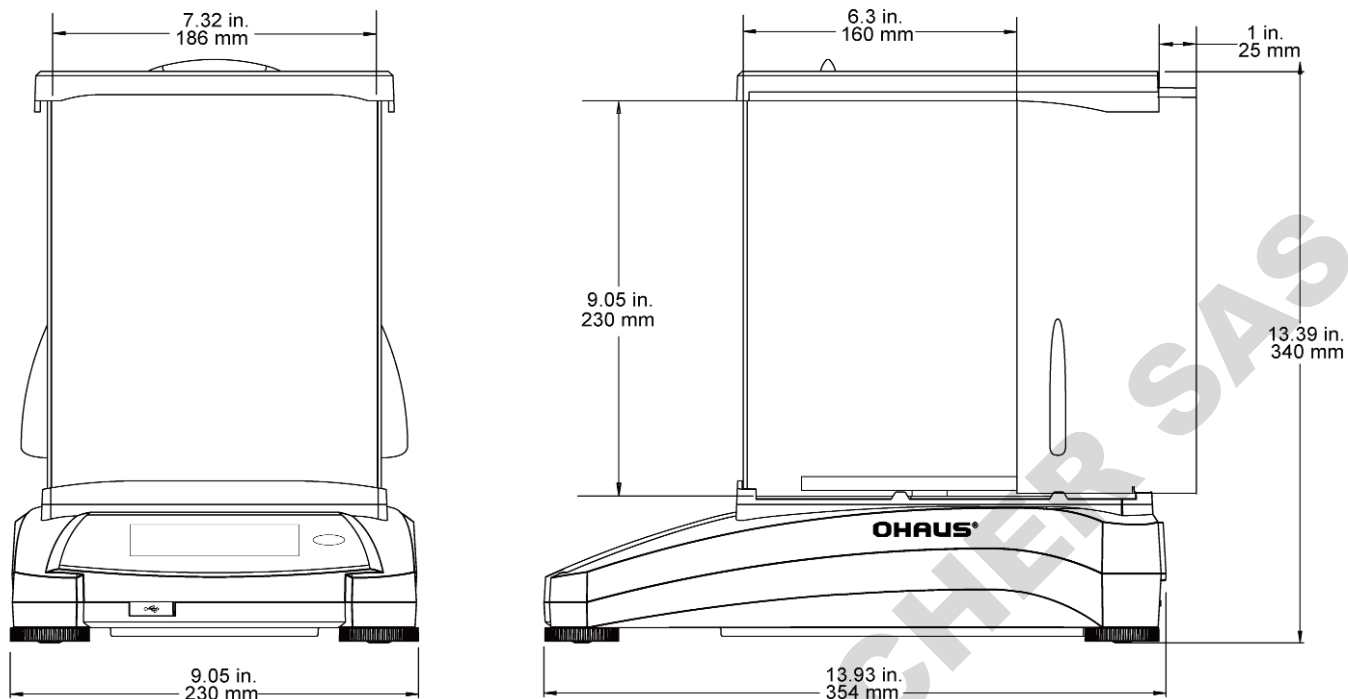
TABLA 9-5. ACCESORIOS

DESCRIPCIÓN	NÚMERO DE PIEZA
Pantalla auxiliar	30472064
Impresora De Impacto, SF40A, AM	30064203
Impresora De Impacto, SF40A, EU	30064202
Impresora De Impacto, SF40A	30045641
Kit de densidad	80253384
Cable, dispositivo USB (tipo A-B)	83021085
Dispositivo de seguridad (bloqueo de ordenador portátil)	80850043
Cable RS232, PC de 9 patillas	80500525
Cubierta antipolvo	30093334
Funda protectora DS AX (0.1mg, 1mg)	30111792
Funda protectora DS AX (0.01g, 0.1g)	30111777
Desionizador estático, ION-100A, EU	30095929
Desionizador estático, ION-100A, US	30130302
Desionizador estático, ION-100A, AP	30130303

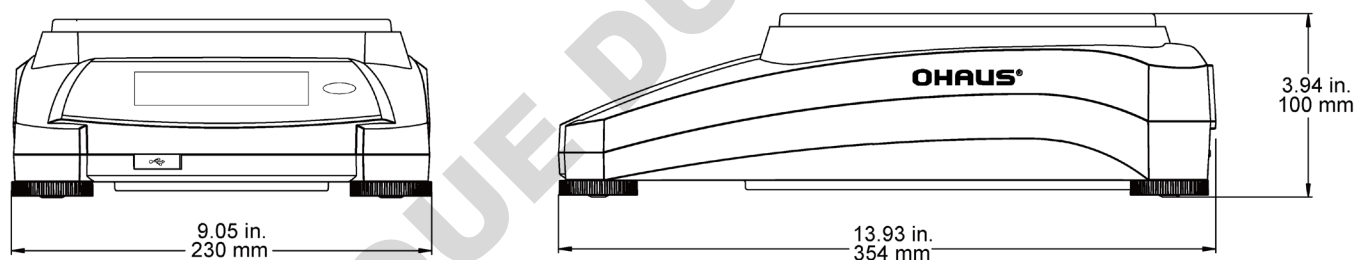
9.4 Comunicación

9.4.1 Comandos de la interfaz

La balanza debe reconocer los comandos enumerados en la siguiente tabla.

La balanza mostrará "ES" para los comandos no válidos.

TABLA 9-6. LISTA DE INSTRUCCIONES DE LA INTERFAZ DE ADVENTURER

Caracteres de comandos	Función
IP	Impresión inmediata del peso mostrado (estable o inestable).
P	Imprime el peso mostrado (estable o inestable).
CP	Impresión continua. Nota: para los modelos de tipo AX...N; cuando el LFT esté encendido, el CP puede no funcionar.
SP	Impresión en estabilidad.
SLP	Impresión automática de peso mostrado estable que no es cero.
SLZP	Impresión automática de peso estable que no es cero y lectura estable de puesta a cero.
xP	Impresión a intervalos x = impresión a intervalos (1-3600 s) 0P finaliza la impresión a intervalos.
0P	Consulte arriba.
H	introduzca Imprimir líneas de encabezado
Z	Igual que pulsar la tecla de puesta a cero
T	Igual que pulsar la tecla de tara
xT***	Establezca un valor de tara preestablecido en la unidad mostrada. X = valor de tara preestablecido. El envío de 0T borra la tara (si se permite).
PT	Imprime el peso de tara almacenado en la memoria.
ACTIVADO	Sale de Espera
APAGADO	Entra en Espera.
C	Empezar la calibración de amplitud
IC	Empieza la calibración interna, igual al activador del menú de calibración.
AC	Cancelar la calibración. Atención: si LFT se ajusta en ON, no se permite su funcionamiento.
PSN	Imprimir número de serie.
PV	Imprimir versión del software del terminal, versión de software de la base y LFT ON (si LFT se ajusta en ACTIVADO).
x#	Ajustar recuento de APW (x) en gramos. (APW debe estar almacenado)
P#	Imprimir APW de aplicación de recuento.
x%	Ajustar peso de referencia de la aplicación porcentual (x) en gramos. (el peso de referencia debe estar almacenado)
P%	Imprimir peso de referencia de la aplicación porcentual.
xS	0 = imprimir datos inestables, igual a IP; 1 = imprimir solo estables ¹⁾ , igual a SP.
xRL	0 = desactivar respuesta; 1 = activar respuesta. Este comando solo controla la respuesta "¡OK!".
PFMT [n]; PFMT espacio N	n=0 predeterminado modo OHAUS n=1 modo MT n=2 modo Sartorius

9.4.2 Conexiones de patillas RS232 (DB9)

Pin 2: Línea de transmisión de la balanza (TxD)

Pin 3: Línea de recepción de la balanza (RxD)

Pin 5: Señal a tierra (GND)

Pin 7: Borrar para enviar (protocolo de enlace de hardware) (CTS)

Pin 8: Solicitar para enviar (protocolo de enlace de hardware) (RTS)

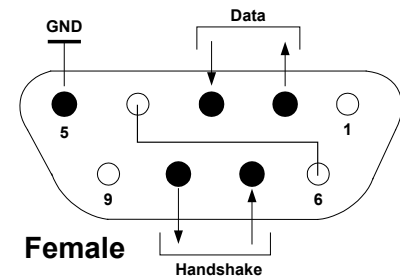

9.5 La interfaz USB

La interfaz USB de Ohaus es una solución única al problema de la conexión de la balanza a un ordenador utilizando un bus serial universal (USB). Los dispositivos USB están categorizados en clases como unidades de disco, cámaras digitales, impresoras, etc. Las balanzas no tienen una clase comúnmente utilizada; por lo tanto, la interfaz USB de Ohaus utiliza una interfaz genérica basada en el estándar serial RS232.

Los datos enviados desde la balanza a un ordenador son en formato USB. Los datos USB se dirigen a un *puerto virtual*. Este puerto aparece entonces como un puerto RS232 en el programa de la aplicación.

Si se envía un comando desde un ordenador a la balanza, el programa de la aplicación envía un comando al *puerto virtual* como si fuera un puerto RS232. El ordenador luego dirige el comando desde el *puerto virtual* al conector USB del ordenador al que está conectado la balanza. El puerto recibe la señal USB y reacciona al comando.

La interfaz USB incluye un CD con los controladores del software para crear el *puerto virtual* necesario en el ordenador.

Requisitos del sistema

- PC con Windows 98®, Windows 98SE®, Windows ME®, Windows 2000®, Windows XP® o Windows 8® (32-bit).
- Puerto USB disponible (tipo A, de 4 patillas, hembra)

Conexión USB

El puerto USB de la balanza termina en un conector tipo B USB hembra de 4 patillas.

Es necesario un cable USB (tipo B / macho a tipo A / macho) (no suministrado).

1. Asegúrese de que la balanza esté encendida y funcionando correctamente.
2. Conecte el ordenador y compruebe que el puerto USB esté activado y funcionando correctamente.
3. Enchufe los conectores USB del cable al puerto USB del ordenador y el puerto USB de la balanza. Windows® detectará el dispositivo USB y se iniciará el asistente de nuevo hardware encontrado.

Instalación del software del puerto virtual

1. Introduzca el CD suministrado en la unidad de CD del ordenador.

Las diferentes versiones de Windows® tienen pasos levemente diferentes para cargar el controlador que se encuentra en el CD. En todas las versiones, el asistente de nuevo hardware encontrado le guiará a través de los pasos necesarios para seleccionar el controlador ubicado en el CD.

2. Después de hacer clic en Finalizar, el puerto virtual debería estar listo para su uso.

Windows® generalmente añade el puerto virtual en la secuencia después del puerto COM de número más alto. Por ejemplo, en un ordenador con 4 puertos COM, el puerto virtual será el COM5.

Si se utiliza la interfaz USB con programas que limitan el número de designaciones de puertos COM (por ejemplo: el Ohaus Mass Tracker solo permite COM1, 2, 3 y 4), es necesario asignar uno de estos números de puertos al nuevo puerto virtual.

Se puede realizar en la configuración de puertos de la utilidad de administrador del dispositivo, encontrado en el panel de control de Windows.



Ejemplo de asistente de nuevo hardware en Windows XP

ENTRADA USB

La balanza responderá a varios comandos enviados a través del adaptador de la interfaz. Finalice los siguientes comandos con un [CR] o [CRLF].

Instrucciones de la Adventurer

C	realizar calibración de amplitud
OS	imprimir datos inestables
1S	imprimir solo datos estables
P	igual que pulsar Imprimir
SP	imprimir solo peso estable
IP	impresión inmediata del peso mostrado (estable o inestable)
CP	impresión continua de pesos
SLP	impresión automática solo de peso estable que no es cero
SLZP	impresión automática de peso estable que no es cero y lectura estable de puesta a cero.
xP	impresión automática en intervalos de 1 a 3600 segundos (x = 1 a 3600)
OP	finaliza la impresión en intervalos
T	igual que pulsar tara
Z	igual que pulsar Cero
PV	imprimir versión de software

Funcionamiento de la impresión automática





Una vez que se activa la impresión automática en el menú, la balanza envía datos según sea necesario. Si hay datos en buffer de impresión, la impresora dejará de imprimir estos datos.

10. ACTUALIZACIONES DE SOFTWARE

Ohaus mejora continuamente el software de su balanza. Para obtener la última versión, póngase en contacto con el distribuidor autorizado de Ohaus o con Ohaus Corporation.

11. CONFORMIDAD

La conformidad con las siguientes normas se indica con la marca correspondiente en el producto.

Marca	Standard (Estándar)
	Este producto cumple con los estándares armonizados aplicables de las Directivas de la UE 2011/65 / UE (RoHS), 2014/30 / UE (EMC), 2014/35 / UE (LVD) y 2014/31 / UE (NAWI). La Declaración de conformidad de la UE está disponible en línea en www.ohaus.com/ce .
	Este producto cumple con la Directiva de la UE 2012/19 / UE (RAEE). Deseche este producto según lo que disponga la normativa local sobre puntos de recolección para equipos eléctricos y electrónicos. Para obtener instrucciones sobre cómo realizar el desecho en Europa, consulte www.ohaus.com/weee .
	EN 61326-1
	CAN/CSA-C22.2 N.º 61010-1 UL Std. N.º 61010-1

Aviso importante para los equipos de pesaje verificados de AX ... M en la UE

Cuando el equipo se utilice en el comercio o en una aplicación legalmente controlada, se debe configurar, verificar y sellar de acuerdo con las regulaciones locales de pesos y medidas. Es responsabilidad del comprador asegurarse de que se cumplan todos los requisitos legales pertinentes.

Los equipos de pesaje verificados en el lugar de fabricación llevan el siguiente marcado adicional de metrología en la placa descriptiva ".

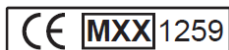

Los equipos de pesaje que deben verificarse en dos etapas no tienen marcas adicionales de metrología en la placa descriptiva. La segunda etapa de la evaluación de cumplimiento debe ser realizada por las autoridades de pesos y medidas aplicables. Si las regulaciones nacionales limitan el período de validez de la verificación, el usuario del equipo de pesaje debe vigilar estrictamente el período de reverificación e informar a las autoridades de pesos y medidas. Como los requisitos de verificación varían según la jurisdicción, el comprador debe comunicarse con su oficina local de pesos y medidas si no está familiarizado con estos requisitos.

Declaración de conformidad con ISED de Canadá:

Este aparato digital de clase A cumple con la norma canadiense ICES-001.

Registro ISO 9001

El sistema de gestión que rige la producción de este producto tiene la certificación ISO 9001.

GARANTÍA LIMITADA

Los productos de Ohaus están en garantía por defectos en los materiales o de construcción desde la fecha de entrega hasta la duración del periodo de la garantía. Durante el periodo de validez de la garantía, Ohaus reparará o, según su criterio, sustituirá cualquier componente que sea defectuoso sin cargo adicional siempre que el producto se entregue, con envío pagado, a Ohaus.

Esta garantía no es de aplicación si el producto ha recibido daños por accidentes o mal uso, ha sido expuesto a materiales radioactivos o corrosivos, ha recibido materiales extraños en su interior o como resultado del servicio o modificación por un tercero que no sea Ohaus. En lugar de una tarjeta de registro de garantía debidamente devuelta, el periodo de la garantía se iniciará en la fecha de envío al distribuidor autorizado. Ohaus Corporation no entrega otro tipo de garantía expresa o implícita. Ohaus Corporation no es responsable de daños indirectos.

Puesto que la legislación sobre garantías difiere de un estado a otro y de un país a otro, póngase en contacto con Ohaus o con su distribuidor local de Ohaus para obtener más información.

DOMINIQUE DUTSCHER SAS

DOMINIQUE DUTSCHER SAS

TABLE DES MATIÈRES

1. INTRODUCTION	3
1.1 Description	3
1.2 Caractéristiques	3
1.3 Définition des symboles et des indicateurs d'avertissements	3
1.4 Consignes de sécurité	3
1.5 Utilisation prévue	4
2. INSTALLATION	5
2.1 Déballage	5
2.2 Sélection de l'emplacement	5
2.3 Mise de niveau de l'équipement	5
2.4 Connexion de l'alimentation	6
2.5 Connexion de l'interface	6
2.6 Étalonnage initial	7
3. FONCTIONNEMENT	8
3.1 Aperçu général de l'affichage et de l'écran d'accueil	8
3.2 Fonctions principales et Menu principal	10
3.3 Vue d'ensemble des pièces et des caractéristiques - Modèles avec pare-vent	11
3.4 Vue d'ensemble des pièces et des caractéristiques - Modèles sans pare-vent	11
4. APPLICATIONS	12
4.1 Pesage	12
4.1.1 Impression par lot	13
4.1.2 Paramétrage articles	14
4.1.3 Nom de l'échantillon	15
4.1.4 Enregistrer vers USB	15
4.2 Comptage des pièces	15
4.2.1 Paramétrage articles	16
4.3 Pesage en pourcentage	18
4.3.1 Paramétrage articles	18
4.4 Pesage dynamique	19
4.4.1 Paramétrage articles	19
4.5 Détermination de la densité	20
4.5.1 Mesure de la densité d'un solide en utilisant de l'eau (par défaut)	20
4.5.2 Mesure de la densité d'un matériau flottant en utilisant de l'eau	21
4.5.3 Mesure de la densité d'un solide en utilisant un liquide auxiliaire	22
4.5.4 Mesure de la densité d'un liquide en utilisant un plongeur étalonné (non fourni)	22
4.5.5 Mesure de la densité des matériaux poreux en utilisant de l'huile	24
4.6 Pesage de vérification	26
4.6.1 Paramétrage articles	27
4.7 Maintien de l'affichage	27
4.7.1 Maintien de l'affichage	27
4.7.2 Maintien de la valeur crête	28
4.7.3 Paramétrage articles	28
4.8 Totalisation	28
4.9 Formulation	29
4.9.1 Paramétrage articles	30
4.10 Autres fonctions	31
4.10.1 Pesée sous la balance	31
5. PARAMÈTRES DES MENUS	32
5.1 Navigation dans le menu	32
5.1.1 Changement des paramètres	33
5.2 Étalonnage	34
5.2.1 Sous-menu d'étalonnage (modèles INCAL)	34
5.2.2 Étalonnage interne	34
5.2.3 Étalonnage automatique	34
5.2.4 Réglage AutoCal™	35
5.2.5 Étalonnage de l'intervalle de mesure	35
5.2.6 Étalonnage de la linéarité	36
5.2.7 Test d'étalonnage	36
5.3 Configuration de la balance	36
5.3.1 Sous-menu de configuration de la balance	36
5.3.2 Langue	36

5.3.3	Paramètre utilisateur	37
5.3.4	Niveau du filtre	37
5.3.5	Suivi automatique du zéro.....	37
5.3.6	Tare automatique	37
5.3.7	Graduations.....	38
5.3.8	Date et heure.....	38
5.3.9	Mode approuvé	38
5.4	Unités de pesage	40
5.4.1	Sous-menu des unités.....	40
5.5	Maintenance des données	40
5.5.1	Sous-menu de maintenance des données	40
5.6	Communications	42
5.6.1	RS-232 standard	42
5.6.2	Paramètres d'impression	42
5.6.3	Enregistrer vers USB.....	45
5.7	Données BPL et BPFGLP	45
5.7.1	Sous-menu des données BPL	45
5.7.2	En-tête.....	45
5.7.3	Nom de la balance	45
5.7.4	Nom de l'utilisateur.....	45
5.7.5	Nom du projet.....	45
5.8	Réinitialisation usine	45
5.9	Gestion des utilisateurs.....	45
5.9.1	Profils d'utilisateurs	46
5.9.2	Modifier le mot de passe	47
5.9.3	Arrêt automatique.....	47
6.	MÉTROLOGIE LÉGALE	48
6.1	Réglages	48
6.2	Vérification.....	48
6.3	Plombage	48
7	IMPRIMER.....	49
7.1	Connexion, Configuration et Tests de l'imprimante/de l'interface ordinateur	49
7.2	Format de sortie	49
7.3	Exemples imprimés	50
8.	MAINTENANCE	52
8.1	Étalonnage	52
8.2	Nettoyage	52
8.3	Dépannage.....	53
8.4	Informations de maintenance.....	53
9.	DONNÉES TECHNIQUES	54
9.1	Spécifications	54
9.2	Schémas et dimensions	64
9.3	Pièces et accessoires	64
9.4	Communications	65
9.4.1	Commandes de l'interface	65
9.4.2	RS232 (DB9) Connexion des broches.....	66
9.5	Interface USB.....	66
10.	MISE À JOUR DE LOGICIELS	67
11.	CONFORMITÉ.....	68

1. INTRODUCTION

1.1 Description

La balance Adventurer est un instrument de pesée de précision qui offrira de longues années de service si son entretien est correctement assuré. Les balances Ohaus Adventurer disponibles peuvent effectuer des pesées entre 120 et 12000 grammes.

1.2 Caractéristiques

Contrôles tactiles : Accès graphique rapide à toutes les fonctions de contrôle au moyen d'une douzaine d'applications et de nombreuses caractéristiques.

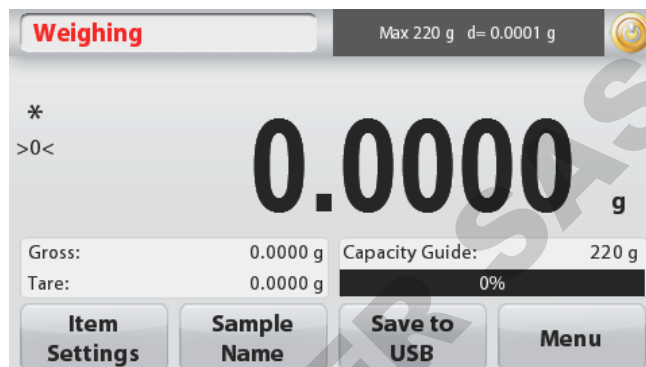

1.3 Définition des symboles et des indicateurs d'avertissements

Les remarques de sécurité sont signalées par des mots indicateurs et par des symboles d'avertissement. Elles présentent les problèmes et les avertissements de sécurité. L'observation des remarques de sécurité peut conduire à des accidents, à l'endommagement de l'instrument, à des dysfonctionnements et à des résultats erronés.

Mots indicateurs

AVERTISSEMENT	Pour une situation dangereuse avec un risque moyen pouvant être à l'origine d'un accident ou d'un décès, s'il n'est pas évité.
ATTENTION	Pour une situation dangereuse avec un faible risque pouvant être à l'origine de dommages au dispositif ou aux biens, à une perte des données, ou à un accident, s'il n'est pas évité.
Attention	Pour des informations importantes sur le produit
Remarque	Pour des informations utiles sur le produit

Symboles d'avertissement



Danger général



Risque d'électrocution



Tension alternative



Courant continu

1.4 Consignes de sécurité



ATTENTION: Lire tous les avertissements de sécurité avant d'effectuer l'installation, les connexions ou la maintenance de cet équipement. Si ces avertissements ne sont pas respectés, des accidents et/ou des dommages matériels peuvent en résulter. Conserver toutes les instructions pour référence ultérieure.

- Avant de brancher l'alimentation, vérifiez que la plage de tension d'entrée et le type de fiche de l'adaptateur secteur sont compatibles avec l'alimentation secteur locale.
- Ne placez pas l'équipement de telle sorte qu'il soit difficile d'atteindre le raccordement électrique.
- Assurez-vous que le cordon d'alimentation ne constitue pas un obstacle potentiel ni un risque de chute.
- Utilisez l'équipement uniquement dans les conditions ambiantes spécifiées dans ces instructions.
- Cet équipement est uniquement destiné à une utilisation en intérieur.
- Ne pas utiliser l'équipement dans des environnements humides, dangereux ou instables.
- Ne laissez pas de liquides pénétrer dans l'équipement.
- Ne chargez pas l'équipement au-delà de sa capacité nominale.
- Ne pas laisser tomber de charges sur la plate-forme.

- Ne placez pas l'équipement à l'envers sur la plate-forme.
- Utilisez uniquement des accessoires et périphériques approuvés.
- Débranchez l'équipement du secteur lors du nettoyage.
- L'entretien ne doit être effectué que par du personnel autorisé



AVERTISSEMENT : le boîtier présente des risques de choc électrique. Le boîtier ne doit être ouvert que par du personnel autorisé et qualifié. Débranchez tous les branchements électriques de l'appareil avant de l'ouvrir.



AVERTISSEMENT : Ne travaillez jamais dans un environnement sujet aux risques d'explosion ! Le boîtier de l'instrument n'est pas étanche aux gaz. (Risque d'explosion dû à la formation d'étincelles, corrosion causée par la pénétration de gaz).

1.5 Utilisation prévue

Cet instrument est destiné à être utilisé dans les laboratoires, les pharmacies, les écoles, les entreprises et les industries légères. Il ne doit être utilisé que pour mesurer les paramètres décrits dans ce manuel d'utilisation. Tout autre type d'utilisation et d'exploitation allant au-delà des spécifications techniques, sans l'autorisation écrite d'OHAUS, est considéré comme non prévu. Cet instrument est conforme aux normes en vigueur dans l'industrie et aux réglementations de sécurité reconnues. Cependant, il peut constituer un danger lors de l'utilisation. Si l'instrument n'est pas utilisé conformément à ce mode d'emploi, la protection prévue par l'instrument peut être altérée.

DOMINIQUE DUTSCHEMANN

2. INSTALLATION

2.1 Déballage

Sortir avec préATTENTION la balance Adventurer et chacun de ses composants hors de l'emballage. Les composants inclus varient en fonction du modèle de la balance (voir le tableau ci-dessous). Conserver l'emballage afin d'assurer un stockage et un transport en toute sécurité. Veuillez lire le manuel intégralement avant d'utiliser la balance Adventurer afin d'éviter un fonctionnement incorrect.

Les composants comprennent

- Balance
- Alimentation
- Anneau en aile (seulement pour les modèles 0,01mg et 0,1mg)
- Carte de garantie
- Disque compact

2.2 Sélection de l'emplacement

Éviter les vibrations excessives, les sources de chaleur, les courants d'air ou les variations rapides de température. Fournir suffisamment d'espace.

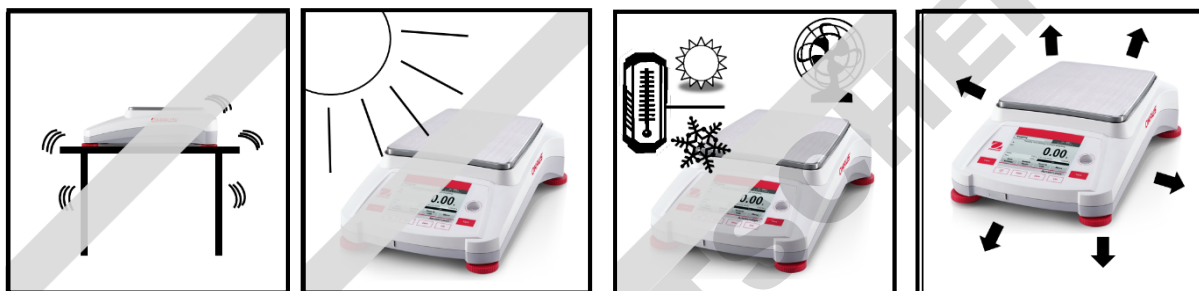

2.3 Mise de niveau de l'équipement

L'Adventurer est équipée d'un niveau à bulle dans une petite fenêtre ronde à côté de l'affichage.

Pour mettre la balance de niveau, régler les **pieds de mise à niveau** jusqu'à ce que la bulle soit centrée dans le cercle. Se reporter à la section Aide à la mise de niveau ci-dessous pour des informations sur quel pied agir afin d'y parvenir.

Assurez-vous que l'équipement est de niveau lors de chaque changement d'emplacement.



Assistance à la mise de niveau :

Une fonction d'aide à la mise de niveau est disponible pour mettre de niveau l'Adventurer. Il existe deux moyens d'accéder à la fonction :

1. **Applications de Pesage -> Paramétrage des éléments-> Assistance à la mise de niveau.** Se reporter à la section 4.1.1 pour de plus amples informations.

2. **Menu principal -> Configuration de la balance -> Paramètres utilisateur -> Aide à la mise de niveau.** Se reporter à la section 5.3.3 pour de plus amples informations.

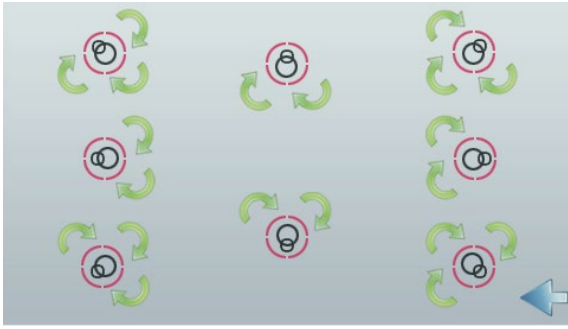

Faire tourner le pied conformément à l'image ci-dessus en fonction de la position de la bulle de niveau jusqu'à ce qu'elle soit centrée.

2.4 Connexion de l'alimentation

Brancher le connecteur de sortie CC sur la prise à l'arrière de la balance. Brancher ensuite la fiche de l'adaptateur CA dans une prise secteur.



ATTENTION: Utilisation avec une source d'alimentation certifiée CSA (ou approbation équivalente), qui doit présenter une sortie limitée en courant.



ATTENTION: laisser l'équipement se mettre en température pendant 60 minutes pour des performances de pesage optimum.

2.5 Connexion de l'interface

Utiliser le port intégré RS-232 pour une connexion à un ordinateur ou à une imprimante avec un câble série standard (direct). La connexion est aussi possible en utilisant le port USB de la balance.

Connexions d'interface à l'arrière de la balance.



USB1

RS232

Connexion USB sur l'avant de la balance.



USB2

USB1 : Utilisé seulement pour une connexion à un PC

USB2 : Utilisé seulement pour connecter une clé USB

RS232 : Utilisé seulement pour une connexion à un PC ou à une imprimante

Remarque : Pour la configuration et les commandes d'interface, se reporter à la section Paramètres du menu de communication.

Pour la connexion, la configuration et les tests de l'interface de l'imprimante/de l'ordinateur, et pour un échantillon des formats de sortie de l'impression, consulter la section Impression.

2.6 Étalonnage initial

Lorsque la balance est installée pour la première fois, ou si elle est déplacée vers un autre emplacement, elle doit être étalonnée afin d'assurer des résultats précis de pesage. La plupart des balances Adventurer sont équipées d'un système AutoCal qui peut étalonner automatiquement la balance sans devoir utiliser de masses d'étalonnage. En cas de préférence, la balance peut être manuellement étalonnée avec des masses externes. Avoir à disposition les masses d'étalonnage appropriées avant de commencer cette opération. Se reporter à la section Étalonnage pour les procédures de masse et d'étalonnage.

▣ AutoCal™

Un système automatique et complet d'étalonnage interne qui facilite la maintenance de routine en étalonnant automatiquement tous les jours la balance est disponible sur la plupart des modèles.

Il étalonne automatiquement le système lorsqu'il détecte une variation de température suffisante pour affecter la précision du pesage ($>1,5$ °C), ou toutes les 11 heures.

▣ Étalonnage externe

Sélectionner des modèles de précision spécifiques à un étalonnage externe traditionnel pour lequel des poids externes (choix par l'utilisateur des valeurs des poids d'étalonnage) sont utilisés pour étalonner la balance afin d'assurer sa précision.

DOMINIQUE DUTSCHER SAS





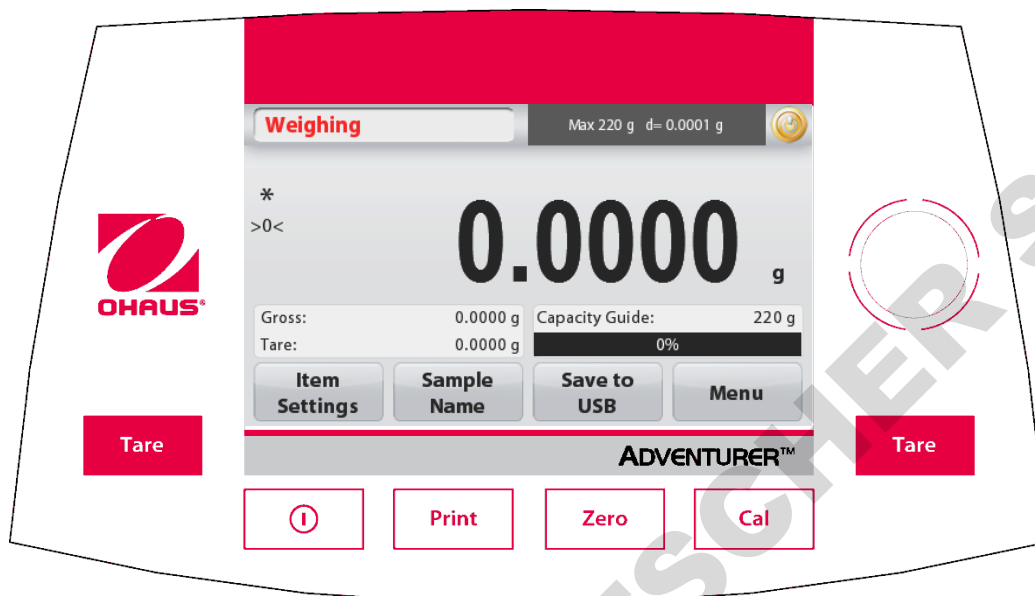

3. FONCTIONNEMENT

3.1 Aperçu général de l'affichage et de l'écran d'accueil

Cet équipement utilise un affichage tactile avec des zones *Tactiles* ainsi que des boutons permettant de contrôler les fonctions de l'équipement.

CONTRÔLES



Bouton	Action
	Bouton de déconnexion de l'utilisateur
	Appui court (si hors alimentation) : Met la balance sous tension Appui long (si sous tension) : Met la balance hors tension
	Imprime les données présentes vers une imprimante ou un ordinateur.
	Réalisation du zéro
	Réalisation de l'étalonnage
	Réalisation de la tare

Interface de connexion au démarrage

Pour entrer dans l'interface de connexion au démarrage :

Cas 1 : Allumez la balance et démarrez-la.

Immédiatement après la mise sous tension, l'écran de la balance s'allume sur l'interface de connexion de démarrage.

Cas 2 : Après l'arrêt manuel, redémarrez.

Appuyez manuellement et brièvement sur le bouton d'alimentation mécanique du panneau de commande pour accéder à l'interface de connexion de démarrage.

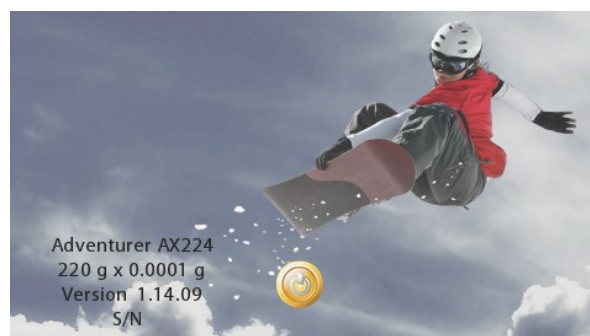

Connectez-vous dans l'écran d'accueil :

Appuyez brièvement sur le bouton , sélectionnez un nom d'utilisateur, cliquez sur le bouton

Login

et vous arriverez sur la page d'accueil

après avoir entré votre mot de passe.

Login		
User Name	Group	Password
1 Admin	Administrator	

Login

Écran de l'application principale

Application
Messages d'instructions

Indicateurs de Stabilité
(*), Net (NET), Brut (B)
et/ou de centrage du
zéro (>0<)

Champs de référence

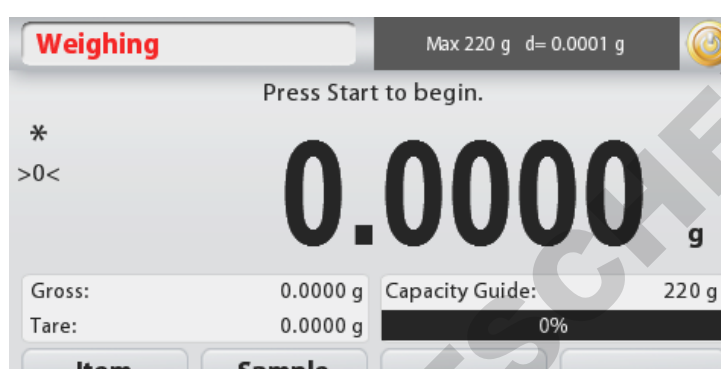

Max 220 g d= 0.0001 g

Press Start to begin.

*
>0<

0.0000 g

Gross:	0.0000 g	Capacity Guide:	220 g
Tare:	0.0000 g		0%

Item Sample

Bouton de déconnexion
de l'utilisateur

Champs de résultats :
Les informations varient
par application
Appuyer sur **g** pour
changer d'unité

Boutons d'applications :
Les fonctions varient
par application

DOMINIQUE DUTOUR SAS

3.2 Fonctions principales et Menu principal

- Pesage :** Appuyer sur **Zéro** pour mettre l'affichage à zéro. Placer un article sur le plateau. L'affichage indique le poids brut.
- Tarage :** Sans charge sur le plateau, appuyer sur **Zéro** pour régler l'affichage sur zéro. Placer un récipient vide sur le plateau et appuyer sur **Tare**. Ajouter un objet dans le récipient et son poids net s'affichera. Retirer le récipient et le poids du récipient apparaîtra sous forme d'un nombre négatif. Appuyer sur tare pour effacer.
- Zero:** Appuyez sur **Zéro** pour mettre à zéro la balance

NAVIGATION PARMIS LES MENUS ET LES ÉCRANS

Appuyer sur **Menu** pour ouvrir la liste des menus.
Appuyer et faire glisser la **barre de défilement** pour examiner des articles complémentaires



Étalonnage :

Appuyer pour voir les options d'étalonnage.



Paramétrage balance :

Appuyer pour voir et modifier les paramètres de la balance.



Unités de pesage :

Appuyer pour voir et modifier les unités de pesage.



Maintenance des données :

Appuyer pour voir les paramètres de maintenance des données.



Données BPL et BPF :

Insérer les données utilisateur pour la traçabilité.



Communications :

Appuyer pour voir les paramètres COM de l'appareil et les paramètres d'impression.



Réinitialisation usine :

Appuyer pour effectuer une réinitialisation usine des paramètres du menu.



Gestion des utilisateurs

Appuyez sur cette touche pour accéder au sous-menu : **Profils d'utilisateurs** (pour ajouter ou supprimer des utilisateurs), **Modifier le mot de passe** et **Arrêt automatique**.

3.3 Vue d'ensemble des pièces et des caractéristiques - Modèles avec pare-vent



3.4 Vue d'ensemble des pièces et des caractéristiques - Modèles sans pare-vent

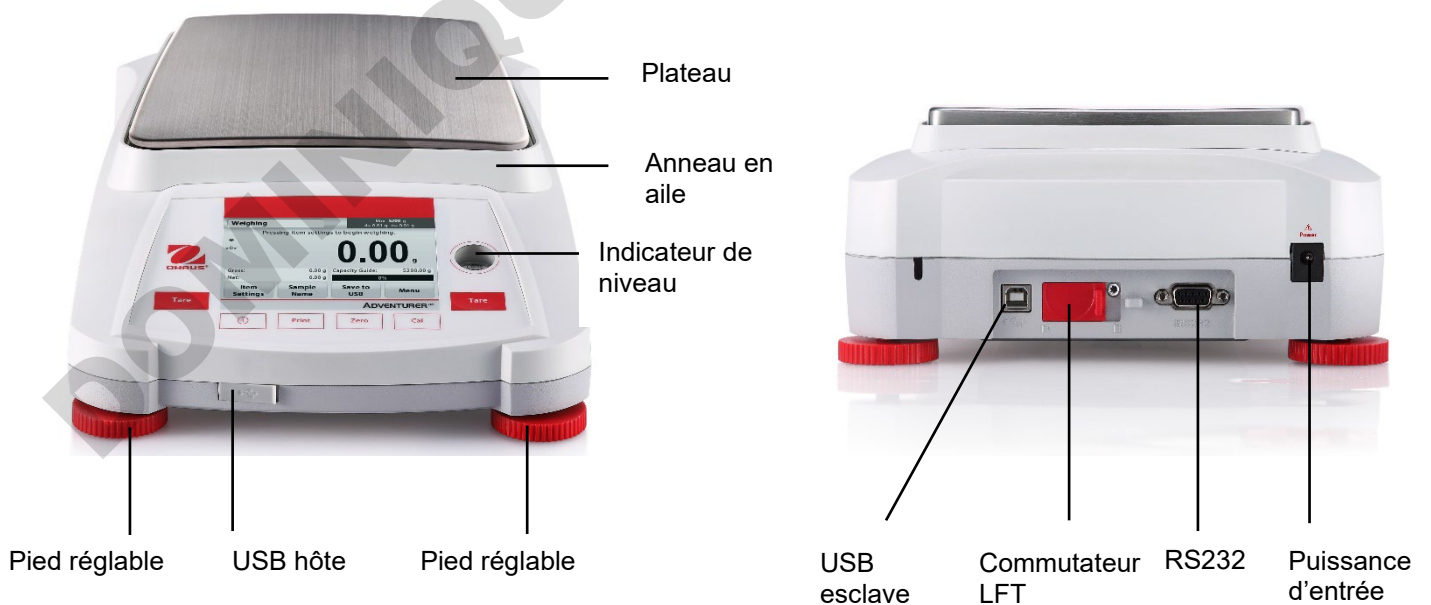

4. APPLICATIONS

La balance peut être configurée pour fonctionner dans différents modes d'applications. Appuyer sur le champ Application en haut et à gauche (pesage dans l'exemple ci-dessous) :

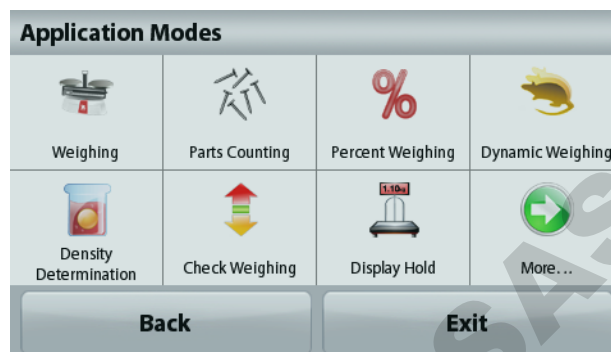
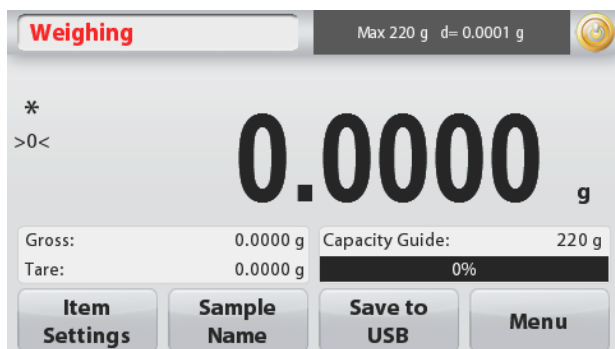

La balance Adventurer possède 9 modes d'application, comme suit :



Pesage



Comptage des pièces



Pesage en pourcentage



Pesée dynamique (animaux)



Détermination de la densité



Pesage de vérification



Maintien de l'affichage



Totalisation



Formulation

4.1 Pesage

Remarque : Avant d'utiliser une application, s'assurer que la balance est de niveau et étalonnée.

Utiliser cette application pour déterminer le poids des articles dans l'unité de mesure retenue.

Pesage

1. Dans la partie supérieure de l'écran d'accueil, sélectionner Pesée (il s'agit de l'application par défaut).
2. Appuyer au besoin sur **Tare** ou sur **Zéro** pour commencer.
3. Placer des objets sur le plateau pour en afficher le poids. Une fois la stabilité obtenue, * apparaîtra.
4. La valeur résultante est affichée sur la Ligne d'affichage principale dans l'unité active de mesure.

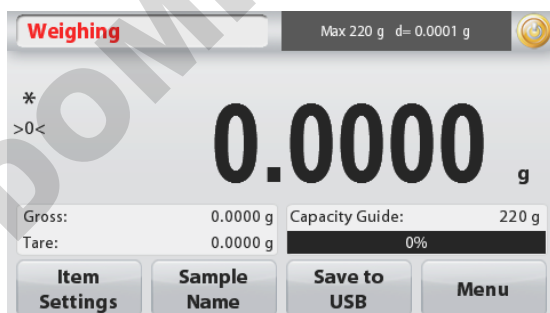

Écran d'accueil de **PESAGE**

Ligne d'affichage principale

Appuyer sur g pour changer d'unité

Champs de référence

Boutons d'applications



Icône de l'application

4.1.1 Impression par lot

Lorsque la fonction d'impression par lot est réglée sur ON, les résultats de pesage de plusieurs échantillons du même lot peuvent être affichés dans un seul document d'impression dans le mode de pesage.

Étapes :

1. En mode de pesage, appuyez brièvement sur l'élément Réglages pour accéder au sous-menu.
2. Sélectionnez l'impression par lot, sélectionnez ON, puis appuyez brièvement sur Exit pour revenir à l'écran d'accueil.
3. Appuyez brièvement sur le bouton Zéro pour effacer.
4. Placez le récipient sur le plateau, et lorsque la lecture est stable, le résultat de la pesée s'affiche à l'écran.
5. Appuyez brièvement sur le bouton Tare pour régler la tare, et la lecture sur l'écran sera 0.
6. Appuyez brièvement sur le bouton **Start** et placez l'échantillon 1. Lorsque la lecture est stable, le résultat de la pesée s'affiche à l'écran.
7. Appuyez brièvement sur le bouton **ACCEPTER** pour enregistrer le résultat de la pesée de l'échantillon 1. À ce moment, l'écran affiche « Placez l'échantillon 2 ».
8. Retirez l'échantillon 1 et placez l'échantillon 2. Lorsque la lecture est stable, le résultat de la pesée s'affiche à l'écran. Appuyez brièvement sur le bouton **ACCEPTER** pour enregistrer le résultat de la pesée.
9. S'il y a plus d'échantillons à peser, répétez l'étape 8.
Remarque : Il est possible de peser jusqu'à 20 échantillons par lot.
10. Une fois que tous les échantillons ont été pesés, appuyez brièvement sur le bouton Stop, et les résultats de la pesée de tous les échantillons s'afficheront à l'écran. Si vous avez besoin d'une impression en lot, appuyez brièvement sur le bouton Impression en lot ; si vous n'avez pas besoin d'une impression en lot, appuyez brièvement sur le bouton Exit pour revenir à l'écran d'accueil.

The image shows the 'Weighing' menu and three sequential weighing screens. The menu includes options for Minimum Weight, Capacity Bar, Batch Printing, Weighing Units, Filter Level, GLP and GMP Data, Print Settings, and Level Assist. The weighing screens show the process of adding samples and accepting their weights.

Step 1: Weighing
Max 220 g d= 0.0001 g
Press Start to begin.
*
>0<
0.0000 g
Gross: 0.0000 g Capacity Guide: 220 g
Tare: 0.0000 g 0%
Buttons: Item Settings, Sample Name, Start, Menu

Step 2: Weighing
Max 220 g d= 0.0001 g
Place sample 1. Press Accept.
*
2.3371 g
Gross: 2.3371 g Capacity Guide: 220 g
Tare: 0.0000 g 1%
Buttons: Item Settings, Stop, Accept, Menu

Step 3: Weighing
Max 220 g d= 0.0001 g
Place sample 2. Press Accept.
*
3.9000 g
Gross: 3.9000 g Capacity Guide: 220 g
Tare: 0.0000 g 2%
Buttons: Item Settings, Stop, Accept, Menu

Summary Table:

Samples	Weight
1	2.3376 g
2	3.9002 g

Buttons: Batch Printing, Exit

4.1.2 Paramétrage articles

Pour visualiser ou ajuster les paramètres en cours

Appuyer sur le bouton **Paramétrage articles**. L'écran Paramétrage apparaît.

Poids minimum : détermine une valeur de poids minimum devant être utilisée pour vérifier une lecture. S'il s'avère que le poids réel est inférieur au poids minimum, il apparaîtra avec sa couleur modifiée en jaune.

Pour régler la valeur du poids minimum, appuyer sur Bouton **Poids minimum**.

Une fenêtre d'entrée numérique apparaît.

Utiliser les touches pour introduire le poids minimum désiré et appuyer ensuite sur **Enregistrer**.

L'affichage revient à l'écran précédent.

Pour revenir à l'écran d'accueil du Pesage, appuyer sur **Quitter** en partie inférieure de cet écran.

Barres de capacité : Si sur MARCHÉ, une barre de capacité s'affiche dans le champ de référence. Le guide des capacités présentera le poids en cours sous la forme d'un pourcentage de la capacité de la balance.

Si la Barre de capacité est définie sur ARRÊT, le champ de référence indiquera le poids minimum et le nom de l'échantillon.

Unités de pesage : Changement de l'unité affichée. Se reporter à la section 5.4 pour de plus amples informations.

Niveau du filtre : Changement du niveau de filtrage. Se reporter à la section 5.5.3 pour de plus amples informations.

Données GLP et GMP : Se reporter à la section 5.9 pour de plus amples informations.

Paramètres d'impression : Modifications des réglages d'impression. Se reporter à la section 7 pour de plus amples informations.

Assistance à la mise de niveau : Instructions sur la manière de régler les pieds de la balance afin de la mettre de niveau.

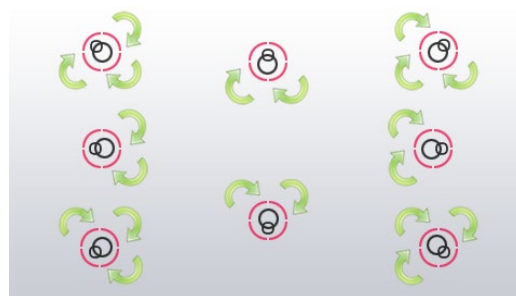
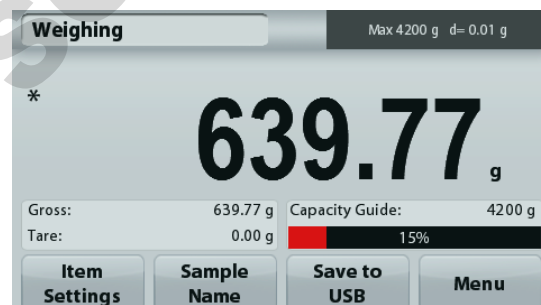
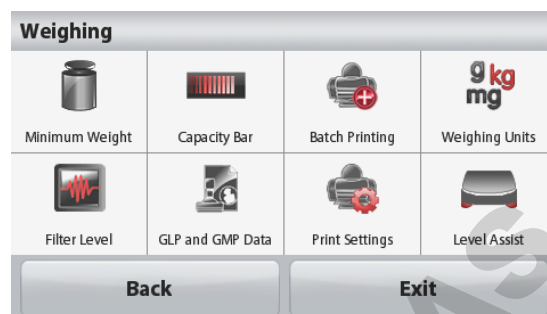

4.1.3 Nom de l'échantillon

Appuyer sur ce bouton pour ajouter le nom d'un échantillon. Une fenêtre d'entrée alphanumérique apparaît.

Appuyer sur  pour naviguer entre les minuscules et les majuscules.

Minuscules :



Majuscules :



Saisissez le nom de l'échantillon désiré et appuyez sur **Enregistrer** pour enregistrer le nom et revenir à l'écran d'accueil de pesage.

4.1.4 Enregistrer vers USB

Insérer la clé USB dans le port USB situé à l'avant de la balance. Appuyer ensuite sur le bouton Enregistrer vers USB pour enregistrer les données vers la clé USB. Après l'enregistrement, le bouton passera momentanément sur la couleur orange.



Remarques : Lors de la première connexion sur la balance d'une clé USB, un léger retard peut se produire avant que le bouton **Enregistrer vers USB** ne fonctionne. Ceci est dû au fait que la balance génère les dossiers nécessaires sur l'emplacement de stockage des données de la clé USB.



ATTENTION:

Les données de pesage seront enregistrées en USB tous les jours. Néanmoins, si différents modes de pesage sont utilisés, les données seront enregistrées séparément vers des fichiers individuels. En fonction de la clé USB utilisée, toutes les données peuvent ne pas être transférées depuis la balance ou un gel de l'écran peut se produire. Si tel est le cas, débrancher la clé USB et en essayer une autre. Ohaus n'est pas responsable de l'effacement de données sur une clé USB ou en cas de panne de la clé USB lorsqu'elle est connectée à la balance. Afin de minimiser le risque d'apparition d'un tel problème, Ohaus suggère l'utilisation d'une clé USB de haute qualité.

4.2 Comptage des pièces

Remarque : Avant d'utiliser une application, s'assurer que la balance est de niveau et étalonnée.

Utiliser cette application pour compter les échantillons d'un poids uniforme.

Comptage des pièces

1. Dans la partie supérieure gauche de l'écran d'accueil, sélectionner Comptage de pièces.
2. Appuyer au besoin sur **Tare** ou sur **Zéro** pour commencer.
3. Placer des objets sur le plateau pour en afficher le poids. Une fois la stabilité obtenue, * apparaîtra.
4. La valeur résultante est affichée sur la Ligne d'affichage principale en pièces (PCS).

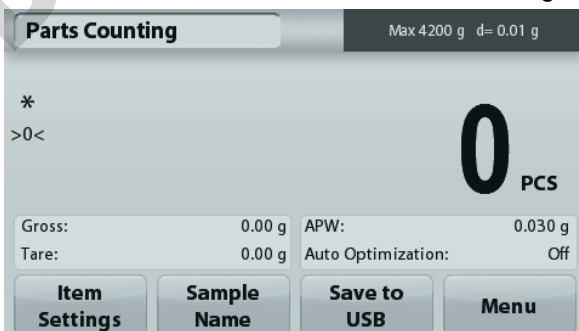

Écran d'accueil **Comptage des pièces**

Ligne d'affichage principale

Champs de référence

Boutons d'applications



Icône de l'application

4.2.1 Paramétrage articles

Pour visualiser ou ajuster les paramètres en cours

Appuyer sur le bouton **Paramétrage articles**. L'écran Paramétrage apparaît.

Échantillons : La dimension de l'échantillon peut se situer entre 1 et 10 000 pièces. La valeur par défaut de l'échantillon est de 10. Une fois que la taille de l'échantillon est modifiée, la balance ouvrira immédiatement l'écran Recalcul de l'APW en attendant de définir un nouveau APW.

Pour régler la taille de l'échantillon, appuyer sur le Bouton **Échantillons**.

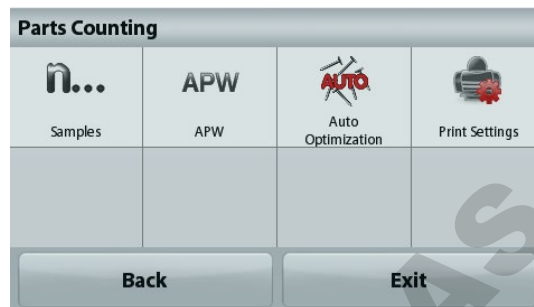

Une fenêtre d'entrée numérique apparaît.

Utiliser les touches pour introduire les dimensions de l'échantillon désiré, ensuite appuyer sur **Enregistrer**.

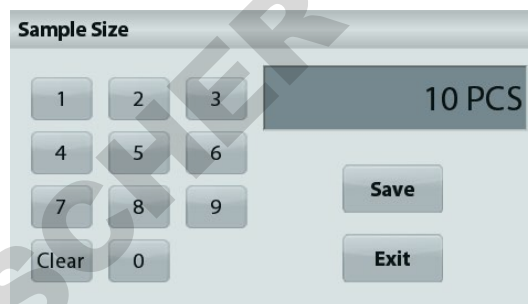

L'écran suivant apparaît avec le message demandant de placer le poids de référence sur le plateau.

Placer le poids de référence sur le plateau.

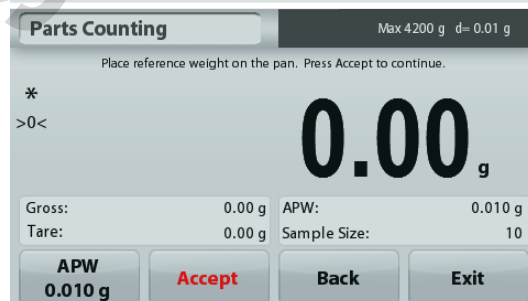

Appuyer sur **Accepter** pour capturer la valeur et revenir à l'écran d'accueil.

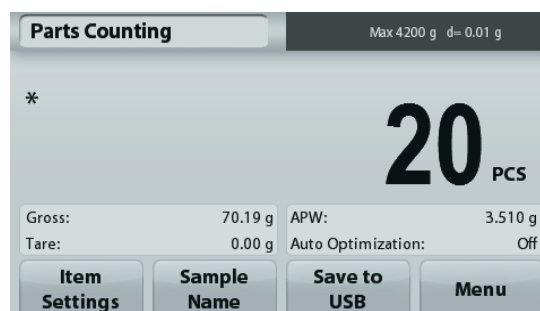

Définition du poids moyen des pièces (APW) :

À chaque fois qu'un nouveau type de pièce est compté, le poids nominal d'une pièce (poids moyen unitaire ou APW) doit être défini en utilisant une petite quantité de pièces. L'APW est stocké jusqu'à ce qu'il soit remplacé par un autre APW.

Il existe deux méthodes de définition de la valeur APW :

1. Le poids moyen unitaire (APW) réel est connu
2. l'APW doit être déduit par pesée. Dans ce cas, la taille de l'échantillon en cours sera utilisée.

**Définition d'un poids moyen unitaire (APW) connu**

Pour régler directement la valeur de l'APW, appuyer sur le bouton **APW**.

Une fenêtre d'entrée numérique apparaît.

Introduire le poids moyen unitaire et appuyer sur **Enregistrer**.

L'affichage revient à l'écran d'accueil avec la nouvelle valeur APW affichée dans le champ de référence.

**Définition d'un nouveau poids moyen unitaire (APW) de la pièce - Calcul**

Pour déterminer un nouveau poids moyen unitaire, placer le poids de référence sur le plateau et appuyer sur **Accepter** pour poursuivre.

Remarque : La taille d'échantillon qui s'affiche sera utilisée. Pour utiliser une taille d'échantillon différente, modifier ceci en premier. (Voir ci-dessus).



L'écran d'accueil affiche le nombre de pièces avec le nouveau poids moyen unitaire.

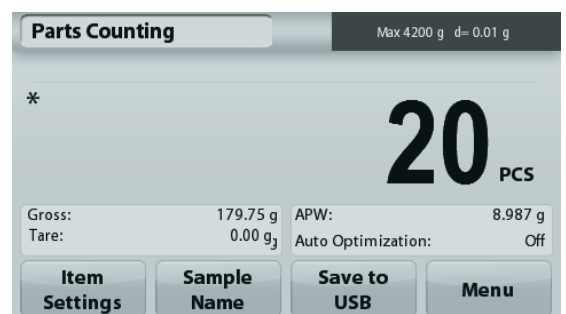

Optimisation automatique : Si réglée sur **Marche**, elle améliore la précision du comptage en recalculant le poids des pièces au fur et à mesure de l'ajout d'autres pièces. Par défaut sur **Arrêt**.

Remarques:

Remarque : L'optimisation APW se produit lorsque le nombre de pièces ajoutées sur le plateau se trouve entre une et trois fois celui des pièces s'y trouvant déjà. Si l'APW (poids moyen unitaire) est introduit manuellement avec le clavier numérique, aucune optimisation automatique de l'APW ne se produira.

Paramètres d'impression : Modifications des réglages d'impression. Se reporter à la section 7 pour de plus amples informations.

Remarque : Le bouton **Enregistrer vers USB** n'apparaîtra qu'après avoir connecté une clé USB à la balance. Reportez-vous à la section 4.1.3 pour de plus amples informations.

4.3 Pesage en pourcentage

Remarque : Avant d'utiliser une application, s'assurer que la balance est de niveau et étalonnée.

Utiliser Pesage en pourcentage pour mesurer le poids d'un échantillon affiché en tant que pourcentage d'un poids de référence préétabli.

Le poids moyen unitaire (APW) par défaut (ou le dernier entré) s'affiche.

Pesage en pourcentage

1. Dans la partie supérieure gauche de l'écran d'accueil, sélectionner Pesage par pourcentage.
2. Placer un objet sur le plateau. La différence entre l'échantillon et le poids de référence est affichée en tant que pourcentage.



Écran d'accueil **Pesage en pourcentage**

Ligne d'affichage principale

Champs de référence

Boutons d'applications



Icône de l'application

4.3.1 Paramétrage articles

Pour visualiser ou ajuster les paramètres en cours

Appuyer sur le bouton **Paramétrage articles**. L'écran Paramétrage apparaît.

Recalcul de la référence Poids : Pour définir un nouveau poids de référence, appuyer sur le bouton de recalcul de la référence pondérale.

Suivre les instructions à l'écran afin de définir un nouveau poids de référence.

À titre d'alternative, appuyer sur le bouton **Référence pondérale** de l'écran Recalcul de la référence pondérale du pesage en pourcentage pour établir manuellement une nouvelle référence pondérale au moyen du clavier numérique.



Paramètres d'impression : Modifications des réglages d'impression. Se reporter à la section 7 pour de plus amples informations.

Remarque : Le bouton **Enregistrer vers USB** n'apparaîtra qu'après avoir connecté une clé USB à la balance. Reportez-vous à la section 4.1.3 pour de plus amples informations.

4.4 Pesage dynamique

Remarque : Avant d'utiliser une application, s'assurer que la balance est de niveau et étalonnée.

Utiliser cette application pour peser une charge instable comme un animal qui bouge. Il est possible de sélectionner deux modes différents de démarrage/réinitialisation : **Manuel** (démarrage et arrêt en appuyant sur une touche) et **Automatique** (démarrage et arrêt automatiques).

Pesage dynamique - Manuel (par défaut)

1. Dans la partie supérieure gauche de l'écran d'accueil, sélectionner Pesage dynamique.
2. Placer des objets sur le plateau et appuyer sur le bouton **Démarrage**.



Écran d'accueil de **Pesée dynamique**

Ligne d'affichage principale

Champs de référence

Boutons d'applications



Icône de l'application

3. La balance commence un décompte (processus de moyennage). Pendant le décompte, la ligne d'informations affiche la durée restante. Si nécessaire, appuyer sur **Stop** pour quitter.
4. Lorsque le décompte se termine, la ligne de résultat est affichée et conservée. Appuyer sur **Effacement** pour effacer le poids conservé et revenir à l'écran initial..

Remarque : Vider le plateau avant de commencer un nouveau cycle de pesage dynamique.

4.4.1 Paramétrage articles

Pour visualiser ou ajuster les paramètres en cours

Appuyer sur le bouton **Paramétrage articles**. L'écran Paramétrage apparaît.

Durée moyenne : Définir la durée moyenne sur une valeur entre 1 et 99 secondes. La valeur par défaut est 5 secondes.

Mode automatique : S'il est réglé sur Marche, le cycle commence avec un objet placé sur le plateau et la valeur conservée est automatiquement réinitialisée lorsque l'objet est retiré du plateau.

Nom d'échantillon : Attribution d'un nom à l'échantillon.

Paramètres d'impression : Modifications des réglages d'impression. Se reporter à la section 7 pour de plus amples informations.

Remarque : Le bouton **Enregistrer vers USB** n'apparaîtra qu'après avoir connecté une clé USB à la balance. Reportez-vous à la section 4.1.3 pour de plus amples informations.

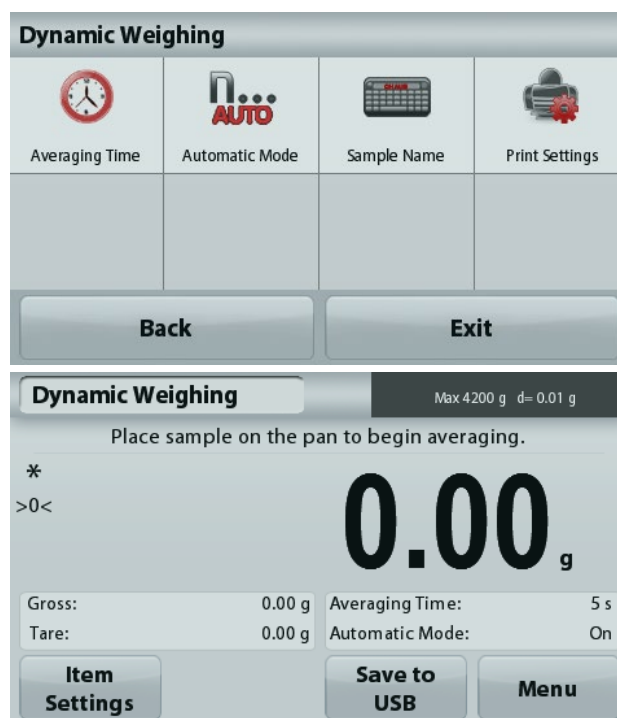

4.5 Détermination de la densité

Remarque : Avant d'utiliser une application, s'assurer que la balance est de niveau et étalonnée.

Utiliser cette application pour déterminer la densité d'un objet. Quatre types de détermination de la densité peuvent être réalisés :

1. Solides plus denses que l'eau
2. Solides moins denses que l'eau
3. Densité du Liquide.
4. Matière poreuse (imprégnés d'huile)

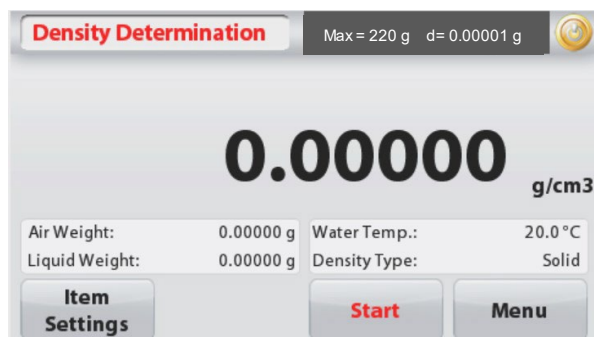

Écran d'accueil **Détermination de la densité**

Ligne d'affichage principale
(Le résultat de la densité s'affiche dans la résolution d'affichage sélectionnée)

Champs de référence

Boutons de fonction

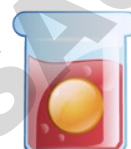

Icône de l'application

La résolution d'affichage du résultat de la densité

Pour régler la résolution d'affichage, naviguer vers le Item Settings > g/cm3.

Options de résolution d'affichage

Résolution d'affichage	Options de résolution d'affichage	Valeur par défaut
d = 0.00001 g	0.00001g/cm3, 0.0001g/cm3, 0.001g/cm3, 0.01g/cm3	0.001g/cm3
d = 0.0001 g	0.0001g/cm3, 0.001g/cm3, 0.01g/cm3, 0.1g/cm3	0.001g/cm3
d = 0.001 g	0.001g/cm3, 0.01g/cm3, 0.1g/cm3	0.001g/cm3
d = 0.01 g	0.01g/cm3, 0.1g/cm3	0.01g/cm3
d = 0.1 g	0.1g/cm3	0.1g/cm3

Remarque: L'option 0.1g/cm3 de la résolution d'affichage n'est pas disponible dans la balance 0.00001g.

4.5.1 Mesure de la densité d'un solide en utilisant de l'eau (par défaut)

Appuyer sur le bouton **Paramétrage articles** pour accéder à l'écran **Paramétrages** de la détermination de la densité.

Confirmer la sélection des **Paramétrages** suivants :

- ✓ **Type de densité : Solide**
- ✓ **Liquide auxiliaire : Eau**
- ✓ **Matière poreuse : Arrêt**
- ✓ **g/cm3 : pour sélectionner la résolution d'affichage du résultat de la pesée de la densité.**

Pour régler la valeur de la température de l'eau, appuyer sur le bouton **Température de l'eau**.

La balance calcule la densité de l'eau en se référant à la valeur entrée de la température de l'eau.

Mesurer la température réelle de l'eau en utilisant un thermomètre de précision.

Une fenêtre d'entrée numérique apparaît.

Entrer la température actuelle de l'eau et appuyer sur **Enregistrer**.

Pour revenir à l'écran d'accueil Détermination de la densité, appuyer sur **Retour**.



Étape 1 sur 2 - Pesée de l'échantillon dans l'air.

Appuyer sur **Démarrage**. Suivre les instructions à l'écran et appuyer sur **Accepter** pour stocker le poids de l'échantillon sec (dans l'air).



Étape 2 sur 2 - Pesée de l'échantillon submergé dans un liquide.

Suivre les instructions à l'écran et appuyer sur **Accepter** pour stocker le poids de l'échantillon (submergé dans le liquide).

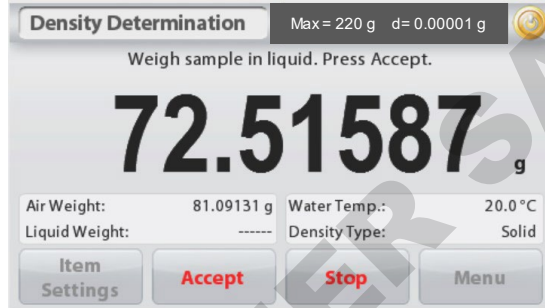

Résultat



Une fois que les poids nécessaires ont été déterminés, la densité de l'échantillon liquide est affichée en **g/cm³** (conjointement au poids dans l'air, et au poids dans l'eau) sur l'écran Application.

Appuyer sur **Démarrage** pour réinitialiser toutes les valeurs de pesée et redémarrer le traitement.

4.5.2 Mesure de la densité d'un matériau flottant en utilisant de l'eau

Appuyer sur le bouton **Paramétrage articles** pour accéder à l'écran **Paramétrages**.

Confirmer la sélection des **Paramétrages** suivants :

- ✓ **Type de densité : Solide**
- ✓ **Type de Liquide : Eau**
- ✓ **Matière poreuse : Arrêt**
- ✓ **g/cm³ : pour sélectionner la résolution d'affichage du résultat de la pesée de la densité.**

Pour revenir à l'écran d'accueil Détermination de la densité, appuyer sur **Retour**.

Suivre la même procédure que pour Matériaux solides ci-dessus, à l'exception de l'étape 2, **introduire l'échantillon dans le liquide** jusqu'à ce qu'il soit complètement submergé.



4.5.3 Mesure de la densité d'un solide en utilisant un liquide auxiliaire

Pour activer cette caractéristique, entrer dans le menu Paramétrage de détermination de la densité et sélectionner ce qui suit :

Type de densité : Solide ; Type de Liquide : Autre ; Matière poreuse : Arrêt.

Confirmer que les valeurs par défaut affichées (densité du liquide, etc.) sont correctes.

Pour régler la valeur de Densité du liquide, appuyer sur le bouton **Liquide auxiliaire** et sélectionner Autre.

Une fenêtre d'entrée numérique apparaît.

Introduire la densité en g/cm³ et appuyer sur **Enregistrer**.

L'affichage revient à l'écran précédent.

Pour revenir à l'écran d'accueil Détermination de la densité, appuyer sur **Retour**.

Commencer le processus de détermination de la densité comme ci-dessus.

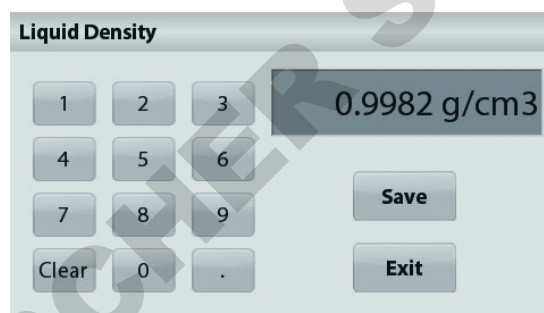

4.5.4 Mesure de la densité d'un liquide en utilisant un plongeur étalonné (non fourni)

Pour activer cette fonctionnalité, entrer dans le menu Paramétrage de la densité et sélectionner ce qui suit ; **Type de densité : Liquide**.

Remarque : lorsque le type de densité est défini sur liquide, Type de liquide et Matériaux poreux sont désactivés.

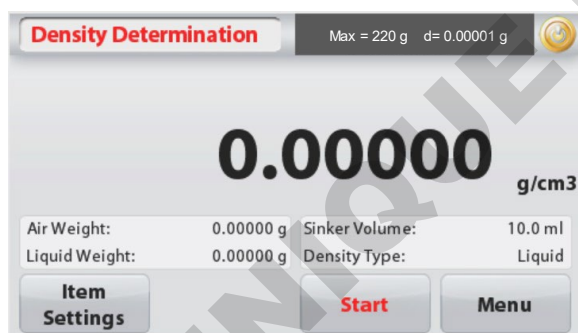

Ligne d'affichage principale de l'écran d'accueil **DÉTERMINATION DE LA DENSITÉ- LIQUIDE**.

Ligne d'affichage principale

Champs de référence

Boutons de fonction



Icône de l'application

Confirmer que la valeur par défaut affichée (volume du plongeur) est correcte. Pour modifier les valeurs par défaut, appuyer sur **Volume du plongeur**.

Pour régler la valeur du volume du Plongeur, appuyer sur le bouton **Volume plongeur**.

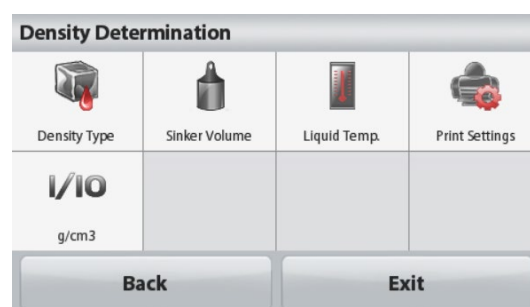

Une fenêtre d'entrée numérique apparaît.

Introduire la valeur désirée et appuyer sur **Enregistrer**.

L'affichage revient à l'écran précédent avec la nouvelle valeur en surbrillance.

Pour revenir à l'écran d'accueil Détermination de la densité, appuyer sur **Retour**.

Appuyer sur **Démarrage** pour démarrer le processus.



Étape 1 sur 2 - Pesée du plongeur dans l'air.

Suivre les instructions à l'écran et appuyer sur **Accepter** pour mémoriser le poids du plongeur (dans l'air).

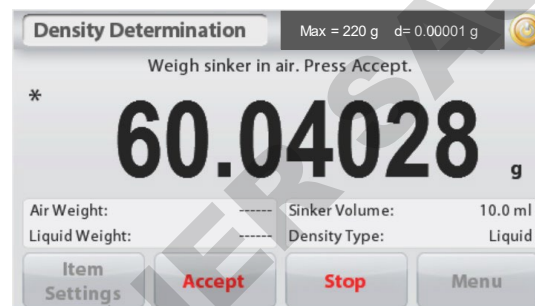
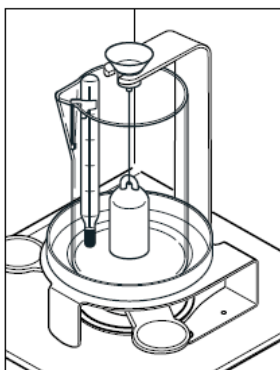

Étape 2 sur 2 - Pesée du plongeur submergé dans un liquide de test.

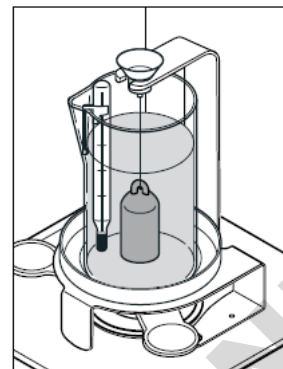

Suivre les instructions à l'écran et appuyer sur **Accepter** pour stocker le poids de l'échantillon lesté (submergé dans un liquide).

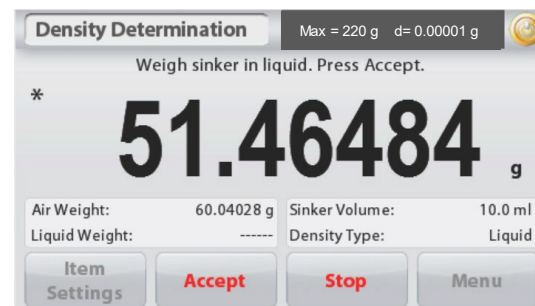

Une fois que les poids nécessaires ont été déterminés, la densité de l'échantillon liquide est affichée en **g/cm³** (conjointement au poids dans l'air, au poids dans l'eau) sur l'écran Application.

Appuyer sur **Démarrage** pour réinitialiser toutes les valeurs de pesée et redémarrer le traitement.

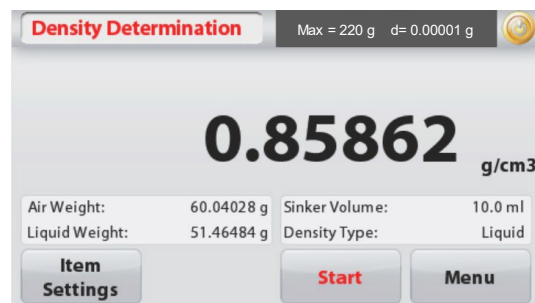

4.5.5 Mesure de la densité des matériaux poreux en utilisant de l'huile

Pour activer cette fonctionnalité, entrer dans le menu **Paramétrage** de détermination de la densité, et définir ce qui suit :

- ✓ **Type de densité : Solide**
- ✓ **Type de Liquide : Eau**
- ✓ **Matière poreuse : Marche**
- ✓ **g/cm³ : pour sélectionner la résolution d'affichage du résultat de la pesée de la densité.**



Ligne d'affichage principale de l'écran d'accueil
DÉTERMINATION DE LA DENSITÉ - POREUX.

Ligne d'affichage principale

Champs de référence

Fonctions



Icône
d'application

Confirmer que les valeurs par défaut affichées (température de l'eau) sont correctes.

Pour modifier les valeurs par défaut, appuyer sur

Paramétrage articles.

L'écran Paramétrage apparaît.

La balance calcule la densité de l'eau en se référant à la valeur entrée de la température de l'eau (tableau de consultation).

Mesurer la température réelle de l'eau en utilisant un thermomètre de précision.

Pour régler la température de l'eau ou la densité de l'huile, appuyer sur le bouton **Température de l'eau** ou **Densité de l'huile**.



Une fenêtre d'entrée numérique apparaît.

Introduire la valeur désirée,
ensuite appuyer sur **Enregistrer**.

L'affichage revient à l'écran précédent avec
la nouvelle valeur en surbrillance.

Pour revenir à l'écran d'accueil de
Détermination de la densité, appuyer sur
Quitter.

Appuyer sur **Début du calcul de la densité**.

Étape 1 sur 3 - Pesée de l'échantillon sans huile dans l'air.

Suivre les instructions à l'écran et appuyer sur **Accepter** pour
mémoriser le poids de l'échantillon sec (dans l'air).

Étape 2 sur 3 - Pesée de l'échantillon huilé dans l'air.

Suivre les instructions à l'écran et appuyer sur **Accepter**
pour stocker le poids de l'échantillon (huilé).

Étape 3 sur 3 - Pesée de l'échantillon huilé submergé dans un liquide.

Suivre les instructions à l'écran et appuyer sur **Accepter**
pour stocker le poids de l'échantillon huilé (submergé dans un
liquide).

Une fois que les poids nécessaires ont été déterminés, la densité de l'échantillon est affichée en g/cm^3 (conjointement au poids dans l'air, avec et sans huile, et au poids dans l'eau) sur l'écran Application.

La valeur reste affichée jusqu'au prochain appui sur **Démarrage**.

Appuyer sur **Démarrage** pour réinitialiser toutes les valeurs de pesée et redémarrer le traitement.

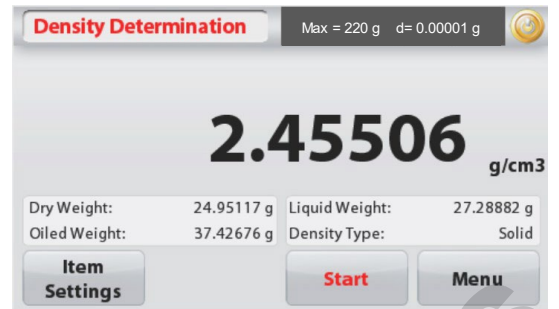

4.6 Pesage de vérification

Remarque : Avant d'utiliser une application, s'assurer que la balance est de niveau et étalonnée.

Le pesage de vérification est utilisé pour comparer le poids d'un échantillon aux limites de la cible.

Pesage de vérification

1. Dans la partie supérieure gauche de l'écran d'accueil, sélectionner Pesage de vérification
2. Les limites de pesée par défaut ou la dernière vérification sont affichées.
3. Placer des objets sur le plateau.
4. L'état Inférieur/Acceptable/Supérieur est présenté sur la barre de progression pendant que le poids réel de l'article s'affiche sur la ligne d'affichage principale.



Écran d'accueil de **Pesage de vérification**

Ligne d'affichage principale

Champs de référence

Boutons de fonction



Icône de l'application

Pour définir la valeur de *Limite supérieure*, appuyer sur le bouton **Limite supérieure**

Pour définir la valeur de *Limite inférieure*, appuyer sur le bouton **Limite inférieure**

Une fenêtre d'entrée numérique apparaît.

Entrer le poids limite désiré et appuyer sur **Enregistrer**.

Pour revenir à l'écran d'accueil PESAGE DE VÉRIFICATION, appuyer sur **Quitter**.



4.6.1 Paramétrage articles

Pour visualiser ou ajuster les paramètres en cours

Appuyer sur le bouton **Paramétrage articles**. L'écran Paramétrage apparaît.

Nom d'échantillon : Attribution d'un nom à l'échantillon.

Paramètres d'impression : Modifications des réglages d'impression. Se reporter à la section 7 pour de plus amples informations.



4.7 Maintien de l'affichage

Remarque : Avant d'utiliser une application, s'assurer que la balance est de niveau et étalonnée.

Deux modes sont possibles :

Maintien de l'affichage – Permet à l'utilisateur de capturer et de mémoriser un poids stable.

Maintien de la valeur de crête – Permet à l'utilisateur de capturer et de mémoriser le poids stable le plus élevé.



Écran d'accueil **Maintien de l'affichage**

Ligne d'affichage principale

Champs de référence

Boutons de fonction

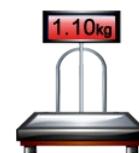

Icône de l'application

Maintien de l'affichage

4.7.1 Maintien de l'affichage

1. Dans la partie supérieure gauche de l'écran d'accueil, sélectionner **Maintien de l'affichage**.
2. Placer l'échantillon sur le plateau et appuyer sur **Maintenir** à tout moment pendant la capture du poids
3. La ligne d'affichage principale présente maintenant le premier poids stable.
4. Appuyer sur **Effacer** pour terminer le maintien et revenir à l'écran d'accueil **Maintien de l'affichage**.



Maintien de la valeur crête

4.7.2 Maintien de la valeur crête

1. Dans la partie supérieure gauche de l'écran d'accueil, sélectionner Maintien de l'affichage.
2. Définir le mode Automatique sur **Marche** dans Paramétrage articles (se reporter à la section 4.7.5).
3. Placer un échantillon sur le plateau pour commencer.
4. Continuer de peser les échantillons. Le poids stable est automatiquement maintenu.
5. Appuyer sur **Stop** pour éliminer le maintien et revenir au fonctionnement normal.



Maintien poids maximum

4.7.3 Paramétrage articles

Pour visualiser ou ajuster les paramètres en cours

Appuyer sur le bouton **Paramétrage articles**. L'écran Paramétrage apparaît.

Mode : Choisir entre Maintien poids maximum et Maintien de l' affichage (par défaut).

Nom d'échantillon : Attribution d'un nom à l'échantillon.

Paramètres d'impression : Modifications des réglages d'impression. Se reporter à la section 7 pour de plus amples informations.



Remarque : Le bouton **Enregistrer vers USB** n'apparaîtra qu'après avoir connecté une clé USB à la balance. Reportez-vous à la section 4.1.3 pour de plus amples informations.

4.8 Totalisation

Remarque : Avant d'utiliser une application, s'assurer que la balance est de niveau et étalonnée.

La totalisation mesure le poids cumulé d'une séquence d'articles. Le total cumulatif peut dépasser la capacité de la balance. Le nombre maximum d'échantillons (n) s'élève à 99.



Écran d'accueil **Totalisation**

Ligne d'affichage principale

Champs de référence

Boutons d'applications



Icône de l'application

Totalisation

1. Dans la partie supérieure gauche de l'écran d'accueil, sélectionner Totalisation.
2. Placer un article sur le plateau pour commencer. Le poids de l'échantillon s'inscrit sur la ligne d'affichage principale.
3. Appuyer sur **ACCUMULATION** pour ajouter le poids (lorsque stable) de l'article au total.
4. Retirer l'élément du plateau de pesée et ajouter l'élément suivant en continuant comme ci-dessus.
5. Appuyer sur **Résultats** pour visualiser les résultats de la totalisation.
6. Une fois l'opération terminée, appuyer sur le bouton Effacement total pour réinitialiser le poids accumulé sur zéro.

Totalization	
Item	Result
Samples	3
Total	506.95 g
Average	168.98 g
σ (stdev)	38.90 g
Minimum	117.00 g
Maximum	210.57 g
Range	93.57 g

Save to USB Exit

7. Appuyer sur **Enregistrer vers USB** pour enregistrer le résultat sur une clé USB ou sur **Quitter** pour revenir à l'écran d'accueil Totalisation.

Remarque : Le changement d'unité convertit les résultats de l'accumulation dans l'unité sélectionnée

4.9 Formulation

Remarque : Avant d'utiliser une application, s'assurer que la balance est de niveau et étalonnée.

Utiliser cette application pour mélanger et réaliser des recettes. Le nombre maximum de composants s'élève à 50.



Écran d'accueil **Formulation**

Ligne d'affichage principale

Champs de référence

Boutons d'applications



Icône de l'application

Formulation

1. Dans la partie supérieure gauche de l'écran d'accueil, sélectionner Formulation.
2. Appuyer sur **Démarrage** pour commencer le processus de mélange.
3. Placer le premier ingrédient sur le plateau ou dans un conteneur taré et appuyer ensuite sur Accepter pour stocker le composant.
4. Continuer d'ajouter des composants et appuyer sur **Accepter** pour enregistrer le poids des composants individuels jusqu'à ce que la formule soit complète. La ligne **Total** présente le poids total de tous les composants.
5. Appuyer sur Stop pour terminer la Formulation. Les résultats de la Formulation sont affichés :

Remarque : Si Matériel de remplissage est défini sur Marche (voir la section 4.9.1 ci-dessous), la balance demandera d'ajouter du matériel de remplissage afin de compléter la formulation. Ajouter le matériel de remplissage et appuyer sur Accepter pour terminer la formulation et afficher les résultats.

Formulation	
Comp.	Weight
1	241.76 g
2	272.95 g
Comp. Total	514.71 g

Save to USB Exit

6. Appuyer sur **Enregistrer vers USB** pour enregistrer le résultat sur une clé USB ou sur **Quitter** pour revenir à l'écran d'accueil Formulation.

Remarque : Les résultats de la formulation seront effacés aussitôt le démarrage d'une nouvelle formulation.

4.9.1 Paramétrage articles

Pour visualiser ou ajuster les paramètres en cours

Appuyer sur le bouton **Paramétrage articles**. L'écran Paramétrage apparaît.

Remplissage : S'il est défini sur Marche, un matériau de remplissage est demandé à la fin de la formulation.

Tare automatique : Si elle est définie sur Marche, la balance effectuera automatiquement une Tare après que le poids du composant a été accepté.

Paramètres d'impression : Modifications des réglages d'impression. Se reporter à la section 7 pour de plus amples informations.



4.10 Autres fonctions

4.10.1 Pesée sous la balance

La balance Adventurer est équipée d'un crochet pour peser sous la balance.

Remarque : Avant de retourner la balance, déposer le plateau et les éléments du pare-vent (le cas échéant) pour éviter tout endommagement.



Attention : Ne pas poser la balance sur le cône de support du plateau ou sur les broches du capteur.

Pour utiliser cette caractéristique, déconnecter l'alimentation de la balance et démonter ensuite le couvercle de protection de l'ouverture de la pesée sous la balance.



Pesée sous la balance
couvercle de protection

Pesée sous le
crochet



La balance peut être supportée par des chandelles ou par toute autre méthode pratique. S'assurer que la balance est de niveau et sécurisée. Mettre la balance sous tension et utiliser un cordon ou un câble pour attacher les articles à peser.

La navigation dans les menus s'effectue en appuyant sur l'affichage. Pour entrer dans le menu, appuyer sur **Menu** de n'importe quel écran d'accueil d'une application. Le menu principal s'affiche avec des boutons pour **Retour** et **Quitter**. Continuer d'appuyer sur l'article approprié de la liste pour naviguer vers les éléments de menu.

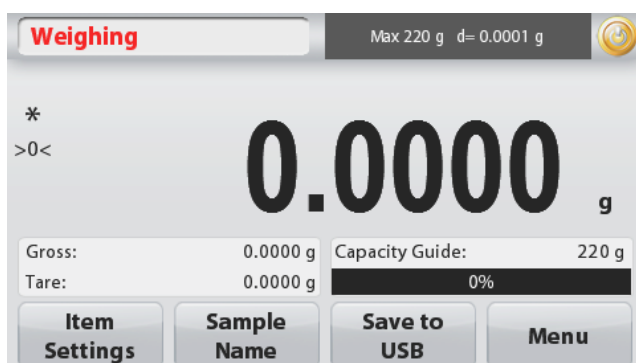

5.1.1 Changement des paramètres

Pour modifier un paramètre du menu, naviguer vers le paramètre conformément aux étapes suivantes :

Entrée dans le Menu

Depuis n'importe quel écran d'application, appuyer sur **Menu**.

La liste du menu principal apparaît à l'écran.

Sélection du sous-menu

Trouver l'élément de la liste du menu principal et appuyer dessus. Le sous-menu apparaît.

Sélection de l'élément de menu

Continuer jusqu'à ce que le paramètre désiré soit choisi dans la liste du menu. Appuyer sur le paramètre pour le modifier.

Le paramètre modifié sera affiché pendant 1 seconde en surbrillance jaune afin de confirmer la modification de la valeur.

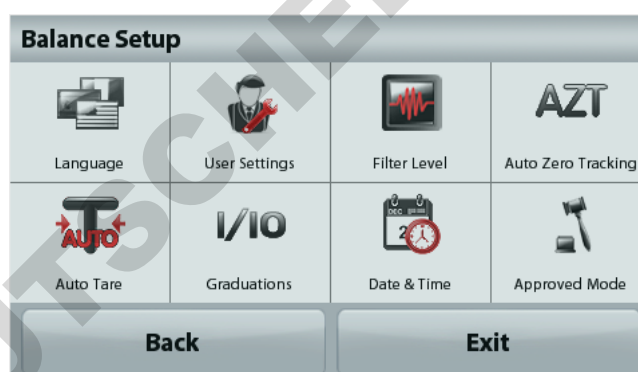

Quitter le menu et revenir à l'application en cours.

Après confirmation du réglage, appuyer sur **Quitter** pour revenir à l'application.

Remarque : à tout moment les boutons **Retour** et **Quitter** peuvent être appuyés pour naviguer vers la zone retenue du menu ou pour revenir vers l'application en cours. Continuer jusqu'à ce que le paramètre désiré soit choisi dans la liste du menu.

La structure du menu principal de la balance Adventurer est illustrée ci-dessous.



Étalonnage



Configuration
de la balance

g kg
mg

Unités de
pesage



Maintenance
des
données



Communications



Données BPL
et BPF



Réinitialisation
usine



Gestion
des
utilisateurs

5.2 Étalonnage

Les balances Adventurer (modèles INCAL) offrent le choix parmi six méthodes d'étalonnage : Étalonnage interne, Étalonnage automatique, Réglage AutoCal™, Étalonnage de l'intervalle de mesure, Étalonnage de la linéarité et Cal Test (test étalonnage).

Remarque : L'unité d'étalonnage est toujours le gramme.

Attention : Pendant un étalonnage, éviter de « déranger » la balance.

5.2.1 Sous-menu d'étalonnage (modèles INCAL)

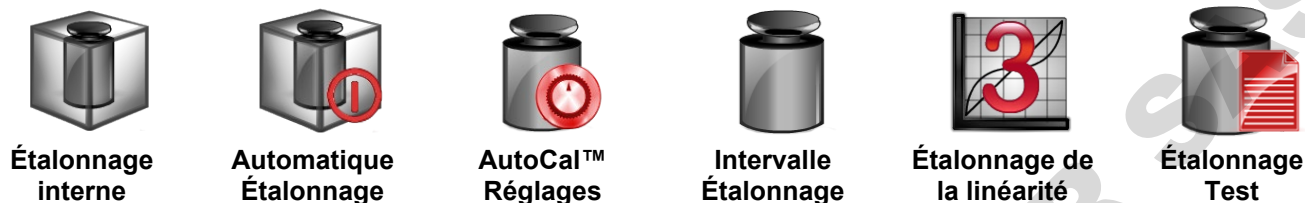

Remarque : seuls les modèles /E détiennent l'étalonnage de l'intervalle de mesure, l'étalonnage de la linéarité et le Cal Test.

5.2.2 Étalonnage interne

L'étalonnage s'effectue au moyen de la masse interne d'étalonnage. L'étalonnage interne peut être réalisé à tout moment si la balance est de niveau et à sa température de fonctionnement.

La balance étant SOUS TENSION avec son plateau vide, appuyer sur **Étalonnage interne**. Puis appuyez sur ON ou OFF pour l'activer ou le désactiver.

Remarque : lorsque vous appuyez sur Off, appuyez sur le bouton CAL sur le panneau de commande pour lancer l'étalonnage d'échelle.

Pour démarrer l'étalonnage, appuyez sur Étalonnage après avoir sélectionné On.

Remarque : la valeur par défaut est On.



La balance commence à se calibrer. Suivez les instructions à l'écran pour vider le plateau et attendez la fin du processus.

L'affichage indique l'état et revient à l'application en cours une fois l'étalonnage terminé.

Pour annuler à tout moment, appuyer sur **Quitter**.

5.2.3 Étalonnage automatique

Lorsque **Étalonnage automatique** est défini sur MARCHE, la balance effectue un auto-étalonnage :

- dès qu'elle détecte une variation de température de 1,5 °C
- ou toutes les 11 heures

AutoCal étalonnnera automatiquement la balance (en utilisant la masse interne) chaque fois qu'une variation suffisamment significative de la température pourrait affecter la précision, ou toutes les 11 heures.

Des informations apparaîtront à l'écran lorsqu'un étalonnage automatique est sur le point de démarrer.

Trois boutons d'options s'afficheront :

Maintenant – Appuyer pour effectuer directement l'étalonnage.

5 min – Appuyer pour effectuer l'étalonnage dans 5 minutes.

Désactivation – Appuyer pour désactiver la fonction d'étalonnage automatique.

5.2.4 Réglage AutoCal™

Utiliser cette méthode d'étalonnage pour régler l'intervalle d'étalonnage sans affecter l'intervalle de mesure ou la linéarité.

Le réglage de l'étalonnage peut être utilisé pour ajuster le résultat de l'étalonnage interne par ± 100 divisions.

Remarque : Avant de procéder à un ajustement de l'étalonnage, réaliser un étalonnage interne. Pour vérifier la nécessité d'un réglage, placer une masse de test égale à la **valeur d'étalonnage de l'intervalle de mesure** sur le plateau et noter la différence (en divisions) entre la valeur de la masse nominale et la mesure affichée sur la balance. Si la différence équivaut à ± 1 division, le réglage de l'étalonnage n'est pas nécessaire. Si la différence est supérieure à ± 1 division, le réglage de l'étalonnage est recommandé.

Exemple :

Mesure du poids tel qu'affiché :	200.014
Mesure du poids attendue :	200.000 (valeur de la masse de test)
Différence en poids (d) :	0,014
Différence de poids en chiffres :	-14 (valeur ajustée)

Pour effectuer un réglage de l'étalonnage, appuyer sur Réglage AutoCal depuis le menu Étalonnage ; entrer la valeur (divisions positives ou négatives) pour correspondre à la différence précédemment notée au cours de la procédure.

Procéder à un nouvel étalonnage à l'aide de l'Étalonnage interne. L'étalonnage étant terminé, positionner la masse de test sur le plateau et vérifier que son poids correspond maintenant à la valeur affichée. Si tel n'est pas le cas, répéter la procédure jusqu'à ce que la lecture de l'étalonnage interne corresponde à celle de la masse de test.

Une fois terminée, la balance mémorise la valeur d'ajustement et l'affichage revient sur l'application en cours.

5.2.5 Étalonnage de l'intervalle de mesure

L'étalonnage de l'intervalle de mesure utilise deux points d'étalonnage, l'un avec une charge zéro et l'autre avec une charge complète spécifiée (intervalle). Pour des informations détaillées sur les masses d'étalonnage, se reporter au tableau des spécifications à la section 9.

Remarque : Les paramètres usine par défaut sont indiqués en caractères gras.

La balance étant sous tension et sans charge sur le plateau, appuyer sur Étalonnage de l'intervalle de mesure pour commencer la procédure. Des valeurs d'étalonnage supplémentaires pouvant être utilisées sont présentées sur l'affichage. La meilleure précision est obtenue en utilisant la masse la plus proche de l'intervalle de mesure total.

Remarque : Pour modifier le point d'étalonnage de l'intervalle de mesure, appuyer sur l'autre poids présenté sur l'affichage.

Suivre les instructions à l'écran et à l'invite, placer le poids d'étalonnage spécifié sur la balance. Une fois terminé, l'affichage présente l'état de l'étalonnage de l'intervalle de mesure et revient à l'application en cours.

5.2.6 Étalonnage de la linéarité

L'étalonnage de la linéarité utilise deux points d'étalonnage, l'un à charge zéro et l'autre à des charges spécifiées.

Sans charge sur la balance, appuyer sur **Étalonnage de la linéarité** pour commencer le processus.

La balance capture le point zéro et demande alors le poids suivant.

Continuer de suivre les instructions à l'écran jusqu'à ce que l'étalonnage soit terminé.

Pour annuler à tout moment, appuyer sur **Quitter**.

5.2.7 Test d'étalonnage

Le test d'étalonnage est utilisé pour comparer une masse d'étalonnage connue aux données mémorisées d'étalonnage de l'intervalle.

Sans charge sur la balance, appuyer sur **Test étalonnage** pour poursuivre le processus.

La balance capture le point zéro et demande alors la valeur de l'intervalle de mesure.

L'affichage présente l'état, suivi de la différence entre le poids d'étalonnage en cours et les données d'étalonnage mémorisées.

5.3 Configuration de la balance

Entrer dans ce sous-menu pour personnaliser la fonctionnalité de la balance.

5.3.1 Sous-menu de configuration de la balance



Langue



Paramètres de
l'utilisateur



Niveau du filtre

AZT

Suivi
automatique du
zéro



Tare
automatique

I/O

Graduations



Date et heure



Mode approuvé

Les paramètres par défaut sont indiqués ci-dessous en caractères gras.



5.3.2 Langue

Définition de la langue affichée pour les menus et les messages présentés.

Anglais
Allemand
Français
Espagnol
Italien
Polonais
Turc
Tchèque
Hongrois

Select Language

English	Deutsch	Français
Español	Italiano	Polski
Türkçe	čeština	Magyar

Back
Exit



5.3.3 Paramètre utilisateur

Utiliser ce sous-menu pour modifier le paramétrage de :

Toucher étalonnage

« Exécution de l'étalonnage, appuyer sur l'écran au centre de l'anneau »
(Premier en haut et à gauche, puis en bas et à droite.)

Luminosité de l'écran

FAIBLE = faible luminosité de l'écran.

MOYEN = luminosité normale de l'écran.

ÉLEVÉ = luminosité élevée de l'écran.

Bip :

ARRÊT = désactivé

MARCHE = activé

Réduction automatique de l'éclairage (réduit l'éclairage après x minutes sans activité sur l'écran)

OFF = disabled

10 min

20 min

30 min

Arrêt automatique :

Après l'arrêt automatique, vous devez appuyer manuellement sur le bouton d'alimentation mécanique du panneau de commande pour allumer la balance.

Off = Éteint

30 minutes = S'éteint après 30 minutes d'inactivité.

1 heure = S'éteint après 1 heure d'inactivité.

2 heures = S'éteint après 2 heures d'inactivité.

Assistance à la mise de niveau : Instructions sur la manière de régler les pieds de la balance afin de la mettre de niveau.

5.3.4 Niveau du filtre

Définition du niveau de filtrage du signal.

FAIBLE = durée de stabilisation plus rapide avec moins de stabilité.

MOYEN = durée de stabilisation normale avec stabilité normale.

ÉLEVÉ = durée de stabilisation plus lente avec plus de stabilité.



AZT

5.3.5 Suivi automatique du zéro

Définition de la fonctionnalité de suivi automatique du zéro.

OFF = Désactivé

0,5 D = L'affichage maintient le zéro jusqu'à une variation de 0,5 graduation par seconde

1 D = L'affichage maintient le zéro jusqu'à une variation de 1 graduation par seconde.

3 D = L'affichage maintient le zéro jusqu'à une variation de 3 graduations par seconde.

5.3.6 Tare automatique

Définition de la tare automatique.

OFF = Désactivé

ON = Activé.

« Positionner le récipient sur le plateau » s'affichera lorsqu'une Tare automatique est sur le point de démarrer.

Un bouton **Désactivation** s'affiche sous le texte. Appuyer sur ce bouton pour désactiver la fonction de tare automatique





5.3.7 Graduations

Définit la précision d'affichage de la balance.

1 Division = précision d'affichage standard.

10 Divisions = la précision d'affichage est augmentée d'un facteur de 10.

Par exemple, si la précision d'affichage standard est de 0,01 g, la sélection de 10 Divisions provoquera un affichage de 0,1 g.

5.3.8 Date et heure

Définition des dates et heures actuelles.

Changement de format (le cas échéant), entrer alors la valeur en cours.

Appuyer sur **Enregistrer** pour confirmer la nouvelle valeur.

Date Setup

Click the number corresponding to the year, month, or day, and short press the Clear button to clear it. Enter the correct value and click Save.

Time Setup

Click the number corresponding to the hour and minute, and short press the Clear button to clear it. Enter the correct value and click Save.

Note: The value corresponding to the second cannot be set manually.

5.3.9 Mode approuvé

Utiliser ce menu pour définir l'état de la métrologie légale.

INACTIF = Fonctionnement standard

MARCHE = l'opération est conforme aux réglementations des Poids et mesures.

Remarque: Lorsque le Mode approuvé est défini sur MARCHE, les paramètres du menu sont ainsi affectés :

Menu Étalonnage :

L'étalonnage automatique est forcé sur ON et masqué. Les fonctions Étalonnage interne et Test d'étalonnage sont disponibles. Toutes les autres fonctions sont masquées.

Pour les modèles AX... N...:

- L'étalonnage automatique sera verrouillé sur son réglage actuel.
- Si vous activez le calibrage interne avant d'activer le mode approuvé, le menu Calibrage interne reste disponible.
- Si vous désactivez le calibrage interne avant d'activer le mode approuvé, le menu Calibrage interne est verrouillé.



Menu du Paramétrage balance :

Le niveau du filtre est verrouillé sur le réglage en cours.

Le Suivi Zéro automatique est limité à 0,5 division et à INACTIF. Le paramètre sélectionné est verrouillé.

La Tare automatique est verrouillée sur le réglage actuel.

Les graduations sont forcées sur 1 division et l'élément de menu est masqué.

Pour les modèles AX... N..., les graduations seront verrouillées à leur réglage actuel

Menu Communications (Communications->Paramètres d'impression->Sortie Impression) :

« Poids stabilisé seulement » est verrouillé sur MARCHÉ.

« Valeurs numériques uniquement » est verrouillée sur ARRÊT.

Menu Communications (Communications->Paramètres d'impression->Impression Automatique) :

Pour les modèles AX... N..., les sélections du mode d'impression automatique sont limitées à OFF, à la stabilité active et à l'intervalle. Continu n'est pas disponible.

Menu Maintenance des données :

Exporter vers USB est masqué

Importer depuis USB est masqué

Menu Verrouillage :

Le menu est masqué

Remarque : Le contacteur de sécurité situé à l'arrière de la balance doit être sur la position verrouillée pour définir le Mode Approuvé sur MARCHÉ. Le contacteur de sécurité doit être sur la position non verrouillée pour définir Mode approuvé sur ARRÊT. Voir la Section 6.

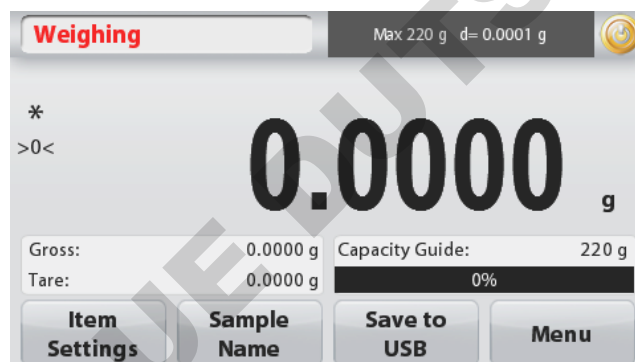
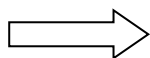

L'écran principal des applications de pesage avec LFT est sur MARCHÉ.

5.4 Unités de pesage

Entrer dans ce sous-menu pour activer les unités de mesure désirées. Il est aussi possible d'accéder à ce menu en appuyant sur le symbole de l'unité de l'écran d'accueil de l'application.

Remarque : Conformément aux réglementations nationales, l'indicateur peut ne pas inclure certaines des unités de mesure répertoriées.

5.4.1 Sous-menu des unités

mg

Milligramme

g

gramme

kg

kilogramme

ct

carat

OZ

once

OZt

once troy

lb

Livre

dwt

pennyweight

Grain

grain

N

Newton

mom

momme

msg

mesghal

HKt

Tael (HK)

SGt

Tael (SG)

TWt

Tael (TW)

tical

tical

tola

tola

bht

baht

C1

Unité
personnalisée 1

Remarque : Si le Mode approuvé est réglé sur **MARCHE**, certaines unités ne seront pas affichées.

Utiliser l'unité personnalisée pour afficher un poids dans une unité de mesure alternative. Si l'unité personnalisée est définie en utilisant un facteur de conversion qui correspond au nombre d'unités personnalisées par gramme exprimé selon une notation scientifique (facteur $\times 10^{\text{exposant}}$).

For example: Pour afficher le poids en onces troy (0,03215075 once troy par gramme), entrer un facteur de 0,3215075 et un exposant de -1.

Le nom des unités personnalisées peut se composer d'un maximum de 3 caractères.

5.5 Maintenance des données

Entrer dans ce sous-menu pour personnaliser les réglages du transfert des données.

5.5.1 Sous-menu de maintenance des données

Fonctions Exportation et Importation

L'installation de plusieurs balances est simple en exportant le profil d'une balance « maîtresse » au moyen d'une clé USB. L'outil de maintenance des données vous permet d'enregistrer les paramètres de l'utilisateur et de l'application sur une clé USB qui peuvent être facilement transférés vers d'autres balances Adventurer. Les données peuvent alors être utilisées pour configurer des balances Adventurer supplémentaires avec des données importées de la balance d'origine.



Exportation
vers USB



Importations
depuis USB



Informations sur
la balance



Exportation vers USB

Exportation des données de pesage vers une clé USB. Deux types de données peuvent être exportés :

- Paramètres d'une application (APW, poids de référence, etc.)
- Paramètres de menu (fonction de configuration de la balance, etc.)



Remarque : La fonction Enregistrer vers USB doit être définie sur MARCHE afin d'activer le transfert des données vers USB. Se reporter à la section 5.6 pour de plus amples informations.



Importations depuis USB

Importations des données de pesage depuis une clé USB.



Informations sur la balance

Entrer pour consulter des informations sur la balance. Les informations affichées comprennent :

Type de balance, Identification de la balance, Capacité, Précision de la lecture et Version du logiciel.



5.6 Communications

Entrer dans ce menu pour définir les méthodes de communication externe ainsi que les paramètres d'impression. Les données peuvent être émises vers une imprimante ou vers un PC.

Les paramètres usine par défaut sont indiqués en caractères gras. Entrer pour consulter des informations sur la balance.

Sous-menu Communication



RS-232 standard



Paramètres d'impression



Enregistrer vers USB

5.6.1 RS-232 standard

Entrer dans ce sous-menu pour personnaliser les paramètres standard RS-232.



Débit en bauds

Définition du débit en bauds (bits par seconde).

1200	= 1200 bps
2400	= 2400 bps
4800	= 4800 bps
9600	= 9600 bps
19200	= 19200 bps
38400	= 38400 bps



Transmission

Définition du nombre de bits de données, du bit d'arrêt et de la parité.

7 paire 1	= 7 bits de données, parité paire
7 impaire 1	= 7 bits de données, parité impaire
7 paire 2	= 7 bits de données, parité paire
7 impaire 2	= 7 bits de données, parité impaire
7 sans parité 1	= 7 bits de données, sans parité
8 AUCUNE 1	= 8 bits de données, sans parité
7 sans parité 2	= 7 bits de données, sans parité
8 AUCUNE 2	= 8 bits de données, sans parité



Établissement de liaison

Définition de la méthode de contrôle du débit.

AUCUN	= pas d'établissement de liaison
XON-XOFF	= Protocole de liaison XON/XOFF
MATÉRIEL	= Établissement d'une liaison matérielle

5.6.2 Paramètres d'impression

Entrer dans ce sous-menu pour personnaliser les réglages du transfert des données.

Sous-menu de réglage de l'impression



**Sortie
impression**



**Impression
automatique**



**Impression
du contenu**

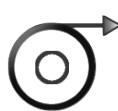

Alimentation



Format



**Impression
étalonnage**



**Impression
d'étiquettes**



Sortie impression

Poids stabilisé seulement

Définition des critères d'impression.

- OFF** = les valeurs sont immédiatement imprimées, quelle que soit la stabilité.
ON = les valeurs ne sont imprimées que lorsque les critères de stabilité sont satisfaits.

Valeurs numériques uniquement

Définition des critères d'impression.

- ARRÊT** = Tous les résultats et les données G/N/T sont imprimés. Se reporter à la section 7.2 pour de plus amples informations.
ACTIF = Seules les données numériques sont imprimées

En-tête unique seulement

Définition des critères d'impression.

- ARRÊT** = Les en-têtes seront imprimés lors de chaque demande d'impression
Marche = Les en-têtes seront imprimés une fois par jour

Options d'impression

Définition des critères d'impression.

- Imprimante** = Impression des données vers une imprimante
PC = Impression des données vers un PC

Output Format

Select a print format:

- OHAUS** =OHAUS Format
SICS =Mettler Toledo Format
ST =Sartorius Format



Impression automatique

Définition de la fonctionnalité automatique d'impression.

- OFF** = Désactivé
DÈS STABILITÉ¹ = l'impression a lieu chaque fois que les critères de stabilité sont satisfaits.
INTERVALLE² = l'impression a lieu à des intervalles définis.
CONTINUOUS = l'impression se produit continuellement.

¹Lorsque DÈS STABILITÉ est sélectionné, définir les conditions d'impression.

- CHARGE** = l'impression a lieu lorsque la charge affichée est stable.
CHARGE ZÉRO = l'impression a lieu lorsque la charge affichée ou le zéro est stable.

²Lorsque INTERVALLE est sélectionné, définir l'intervalle de durée en utilisant le clavier numérique.

Des réglages de 1 à 3600 secondes sont disponibles. La valeur par défaut est 0.



Impression du contenu

Définir le contenu des données imprimées.

Selection

Set the status.

Deselect All = all are set to OFF

Select All = all are set to ON

En-tête

Date et heure

ID Balance

Nom de la balance

Nom de l'utilisateur

Nom du projet

Nom de l'application

Nom de l'échantillon

Résultats

Brut

Net

Tare

Informations

Ligne de signature

Ligne vérifiée



Alimentation

Définition de l'alimentation du papier.

1 LIGNE = remonte le papier d'une ligne après impression.

4 LIGNES = remonte le papier de quatre lignes après impression.



Format

Définir le format d'impression.

Ligne Unique = tirages sur une seule ligne.

Multi lignes = imprime sur plusieurs lignes.



Impression étalonnage

Définition des critères d'impression.

Inactif = désactivée.

Actif = active.

Impression d'étiquettes

OFF = Désactive l'impression d'étiquettes

ON = Active l'impression d'étiquettes



Il existe un modèle d'étiquette en anglais intégré :

Un modèle d'étiquette basé sur une taille d'étiquette de 100 mm x 75 mm. Le modèle comprend toutes les informations de base telles que « date/heure », « nom de la balance », « ID de la balance », « nom de l'échantillon », « poids brut », « poids de tare », « poids net » et « colonne de signature ».

Vous pouvez utiliser le logiciel OHAUS Label Designer pour modifier le modèle d'étiquette. Veuillez télécharger le logiciel via le lien suivant.

<https://dmx.ohaus.com/WorkArea/DownloadAsset.aspx?id=28916>

Veuillez contacter un revendeur agréé pour obtenir le manuel du logiciel. Reportez-vous au manuel du logiciel pour plus de détails sur la façon de configurer Label Designer.

5.6.3 Enregistrer vers USB

Définition de l'état.

ARRÊT = les données ne seront pas enregistrées vers USB
MARCHE = les données seront enregistrées vers USB

5.7 Données BPL et BPFGLP

Entrer dans ce menu pour définir les données des Bonnes pratiques de laboratoire (BPL) et des Bonnes pratiques de fabrication (BPF).

5.7.1 Sous-menu des données BPL



En-tête



Nom de la balance



Nom de l'utilisateur



Nom du projet

5.7.2 En-tête



Permet l'impression des en-têtes BPL. Cinq en-têtes au maximum sont disponibles.

Des paramètres alphanumériques jusqu'à 25 caractères sont disponibles pour chaque en-tête.

5.7.3 Nom de la balance



Définition de l'identification de la balance.

Des paramètres alphanumériques jusqu'à 25 caractères sont disponibles. Le réglage par défaut est **Adventurer**.

5.7.4 Nom de l'utilisateur



Définition de l'identification de l'utilisateur.

Des paramètres alphanumériques jusqu'à 25 caractères sont disponibles. Le réglage par défaut est **vide**.

5.7.5 Nom du projet



Entrer dans ce menu pour définir l'identification du projet.

Des paramètres alphanumériques jusqu'à 25 caractères sont disponibles. Le réglage par défaut est **vide**.

5.8 Réinitialisation usine

Utiliser ce sous-menu pour réinitialiser tous les menus selon leurs réglages par défaut d'usine.

Remarque : Les données d'étalonnage ne sont pas affectées.

Tout réinitialiser = réinitialise tous les menus selon leurs réglages par défaut.
 Quitter = retour vers l'écran principal de l'application sans réinitialiser aucun menu.

5.9 Gestion des utilisateurs

Pour le regroupement des utilisateurs, vous pouvez définir jusqu'à 10 utilisateurs ordinaires, 2 superviseurs et 1 administrateur (par défaut). Le niveau d'autorité de chaque rôle peut être identifié en consultant le tableau des autorités prédéfinies de gestion des utilisateurs.

L'administrateur peut créer, modifier ou supprimer des superviseurs et des utilisateurs ordinaires. Les superviseurs peuvent créer, modifier ou supprimer des utilisateurs ordinaires. Les utilisateurs ordinaires ne peuvent pas accéder aux données utilisateur ou au menu d'hibernation automatique.

Après avoir accédé à la gestion des utilisateurs, vous pouvez définir trois sous-menus : **Profils d'utilisateurs**, **Modifier le mot de passe** et **Arrêt automatique**.

5.9.1 Profils d'utilisateurs



Vous pouvez créer un nouvel utilisateur, modifier l'autorité de l'utilisateur ou supprimer l'utilisateur.

- Pour créer un nouvel utilisateur : Appuyez brièvement sur le bouton **Créer**, saisissez le nom de l'utilisateur, puis appuyez brièvement sur le bouton **Enregistrer** pour confirmer.
- Pour modifier l'autorité de l'utilisateur : Sélectionnez le nom de l'utilisateur cible, et appuyez brièvement sur le bouton **Modifier**.

Vous pouvez cliquer sur le champ correspondant au nom d'utilisateur, au mot de passe et au groupe d'utilisateurs pour modifier le nom d'utilisateur, le mot de passe et le groupe d'utilisateurs.

Remarque :

1. Le mot de passe doit contenir 6 à 10 caractères, mais les caractères spéciaux tels que %, &, \$, #, @, /, +, * et () ne sont pas autorisés.
 2. Vous pouvez modifier le mot de passe d'un utilisateur existant en suivant le chemin suivant :
Gestion des utilisateurs > Modifier le mot de passe.
- Pour supprimer un utilisateur : Sélectionnez le nom de l'utilisateur cible et cliquez sur le bouton **Supprimer**.

Sélectionnez le bouton **OUI** pour supprimer l'utilisateur avec succès.

User Profiles			
#	User Name	Group	Password
>> 1	Admin	Administrator	
2	1	Operator	
3	2	Operator	
4	3	Operator	
5	4	Operator	

New Edit Delete Back

User	
User Name	1
Password	*****
Group	Operator

Back

Enter Password										
1	2	3	4	5	6	7	8	9	0	
q	w	e	r	t	y	u	i	o	p	
a	s	d	f	g	h	j	k	l	↵	
↑	z	x	c	v	b	n	m	.	←	

Save Back

User Profiles			
#	User Name	Group	Password
>> 1	Admin	Administrator	
2	1	Operator	*****
3	2	Operator	
4	3	Operator	
5	4	Operator	

New Edit Delete Back

User Manager
Are you sure you want to delete the selected user?

No Yes

Tableau des autorisations prédéfinies pour la gestion des utilisateurs

Configuration et programme	Administrateur	Superviseur	Utilisateur
Créer/supprimer un compte	√	√ (Ne peut modifier que les utilisateurs ordinaires)	x
Modifier un compte	√	x	x
Données utilisateur	√	√	x
Modifier un nom d'utilisateur	√	√	x
Modifier le mot de passe	√	√	x (peut modifier son propre mot de passe)
Arrêt automatique	√	√	x
Langue	√	√	√
Paramètres de la balance	√	√	x
Date et heure	√	x	x
Réglage de calibration	√	√	x (Sur la base des paramètres de l'administration)
Calibration interne	√	√ (Sur la base des paramètres de l'administrateur)	Lorsque l'administrateur le met sur Off, les autres utilisateurs ne peuvent pas y accéder.
Calibration externe	√	√	√
Calibration linéaire	√	√	x
Autres réglages de calibration	√	√	x
Mode de pesage de base	√	√	√
Valeur de pesage minimum	√	√	x
Barre de capacité, quantité d'échantillons, poids moyen des échantillons (pesage des pièces), réglages de la densité, etc.	√	√	√
Paramètres des données GLP/GMP	√	√	x
Paramètres de communication	√	√	x
Paramètres d'impression	√	√	x
Maintenance des données	√	√	x
Données d'entrée/sortie USB	√	√	x
Informations de la balance	√	√	√
Réinitialisation d'usine	√	x	x
Nom de la balance	√	√	x
Paramètres de la balance	√	√	x
Unité de pesage	√	√	x



5.9.2 Modifier le mot de passe

Cette fonction vous permet de modifier le mot de passe de l'utilisateur actuel. Après avoir accédé au sous-menu Gestion des utilisateurs, cliquez sur **Modifier le mot de passe**, saisissez d'abord l'ancien mot de passe, puis le nouveau, et cliquez sur **Enregistrer**.

5.9.3 Arrêt automatique

La balance passe automatiquement en mode d'arrêt automatique si l'écran de la balance ne présente aucun affichage dynamique dans un délai de x minutes.

Par défaut = OFF (éteint), la plage de temps de 1 à 240 minutes.

Remarque : L'utilisateur actuel sera automatiquement déconnecté après que la balance soit passée en mode arrêt automatique. L'utilisateur doit se reconnecter pour utiliser la balance.



6. MÉTROLOGIE LÉGALE

Lorsque la balance est utilisée dans une application commerciale ou légalement contrôlée, elle doit être configurée, inspectée et scellée conformément à la réglementation locale des poids et mesures. Il incombe à l'acheteur de s'assurer que toutes les conditions légales pertinentes sont satisfaites. Les exigences variant d'une juridiction à l'autre, il est conseillé à l'acheteur de contacter son bureau local des poids et mesures pour obtenir des instructions sur la mise en service de la balance.

* Pour les modèles de type AX... N..., veuillez vous reporter au Guide de démarrage rapide des Balances Adventurer.

6.1 Réglages

Avant de procéder à l'inspection et au plombage, réaliser les étapes suivantes dans l'ordre :

1. Vérifier que les paramètres du menu satisfont à la réglementation locale des poids et mesures.
2. Vérifier que les unités réglées sur **Marche** sont autorisés par la réglementation locale des poids et mesures.
3. Effectuer un étalonnage conformément à la section 5.
4. Mettre le contacteur de sécurité sur la position verrouillée.
5. Définir le Mode approuvé sur MARCHE du menu de paramétrage de la balance.

Remarque : Lorsque le Mode approuvé est défini sur MARCHE, l'étalonnage externe ne peut pas être effectué.

Lorsque le calibrage interne est désactivé, le calibrage interne ne peut pas être effectué.

6.2 Vérification

L'agent de service agréé ou l'agent officiel des poids et mesures doit exécuter la procédure de vérification.

6.3 Plombage

Une fois la balance vérifiée, elle doit être plombée afin d'interdire un accès non détecté aux paramètres contrôlés conformément à la loi. Avant de plomber le dispositif, s'assurer que le contacteur de sécurité se trouve sur la position Verrouillé et que le paramètre Mode approuvé du menu Paramétrage balance est défini sur MARCHE.

S'il s'agit d'un sceau en papier, placer ce dernier par-dessus le contacteur de sécurité et le boîtier inférieur, comme illustré.

Si le plombage s'effectue avec un fil à plomb de sécurité, il doit être passé à travers les orifices du contacteur de sécurité et à travers le boîtier inférieur, comme illustré.

Déverrouillé



Verrouillé avec un sceau en papier



Verrouillé avec un plomb de sécurité

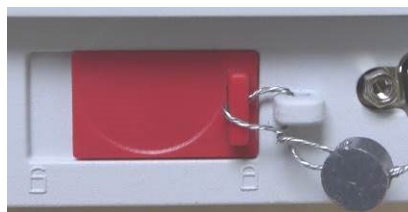

7 IMPRIMER

7.1 Connexion, Configuration et Tests de l'imprimante/de l'interface ordinateur

Utiliser le port RS-232 intégré pour une connexion vers un ordinateur ou vers une imprimante. Pour une connexion à un ordinateur, utiliser HyperTerminal ou un logiciel similaire tel que SPDC décrit ci-dessous.

(HyperTerminal se trouve sous **Accessoires/Communications** de Windows XP). Connecter l'ordinateur au moyen d'un câble série standard (direct).

Choisir **Nouvelle connexion**, « connexion en utilisant » COM1 (ou un port COM disponible).

Sélectionner **Baud = 9 600 ; Parité = 8 Aucune ; Bit de Stop = 1 ; Établissement d'une liaison = Aucun**. Cliquer sur **OK**.

Choisir Propriétés/Paramètres, puis Paramétrage ASCII. Cocher les cases, comme illustré :

(Envoi fin de ligne... Caractères tapés en écho...Retour à la ligne...)

Utiliser les commandes de l'interface RS232 (section 9.6.1) pour contrôler la balance depuis un PC.

Remarque : Lorsque la configuration HyperTerminal est terminée, ce dernier imprimera automatiquement les résultats d'un **Test d'étalonnage** et les commandes d'impression en écho seront envoyées vers la balance.

Logiciel SPDC

Le logiciel de recueil des données du port série ou SPDC est fourni par Ohaus et peut être utilisé sur des systèmes d'exploitation qui ne sont pas équipés du logiciel HyperTerminal mentionné ci-dessus.

Choisir le type et le chemin d'exportation du fichier et appuyer ensuite sur Exécution conformément à l'affichage ci-dessous.

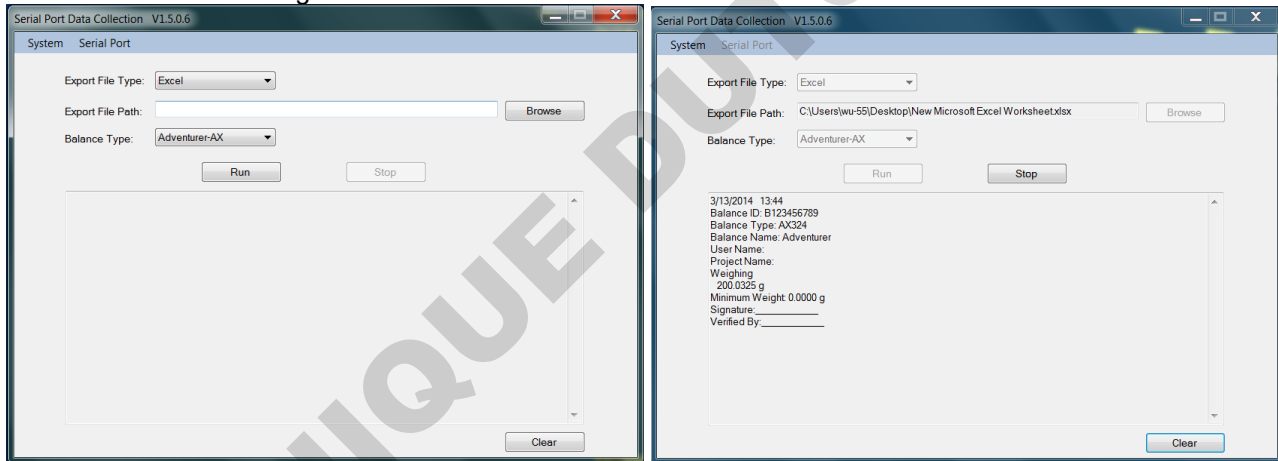
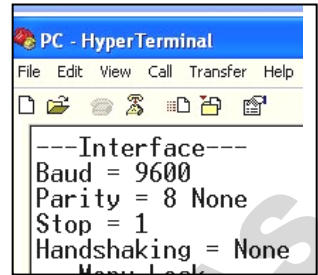

Remarque : Le logiciel SPDC ne prend en charge que la langue anglaise.

7.2 Format de sortie

Les données des résultats et les données G/N/T sont sorties au format suivant.

Champ :	Étiquette ¹	Espace ²	Poids ³	Espace ²	Unité ⁴	Espace	Stabilité ⁵	Espace	G/N ⁶	Espace	Caractères de terminaison ⁷
Longueur :		1	11	1	5	1	≤1	≤1	≤3	0	≤8

1. La longueur du champ d'étiquette n'est pas fixée.
2. Chaque champ est suivi d'un seul espace délimiteur (ASCII 32).
3. Le champ Poids est composé de 11 caractères justifiés à droite. Si la valeur est négative, le caractère « » est situé immédiatement à gauche du chiffre le plus significatif.
4. Le champ Unité contient l'unité de mesure abrégée, jusqu'à 5 caractères.
5. Le champ Stabilité contient le caractère « ? » si la lecture du poids n'est pas stable. Le champ Stabilité et le champ Espace suivant sont ignorés si la lecture du poids est stable.
6. Le champ B/N contient l'indication du poids Net ou Brut. Pour les poids nets, le champ contient « NET ». Pour les poids bruts, le champ ne contient rien, G.
7. Le champ Caractères de fin contient CRLF (retour chariot, retour à la ligne), quatre CRLF ou Page suivante (ASCII 12), selon le paramètre du menu SAUT DE LIGNE.

7.3 Exemples imprimés

Weighing
Header 1
Header 2
Header 3
Header 4
Header 5
1/15/2014 13:16
Balance ID: B234567890
Balance Type: AX224N
Balance Name: Adventurer
User Name: ohaus
Project Name: ax
Weighing
Sample Name: apple
1.3651 g NET
Gross: 3.9199 g G
Net: 1.3651 g NET
Tare: 2.5548 g T
Minimum Weight: 0.0000 g
Signature: _____
Verified By: _____

Parts Counting
Header 1
Header 2
Header 3
Header 4
Header 5
1/15/2014 13:19
Balance ID: B234567890
Balance Type: AX224N
Balance Name: Adventurer
User Name: ohaus
Project Name: ax
Parts Counting
Sample Name: apple
Quantity: 4 PCS NET
Gross: 94.3343 g G
Net: 91.7795 g NET
Tare: 2.5548 g T
APW: 23.09999 g
Sample Size: 23 PCS
Signature: _____
Verified By: _____

Percent Weighing
Header 1
Header 2
Header 3
Header 4
Header 5
1/15/2014 13:19
Balance ID: B234567890
Balance Type: AX224N
Balance Name: Adventurer
User Name: ohaus
Project Name: ax
Percent Weighing
Sample Name: apple
Percentage: 91.7795 % NET
Gross: 94.3342 g G
Net: 91.7795 g NET
Tare: 2.5548 g T
Reference Weight: 100.0000 g
Signature: _____
Verified By: _____

Dynamic Weighing
Header 1
Header 2
Header 3
Header 4
Header 5
1/15/2014 13:22
Balance ID: B234567890
Balance Type: AX224N
Balance Name: Adventurer
User Name: ohaus
Project Name: ax
Dynamic Weighing
Sample Name: cat
Final wt.: 90.4146 g
Gross: 94.3362 g G
Net: 90.4144 g NET
Tare: 3.9218 g T
Averaging Time: 5 s
Signature: _____
Verified By: _____

Density
Type==Solid
Auxiliary liquid==water
Porous material==off
Header 1
Header 2
Header 3
Header 4
Header 5
1/15/2014 13:31
Balance ID: B234567890
Balance Type: AX224N
Balance Name: Adventurer
User Name: ohaus
Project Name: ax
Density Determination
Density Determination: 34.1592 g/cm3
Gross: 97.1644 g G
Net: 93.2426 g NET
Tare: 3.9218 g T
Weight in air: 96.0491 g
Weight in liquid: 93.2426 g
Auxiliary liquid: Water
Liquid Density: 0.9982 g/cm3
Water Temp.: 20.0 °C
Porous Material: Off
Signature: _____
Verified By: _____

Density
Type==Solid
Auxiliary liquid==water
Porous material==on
Header 1
Header 2
Header 3
Header 4
Header 5
1/15/2014 13:37
Balance ID: B234567890
Balance Type: AX224N
Balance Name: Adventurer
User Name: ohaus
Project Name: ax
Density Determination
Density Determination: 13.6849 g/cm3
Gross: 95.7991 g G
Net: 91.8773 g NET
Tare: 3.9218 g T
Oiled Weight: 98.8827 g
Weight in liquid: 91.8773 g
Auxiliary liquid: Water
Liquid Density: 0.9982 g/cm3
Water Temp.: 20.0 °C
Porous Material: On
Oil Density: 0.8000 g/cm3
Dry Weight: 96.0490 g
Signature: _____
Verified By: _____

Density
Type==Solid Auxiliary liquid==other Porous material==on
Header 1 Header 2 Header 3 Header 4 Header 5
1/15/2014 13:50 Balance ID: B234567890 Balance Type: AX224N Balance Name: Adventurer User Name: ohaus Project Name: ax Density Determination Density Determination: 4.7794 g/cm3 Gross: 93.2556 g G Net: 89.3338 g NET Tare: 3.9218 g T Oiled Weight: 110.5639 g Weight in liquid: 89.3338 g Auxiliary liquid: Other Liquid Density: 1.0000 g/cm3 Porous Material: On Oil Density: 0.8000 g/cm3 Dry Weight: 101.7253 g Signature: _____ Verified By: _____

Density
Type==liquid Sink volume==10ml Liquid temp==26 °C
Header 1 Header 2 Header 3 Header 4 Header 5
1/15/2014 13:56 Balance ID: B234567890 Balance Type: AX224N Balance Name: Adventurer User Name: ohaus Project Name: ax Density Determination Density Determination: 0.7171 g/cm3 Gross: 97.5185 g G Net: 93.5967 g NET Tare: 3.9218 g T Sink weight in air: 100.7676 g Sink weight in liquid: 93.5963 g Sink Volume: 10.0 ml Liquid Temp.: 26.0 °C Signature: _____ Verified By: _____

Check Weighing
Type==liquid Sink volume==10ml Liquid temp==26 °C
Header 1 Header 2 Header 3 Header 4 Header 5
1/15/2014 13:57 Balance ID: B234567890 Balance Type: AX224N Balance Name: Adventurer User Name: ohaus Project Name: ax Check Weighing Sample Name: apple 93.5966 g NET Result: Accept Gross: 97.5184 g G Net: 93.5966 g NET Tare: 3.9218 g T Over Limit: 4199.9900 g Under Limit: 0.1000 g Signature: _____ Verified By: _____ Signature: _____ Verified By: _____

Display Hold
Header 1 Header 2 Header 3 Header 4 Header 5
1/15/2014 13:59 Balance ID: B234567890 Balance Type: AX224N Balance Name: Adventurer User Name: ohaus Project Name: ax Display Hold Sample Name: apple Hold Weight: 93.5968 g Gross: 97.5185 g G Net: 93.5967 g NET Tare: 3.9218 g T Mode: Display Hold Signature: _____ Verified By: _____

Totalization
Header 1 Header 2 Header 3 Header 4 Header 5
1/15/2014 14:11 Balance ID: B234567890 Balance Type: AX224N Balance Name: Adventurer User Name: ohaus Project Name: ax Totalization Total: 734.6187 g Net Gross: 93.2557 g G Net: 89.3339 g NET Tare: 3.9218 g T Samples: 8 Average: 91.8273 g Standard Deviation: 1.9790 g Minimum: 89.3339 g Maximum: 93.5965 g Range: 4.2626 g ----Sample Data (g)---- 1 93.5964 2 93.5964 3 93.5964 4 93.5965 5 92.2312 6 89.3340 7 89.3339 8 89.3339 Signature: _____ Verified By: _____

Formulation
Header 1 Header 2 Header 3 Header 4 Header 5
1/15/2014 14:22 Balance ID: B234567890 Balance Type: AX224N Balance Name: Adventurer User Name: ohaus Project Name: ax Formulation Comp. Total: 11.4528 g Filler: 2.8063 g Total: 14.2590 g Gross: 18.1806 g ? G Net: 2.8063 g ? NET Tare: 15.3742 g T ----Sample Data (g)---- Item 1: 1.7529 g Item 2: 2.5569 g Item 3: 1.3553 g Item 4: 1.3070 g Item 5: 1.6743 g Item 6: 2.8062 g Signature: _____ Verified By: _____

8. MAINTENANCE

8.1 Étalonnage

Vérifier périodiquement l'étalonnage en plaçant un poids précis sur la balance et en observant le résultat. Se reporter à la Section 5.2 pour des instructions si un étalonnage est nécessaire.

8.2 Nettoyage



AVERTISSEMENT : Déconnecter la balance Adventurer de l'alimentation électrique avant de la nettoyer. S'assurer qu'aucun liquide ne pénètre à l'intérieur de la balance.

Nettoyer régulièrement la balance.

Les surfaces du boîtier peuvent être nettoyées avec un chiffon non pelucheux, légèrement trempé dans de l'eau ou dans un détergent doux.

Les surfaces en verre peuvent être nettoyées avec un produit commercial pour le verre. Veuillez suivre les étapes ci-dessous pour démonter et installer les portes coulissantes.



Attention : Ne pas utiliser de solvants, de produits chimiques puissants, d'ammoniac ou d'agents de nettoyage abrasifs.

Retrait et réinstallation des portes en verre pour nettoyage :

Étape 1.

Sur l'arrière de la balance, appuyer sur la broche et faire glisser la porte.

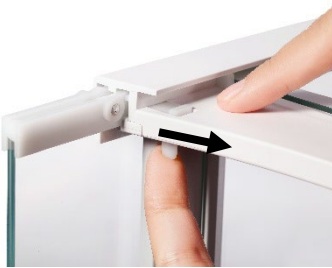

Étape 2.

Après un nettoyage, faire glisser les portes dans les fentes tout en appuyant sur la broche mentionnée à l'étape 1.

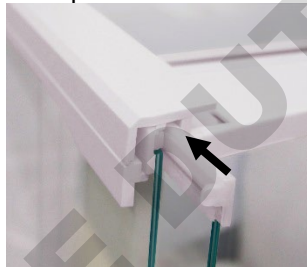

Étape 3.

Faire glisser les portes dans les fentes jusqu'à ce que la butée arrière s'aligne avec l'autre porte.

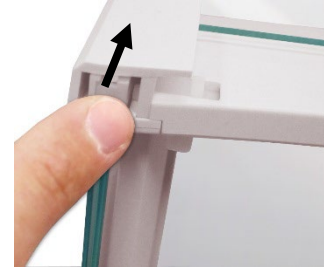

8.3 Dépannage

TABLEAU 8-1. DÉPANNAGE

Symptôme/affichage	Cause possible	Solution
La balance ne se met pas en marche	La balance n'est pas alimentée	Vérifier la connexion et la tension
Précision médiocre	Étalonnage incorrect Environnement instable	Effectuer un étalonnage Placer la balance à un emplacement approprié
Étalonnage impossible	Menu étalonnage verrouillé Mode approuvé défini sur Marche Environnement instable Masses d'étalonnage incorrectes	Déverrouiller le menu Étalonnage Mode approuvé sur arrêt Placer la balance à un emplacement approprié Utiliser des masses d'étalonnage appropriées
Impossible de changer les paramètres de menu	Sous-menu verrouillé Mode approuvé défini sur Marche	Déverrouiller le sous-menu Mode approuvé sur arrêt
Poids de référence faible	Poids de référence trop petit Le poids sur le plateau est trop petit pour définir un poids de référence valide.	Augmenter la dimension de l'échantillon
Poids de la pièce non valide	Le poids moyen de la pièce est trop petit	Augmenter le poids moyen de la pièce
Durée de fonctionnement dépassée	La lecture de la pesée n'est pas stable	Placer la balance à un emplacement approprié
-----	Occupé (tare, zéro, impression, attente d'une pesée stable)	Attendre jusqu'à achèvement

8.4 Informations de maintenance

Si la section de dépannage n'aide pas à résoudre le problème, contacter un technicien agréé Ohaus. Visiter le site Web à l'adresse www.ohaus.com pour trouver le plus proche bureau Ohaus. Un spécialiste des produits Ohaus est à disposition pour vous aider.

9. DONNÉES TECHNIQUES

9.1 Spécifications

Évaluation de l'équipement

- Utilisation en intérieur seulement
- Altitude : Jusqu'à 2000 m
- Plage de température de fonctionnement: 5 ° C à 40 ° C
- Plage de température spécifiée : 10 à 30 °C
- Humidité : humidité relative maximum à 80 % avec des températures jusqu'à 31 °C avec diminution linéaire jusqu'à 50 % de l'humidité relative à 40 °C
- Variations secteur jusqu'à ± 10 % de la tension nominale.
- Alimentation électrique : 12VDC 0,84A. (Pour une utilisation avec une alimentation certifiée ou approuvée, qui doit avoir une TBTS et une sortie de circuit d'énergie limitée.)
- Catégorie de surtension (Catégorie d'installation) : II
- Degré de pollution : 2

Matériaux

- Boîtier inférieur : fonte d'aluminium peinte
- Partie supérieure du boîtier : Plastique (ABS)
- Plateformes de pesée : Acier inoxydable 18/10
- Pare-vent ; verre, plastique (ABS)
- Pied : Plastique (ABS)

TABLE 9-1. SPECIFICATIONS (continued)

Modèle InCal	AX85	AX125D	AX225D
Capacité maximale (g) (plage fine/plage complète)	82	82/120	102/220
Lisibilité d, gamme fine (mg)	0.01	0.01	0.01
Lisibilité d, plage complète (mg)	0.01	0.1	0.1
Répétabilité (sd.), ≤5% de la charge totale (mg)	0.01		
Répétabilité (sd.), 5% de la charge complète jusqu'au maximum de la gamme fine (mg)	0.02		
Répétabilité (sd.), de l'échelle fine à l'échelle complète (mg)	0.02	0.1	0.1
Déviations de la linéarité, typique (mg)	±0.06		
Déviations de la linéarité (mg)	±0.1		
Points d'étalonnage de l'intervalle de mesure (g)	50, 80	25, 50, 75, 100	50, 100, 150, 200
Étalonnage	Étalonnage automatique	Étalonnage automatique	Étalonnage automatique
Unités de pesage	Baht, carat, grain, gramme, kilogramme, milligramme, mesgal, momme, Newton, once, pennyweight, livre, Tael (Hong Kong), Tael, (Singapour), Tael (Taiwan), tical, tola, once troy, personnalisé (1)		
Applications	Pesage, Comptage de pièces, Pesage par pourcentage, Pesage de vérification, Pesage d'animaux, Formulation, Détermination de la densité, Totalisation, Maintien de l'affichage		
Durée de stabilisation typique	8 s		
Dérive de la sensibilité de la température (PPM/K)	2		
Poids minimum typique USP (USP K=2,U=0,10%)	20 mg		
Poids minimal optimisé (g) (USP, u=0,10%, k=2) SRP ≤ 0,41d*	8.2 mg		
Affichage	ACL graphique WQVGA couleur		
Dimensions de l'affichage	4,3 po / 10,9 cm (diagonale)		
Rétro-éclairage	DEL blanche		
Contrôles	Écran tactile résistif à 4 fils + 6 touches à membrane		
Communication	RS-232, USBx2		
Alimentation	Entrée Adaptateur CA 100-240 V CA 0,3 A 50-60 Hz Sortie Adaptateur CA 12 V CC 0,84 A		
Dimension de la plate-forme (diamètre)	80 mm / 3.1 in		
Dimensions après assemblage (Largeur x Profondeur x Hauteur)	230 x 354 x 340 mm 9.1 x 13.9 x 13.4 inch		
Dimensions d'expédition (Largeur x Profondeur x Hauteur)	387 x 507 x 531 mm 15.4 x 20.0 x 20.9 inch		
Poids net	5.1 Kg / 11.3 lb		
Poids à l'expédition	7.8 Kg / 17.2 lb		

*SRP se réfère à la déviation standard pour les pesages de processus n (n≥10).

TABLEAU 9-2. SPÉCIFICATIONS

Modèle:	AX124	AX124/E	AX224	AX224/E	AX324
Capacité	120 g	120 g	220 g	220 g	320 g
Lisibilité d	0,0001 g				
Répétabilité (sd.), ≤5% de la charge complète (g)	0.00008g				
Répétabilité (sd.), 5% de la charge complète à la gamme complète (g)	0.0001g				
Déviaton de la linéarité, typique (g)	±0.00006g				
Déviaton de la linéarité (g)	±0.0002g				
Points d'étalonnage de l'intervalle de mesure (g)	25 g, 50 g 75 g, 100 g	25 g, 50 g 75 g, 100 g	50 g, 100 g 150 g, 200 g	50 g, 100 g 150 g, 200 g	100 g 200 g, 300 g
Étalonnage	Étalonnage automatique	Externe	Étalonnage automatique	Externe	Étalonnage automatique
Unités de pesage	Baht, carat, grain, gramme, kilogramme, milligramme, mesgal, momme, Newton, once, pennyweight, livre, Tael (Hong Kong), Tael, (Singapour), Tael (Taiwan), tical, tola, once troy, personnalisé (1)				
Applications	Pesage, Comptage de pièces, Pesage par pourcentage, Pesage de vérification, Pesage d'animaux, Formulation, Détermination de la densité, Totalisation, Maintien de l'affichage				
Durée de stabilisation typique	≤ 3 secondes				
Dérive de la sensibilité de la température (PPM/K)	2				
Poids minimum typique USP (USP K=2,U=0,10%)	0,16 g				
Poids minimal optimisé (g) (USP, u=0,10%, k=2) SRP ≤ 0,41d*	0,082 g				
GLP Valeur de pesée minimale (U=1%, K=2)	0.02g				
Affichage	ACL graphique WQVGA couleur				
Dimensions de l'affichage	4,3 po / 10,9 cm (diagonale)				
Rétro-éclairage	DEL blanche				
Contrôles	Écran tactile résistif à 4 fils + 6 touches à membrane				
Communication	RS-232, USBx2				
Alimentation	Entrée Adaptateur CA 100-240 V CA 0,3 A 50-60 Hz Sortie Adaptateur CA 12 V CC 0,84 A				
Dimension de la plate-forme (diamètre)	90 mm / 3,5 po				
Dimensions après assemblage (Largeur x Profondeur x Hauteur)	230 x 354 x 340 mm 9,1 x 13,9 x 13,4 po				
Dimensions d'expédition (Largeur x Profondeur x Hauteur)	387 x 507 x 531 mm 15,4 x 20,0 x 20,9 po				
Poids net	5,1 Kg / 11,3 lb				
Poids à l'expédition	7,8 Kg / 17,2 lb				

*SRP se réfère à la déviation standard pour les pesages de processus n (n≥10).

TABLEAU 9-3. SPÉCIFICATIONS (suite)

Modèle:	AX223	AX223/E	AX423	AX423/E	AX523	AX523/E	AX623	AX623/E
Capacité	220 g	220 g	4200 g	4200 g	520 g	520 g	620	620
Lisibilité d	0,001 g							
Répétabilité (sd.), ≤5% de la charge complète (g)	0.0008g							
Répétabilité (sd.), 5% de la charge complète à la gamme complète (g)	0.001g							
Déviation de la linéarité, typique (g)	±0.0006g							
Déviation de la linéarité (g)	±0.002g							
Points d'étalonnage de l'intervalle de mesure (g)	50 g, 100 g 150 g, 200 g	50 g, 100 g 150 g, 200 g	100 g, 200 g 300 g, 400 g	100 g, 200 g 300 g, 400 g	200 g, 300 g 400 g, 500 g	200 g, 300 g 400 g, 500 g	300 g, 400 g 500 g, 600 g	300 g, 400 g 500 g, 600 g
Étalonnage	Étalonnage automatique	Externe	Étalonnage automatique	Externe	Étalonnage automatique	Externe	Étalonnage automatique	Externe
Unités de pesage	Baht, carat, grain, gramme, kilogramme, milligramme, mesgal, momme, Newton, once, pennyweight, livre, Tael (Hong Kong), Tael, (Singapour), Tael (Taiwan), tical, tola, once troy, personnalisé (1)							
Applications	Pesage, Comptage de pièces, Pesage par pourcentage, Pesage de vérification, Pesage d'animaux, Formulation, Détermination de la densité, Totalisation, Maintien de l'affichage							
Durée de stabilisation typique	≤ 2 secondes							
Dérive de la sensibilité de la température (PPM/K)	3							
Poids minimum typique USP (USP K=2,U=0,10%)	1,6 g							
Poids minimal optimisé (g) (USP, u=0,10%, k=2) SRP ≤ 0,41d*	0,82 g							
GLP Valeur de pesée minimale (U=1%, K=2)	0.2g							
Affichage	ACL graphique WQVGA couleur							
Dimensions de l'affichage	4,3 po / 10,9 cm (diagonale)							
Rétro-éclairage	DEL blanche							
Contrôles	Écran tactile résistif à 4 fils + 6 touches à membrane							
Communication	RS-232, USBx2							
Alimentation	Entrée Adaptateur CA 100-240 V CA 0,3 A 50-60 Hz Sortie Adaptateur CA 12 V CC 0,84 A							
Dimension de la plateforme (diamètre)	130 mm/5,1 po							
Dimensions après assemblage (Largeur x Profondeur x Hauteur)	230 x 354 x 340 mm 9,1 x 13,9 x 13,4 po							
Dimensions d'expédition (Largeur x Profondeur x Hauteur)	387 507 x 531 mm 15,4 x 20,0 x 20,9 po							
Poids net	5,8 Kg/12,8 lb	5,6 Kg/12,4 lb	5,8 Kg/12,8 lb	5,6 Kg/12,4 lb	5,8 Kg/12,8 lb	5,6 Kg/12,4 lb	5,8 Kg/12,8 lb	5,6 Kg/12,4 lb
Poids à l'expédition	8,5 Kg/18,8 lb	8,3 Kg/18,3 lb	8,5 Kg/18,8 lb	8,3 Kg/18,3 lb	8,5 Kg/18,8 lb	8,3 Kg/18,3 lb	8,5 Kg/18,8 lb	8,3 Kg/18,3 lb

*SRP se réfère à la déviation standard pour les pesages de processus n (n ≥ 10).

TABLEAU 9-4. SPÉCIFICATIONS (suite)

Modèle:	AX422	AX422/E	AX822	AX822/E
Capacité	420g	420g	820g	820g
Lisibilité d	0,01 g			
Reproductibilité (écart type.) (g)	0,01 g			
Linéarité (g)	±0,02 g			
Points d'étalonnage de l'intervalle de mesure (g)	100g, 200g 300g,400g	100g, 200g 300g,400g	200g, 400g 600g, 800g	200g, 400g 600g, 800g
Étalonnage	Étalonnage automatique	Externe	Étalonnage automatique	Externe
Unités de pesage	Baht, carat, grain, gramme, milligramme, mesgal, momme, Newton, once, pennyweight, livre, Tael (Hong Kong), Tael, (Singapour), Tael (Taiwan), tical, tola, once troy, personnalisé (1)			
Applications	Pesage, Comptage de pièces, Pesage par pourcentage, Pesage de vérification, Pesage d'animaux, Formulation, Détermination de la densité, Totalisation, Maintien de l'affichage			
Durée de stabilisation typique	≤ 1,5 seconde			
Dérive de la sensibilité de la température (PPM/K)	3			
Poids Minimum Typique USP ($\mu = 0,10 \%$, $k = 2$)	20,0 g			
Poids Minium optimum USP ($\mu = 0,10 \%$, $k = 2$)	8,2 g			
Affichage	ACL graphique WQVGA couleur			
Dimensions de l'affichage	4,3 po / 10,9 cm (diagonale)			
Rétro-éclairage	DEL blanche			
Contrôles	Écran tactile résistif à 4 fils + 6 touches à membrane			
Communication	RS-232, USBx2			
Alimentation d'entrée de la balance	12 V CC, 0,5A			
Alimentation	Entrée Adaptateur CA 100-240 V CA 0,3 A 50-60 Hz Sortie Adaptateur CA 12 V CC 0,84 A			
Dimension de la plate-forme	175 mm x 195 mm (6,9 x 7,7 po)			
Dimensions après assemblage (Largeur x Profondeur x Hauteur)	230 x 354 x 100 mm 9,1 x 13,9 x 4,0 po			
Dimensions d'expédition (Largeur x Profondeur x Hauteur)	392 x 557 x 301 mm 15,5 x 22,0 x 11,9 po			
Poids net	4.6Kg/10.2lb	3.9Kg/8.6lb	4.6Kg/10.2lb	3.9Kg/8.6lb
Poids à l'expédition	6.5Kg/14.4b	5.8Kg/12.8b	6.5Kg/14.4b	5.8Kg/12.8b

*SRP se réfère à la déviation standard pour les pesages de processus n ($n \geq 10$).

TABLEAU 9-5. SPÉCIFICATIONS (suite)

Modèle:	AX622	AX622/E	AX1502	AX1502/E	AX2202	AX2202/E	AX4202	AX4202/ E	AX5202	AX6202	AX6202/E
Capacité	620g	620g	1520g	1520g	2200g	2200g	4200g	4200g	5200g	6200g	6200g
Lisibilité d	0.01g										
Répétabilité (sd.), ≤5% de la charge complète (g)	0.008g										
Répétabilité (sd.), 5% de la charge complète à la gamme complète (g)	0.01g										
Déviation de la linéarité, typique (g)	±0.006g										
Déviation de la linéarité (g)	±0.02g										
Points d'étalonnage de l'intervalle de mesure (g)	300g, 400g 500g, 600g	300g, 400g 500g, 600g	500g 1000g, 1500g	500g 1000g, 1500g	500g, 1000g 1500g, 2000g	500g, 1000g 1500g, 2000g	1000g, 2000g 3000g, 4000g	1000g, 2000g 3000g, 4000g	2000g, 3000g 4000g, 5000g	3000g, 4000g 5000g, 6000g	3000g, 4000g 5000g, 6000g
Étalonnage	Étalonnage automatique	Externe	Étalonnage automatique	Externe	Étalonnage automatique	Externe	Étalonnage automatique	Externe	Étalonnage automatique	Étalonnage automatique	Externe
Unités de pesage	Baht, carat, grain, gramme, kilogramme, milligramme, mesgal, momme, Newton, once, pennyweight, livre, Tael (Hong Kong), Tael, (Singapour), Tael (Taiwan), tical, tola, once troy, personnalisé (1)										
Applications	Pesage, Comptage de pièces, Pesage par pourcentage, Pesage de vérification, Pesage d'animaux, Formulation, Détermination de la densité, Totalisation, Maintien de l'affichage										
Durée de stabilisation typique	≤ 1.5 secondes										
Dérive de la sensibilité de la température (PPM/K)	3										
Poids minimum typique USP (USP K=2, U=0, 10%)	16 g										
Poids minimal optimisé (g) (USP, u=0, 10%, k=2) SRP ≤ 0,41d*	8.2 g										
GLP Valeur de pesée minimale (U=1%, K=2)	2g										
Affichage	ACL graphique WQVGA couleur										
Dimensions de l'affichage	4,3 po / 10,9 cm (diagonale)										
Rétro-éclairage	DEL blanche										
Contrôles	Écran tactile résistif à 4 fils + 6 touches à membrane										
Communication	RS-232, USBx2										
Alimentation	Entrée Adaptateur CA 100-240 V CA 0,3 A 50-60 Hz Sortie Adaptateur CA 12 V CC 0,84 A										
Dimension de la plateforme (diamètre)	175 x 195 mm / 6.9 x 7.7 in										
Dimensions après assemblage (Largeur x Profondeur x Hauteur)	230 x 354 x 100 mm 9.1 x 13.9 x 4.0 inch										
Dimensions d'expédition (Largeur x Profondeur x Hauteur)	392 x 557 x 301 mm 15.5 x 22.0 x 11.9 inch										
Poids net	4.6Kg/ 10.2lb	3.9Kg/ 8.6lb	4.6Kg/ 10.2lb	3.9Kg/ 8.6lb	4.6Kg/ 10.2lb	3.9Kg/ 8.6lb	4.6Kg/ 10.2lb	3.9Kg/ 8.6lb	3.8Kg/ 8.4lb	4.6Kg / 10.2lb	3.9Kg / 8.6lb
Poids à l'expédition	6.5Kg/ 14.4lb	5.8Kg/ 12.8lb	6.5Kg/ 14.4lb	5.8Kg/ 12.8lb	6.5Kg/ 14.4lb	5.8Kg/ 12.8lb	6.5Kg/ 14.4lb	5.8Kg/ 12.8lb	5.7Kg/ 12.6lb	6.5Kg / 14.4lb	5.8Kg / 12.8lb

*SRP se réfère à la déviation standard pour les pesages de processus n (n ≥ 10).

TABLEAU 9-6. SPÉCIFICATIONS (suite)

Modèle:	AX4201	AX4201/E	AX8201	AX8201/E	AX12001	AX12001/E
Capacité	4200g	4200g	8200g	8200g	12000g	12000g
Lisibilité d	0.1g					
Répétabilité (sd.), ≤5% de la charge complète (g)	0.08g					
Répétabilité (sd.), 5% de la charge complète à la gamme complète (g)	0.1g					
Déviations de la linéarité, typique (g)	±0.06g					
Déviations de la linéarité (g)	±0.2g					
Points d'étalonnage de l'intervalle de mesure (g)	1000g 2000g 3000g 4000g	1000g 2000g 3000g 4000g	2000g 4000g 6000g 8000g	2000g 4000g 6000g 8000g	3000g 5000g 7000g 9000g 12000g	3000g 5000g 7000g 9000g 12000g
Étalonnage	Étalonnage automatique	Externe	Étalonnage automatique	Externe	Étalonnage automatique	Externe
Unités de pesage	Baht, carat, grain, gramme, kilogramme, milligramme, mesgal, momme, Newton, once, pennyweight, livre, Tael (Hong Kong), Tael, (Singapour), Tael (Taiwan), tical, tola, once troy, personnalisé (1)					
Applications	Pesage, Comptage de pièces, Pesage par pourcentage, Pesage de vérification, Pesage d'animaux, Formulation, Détermination de la densité, Totalisation, Maintien de l'affichage					
Durée de stabilisation typique	≤ 1.5 secondes					
Dérive de la sensibilité de la température (PPM/K)	5					
Poids minimum typique USP (USP K=2, U=0, 10%)	160 g					
Poids minimal optimisé (g) (USP, u=0, 10%, k=2) SRP ≤ 0,41d*	82 g					
GLP Valeur de pesée minimale (U=1%, K=2)	20g					
Affichage	ACL graphique WQVGA couleur					
Dimensions de l'affichage	4,3 po / 10,9 cm (diagonale)					
Rétro-éclairage	DEL blanche					
Contrôles	Écran tactile résistif à 4 fils + 6 touches à membrane					
Communication	RS-232, USBx2					
Alimentation	Entrée Adaptateur CA 100-240 V CA 0,3 A 50-60 Hz Sortie Adaptateur CA 12 V CC 0,84 A					
Dimension de la plateforme (diamètre)	175 x 195 mm / 6.9 x 7.7 in					
Dimensions après assemblage (Largeur x Profondeur x Hauteur)	230 x 354 x 100 mm 9.1 x 13.9 x 4.0 inch					
Dimensions d'expédition (Largeur x Profondeur x Hauteur)	392 x 557 x 301 mm 15.5 x 22.0 x 11.9inch					
Poids net	4.6Kg / 10.2lb	3.9Kg / 8.6lb	3.8Kg / 8.4lb	3.4Kg / 7.5lb	4.6Kg / 10.2lb	3.8Kg / 8.4 lb
Poids à l'expédition	6.5Kg / 14.4lb	5.8Kg / 12.8lb	5.7Kg / 12.6lb	5.3Kg / 11.6lb	6.5Kg / 14.4lb	5.7Kg / 12.6 lb

*SRP se réfère à la déviation standard pour les pesages de processus n (n ≥ 10).

TABLEAU 9-7. SPÉCIFICATIONS (suite)

Modèle	AX85M	AX125DM	AX225DM	AX124M	AX224M	AX324M	AX223M	AX423M	AX523M	AX623M
Maxi	82g	82g/120g	102g/220g	120g	220g	320g	220g	420g	520g	620g
Mini	0.001g	0.001g	0.001g	0.01g	0.01g	0.01g	0.02g	0.02g	0.02g	0.02g
d=	0.00001	0.00001/ 0.0001	0.00001/ 0.0001	0.0001g			0.001g			
e=	0.001g	0.001g	0.001g	0.001g			0.01g			
Classe d'approbation	I	I	I	I			II			
Répétabilité (sd.), ≤5% de la charge totale (mg)	0.00001g			0.00008g			0.0008g			
Répétabilité (sd.), 5% de la charge complète jusqu'au maximum de la gamme fine (mg)	0.00002g			-			-			
Répétabilité (sd.), de l'échelle fine à l'échelle complète (mg)	0.00002	0.0001	0.0001	0.0001g			0.001g			
Déviations de la linéarité, typique (mg)	±0.00006g			±0.00006g			±0.0006g			
Déviations de la linéarité (mg)	±0.0001g			±0.0002g			±0.002g			
Points d'étalonnage de l'intervalle de mesure (g)	25g 50g 75g 100g	50g 80g	50g 100g 150g 200g	25g 50g 75g 100g	50g 100g 150g 200g	100g 200g 300g	50g 100g 150g 200g	100g 200g 300g 400g	200g 300g 400g 500g	300g 400g 500g 600g
Étalonnage	Étalonnage automatique									
Unités de pesage	carat, gramme, milligramme									
Applications	Pesage, Comptage de pièces, Pesage par pourcentage, Pesage de vérification, Pesage d'animaux, Formulation, Détermination de la densité, Totalisation, Maintien de l'affichage									
Durée de stabilisation typique	≤ 8 secondes			≤ 3 secondes			≤ 2 secondes			
Dérive de la sensibilité de la température (PPM/K)	2			2			3			
Poids minimum typique USP (USP K=2, U=0,10%)	20 mg			0.16 g			1.6 g			
Poids minimal optimisé (g) (USP, u=0,10%, k=2) SRP ≤ 0,41d*	8.2 mg			0.082 g			0.82 g			
GLP Valeur de pesée minimale (U=1%, K=2)	2 mg			0.02g			0.2g			
Affichage	ACL graphique WQVGA couleur									
Dimensions de l'affichage	4,3 po / 10,9 cm (diagonale)									
Rétro-éclairage	DEL blanche									
Contrôles	Écran tactile résistif à 4 fils + 6 touches à membrane									
Communication	RS-232, USBx2									
Alimentation	Entrée Adaptateur CA 100-240 V CA 0,3 A 50-60 Hz Sortie Adaptateur CA 12 V CC 0,84 A									
Dimension de la plateforme (diamètre)	80 mm / 3.1 in			90 mm / 3.5 in			130 mm / 5.1 in			
Dimensions après assemblage (Largeur x Profondeur x Hauteur)	230 x 354 x 340 mm 9.1 x 13.9 x 13.4 inch			230 x 354 x 340 mm 9.1 x 13.9 x 13.4 inch			230 x 354 x 340 mm 9.1 x 13.9 x 13.4 inch			
Dimensions d'expédition (Largeur x Profondeur x Hauteur)	387 x 507 x 531 mm 15.4 x 20.0 x 20.9 inch			387 x 507 x 531 mm 15.4 x 20.0 x 20.9 inch			387 x 507 x 531 mm 15.4 x 20.0 x 20.9 inch			
Poids net	5.1 Kg / 11.3 lb			5.1 Kg / 11.3 lb			5.8 Kg / 12.8 lb			
Poids à l'expédition	7.8 Kg / 17.2 lb			7.8 Kg / 17.2 lb			8.5 Kg / 18.8 lb			

Remarque : M = Approuvé OIML

*SRP se réfère à la déviation standard pour les pesages de processus n (n ≥ 10).

TABLEAU 9-8. SPÉCIFICATIONS (suite)

Modèle	AX1502M	AX2202M	AX4202M	AX5202M	AX6202M	AX8201M	AX12001M
Maxi	1520g	2200g	4200g	5200g	6200g	8200g	12000g
Mini	0.5g	0.5g	0.5g	0.5g	0.5g	5g	5g
d=	0.01g					0.1g	
e=	0.1g					1g	
Classe d'approbation	II						
Répétabilité (sd.), ≤5% de la charge complète (g)	0.008g					0.08g	
Répétabilité (sd.), 5% de la charge complète à la gamme complète (g)	0.01g					0.1g	
Déviations de la linéarité, typique (g)	±0.006g					±0.06g	
Déviations de la linéarité (g)	±0.02g					±0.2g	
Points d'étalonnage de l'intervalle de mesure (g)	500g 1000g, 1500g	500g 1000g 1500g 2000g	1000g 2000g 3000g 4000g	2000g 3000g 4000g 5000g	3000g 4000g 5000g 6000g	2000g 4000g 6000g 8000g	3000g 5000g 7000g 9000g 12000g
Étalonnage	Étalonnage automatique						
Unités de pesage	carat, gramme, kilogramme						
Applications	Pesage, Comptage de pièces, Pesage par pourcentage, Pesage de vérification, Pesage d'animaux, Formulation, Détermination de la densité, Totalisation, Maintien de l'affichage						
Durée de stabilisation typique	≤ 1.5 secondes						
Dérive de la sensibilité de la température (PPMK)	3					5	
Poids minimum typique USP (USP K=2, U=0,10%)	16 g					160 g	
Poids minimal optimisé (g) (USP, u=0,10%, k=2) SRP ≤ 0,41d*	8.2 g					82 g	
GLP Valeur de pesée minimale (U=1%, K=2)	2g					20g	
Affichage	ACL graphique WQVGA couleur						
Dimensions de l'affichage	4,3 po / 10,9 cm (diagonale)						
Rétro-éclairage	DEL blanche						
Contrôles	Écran tactile résistif à 4 fils + 6 touches à membrane						
Communication	RS-232, USBx2						
Alimentation	Entrée Adaptateur CA 100-240 V CA 0,3 A 50-60 Hz Sortie Adaptateur CA 12 V CC 0,84 A						
Dimension de la plate-forme (diamètre)	175x195 mm / 6.9x7.7 in						
Dimensions après assemblage (Largeur x Profondeur x Hauteur)	230 x 354 x 100 mm 9.1 x 13.9 x 4.0 inch						
Dimensions d'expédition (Largeur x Profondeur x Hauteur)	392 x 557 x 301 mm 15.5 x 22.0 x 11.9 inch						
Poids net	4.6 Kg / 10.2 lb					3.8 Kg / 8.4 lb	
Poids à l'expédition	6.5 Kg / 14.4 lb					5.7 Kg / 12.6 lb	

Remarque : M = Approuvé OIML

*SRP se réfère à la déviation standard pour les pesages de processus n (n ≥ 10).

TABLEAU 9-9. SPÉCIFICATIONS (suite)

Modèle	AX224N	AX223N/E	AX423N AX423N/E	AX523N/E	AX623N/E	AX622N/E	AX1502N/ E	AX2202N/ E	AX4202N/ E	AX6202N/E	AX8201N/ E	AX120001N/ E	
Maxi	220g	220g	420g	520g	620g	620g	1520g	2200g	4200g	6200g	8200g	12000g	
Mini	0.01g	0.02g	0.02g	0.02g	0.02g	0.5g	0.5g	0.5g	0.5g	0.5g	5g	5g	
d=	0.0001g or 0.001g	0.001g or 0.01g				0.01g or 0.1g				0.1g or 1g			
e=	0.001g	0.01g				0.1g				1g			
Classe d'approbation	I		II										
Répétabilité (sd.), ≤5% de la charge complète (g)	0.00008g		0.0008g				0.008g				0.08g		
Répétabilité (sd.), 5% de la charge complète à la gamme complète (g)	0.0001g		0.001g				0.01g				0.1g		
Déviation de la linéarité, typique (g)	±0.00006g		±0.0006g				±0.006g				±0.06g		
Déviation de la linéarité (g)	±0.0002g		±0.002g				±0.02g				±0.2g		
Points d'étalonnage de l'intervalle de mesure (g)	50g 100g 150g 200g	50g 100g 150g 200g	100g 200g 300g 400g	200g 300g 400g 500g	300g 400g 500g 600g	300g 400g 500g 600g	500g 1000g 1500g	500g 1000g 1500g 2000g	1000g 2000g 3000g 4000g	3000g 4000g 5000g 6000g	2000g 4000g 6000g 8000g	3000g 5000g 7000g 9000g 12000g	
Étalonnage	Étalonnage automatique	Externe	Étalonnage automatique Externe	Externe	Externe	Externe	Externe	Externe	Externe	Externe	Externe	Externe	
Unités de pesage	carat, grain, gramme, milligramme, once, pennyweight, once troy						carat, grain, gramme, kilogramme, once, pennyweight, once troy						
Durée de stabilisation typique	Pesage, Comptage de pièces, Pesage par pourcentage, Pesage de vérification, Pesage d'animaux, Formulation, Détermination de la densité, Totalisation, Maintien de l'affichage												
Dérive de la sensibilité de la température (PPM/K)	≤ 3 secondes		≤ 2 secondes				≤ 1.5 secondes						
Poids minimum typique USP (USP K=2,U=0,10%)	2		3				3				5		
Poids minimal optimisé (g) (USP, u=0,10%, k=2) SRP ≤ 0,41d*	0.16g		1.6 g				16 g				160 g		
GLP Valeur de pesée minimale (U=1%, K=2)	0.082 g		0.82 g				8.2 g				82 g		
Affichage	0.02g		0.2g				2g				20g		
Dimensions de l'affichage	ACL graphique WQVGA couleur												
Rétro-éclairage	4,3 po / 10,9 cm (diagonale)												
Contrôles	DEL blanche												
Communication	Écran tactile résistif à 4 fils + 6 touches à membrane												
Alimentation	RS-232, USBx2												
Dimension de la plate- forme (diamètre)	Entrée Adaptateur CA 100-240 V CA 0,3 A 50-60 Hz Sortie Adaptateur CA 12 V CC 0,84 A												
Dimensions après assemblage (Largeur x Profondeur x Hauteur)	90 mm / 3.5 in		130 mm / 5.1 in				175x195 mm / 6.9x7.7 in						
Dimensions d'expédition (Largeur x Profondeur x Hauteur)			354x230x340 mm 13.9x9.1x13.4 inch				354x230x100 mm 13.9x9.1x4.0 inch						
Poids net			557x392x301 mm 22.0x15.5x11.9 inch				392 x 557 x 301 mm 15.5 x 22.0 x 11.9 inch						
Poids à l'expédition	5.1 Kg / 11.3 lb		5.8 Kg / 12.8 lb 5.6 Kg / 12.4 lb				3.9 Kg / 8.6 lb				3.4 Kg / 7.5 lb		
Shipping weight	7.8 Kg / 17.2 lb		8.5 Kg / 18.8 lb 8.3 Kg / 18.3 lb				5.8 Kg / 12.8 lb				5.3 Kg / 11.6 lb		

Remarque : N = Approuvé NTEP

*SRP se réfère à la déviation standard pour les pesages de processus n (n ≥ 10).

9.2 Schémas et dimensions

Dimensions complètement assemblée

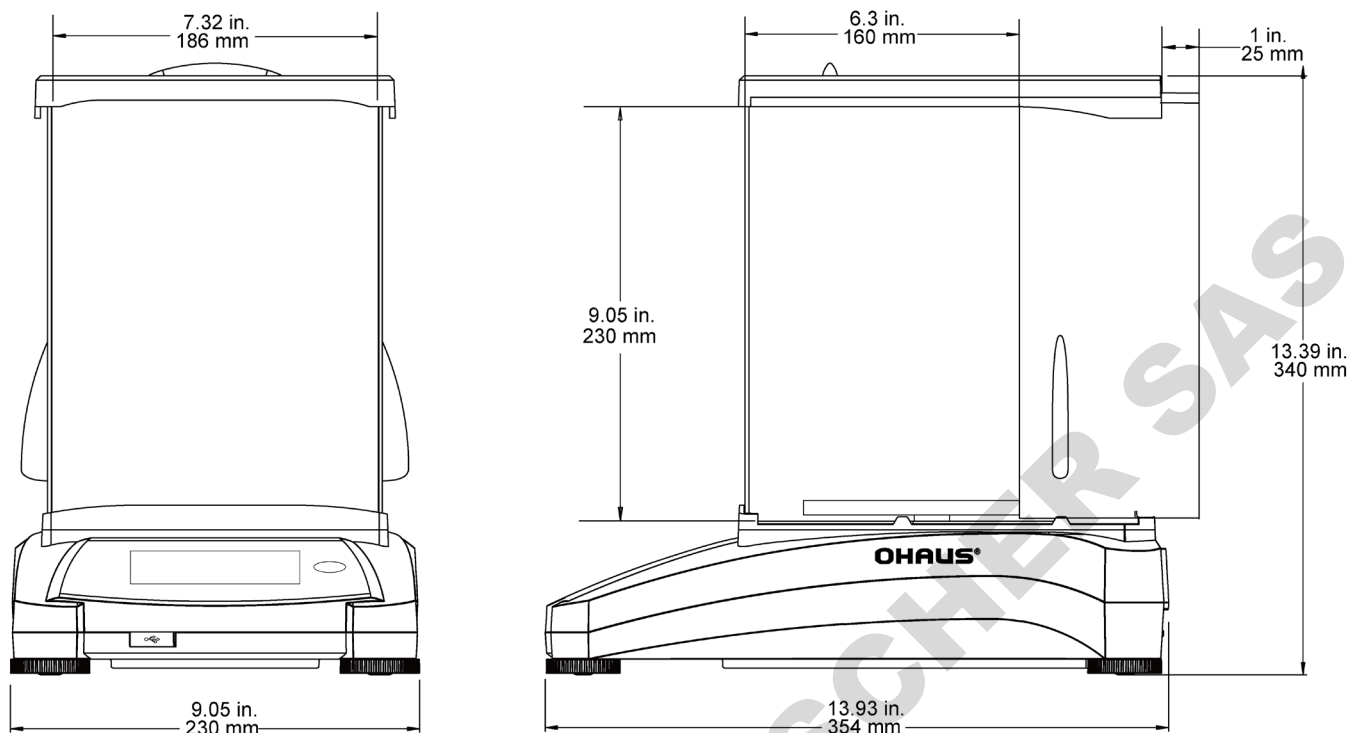

Figure 9-1 Modèles avec pare-vent

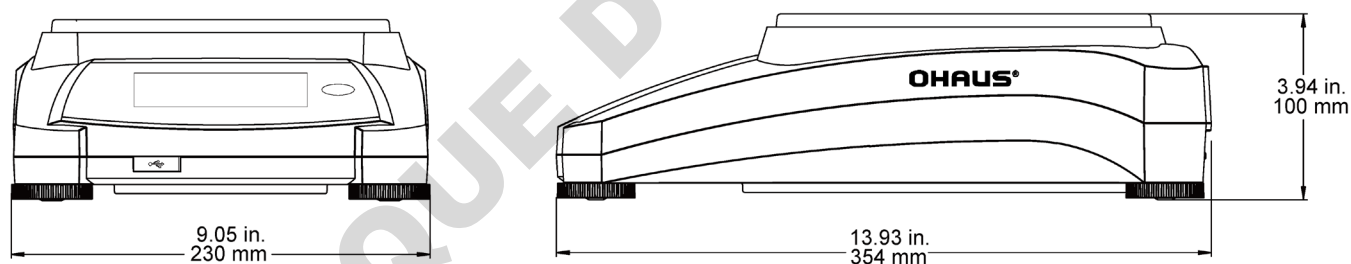

Figure 9-2 Modèles sans pare-vent

9.3 Pièces et accessoires

TABLEAU 9-7. ACCESSOIRES

DESCRIPTION	RÉFÉRENCE
Affichage auxiliaire	30472064
Imprimante à Impact, SF40A, AM	30064203
Imprimante à Impact, SF40A, EU	30064202
Imprimante à Impact, SF40A	30045641
Kit de densité	80253384
Plongeur, Verre, Liquide, Kit De Densité	83034024
Câble, dispositif USB (Type A-B)	83021085
Dispositif de sécurité (verrouillage ordinateur portable)	80850043
Câble RS232, PC 9 broches	80500525
Cache antipoussière	30093334
Housse de protection DS AX (0.1mg, 1mg)	30111792
Housse de protection DS AX (0.01g, 0.1g)	30111777
kit d'ionisation, ION-100A EU	30095929
kit d'ionisation, ION-100A US	30130302
kit d'ionisation, ION-100A AP	30130303

9.4 Communications

9.4.1 Commandes de l'interface

Les commandes répertoriées sur le tableau suivant seront reconnues par la balance.

La balance renverra un « ES » pour les commandes non valides.

TABLEAU 9-8. LISTE DES COMMANDES DE L'INTERFACE ADVENTURER

Caractère de commande	Fonction
IP	Impression immédiate du poids affiché (stable ou instable)
P	Impression du poids affiché (stable ou instable)
CP	Impression continue. Remarque : pour les modèles de type AX... N..., lorsque LFT est activé, le CP peut ne pas fonctionner.
SP	Impression si stable.
SLP	Poids affiché stable différent de zéro en Impression automatique.
SLZP	Impression automatique pour poids stable différents de zéro et mesures du zéro stables
xP	Impression d'intervalle x = impression d'intervalle (1 à 3600 s) 0P termine l'intervalle d'impression
0P	Voir ci-dessus
H	Entrer les lignes de l'en-tête d'impression
Z	Similaire à l'appui sur la touche Zéro
T	Similaire à l'appui sur la touche Tare.
xT***	Établir une tare prédéfinie dans l'unité affichée. Valeur de tare prédéfinie = X. Envoi de 0T efface la tare (si autorisé).
PT	Imprime le poids de la tare mémorisée.
MARCHE	Sort de veille
ARRÊT	Passe sur veille.
C	Commencement de l'intervalle de mesure
CI	Début de l'Étalonnage interne, équivalent au déclenchement du menu d'étalonnage.
CA	Interrompt étalonnage. Attention : si LFT est Actif, l'opération n'est pas autorisée.
PSN	Imprimer le numéro de série.
PV	Imprimer la version logicielle du terminal, la version logicielle de la base et LFT ACTIF (si LFT est défini sur ACTIF).
x#	Définition du comptage Poids moyen unitaire (x) en grammes (Poids moyen unitaire doit être mémorisé).
P#	Imprimer le Poids moyen unitaire de l'application de comptage.
x%	Définition du poids de référence de l'application Pourcentage (x) en grammes (le poids de référence doit être mémorisé).
P%	Imprimer le poids de référence de l'application Pourcentage.
xS	0 = imprimer les données instables, similaire à IP ; 1 = imprimer les données stables seulement ¹⁾ , similaire à SP.
xRL	0 = réponse désactivée ; 1 = réponse activée. Cette commande contrôle seulement la réponse « OK ! »
PFMT[n]; PFMT espace N	n = 0 mode OHAUS par défaut n = 1 mode MT n = 2 mode Sartorius

9.4.2 RS232 (DB9) Connexion des broches

- Broche 2 : Ligne de transmission de la balance (TxD)
- Broche 3 : Ligne de réception de la balance (RxD)
- Broche 5 : Signal de masse
- Broche 7 : Prêt à envoyer (établissement de liaisons) (CTS)
- Broche 8 : Demande d'envoi (établissement matériel de liaisons) (RTS)

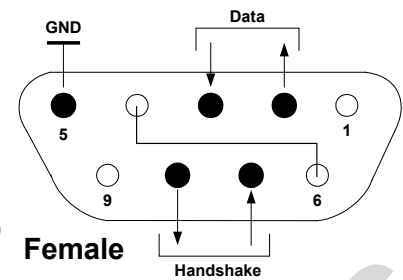

9.5 Interface USB

Le kit d'interface USB Ohaus reste la solution unique au problème de connexion d'une balance sur un ordinateur en utilisant USB (Universal Serial Bus). Les dispositifs USB sont classés selon des catégories telles que des lecteurs de disques, des caméras numériques, des imprimantes, etc. Les balances n'ont pas de classification communément utilisée, c'est pourquoi l'interface USB d'Ohaus utilise une interface générique basée sur l'interface série RS232 standard.

Les données sont envoyées de la balance vers un ordinateur au format USB. Les données USB sont dirigées vers un *port virtuel*. Ce port apparaît alors comme un port RS232 pour le programme d'application.

Lors de l'envoi d'une commande depuis un ordinateur vers la balance, le programme d'application envoie une commande vers le port virtuel comme s'il s'agissait d'un port RS232. L'ordinateur dirige alors la commande depuis le port virtuel vers le connecteur USB de l'ordinateur sur lequel la balance est connectée. Le port reçoit le signal USB et réagit à la commande.

Le kit d'interface USB comprend un CD avec les pilotes logiciels afin de créer le port USB virtuel nécessaire sur l'ordinateur.

Spécification du système

- PC fonctionnant sous Windows 98®, Windows 98SE®, Windows ME®, Windows 2000®, Windows XP® ou Windows 8® (32-bit).
- Port USB disponible (type A, 4 broches, femelle)

Connexion USB

Le port USB de la balance se termine par un connecteur B femelle à 4 broches de type USB

Un câble USB (type B/mâle vers type A/mâle) est nécessaire (non fourni).

1. S'assurer que la balance est sous tension et fonctionne correctement.
2. Mettre l'ordinateur sous tension, et vérifier que le port USB est activé et fonctionne correctement.
3. Brancher le connecteur USB du câble au connecteur USB de l'ordinateur et à celui de la balance. Windows® détectera un dispositif USB et l'assistant Nouveau matériel sera initialisé.

Installation du logiciel du port virtuel

1. Insérer le CD fourni dans le lecteur de CD de l'ordinateur.

Les diverses versions de Windows® présentent des étapes légèrement différentes lors du chargement des pilotes se trouvant sur le CD. Dans toutes les versions, l'assistant Nouveau matériel vous guidera au cours des étapes requises afin de sélectionner le pilote se trouvant sur le CD.

2. Après avoir cliqué sur Terminé, le port virtuel doit être prêt à l'utilisation.

Windows® ajoute généralement le port virtuel en séquence après le numéro de port COM le plus élevé. Par exemple, sur un PC équipé avec 4 ports COM, le port virtuel deviendra COM5.

Lors de l'utilisation de l'interface USB avec des programmes qui limitent le nombre de désignations de ports COM (par exemple, Ohaus MassTracker n'autorise que COM1, 2, 3 et 4), il peut s'avérer nécessaire d'attribuer un de ces numéros de port au nouveau port virtuel.

Ceci peut être réalisé dans Paramètres des ports de l'utilitaire Gestionnaire de périphériques se trouvant sur le panneau de configuration de Windows.



Exemple de l'assistant Matériel de Windows XP

ENTREE USB

La balance répondra aux diverses commandes envoyées par le biais de l'adaptateur d'interface.

Terminer les commandes suivantes en présence d'un [CR] or [CRLF] (retour chariot ou retour chariot, retour à la ligne).

Commandes de l'Adventurer

- C réalise un étalonnage de l'intervalle de mesure
- OS** impression de données instables
- 1S** impression exclusive de données stables
- P** **Similaire à l'appui sur Imprimer**
- SP** impression exclusive de pesées stables
- IP** Impression immédiate du poids affiché (stable ou instable)
- CP** Impression continue des poids
- SLP** Impression stable automatique seulement pour poids différent de zéro
- SLZP** Impression automatique pour poids stable différents de zéro et lecture du zéro
- xP** Impression automatique avec des intervalles de 1 à 3 600 secondes (x = 1 à 3600)
- OP** Termine l'impression d'intervalle
- T** **Similaire à l'appui sur Tare**
- Z** Similaire à l'appui sur Zero
- PV** impression de la version logicielle

Fonctionnement en impression automatique





Une fois que l'impression automatique est activée dans le menu, la balance enverra des données selon le besoin. Si des données se trouvent dans le tampon d'impression, l'imprimante finira d'imprimer ces données.

10. MISE À JOUR DE LOGICIELS

Ohaus améliore continuellement le logiciel de ses balances. Pour obtenir la version la plus récente, contacter un représentant Ohaus agréé ou Ohaus Corporation.

11. CONFORMITÉ

La conformité aux normes suivantes est indiquée par le marquage correspondant sur le produit.

Marque	Standard
	Ce produit est conforme aux normes harmonisées applicables des directives européennes 2011/65/UE (RoHS), 2014/30/UE (EMC), 2014/35/UE (LVD) et 2014/31/UE (NAWI). La déclaration de conformité UE est disponible en ligne sur www.ohaus.com/ce .
	Ce produit est conforme à la directive européenne 2012/19/EU (WEEE). Veuillez éliminer ce produit conformément à la réglementation locale au point de collecte spécifié pour les équipements électriques et électroniques. Pour les instructions de mise au rebut en Europe, consultez le site www.ohaus.com/weee .
	EN 61326-1
	CAN/CSA-C22.2 61010-1 Standard UL N° 61010-1

Avis important pour les instruments de pesage vérifiés AX ... M dans l'UE

Lorsque l'appareil est utilisé dans le commerce ou dans une application légalement contrôlée, il doit être installé, vérifié et scellé conformément à la réglementation locale en matière de poids et mesures. Il incombe à l'acheteur de s'assurer que toutes les exigences légales pertinentes sont respectées. Les instruments de pesage vérifiés sur le lieu de fabrication portent le marquage métrologique supplémentaire suivant sur la plaque signalétique.



Les appareils de pesage à vérifier en deux étapes ne comportent pas de marquage métrologique supplémentaire sur la plaque signalétique. La deuxième étape de l'évaluation de la conformité doit être effectuée par les autorités compétentes en matière de poids et mesures. Si les réglementations nationales limitent la durée de validité de la vérification, l'utilisateur de l'appareil de pesage doit respecter scrupuleusement la période de revérification et en informer les autorités de contrôle des poids et mesures. Étant donné que les exigences de vérification varient selon les pays, l'acheteur doit contacter son bureau local des poids et mesures s'il ne connaît pas les exigences.

Déclaration de conformité ISED Canada :

Cet appareil numérique de classe A est conforme à la norme canadienne ICES-001.

Enregistrement ISO 9001

Le système de gestion régissant la fabrication de ce produit est certifié ISO 9001.

GARANTIE LIMITÉE

Ohaus garantit que ses produits sont exempts de défauts matériels et de fabrication à compter de la date de livraison pendant toute la durée de la garantie. Selon les termes de cette garantie, Ohaus s'engage, sans frais de votre part, à réparer ou, selon son choix, remplacer toutes les pièces déterminées défectueuses, sous réserve que le produit soit retourné, tous frais payés, à Ohaus.

Cette garantie ne s'applique que si le produit a subi des dommages suite à un accident ou un mésusage, a été exposé à des matériaux radioactifs ou corrosifs, contient des matériaux étrangers ayant pénétré à l'intérieur ou après une maintenance ou des modifications apportées par quiconque autre qu'Ohaus. En l'absence d'une carte d'enregistrement de garantie dûment remplie, la période de garantie commence à la date de l'expédition au revendeur agréé. Aucune autre garantie expresse ou implicite n'est offerte par Ohaus Corporation. En aucun cas, Ohaus Corporation ne peut être tenu responsable des dommages indirects.

Dans la mesure où les lois régissant les garanties varient d'un État à un autre et d'un pays à un autre, veuillez contacter Ohaus ou votre représentant local agréé Ohaus pour de plus amples informations.

DOMINIQUE DUTSCHER SAS

DOMINIQUE DUTSCHER SAS

INHALTSVERZEICHNIS

1. EINLEITUNG	3
1.1 Beschreibung	3
1.2 Ausstattung	3
1.3 Bedeutung der Signalwörter und Warnsymbole	3
1.4 Sicherheitsmaßnahmen	3
1.5 Bestimmungsgemäßer Gebrauch	4
2. EINRICHTUNG	5
2.1 Auspacken.....	5
2.2 Auswahl des Aufstellorts	5
2.3 Nivellieren des Geräts	5
2.4 Anschluss der Stromversorgung	6
2.5 Verbindung mit der Schnittstelle	6
2.6 Erstkalibrierung	6
3. BETRIEB	7
3.1 Übersichtsanzeige, Startbildschirm	7
3.2 Hauptfunktionen und Hauptmenü	9
3.3 Übersicht über Teile und Funktionen - Zugflutschutz für die Modelle.....	10
3.4 Übersicht über Teile und Funktionen – Modelle ohne Zugflutschutz.....	10
4. ANWENDUNGEN	11
4.1 Wiegen	11
4.1.1 Stapeldruck	12
4.1.2. Optionseinstellungen.....	13
4.1.3 Sample Name (Probenname)	14
4.1.4 Save to USB (Auf USB speichern).....	14
4.1.5. Stückzählung.....	14
4.2 Stückzählung.....	14
4.2.1 Optionseinstellungen.....	15
4.3 Prozentwiegen	16
4.3.1 Optionseinstellungen.....	17
4.4 Dynamisches Wiegen	18
4.4.1 Optionseinstellungen.....	18
4.5 Dichtebestimmung	18
4.5.1 Messung der Dichte eines Feststoffs mit Wasser (Standardvorgabe).....	19
4.5.2 Messung der Dichte eines schwimmfähigen Materials mit Wasser	20
4.5.3 Messung der Dichte eines Feststoffs mit einer Hilfsflüssigkeit	20
4.5.4. Messung der Dichte einer Flüssigkeit mit einem kalibrierten Sinkgewicht (wird nicht mitgeliefert)	21
4.5.5 Messen der Dichte eines porösen Materials mit Öl	22
4.6 Prüfwaagen	24
4.6.1 Optionseinstellungen.....	25
4.7 Anzeige mit Standbild	26
4.7.1 Display Hold	26
4.7.2 Peak Hold	26
4.7.3 Optionseinstellungen.....	27
4.8 Summierung	27
4.9 Rezeptur	28
4.9.1 Optionseinstellungen.....	28
4.10 Zusätzliche Funktionen	29
4.10.1 Unterflurwaagehaken	29
5. MENÜEINSTELLUNGEN	30
5.1 Menünavigation	30
5.1.1 Änderung von Einstellungen	31
5.2 Kalibrierung	32
5.2.1 Kalibrieruntermenü (INCAL-Modelle).....	32
5.2.2 Interne Kalibrierung.....	32
5.2.3 Automatische Kalibrierung	33
5.2.4. AutoCal™-Einstellung	33
5.2.5 Messspannenkalibrierung	33
5.2.6 Linearitätskalibrierung	34
5.2.7 Kalibrierprüfung	34
5.3 Waagen-Setup	34
5.3.1 Konfigurationsuntermenü der Waage	34
5.3.2 Sprache	34
5.3.3 Benutzereinstellung.....	35

5.3.4	Filterebene	35
5.3.5	Automatische Nullpunktnachführung	35
5.3.6	Autom. Trieren	35
5.3.7	Teilstriche	36
5.3.8	Datum & Zeit	36
5.3.9	Siegelmodus	36
5.4	Waageeinheiten	37
5.4.1	Untermenü mit den Maßeinheiten	38
5.5	Datenpflege	38
5.5.1	Untermenü „Data Maintenance“ (Datenpflege)	38
5.5.2	Export auf USB	38
5.5.3	Import von USB	39
5.5.4	Informationen zur Waage	39
5.6	Kommunikation	39
5.6.1	Untermenü Kommunikation	39
5.6.1.1	Baudrate	39
5.6.1.2	Übertragung	40
5.6.1.3	Handshake (Händedruck)	40
5.6.2	Druckeinstellungen	40
5.6.2.1	Druckausgabe	40
5.6.2.2	Automatischer Druck	41
5.6.2.3	Druckinhalt	41
5.6.2.4	Papiervorschub	41
5.6.2.5	Format	41
5.6.2.6	Druck von Kalibrierungsdaten	42
5.6.3	Auf USB speichern	42
5.7	GLP- und GMP-Daten	42
5.7.1	Untermenü GLP-Daten	42
5.7.2	Kopfzeilen	42
5.7.3	Name der Waage	42
5.7.4	Name des Benutzers	43
5.7.5	Projektname	43
5.8	Zurücksetzen auf die Werkeinstellung	43
5.9	Benutzer-Management	43
5.9.1	Benutzer-Profile	43
5.9.2	Passwortänderung	46
5.9.3	Auto-Standby	46
6.	VERSIEGLUNG	47
6.1	Einstellungen	47
6.2	Verifizierung	47
6.3	Versiegelung	47
7.	DRUCKEN	48
7.1	Anschlusskonfiguration und Prüfung der Drucker-/Computerschnittstelle	48
7.2	Ausgabeformat	49
8.	WARTUNG	50
8.1	Kalibrierung	50
8.2	Reinigung	50
8.3	Fehlerbehebung	51
8.4	Serviceinformationen	51
9.	TECHNISCHE DATEN	52
9.1	Spezifikationen	52
9.2	Zeichnungen und Abmessungen	62
9.3	Teile und Zubehör	62
9.4	Kommunikation	63
9.4.1	Schnittstellenbefehle	63
9.4.2	RS232 (DB9)-Pinbelegung	63
9.5	USB-Schnittstelle	64
10.	SOFTWARE-UPDATES	65
11.	COMPLIANCE	66

1. EINLEITUNG

1.1 Beschreibung

Die Adventurer-Waage ist ein Präzisionswaageinstrument, das Ihnen bei entsprechender Pflege viele Jahre lang gute Dienste leisten wird. Die Adventurer-Waage von Ohaus ist für Waagebereiche von 120 g bis 12,000 g lieferbar.

1.2 Ausstattung

Steuerung über Touch-Elemente: Schneller, grafischer Zugriff auf alle Steuerfunktionen, über ein Dutzend Anwendungen und viele Optionen.

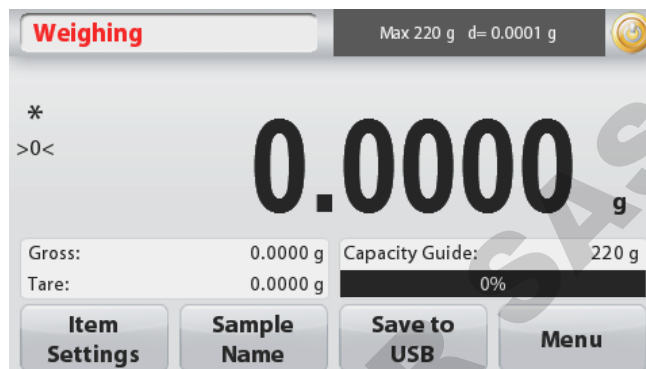

1.3 Bedeutung der Signalwörter und Warnsymbole

Sicherheitshinweise sind durch Signalwörter und Warnsymbole gekennzeichnet. Diese weisen auf Sicherheitsgefahren und Warnungen hin. Die Nichtbeachtung der Sicherheitshinweise kann zu Verletzungen, zur Beschädigung des Geräts, zu Fehlfunktionen und zu falschen Ergebnissen führen.

Signalwörter

VORSICHT	Wird für gefährliche Situationen mit mittlerem Risiko verwendet, die zu Verletzungen oder zum Tod führen können.
ACHTUNG	Wird für gefährliche Situationen mit geringem Risiko verwendet, die zu Schäden am Gerät oder anderen Sachbeschädigungen, zum Verlust von Daten oder zu Verletzungen führen können.
Wichtiger Hinweis	Wird für wichtige Informationen zum Produkt verwendet
Hinweis	Wird für nützliche Informationen zum Produkt verwendet

Warnsymbole



Allgemeine Gefahr



Gefahr eines Stromschlags



Wechselstrom



Gleichstrom

1.4 Sicherheitsmaßnahmen



ACHTUNG: Lesen Sie alle Sicherheits- und Warnhinweise vor der Installation durch, bevor Sie das Gerät anschließen oder reparieren. Wenn Sie die Warnhinweise nicht einhalten, kann es zu Personen- bzw. Sachschäden kommen. Bewahren Sie alle Anleitungen als Referenz auf.

- Überprüfen Sie vor dem Anschließen des Netzteils, ob der Eingangsspannungsbereich und der Steckertyp des Netzteils kompatibel sind mit dem lokalen Wechselstromnetz.
- Stellen Sie das Gerät nicht so auf, dass es schwer ist, den Stromanschluss zu erreichen.
- Achten Sie darauf, dass das Netzkabel kein Hindernis oder Stolpergefahr darstellt.
- Betreiben Sie das Gerät nur unter den in dieser Anleitung angegebenen Umgebungsbedingungen.
- Dieses Gerät ist nur für den Innenbereich bestimmt.
- Betreiben Sie das Gerät nicht in nassen, gefährlichen oder instabilen Umgebungen.
- Lassen Sie keine Flüssigkeiten in das Gerät gelangen.
- Laden Sie das Gerät nicht über seine Nennkapazität hinaus.
- Lassen Sie keine Lasten auf die Waagschale fallen.
- Stellen Sie das Gerät nicht verkehrt herum auf die Waagschale.
- Verwenden Sie nur zugelassenes Zubehör und Peripheriegeräte.
- Trennen Sie das Gerät zur Reinigung vom Stromnetz.

- Die Wartung darf nur von autorisiertem Personal durchgeführt werden.



WARNUNG: Es besteht die Gefahr eines elektrischen Schlages im Gehäuse. Das Gehäuse darf nur von autorisierten und autorisierten Personen geöffnet werden. qualifiziertes Personal. Entfernen Sie vor dem Öffnen alle Stromanschlüsse am Gerät.



WARNUNG: Arbeiten Sie niemals in einer explosionsgefährdeten Umgebung! Das Gehäuse des Gerätes ist nicht gasdicht. (Explosionsgefahr durch Funkenbildung, Korrosion durch Eindringen von Gasen).

1.5 Bestimmungsgemäßer Gebrauch

Dieses Gerät ist für den Einsatz in Labors, Apotheken, Schulen, Unternehmen und der Leichtindustrie bestimmt. Es muss nur zur Messung der in dieser Betriebsanleitung beschriebenen Parameter verwendet werden. Jede andere Art der Nutzung und Betrieb außerhalb der Grenzen der technischen Spezifikationen, ohne schriftliche Zustimmung von OHAUS, gilt als nicht zulässig beabsichtigt.

Dieses Gerät entspricht den aktuellen Industriestandards und den anerkannten Sicherheitsvorschriften, kann aber auch in folgenden Fällen eingesetzt werden stellen eine Gefahr bei der Verwendung dar.

Wird das Gerät nicht gemäß dieser Betriebsanleitung betrieben, so ist der beabsichtigte Schutz durch die Instrument kann beeinträchtigt sein.

DOMINIQUE DUTSCHER 516

2. EINRICHTUNG

2.1 Auspacken

Nehmen Sie die Adventurer-Waage und ihre Teile vorsichtig aus der Verpackung. Die mitgelieferten Komponenten sind je nach dem Waagenmodell verschieden (siehe folgende Tabelle). Bewahren Sie die Verpackung als sichere Versand- und Lagerverpackung auf. Lesen Sie diese Anleitung komplett durch, bevor Sie die Adventurer-Waage installieren und verwenden, um eine falsche Bedienung zu vermeiden.

Mitgelieferte Teile

- Waage
- Netzteil
- Windring (nur für 0,01mg- und 0,1 mg-Modelle)
- Garantiekarte
- CD

2.2 Auswahl des Aufstellorts

Vermeiden Sie Orte mit starken Schwingungen, Wärmequellen, Luftzug oder schnellen Temperaturschwankungen. Achten Sie auf ausreichend Platz.



2.3 Nivellieren des Geräts

Die Adventurer-Waage hat in einem kleinen runden Fenster neben dem Display eine Nivellierunglibelle. Um die Waage zu nivellieren, stellen Sie die **FüÙe** so ein, dass die Nivellierlibelle genau in der Kreismitte liegt. Informationen zum Einstellen der FüÙe finden Sie im folgenden Abschnitt „Nivellierhilfe“. Nivellieren Sie das Gerät nach jedem Standortwechsel.



Nivellierhilfe

Mit der Nivellierhilfefunktion können Sie die Adventurer-Waage nivellieren. Sie haben zwei Möglichkeiten, um diese Funktion aufzurufen:

1. **Weighing Application -> Item Settings -> Level Assist (Waageanwendung -> Elementeneinstellungen -> Nivellierhilfe)**. Weitere Informationen dazu siehe Abschnitt 4.1.1.
2. **Main Menu -> Balance Setup -> User Settings -> Level Assist (Hauptmenü -> Konfiguration der Waage -> Benutzereinstellungen -> Nivellierhilfe)**. Weitere Informationen dazu siehe Abschnitt 5.3.3.

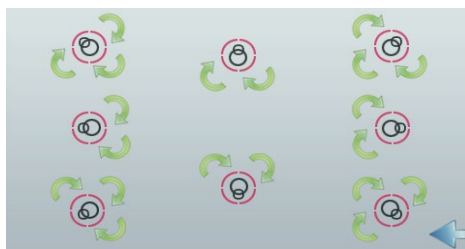

Drehen Sie die FüÙe wie dargestellt, bis die Nivellierlibelle genau in der Kreismitte liegt.

2.4 Anschluss der Stromversorgung

Verbinden Sie den Gleichspannungs-Ausgangsstecker mit der entsprechenden Buchse an der Rückseite der Waage. Verbinden Sie dann das Netzkabel mit einer Steckdose.



ACHTUNG: Bei Verwendung eines CSA-zertifizierten Netzteils (oder eines Netzteils mit vergleichbarer Zulassung) muss der Ausgangsstrom begrenzt werden.



Wichtiger Hinweis: Lassen Sie das Gerät 60 Minuten vor der Verwendung aufwärmen, um optimale Waageergebnisse zu erreichen.

2.5 Verbindung mit der Schnittstelle

Verbinden Sie den integrierten Anschluss RS-232 der Waage über ein serielles Standardkabel (mit durchgehenden, unvertauschten Adern) mit einem Computer oder Drucker. Sie können auch den USB-Anschluss der Waage verwenden.

Anschlüsse an der Rückseite der Waage.

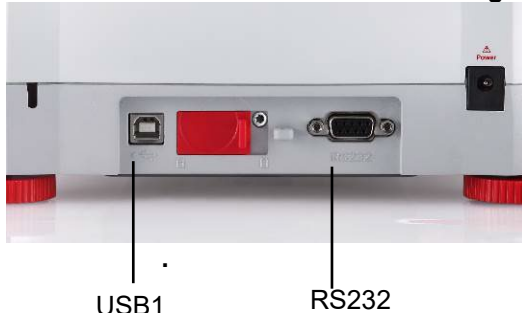

USB-Anschluss an der Vorderseite der Waage.



USB1: Nur für PC-Anschluss

USB2: Nur für Anschluss eines USB-Speichersticks

RS-232: Für PC- oder Druckeranschluss

Hinweis: Informationen zur Konfiguration und zu den Schnittstellenbefehlen siehe Abschnitt zu den Kommunikationsmenüeinstellungen.

Informationen zum Anschluss, zur Konfiguration und Prüfung der Schnittstelle mit dem Drucker oder Computer sowie zu den Ausgabeformaten des Druckers siehe Abschnitt „Drucken“.

2.6 Erstkalibrierung

Wenn Sie die Waage erstmals installiert haben und dann an einen anderen Ort umsetzen, müssen Sie die Waage kalibrieren, um exakte Waageergebnisse sicherzustellen. Die meisten Adventurer-Waagen verfügen über eine integrierte AutoCal-Funktion zur automatischen Kalibrierung der Waage ohne Kalibriergewichte. Bei Bedarf können Sie die Waage manuell mit externen Gewichten kalibrieren. Legen Sie vor Beginn der Kalibrierung geeignete Kalibriergewichte bereit. Informationen zu den Kalibriergewichten und zur Vorgehensweise bei der Kalibrierung siehe Abschnitt „Kalibrierung“.

▣ AutoCal™

Das vollautomatische System zur internen Kalibrierung, das die regelmäßige Wartung unterstützt und die Waage täglich kalibriert, ist in fast jedem Modell enthalten.

Kalibriert das System automatisch, wenn ein Temperaturunterschied festgestellt wird, der die Waagegenauigkeit beeinflusst (>1,5 °C), bzw. alle 11 Stunden.

▣ Externe Kalibrierung

Ausgewählte Präzisionsmodelle besitzen eine Funktion zur traditionellen externen Kalibrierung, bei der die Waage mit externen Gewichten (Kalibriergewichtswerte nach Wahl des Benutzers) kalibriert wird, um die Genauigkeit sicherzustellen.





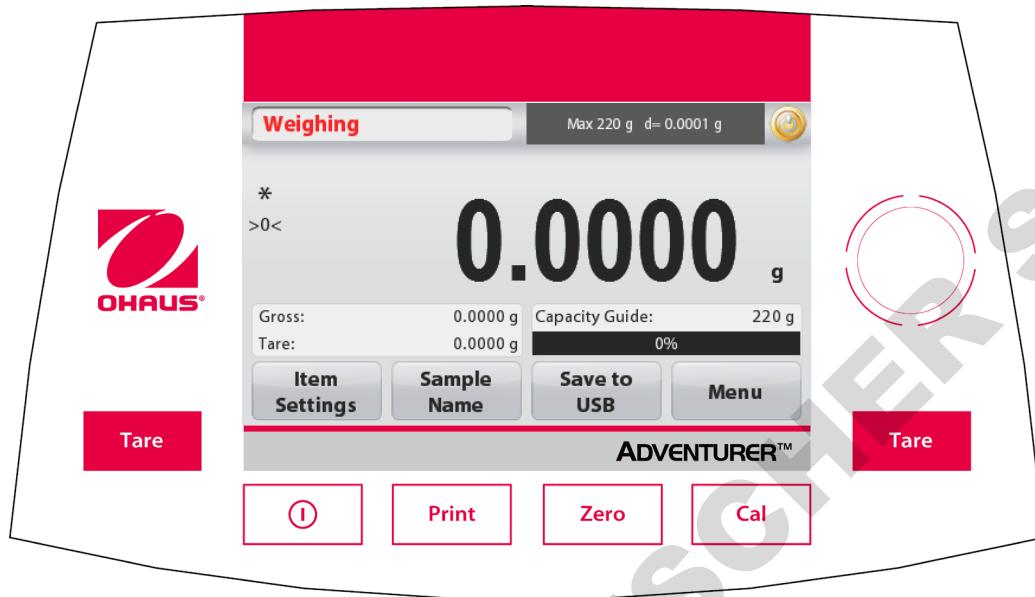

3. BETRIEB

3.1 Übersichtsanzeige, Startbildschirm

Dieses Gerät arbeitet mit einem Touchscreen-Display mit berührungsempfindlichen Flächen und Tasten zur Steuerung der Gerätefunktionen.

STEUERELEMENTE



Taste	Aktion
	Schaltfläche für die Abmeldung des Benutzers
	Kurzer Tastendruck (in ausgeschaltetem Zustand): Schaltet die Waage ein. Langer Tastendruck (in eingeschaltetem Zustand): Schaltet die Waage aus.
	Druckt die aktuellen Daten auf einem Drucker oder sendet sie an einen Computer.
	Führt eine Nullstellung aus.
	Führt eine Kalibrierung aus.
	Führt die Tarierung aus.

Schnittstelle für die Boot-up-Anmeldung

Rufen Sie die Schnittstelle für die Boot-up-Anmeldung auf:

Fall 1: Einschalten und Hochfahren

Die Boot-Up Login-Schnittstelle wird auf dem Waagenbildschirm angezeigt, sobald das Gerät eingeschaltet wird.

Fall 2: Nach dem manuellen Herunterfahren wieder hochfahren.

Zum Aufrufen der Boot-Up Login-Schnittstelle klicken Sie manuell auf die mechanische Einschalttaste auf dem Bedienfeld.

Melden Sie sich auf dem Startbildschirm an:

Nach Eingabe des Passworts drücken Sie schnell die Schaltfläche , wählen einen

Benutzernamen, klicken auf die Schaltfläche

Login

und wählen dann den

Startbildschirm.

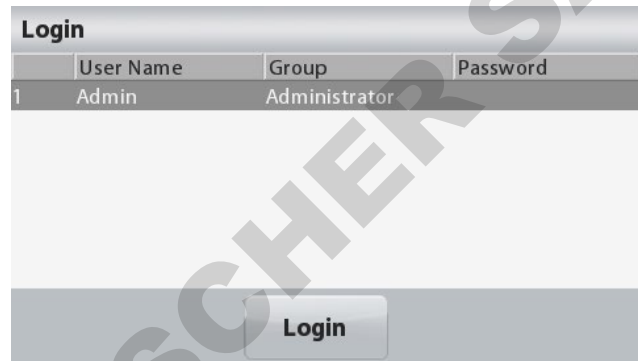

Hauptanwendungsbildschirm

Anwendung

Anweisung

Symbole für Stabilität (*), Netto (NET), Brutto (G) und/oder Nullmitte (>0<)

Referenzfelder



Schaltfläche für die Abmeldung des Benutzers

Ergebnisfeld: Die Informationen hängen von der Anwendung ab. Berühren Sie **g**, um die Einheit zu ändern.

Anwendungstasten: Die Funktionen sind von der Anwendung abhängig.

3.2 Hauptfunktionen und Hauptmenü

Waagen: Drücken Sie auf **Zero** (Nullstellung), um das Display auf null zu setzen. Legen Sie einen Gegenstand auf die Waageplattform. Die Anzeige zeigt das Bruttogewicht an.

Tarieren: Drücken Sie auf **Zero** (Nullstellung), wenn keine Last auf der Waageplattform liegt, um das Display auf null zu setzen. Stellen Sie einen leeren Behälter auf die Waageplattform und drücken Sie auf **Tare** (Tara). Geben Sie Material in den Behälter: Das Nettogewicht wird angezeigt. Entfernen Sie den Behälter: Das Behältergewicht wird als negative Zahl angezeigt. Drücken Sie die Taste **Tare** (Tara), um die Anzeige zu löschen.

MENÜ & BILDSCHIRMNAVIGATION

Drücken Sie auf die Option **Menu** (Menü), um die Menüliste zu öffnen. Zeigen Sie durch Drücken und Ziehen des **Rollbalkens** weitere Optionen an.



Kalibrierung:

Zur Anzeige der Kalibrieroptionen



Waagen-Setup:

Zur Anzeige und Änderung der Waageneinstellungen.



Waageeinheiten:

Zur Anzeige und Änderung der Waageeinheiten.



Datenpflege:

Zur Anzeige der Datenpflegeeinstellungen.



GLP- und GMP-Daten:

Zur Rückverfolgung die Benutzerdaten eingeben



Kommunikation:

Zur Anzeige der Geräteeinstellungen für den COM-Anschluss und der Druckeinstellungen



Zurücksetzen auf die Werkseinstellung:

Zum Zurücksetzen der Menüeinstellungen auf die Werkseinstellungen.



Benutzer-Management

Berühren Sie diese Taste, um das Untermenü aufzurufen: **Benutzer-Profile** (um Benutzer hinzuzufügen oder zu löschen), **Passwortänderung** und **Auto-Standby**.

3.3 Übersicht über Teile und Funktionen - Zugluftschutz für die Modelle



3.4 Übersicht über Teile und Funktionen – Modelle ohne Zugluftschutz



4. ANWENDUNGEN

Die Waage kann für verschiedene Anwendungsmodi konfiguriert werden. Berühren Sie das obere linke Anwendungsfeld („Waagen“ im folgenden Beispiel):

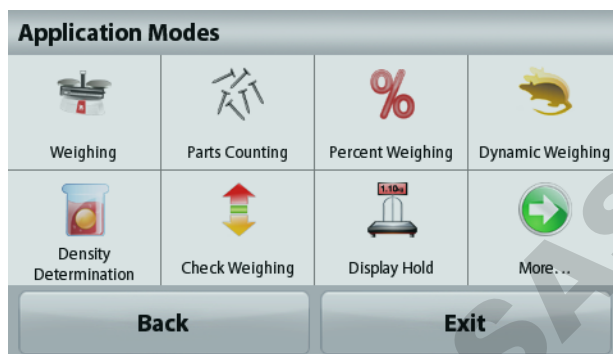
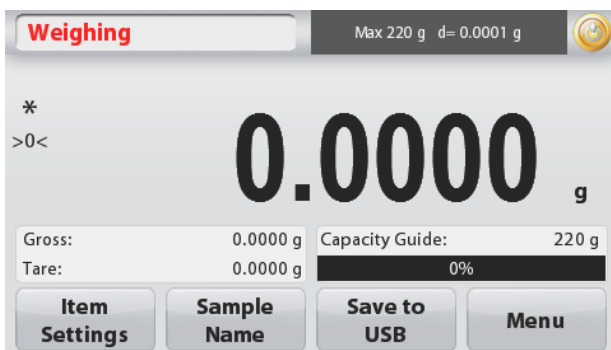

Die Adventurer-Waage besitzt folgende 9 Anwendungsmodi:

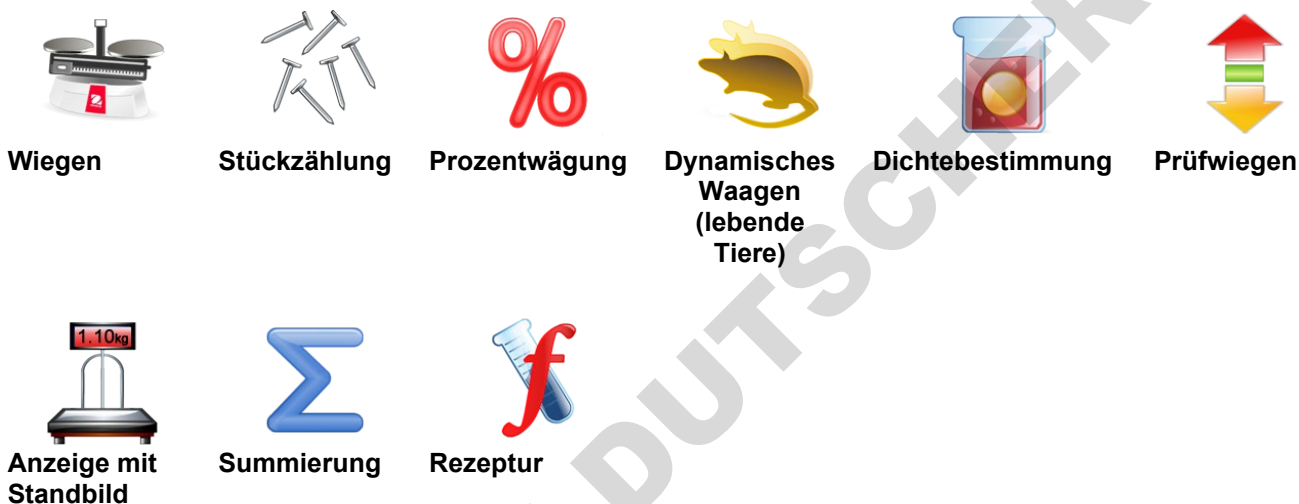

4.1 Wiegen

Hinweis: Vor Auswahl einer Anwendung müssen Sie die Waage kalibrieren und nivellieren.

Mit dieser Anwendung ermitteln Sie das Stückgewicht in der ausgewählten Maßeinheit.

Wiegen

1. Im oberen linken Teil des Startbildschirms wählen Sie Weighing (Waagen) aus (diese Anwendung ist die Standardanwendung).
2. Drücken Sie ggf. zuerst die Option **Tare** (Tara) oder **Zero** (Nullstellung).
3. Legen Sie Gegenstände auf die Waageplattform, um das Gewicht anzuzeigen. Sobald die Anzeige stabil ist, wird ein * angezeigt.
4. Der Ergebniswert wird in der Hauptzeile in der aktiven Maßeinheit angezeigt.

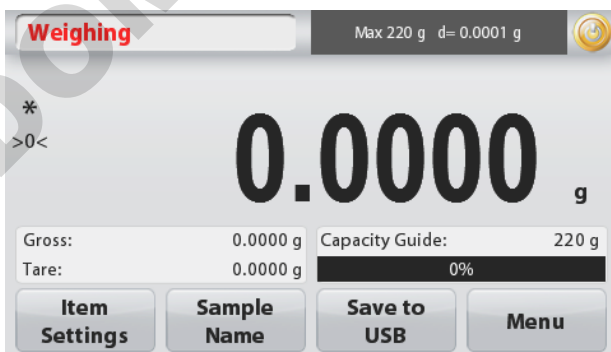

Der Startbildschirm für **WEIGHING** (Waagen)

Hauptzeile

Berühren Sie **g**, um die Maßeinheit zu ändern.

Referenz-Felder

Anwendungstasten



Symbol der Anwendung

4.1.1 Stapeldruck

Die Wägeregebnisse mehrerer Proben in derselben Charge können in einem Druckprotokoll im Wägemodus angezeigt werden, wenn die Funktion Stapeldruck EIN geschaltet ist.

Schritte:

- Um im Wägemodus auf das Untermenü zuzugreifen, drücken Sie kurz auf die Schaltfläche Elementeneinstellungen
- Um zum Startbildschirm zurückzukehren, wählen Sie Stapeldruck, klicken Sie auf EIN und drücken Sie dann schnell auf Beenden.
- Zum Löschen drücken Sie kurz die Schaltfläche Null.
- Stellen Sie den Behälter auf die Schale. Das Wiegeergebnis wird auf dem Bildschirm angezeigt, sobald der Messwert stabil ist.
- Um die Tara einzustellen, drücken Sie kurz auf die Schaltfläche Tara; auf dem Bildschirm erscheint dann der Wert 0.
- Drücken Sie kurz die Schaltfläche **Start** und stellen Sie dann Probe 1 ein. Das Wägeregebnis wird auf dem Bildschirm angezeigt, sobald der Messwert stabil ist.
- Um das Wägeregebnis von Probe 1 zu speichern, drücken Sie schnell die Schaltfläche **ACCEPT**. Auf dem Bildschirm wird nun "Probe 2 auflegen" angezeigt.
- Nehmen Sie die Probe 1 heraus und legen Sie die Probe 2 an ihren Platz. Das Wägeregebnis wird auf dem Bildschirm angezeigt, nachdem der Messwert stabil ist; drücken Sie einfach kurz die Schaltfläche **ACCEPT**, um den Messwert zu speichern.
- Wenn weitere Proben zu wiegen sind, wiederholen Sie Schritt 8.
- Hinweis:** Eine Charge von Wägungen kann bis zu 20 Proben enthalten.
- Wenn Sie nach dem Wiegen aller Proben kurz auf die Schaltfläche Stop drücken, werden die Ergebnisse aller Proben auf dem Bildschirm angezeigt. Drücken Sie kurz auf die Schaltfläche Stapeldruck, um mehrere Kopien auf einmal zu drucken; drücken Sie die Schaltfläche Beenden, um zum Startbildschirm zurückzukehren, wenn Sie nicht mehrere Kopien benötigen.

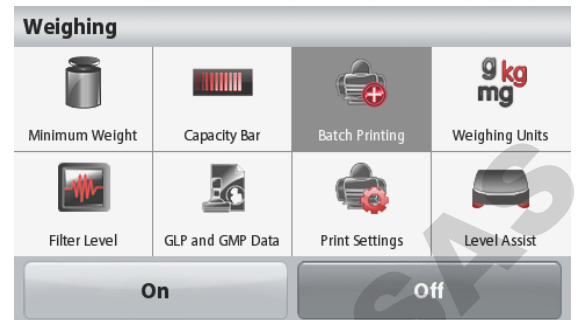

Weighing	
Samples	Weight
1	2.3376 g
2	3.9002 g

Buttons: Batch Printing, Exit

4.1.2. Optionseinstellungen

Zur Einstellung bzw. Anpassung der aktuellen Einstellungen

Drücken Sie die Taste **Item Settings** (Elementeinstellungen). Der Bildschirm **Settings** (Einstellungen) wird angezeigt.

Minimum Weight:

Zur Einstellung des Mindestgewichts bei Überprüfung eines Messwerts. Wenn das Ist-Gewicht unter dem festgelegten Mindestgewicht liegt, wird dieser Fehler **gelb** markiert.

Zur Einstellung des Wertes für das Mindestgewicht drücken Sie die Taste **Minimum Weight**.

Es wird ein Zifferneingabefenster angezeigt.

Geben Sie mit den Tasten das gewünschte Mindestgewicht ein und drücken Sie dann auf **Save** (Speichern). Die Anzeige kehrt wieder zurück zum vorhergehenden Bildschirm.

Drücken Sie zur Rückkehr zum Startbildschirm

Um zum Ausgangsbildschirm der Waageanwendung zurückzukehren, berühren Sie **Exit** (Beenden) am unteren Rand des Bildschirms.

Waagebereichsbalken: Wenn diese Funktion aktiviert ist, erscheint ein **Waagebereichsbalken im Referenzfeld**. Die Waagebereichsanzeige zeigt das Ist-Gewicht in Prozent des Waagebereichs an.

Ist der Waagebereichsbalken deaktiviert, stehen im Referenzfeld das Mindestgewicht und der Probenname.

Weighing Units: Ändert die angezeigte Maßeinheit. Weitere Informationen dazu siehe Kapitel 5.4.

Filter Level: Ändert die Filterebene. Weitere Informationen dazu siehe Kapitel 5.5.3.

GLP & GMP Data: Weitere Informationen zu den GLP- & GMP-Daten: siehe Abschnitt 5.9.

Print Settings: Ändert die Druckeinstellungen. Weitere Informationen dazu siehe Kapitel 7.

Nivellierhilfe: Liefert Anweisungen zur Einstellung der FüÙe, um die Waage zu nivellieren.

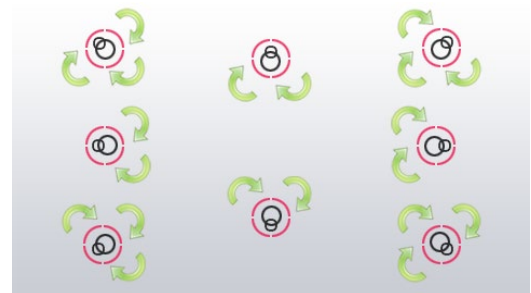
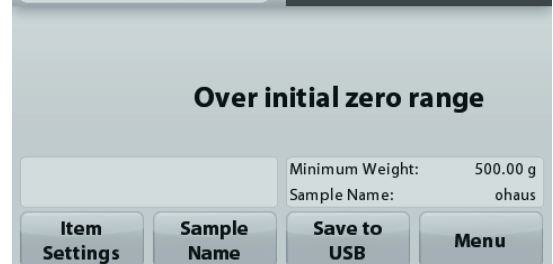
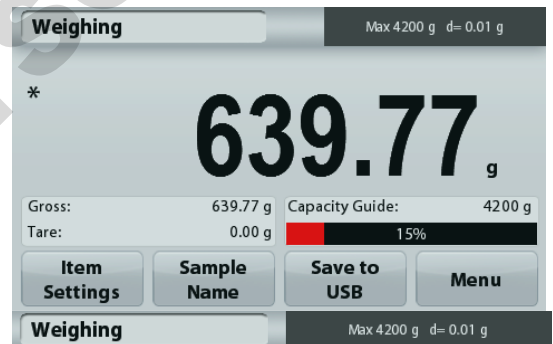
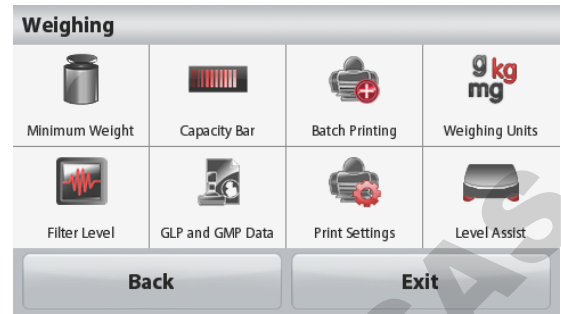

4.1.3 Sample Name (Probenname)

Drücken Sie diese Schaltfläche, um einen Probennamen hinzuzufügen. Es erscheint ein alphanummerisches Eingabefenster. Drücken Sie auf  um zwischen Klein- und Großbuchstaben zu wechseln.

Kleinbuchstaben:



Großbuchstaben:



Geben Sie den gewünschten Probennamen ein und drücken Sie auf "Save" (Speichern), um den Namen zu speichern und zum Ausgangsbildschirm der Waageanwendung zurückzukehren.

4.1.4 Save to USB (Auf USB speichern)

Schließen Sie einen USB-Stick am USB-Anschluss auf der Vorderseite der Waage an. Drücken Sie als Nächstes auf die Schaltfläche „Save to USB“ (Auf USB speichern), um die Daten auf dem USB-Stick zu speichern. Nach dem Speichern wird die Schaltfläche kurzzeitig orange.



Hinweise: Wenn der USB-Stick das erste Mal angeschlossen wird, dauert es möglicherweise etwas, bevor die Schaltfläche Save to USB (Auf USB speichern) funktioniert. Die Waage muss zunächst die notwendigen Ordner auf dem USB-Stick erstellen, in denen die Daten gespeichert werden.



WICHTIGER HINWEIS:

Die Waagedaten werden täglich auf einen USB-Speicherstick gespeichert. Die Daten werden jedoch bei Verwendung mehrerer Waagemodi separat in einzelne Dateien gespeichert.

Je nach USB-Speicherstick werden möglicherweise nicht alle Daten von der Waage übertragen oder das Display bleibt stehen. In diesem Fall müssen Sie den USB-Speicherstick trennen und den Vorgang mit einem anderen USB-Speicherstick wiederholen.

Ohaus übernimmt keine Haftung, wenn Daten auf dem USB-Speicherstick gelöscht werden oder der USB-Speicherstick beim Anschluss an die Waage bricht.

Um Probleme mit dem USB-Speicherstick möglichst auszuschließen, empfiehlt Ohaus die Verwendung eines hochwertigen Speichersticks..

4.1.5. Stückzählung

Hinweis: Vor Auswahl einer Anwendung müssen Sie die Waage kalibrieren und nivellieren.

Mit dieser Anwendung zählen Sie Artikel mit gleichem Gewicht.

4.2 Stückzählung

1. Wählen Sie im oberen linken Teil des Startbildschirms die Option Parts Counting (Stückzählung) aus.
2. Drücken Sie ggf. zuerst die Option **Tare** (Tara) oder **Zero** (Nullstellung).
3. Legen Sie Gegenstände auf die Waageplattform, um das Gewicht anzuzeigen. Sobald die Anzeige stabil ist, wird ein * angezeigt.
4. Der Ergebniswert wird in der Hauptzeile mit dem Vermerk PCS (Stück) angezeigt.



Der Startbildschirm **Parts Counting** (Stückzählung)

Hauptzeile

Referenz-Felder

Anwendungstasten



Symbol der Anwendung

4.2.1 Optionseinstellungen

Einstellung bzw. Anpassung der aktuellen Einstellungen

Drücken Sie die Taste **Item Settings** (Elementeinstellungen). Der Bildschirm **Settings** (Einstellungen) wird angezeigt.

Samples: Die Probengröße kann zwischen 1 und 10.000 Stück liegen. Die Standardprobengröße ist 10. Wenn die Probengröße geändert wird, öffnet die Waage sofort den Bildschirm für das Durchschnitts-Stückgewicht (APW), damit ein neues Durchschnittstückgewicht berechnet werden kann. Drücken Sie zur Einstellung der Probengröße die Taste **Samples** (Proben).

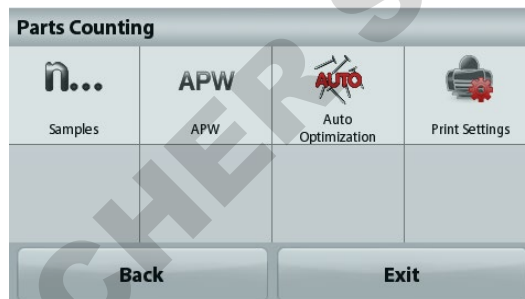

Es wird ein Zifferneingabefenster angezeigt. Geben Sie mit den Tasten die gewünschte Probengröße ein. Drücken Sie dann auf **Save** (Speichern).



Auf dem nächsten Bildschirm wird der Hinweis angezeigt, dass Sie das Referenzgewicht auf die Waageplattform legen sollen.

Legen Sie das Referenzgewicht auf die Waageplattform.

Drücken Sie dann die Taste **Accept** (Akzeptieren), um den Wert zu erfassen und wieder zum Startbildschirm zurückzukehren.



Bestimmen des Durchschnitts-Stückgewichts (APW):

Immer, wenn ein neues Teil gezählt werden soll, müssen Sie das Nenngewicht eines Teils (Durchschnitts-Stückgewicht, abgekürzt APW) aus einer kleinen Zahl von Teilen bestimmen. Das Durchschnitts-Stückgewicht wird gespeichert, bis es durch ein anderes Durchschnitts-Stückgewicht ersetzt wird.



Es gibt zwei Methoden, das Durchschnitts-Stückgewicht zu bestimmen:

1. Das Ist-Durchschnitts-Stückgewicht ist bekannt.
2. Das Durchschnitts-Stückgewicht muss aus dem Gewicht ermittelt werden. In diesem Fall wird die aktuelle Probengröße verwendet.



Einstellen eines *bekanntes* Durchschnitts-Stückgewichts (APW)

Drücken Sie zur direkten Einstellung des Durchschnitts-Stückgewichts (APW) die Taste **APW**: Es wird ein Zifferneingabefenster angezeigt.

Geben Sie über die Tasten das gewünschte Durchschnitts-Stückgewicht ein, und drücken Sie dann **Save** (Speichern).

Die Anzeige schaltet zurück zum Anwendungsstartbildschirm und zeigt das neue Durchschnitts-Stückgewicht in dem Referenzfeld an.



Einstellen eines neuen Durchschnitts-Stückgewichts (APW) – Ermittlung des Durchschnitts-Stückgewichts

Um ein neues Durchschnitts-Stückgewicht zu bestimmen, legen Sie das Referenzgewicht auf die Waageplattform und drücken dann die Taste **Accept** (Akzeptieren).

Hinweis: Es wird die Probengröße verwendet, die angezeigt wird. Wenn Sie eine andere Probengröße verwenden wollen, ändern Sie zunächst diese Einstellung. (Siehe oben.)



Der Startbildschirm zeigt die Stückzahl für das neue Durchschnitts-Stückgewicht an.

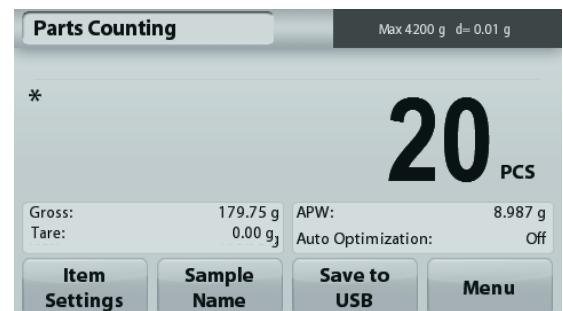

Auto Optimization: Wenn diese Funktion aktiviert ist, verbessert sich die Genauigkeit, da das Stückgewicht bei Zugabe weiterer Teile automatisch neu berechnet wird. Standard ist **Off**.

Anmerkungen: Die Optimierung des Durchschnitts-Stückgewichts (APW) erfolgt nur, wenn Sie die auf der Waageplattform liegenden Proben durch ein bis drei weitere Proben ergänzen.

Bei der manuellen Eingabe des Durchschnitts-Stückgewichts mit dem numerischen Tastenfeld erfolgt keine automatische Optimierung des APW.

Print Settings: Ändert die Druckeinstellungen. Weitere Informationen dazu siehe Kapitel 7.

Hinweis: Die Schaltfläche **Save to USB** (Auf USB speichern) erscheint erst, wenn ein USB-Speicherstick an der Waage angeschlossen ist. Weitere Informationen dazu siehe Abschnitt 4.1.4.

4.3 Prozentwiegung

Hinweis: Vor Auswahl einer Anwendung müssen Sie die Waage kalibrieren und nivellieren.

Benutzen Sie zur Messung des Gewichts einer Probe die Option **Percent Weighing** (Prozentwiegung): Das Gewicht wird dann als Prozentsatz des vorher definierten Referenzgewichts angezeigt. Das Standardreferenzgewicht bzw. letzte Referenzgewicht wird angezeigt.

Prozentwiegung

1. Wählen Sie in der oberen linken Ecke des Startbildschirms die Option **Percent Weighing** (Prozentwägung).
2. Legen Sie einen Gegenstand auf die Waageplattform. Der Unterschied zwischen der Probe und dem Referenzgewicht wird in Prozent angezeigt.



Der Startbildschirm **Percent Weighing** (Prozentwiegung)

Hauptzeile

Referenz-Felder

Anwendungstasten



Symbol der Anwendung

4.3.1 Optionseinstellungen

Zur Einstellung bzw. Anpassung der aktuellen Einstellungen

Drücken Sie die Taste **Item Settings** (Elementeinstellungen). Der Bildschirm **Settings** (Einstellungen) wird angezeigt.

Recalculate Ref. Wgt: Um ein neues Referenzgewicht festzulegen, drücken Sie die Taste zur Neuberechnung des Referenzgewichts.

Folgen Sie den Anweisungen auf dem Bildschirm, um ein neues Referenzgewicht zu bestimmen.

Drücken Sie alternativ auf die Schaltfläche **Ref. Weight** (Referenzgewicht) im Bildschirm „Percent Weighing Recalculate Ref. Wgt (Referenzgewicht für Prozentwiegen neu berechnen), um ein Referenzgewicht manuell mit dem numerischen Tastenfeld einzugeben.

Print Settings: Ändert die Druckeinstellungen. Weitere Informationen dazu siehe Kapitel 7.

Hinweis: Die Schaltfläche Save to USB (Auf USB speichern) erscheint erst, wenn ein USB-Speicherstick an der Waage angeschlossen ist. Weitere Informationen dazu siehe Abschnitt 4.1.4.



4.4 Dynamisches Wiegen

Hinweis: Vor Auswahl einer Anwendung müssen Sie die Waage kalibrieren und nivellieren.

Mit dieser Anwendung waagen Sie instabile Lasten, beispielsweise lebende Tiere. Sie können zwei verschiedene Modi für Start und Reset auswählen: **manuell** (Start und Stopp per Tastendruck) und **automatisch** (Start und Stopp automatisch).

Dynamisches Wiegen – manuell (Standardeinstellung)

1. Wählen Sie in der oberen linken Ecke des Startbildschirms **Dynamic Weighing** (Dynamisches Waagen) aus.
2. Platzieren Sie die Objekte auf der Waageplattform und drücken Sie die Taste **Start**.



Der Startbildschirm für **Dynamisches Waagen**

Hauptzeile

Referenz-Felder

Anwendungstasten



Symbol der Anwendung

3. Die Waage beginnt, rückwärts zu zählen (zur Bestimmung des Durchschnittswertes). Während des Rückwärtszählens zeigt die Informationszeile die Restzeit an. Drücken Sie gegebenenfalls die Taste **Stop**, um den Vorgang abubrechen.
 4. Wenn die Rückwärtszählung beendet ist, wird die Ergebniszeile angezeigt. Drücken Sie auf **Clear** (Löschen), um das gehaltene Gewicht zu löschen und zum Ausgangsbildschirm zurückzukehren.
- Hinweis:** Reinigen Sie die Waageplattform, bevor Sie mit einem neuen dynamischen Waagezyklus beginnen.

4.4.1 Optionseinstellungen

Zur Einstellung bzw. Anpassung der aktuellen Einstellungen

4.5 Dichtebestimmung

Hinweis: Vor Auswahl einer Anwendung müssen Sie die Waage kalibrieren und nivellieren.

Mit dieser Anwendung bestimmen Sie die Dichte eines Objekts. Sie haben vier Möglichkeiten zur Bestimmung der Dichte:

1. Feststoffe, die schwerer sind als Wasser
2. Feststoffe, die leichter sind als Wasser
3. Bestimmung der Dichte von Flüssigkeiten
4. Poröse Materialien (die mit Öl getränkt sind.)

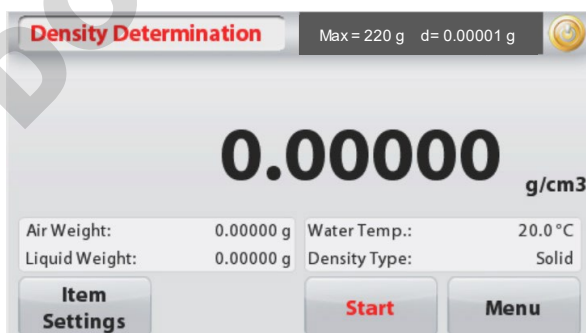

Der Startbildschirm **Density Determination** (Dichtebestimmung)

Hauptzeile

(Anzeige des Dichteergebnisses bei ausgewählter Display-Auflösung)

Referenz-Felder

Funktionstasten



Symbol der Anwendung

Anzeige des Dichtewäageergebnis

Um die Display-Auflösung einzustellen, navigieren Sie zu Item Setting > g/cm³.

Optionen für die Bildschirmauflösung

Ablesbarkeit der Waage	Optionen für Bildschirmauflösung	Standardwert
d = 0.00001 g	0.00001g/cm ³ , 0.0001g/cm ³ , 0.001g/cm ³ , 0.01g/cm ³	0.001g/cm ³
d = 0.0001 g	0.0001g/cm ³ , 0.001g/cm ³ , 0.01g/cm ³ , 0.1g/cm ³	0.001g/cm ³
d = 0.001 g	0.001g/cm ³ , 0.01g/cm ³ , 0.1g/cm ³	0.001g/cm ³
d = 0.01 g	0.01g/cm ³ , 0.1g/cm ³	0.01g/cm ³
d = 0.1 g	0.1g/cm ³	0.1g/cm ³

Hinweis: Die 0,00001g-Waage bietet keine 0,1g/cm³-Option für die Anzeigenauflösung.

4.5.1 Messung der Dichte eines Feststoffs mit Wasser (Standardvorgabe)

Drücken Sie die Taste **Item Settings (Elementeinstellungen)**, um den Einstellbildschirm für die Dichtebestimmung zu öffnen.

Bestätigen Sie, dass die folgenden **Konfigurationseinstellungen** ausgewählt sind:

- ✓ **Density Type: Solid** (Dichtart: Feststoff)
- ✓ **Auxiliary Liquid: Water** (Hilfsflüssigkeit: Wasser)
- ✓ **Porous Material: Off** (Poröses Material: OFF)
- ✓ **g/cm³: zum Auswählen der Anzeige des Wäageergebnisses von Dichte.**



Um den Wert der Wassertemperatur anzupassen, berühren Sie die Schaltfläche **Water Temp.** (Wassertemperatur). Die Waage berechnet die Wasserdichte in Abhängigkeit von der eingegebenen Wassertemperatur (interne Suchtabelle). Messen Sie die Ist-Temperatur des Wassers mit einem Präzisionsthermometer. Es wird ein Zifferneingabefenster angezeigt. Geben Sie die Ist-Temperatur des Wassers ein, und drücken Sie dann **Save** (Speichern).



Drücken Sie zur Rückkehr zum Startbildschirm für die Dichtebestimmung auf **Back** (Zurück).

Schritt 1 von 2 – Waagen der Probe an der Luft

Drücken Sie **Start**. Folgen Sie den Anweisungen, und speichern Sie mit **Accept** (Akzeptieren), das Gewicht der trockenen Probe („an der Luft“).



Schritt 2 von 2 – Waagen Sie die Probe nach dem Eintauchen.

Folgen Sie den Anweisungen auf dem Bildschirm; speichern Sie mit **Accept** (Akzeptieren) das Probengewicht nach dem Eintauchen.

Der Wägeergebnis von Dichte

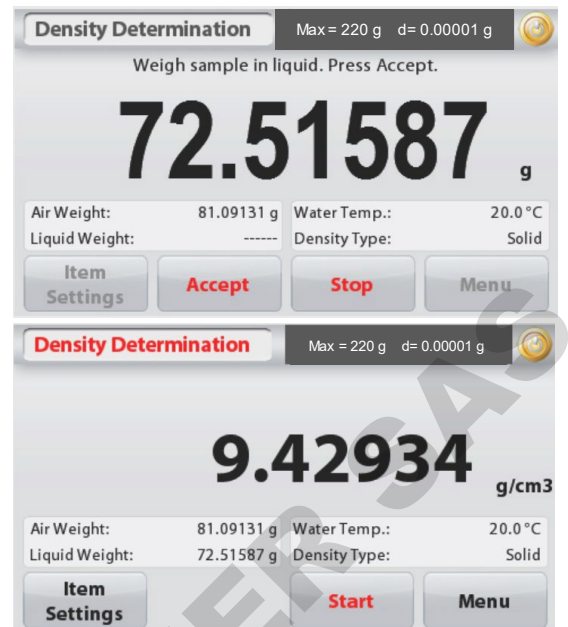

Sobald die nötigen Gewichte bestimmt sind, wird die Dichte der Probe in g/cm^3 (zusammen mit dem Gewicht an der Luft und dem Gewicht in Wasser) auf dem Anwendungsbildschirm angezeigt.

Drücken Sie **Start**, um alle Gewichtswerte zurückzusetzen und den Vorgang neu zu beginnen.

4.5.2 Messung der Dichte eines schwimmfähigen Materials mit Wasser

Drücken Sie die Taste **Item Settings** (Elementeinstellungen), um den Bildschirm **Settings** (Einstellungen) zu öffnen.

Bestätigen Sie, dass die folgenden **Konfigurationseinstellungen** ausgewählt sind:

- ✓ **Density Type: Solid** (Dichteart: Feststoff)
- ✓ **Liquid Type: Water** (Art der Flüssigkeit: Wasser)
- ✓ **Porous Material: Off** (Poröses Material: OFF)
- ✓ **g/cm^3 : zum Auswählen der Anzeige des Wägeergebnisses von Dichte.**

Drücken Sie die Taste **Back** (Zurück), um zum Startbildschirm für die Dichtebestimmung zurückzuschalten.

Führen Sie die gleichen Schritte wie bei einem festen Material aus, ausgenommen Schritt 2 zur **Dichtebestimmung**. Drücken Sie die Probe in die **Flüssigkeit**, bis sie ganz eingetaucht ist.



4.5.3 Messung der Dichte eines Feststoffs mit einer Hilfsflüssigkeit

Um diese Funktion zu nutzen, rufen Sie das Setup-Menü für die Dichtebestimmung auf und wählen folgende Option aus:

Density Type: Solid; Liquid Type: Other; Porous Material: Off (Dichteart: Feststoff, Flüssigkeitsart: andere; Porous Material: Off (Poröses Material: OFF)).

Bestätigen Sie die angezeigten Standardvorgaben (Flüssigkeitsdichte usw.).

Zur Einstellung des Wertes für die Flüssigkeitsdichte drücken Sie die Taste **Auxiliary liquid** (Hilfsflüssigkeit) und wählen dann **Other** (Andere) aus.



Es wird ein Zifferneingabefenster angezeigt.

Geben Sie die Dichte in g/cm^3 ein, und drücken Sie dann auf **Save** (Speichern).

Die Anzeige schaltet zurück zum vorhergehenden Bildschirm.

Drücken Sie zur Rückkehr zum Startbildschirm für die Dichtebestimmung auf **Back** (Zurück).

Beginnen Sie den Vorgang zur Dichtebestimmung wie oben beschrieben.



4.5.4. Messung der Dichte einer Flüssigkeit mit einem kalibrierten Sinkgewicht (wird nicht mitgeliefert).

Rufen Sie zur Aktivierung dieser Funktion das Setup-Menü für die Dichtebestimmung auf und wählen Sie die Einstellung Density Type: Liquid (Dichteart: Flüssigkeit).

Hinweis: Wenn Sie die Dichteart auf „Flüssigkeit“ eingestellt haben, sind die Auswahlmöglichkeiten für die Flüssigkeitsart und poröses Material deaktiviert.

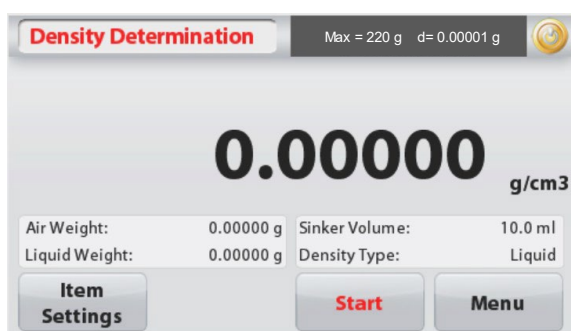

Der Startbildschirm für die **DICHTEBESTIMMUNG – FLÜSSIGKEIT**

Hauptzeile

Referenz-Felder

Funktionstasten



Symbol der Anwendung

Bestätigen Sie, dass der angezeigte Standardwert (Volumen des Senkgewichts), richtig ist. Drücken Sie zur Bearbeitung der Standardvorgaben auf die Option **Sinker Volume** (Senkgewichtsvolumen).

Um den Wert für das Senkgewichtsvolumen einzustellen, drücken Sie die Taste **Sinker Volume** (Senkgewichtsvolumen).



Es wird ein Zifferneingabefenster angezeigt.

Geben Sie den gewünschten Wert mit den Tasten ein, und drücken Sie auf **Save** (Speichern).

Die Anzeige schaltet dann zurück zum vorhergehenden Bildschirm, wobei der neue Wert hervorgehoben wird.

Um zum Startbildschirm der Dichtebestimmung zurückzukehren, drücken Sie auf **Back** (Zurück).

Drücken Sie auf **Start**, um den Vorgang zu beginnen.



Schritt 1 von 2 – Bestimmung des Sinkgewichts an der Luft.

Folgen Sie den Anweisungen auf dem Bildschirm, und drücken Sie dann **Accept** (Akzeptieren), um das Sinkgewicht („an der Luft“) zu speichern.

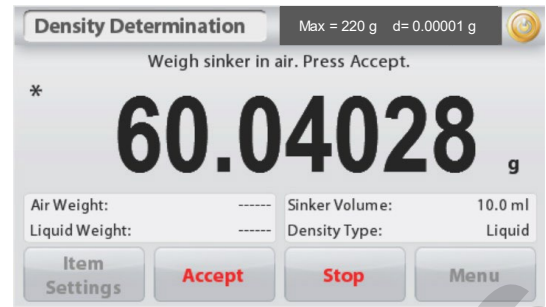
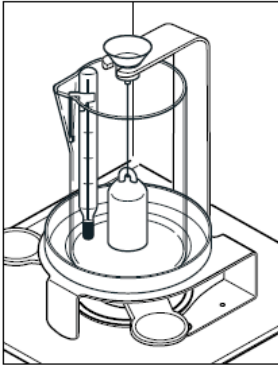

Schritt 2 von 2 – Bestimmung des Sinkgewichts beim Eintauchen in die Prüflüssigkeit

Folgen Sie den Anweisungen auf dem Bildschirm, und drücken Sie dann auf **Accept** (Akzeptieren), um das Sinkgewicht nach dem Eintauchen in die Prüflüssigkeit zu speichern.

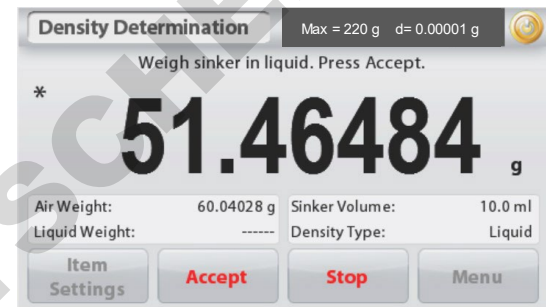
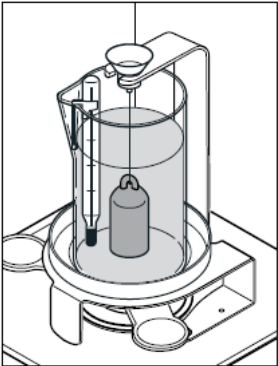

Sobald die betreffenden Gewichte bestimmt sind, wird die Dichte der Flüssigkeitsprobe in g/cm^3 (zusammen mit dem Gewicht an der Luft und dem Gewicht in Wasser) auf dem Anwendungsbildschirm angezeigt.

Drücken Sie **Start**, um alle Gewichtswerte zurückzusetzen und den Vorgang neu zu beginnen.

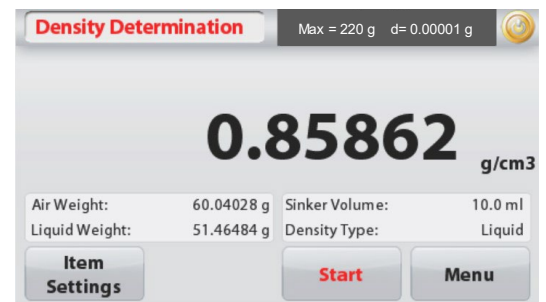

4.5.5 Messen der Dichte eines porösen Materials mit Öl

Um diese Funktion zu aktivieren, rufen Sie das Setup-Menü **Density Determination** (Dichtebestimmung) auf und wählen folgende Optionen aus:

- ✓ **Density Type: Solid** (Dichtart: Feststoff)
- ✓ **Liquid Type: Water** (Art der Flüssigkeit: Wasser)
- ✓ **Porous Material: ON** (Poröses Material: ON)
- ✓ **g/cm^3** : zum Auswählen der Anzeige des Wägeregebnisses von Dichte.



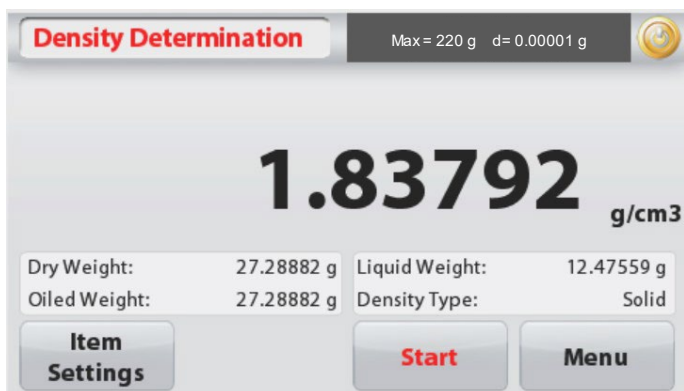

Der Startbildschirm **DICHTEBESTIMMUNG – PORÖSES MATERIAL**

Hauptzeile

Referenz-Felder

Funktionen

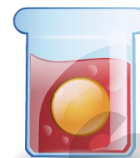

Symbol der Anwendung

Bestätigen Sie die angezeigten Standardvorgaben (Wassertemperatur).

Drücken Sie zur Bearbeitung der Standardvorgaben auf **Item Settings** (Elementeinstellungen). Der Bildschirm **Settings** (Einstellungen) wird angezeigt.

Die Waage berechnet die Wasserdichte anhand der eingegebenen Wassertemperatur.

Messen Sie die Ist-Temperatur des Wassers mit einem Präzisionsthermometer.

Um die Wassertemperatur oder die Öldichte anzupassen, berühren Sie die Schaltfläche **Water Temp** (Wassertemperatur) oder **Oil Density** (Öldichte).

Es wird ein Zifferneingabefenster angezeigt.

Geben Sie den gewünschten Wert ein. Drücken Sie dann auf **Save** (Speichern).

Die Anzeige schaltet dann zurück zum vorhergehenden Bildschirm, wobei der neue Wert hervorgehoben wird.

Um zum Ausgangsbildschirm der Dichtebestimmung zurückzukehren, berühren Sie die Schaltfläche **Exit** (Beenden)..



Oil Density



Water Temp.



Dichteberechnung beginnen

Schritt 1 von 3 – Waagen der ölfreien Probe an der Luft

Folgen Sie den Anweisungen auf dem Bildschirm und drücken Sie dann **Accept** (Akzeptieren), um das Gewicht der trockenen Probe (an der Luft) zu speichern.



Schritt 2 von 3 – Waagen der ölfüllten Probe an der Luft

Folgen Sie den Anweisungen auf dem Bildschirm und drücken Sie dann auf **Accept** (Akzeptieren), um das Probengewicht mit Öl zu speichern.



Schritt 3 von 3 – Waagen der ölfüllten Probe nach Eintauchen in Flüssigkeit

Folgen Sie den Anweisungen auf dem Bildschirm und drücken Sie dann auf **Accept** (Akzeptieren), um das Gewicht der ölfüllten Probe nach dem Eintauchen von Flüssigkeit zu speichern.

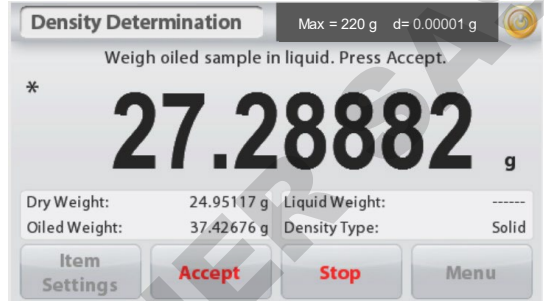

Sobald die erforderlichen Gewichte bestimmt wurden, wird die Dichte der Probe in **g/cm³** (zusammen mit dem Gewicht an der Luft, mit und ohne Ölfüllung und dem Gewicht in Wasser) auf dem Anwendungsbildschirm angezeigt.

Der Wert bleibt auf der Anzeige, bis Sie die Taste **Start** drücken.

Drücken Sie **Start**, um alle Gewichtswerte zurückzusetzen und den Vorgang neu zu beginnen.



4.6 Prüfwagen

Hinweis: Vor Auswahl einer Anwendung müssen Sie die Waage kalibrieren und nivellieren.

Beim Prüfwagen wird das Gewicht einer Probe mit Sollgrenzwerten verglichen.

Prüfwagen

1. Wählen Sie in der oberen linken Ecke des Startbildschirms **Check Weighing** (Prüfwagen) aus.
2. Die Standardgrenzwerte für das Prüfwagen bzw. die letzten Grenzwerte werden angezeigt.
3. Legen Sie die Gegenstände auf die Waageplattform.
4. In dem Feld mit der Fortschrittsanzeige wird als Status **Under/Accept/Over** (zu niedrig/akzeptabel/zu hoch) angezeigt. Das Ist-Gewicht des Teils wird in der Hauptzeile ausgegeben.



Der Startbildschirm **Check Weighing** (Prüfwagen)

Hauptzeile

Referenz-Felder

Funktionstasten



Symbol der Anwendung

Drücken Sie zur Einstellung des Werts für die Obergrenze die Taste **Over Limit** (Obergrenze).

Drücken Sie zur Einstellung des Werts für die Untergrenze die Taste **Under Limit** (Untergrenze).

Es wird ein Zifferneingabefenster angezeigt.

Geben Sie das gewünschte Grenzwert ein und drücken Sie dann auf **Save** (Speichern).

Um zum Startbildschirm **CHECK WEIGHING** (PRÜFWAAGEN) zurückzukehren, drücken Sie auf **Exit** (Beenden).



4.6.1 Optionseinstellungen

Zur Einstellung bzw. Anpassung der aktuellen Einstellungen

Drücken Sie die Taste **Item Settings** (Elementeinstellungen). Der Bildschirm **Settings** (Einstellungen) wird angezeigt.

Sample Name: Ordnet einer Probe einen Namen zu.

Print Settings: Ändert die Druckeinstellungen. Weitere Informationen dazu siehe Kapitel 7.



4.7 Anzeige mit Standbild

Hinweis: Vor Auswahl einer Anwendung müssen Sie die Waage kalibrieren und nivellieren.
Es werden zwei Betriebsmodi unterstützt:

- **Display Hold** (Anzeige mit Standbild): erlaubt dem Benutzer, ein stabiles Gewicht zu erfassen und zu speichern.
- **Peak Hold** (Anzeige des Höchstgewichts): erlaubt dem Benutzer, die Bestimmung des höchsten stabilen Gewichts zu erfassen und zu speichern.



Der Startbildschirm für die Anzeige mit Standbild

Hauptzeile

Referenz-Felder

Funktionstasten



Symbol der Anwendung

Display Hold

4.7.1 Display Hold

1. Wählen Sie in der oberen linken Ecke des Startbildschirms die Option **Display Hold**.
2. Legen Sie die Probe auf die Waageplattform und drücken Sie die Taste **Hold** (Halten), während das Gewicht erfasst wird.
3. In der Hauptzeile steht jetzt das erste stabile Gewicht.
4. Drücken Sie **Clear** (Löschen), um die Anzeige zu löschen und wieder den Startbildschirm **Display Hold** (Anzeige mit Standbild) aufzurufen.



Peak Hold

4.7.2 Peak Hold

1. Wählen Sie in der oberen linken Ecke des Startbildschirms die Option **Display Hold** (Anzeige mit Standbild).
2. Aktivieren Sie den automatischen Modus in den Elementeneinstellungen (siehe Abschnitt 4.7.5).
3. Legen Sie die Probe auf die Waageplattform, um zu beginnen.
4. Waagen Sie weitere Proben. Das stabile Gewicht wird automatisch angezeigt.
5. Um die Standbildfunktion zu beenden und zum normalen Betrieb zurückzukehren, drücken Sie **Stop**.



4.7.3 Optionseinstellungen

Zur Einstellung bzw. Anpassung der aktuellen Einstellungen

Drücken Sie die Taste **Item Settings** (Elementeinstellungen). Der Bildschirm **Settings** (Einstellungen) wird angezeigt.

Mode: Zur Umschaltung zwischen Peak Hold und Display Hold (Anzeige des Spitzengewichts und Anzeige des gemerkten Gewichts).

Sample Name: Ordnet einer Probe einen Namen zu.

Print Settings: Ändert die Druckeinstellungen. Weitere Informationen dazu siehe Kapitel 7.

Hinweis: Die Schaltfläche **Save to USB** (Auf USB speichern) erscheint erst, wenn ein USB-Speicherstick an der Waage angeschlossen ist. Weitere Informationen dazu siehe Abschnitt 4.1.4.



4.8 Summierung

Hinweis: Vor Auswahl einer Anwendung müssen Sie die Waage kalibrieren und nivellieren.

Die Option **Totalization** (Summierung) misst das kumulierte Gewicht mehrerer Proben. Das kumulierte Gesamtgewicht kann größer sein als der Waagebereich der Waage. Die maximale Probenanzahl (n) beträgt 99.



Der Startbildschirm **Totalization** (Summierung)

Hauptzeile

Referenz-Felder

Anwendungstasten



Symbol der Anwendung

Summierung

1. Wählen Sie in der oberen linken Ecke des Startbildschirms die Option **Totalization** (Summierung) aus.
2. Legen Sie eine Probe auf die Waageplattform, um zu beginnen. Das Probengewicht erscheint in der Hauptzeile.
3. Drücken Sie **Accumulate** (Kumulieren), um das (stabile) Gewicht der Probe zum Gesamtgewicht zu addieren.
4. Nehmen Sie die Probe von der Waageschale, legen Sie die nächste Probe auf die Waageschale und setzen Sie wie oben beschrieben fort.
5. Drücken Sie auf **Result** (Ergebnis), um die Ergebnisse der Summierung anzuzeigen.
6. Wenn Sie fertig sind, drücken Sie die Taste **Clear Total** (Summierung löschen), um das kumulierte Gewicht auf null zurückzusetzen.

Totalization	
Item	Result
Samples	3
Total	506.95 g
Average	168.98 g
σ (stdev)	38.90 g
Minimum	117.00 g
Maximum	210.57 g
Range	93.57 g

Buttons: **Save to USB** and **Exit**

7. Drücken Sie **Save to USB** (Auf USB speichern), um das Ergebnis auf einen USB-Speicherstick zu speichern, oder auf **Exit** (Beenden), um zum Ausgangsbildschirm der Summierung zurückzukehren. **Hinweis:** Wenn Sie die Einheit ändern, ändert sich auch das Akkumulierungsergebnis entsprechend der ausgewählten Einheit.

4.9 Rezeptur

Hinweis: Vor Auswahl einer Anwendung müssen Sie die Waage kalibrieren und nivellieren.

Mit dieser Anwendung erstellen Sie Rezepte und Zusammensetzungen. Sie können maximal 50 Komponenten verwenden.



Der Startbildschirm **Formulation** (Rezeptur)

Hauptzeile

Referenz-Felder

Anwendungstasten



Symbol der Anwendung

Rezeptur

1. Wählen Sie in der oberen linken Ecke des Startbildschirms die Option **Formulation** (Rezeptur) aus.
2. Drücken Sie **Start**, um mit der Erfassung der Komponenten zu beginnen.
3. Legen Sie die erste Zutat auf die Waageplattform (oder in einen tarierten Behälter), und drücken Sie **Accept** (Akzeptieren), um die Komponente zu speichern.
4. Geben Sie weitere Komponenten hinzu, und drücken Sie jeweils **Accept** (Akzeptieren), um das Gewicht der einzelnen Komponenten zu speichern, bis das Rezept komplett ist. Die Zeile **Total** (Gesamt) zeigt das Gesamtgewicht aller Komponenten an.
5. Drücken Sie auf Stopp (Stopp), um die Rezeptur zu beenden. Die Rezepturergebnisse werden angezeigt:

Hinweis: Wenn die Option **Filler** (Füllmittel) aktiviert ist (siehe Abschnitt 4.9.1), fragt die Waage nach einem Füllmaterial, um die Rezeptur fertigzustellen. Ergänzen Sie das Füllmaterial, und drücken Sie **Accept** (Akzeptieren), um die Rezeptur abzuschließen und die Ergebnisse anzuzeigen.

Formulation	
Comp.	Weight
1	241.76 g
2	272.95 g
Comp. Total	514.71 g

Buttons: Save to USB, Exit

6. Drücken Sie **Save to USB** (Auf USB speichern), um die Ergebnisse auf einen USB-Speicherstick zu speichern, oder auf **Exit** (Beenden), um zum Ausgangsbildschirm der **Rezeptur** zurückzukehren.

Hinweis: Rezepturergebnisse werden gelöscht, wenn eine neue Rezeptur beginnt.

4.9.1 Optionseinstellungen

Zur Einstellung bzw. Anpassung der aktuellen Einstellungen

Drücken Sie die Taste **Item Settings** (Elementeinstellungen). Der Bildschirm **Settings** (Einstellungen) wird angezeigt.

Filler (Füllmaterial): Wenn diese Option aktiviert ist, wird nach Ende der Rezepturerstellung ein Füllmaterial verlangt.

Auto Tare (Automatisch Trieren): Wenn diese Option aktiviert ist, tariert die Waage automatisch, sobald das Komponentengewicht akzeptiert ist.

Print Settings: Ändert die Druckeinstellungen. Weitere Informationen dazu siehe Kapitel 7.



4.10 Zusätzliche Funktionen

4.10.1 Unterflurwaagehaken

Die Adventurer-Waage ist mit einem Unterflurwaagehaken zum Waagen von Teilen unter der Waage ausgestattet. Hinweis: Nehmen Sie die Waageplattform und den Zugluftschutz ab (sofern vorhanden), um Schäden beim Umdrehen der Waage zu vermeiden.



Wichtiger Hinweis: Legen Sie die Waage nicht auf dem Waageplattformträgerkonus oder den Waagezellenstiften ab.

Schalten Sie zur Verwendung dieser Funktion die Waage aus und nehmen Sie die Schutzabdeckung der Öffnung für den Unterflurwaagehaken ab.

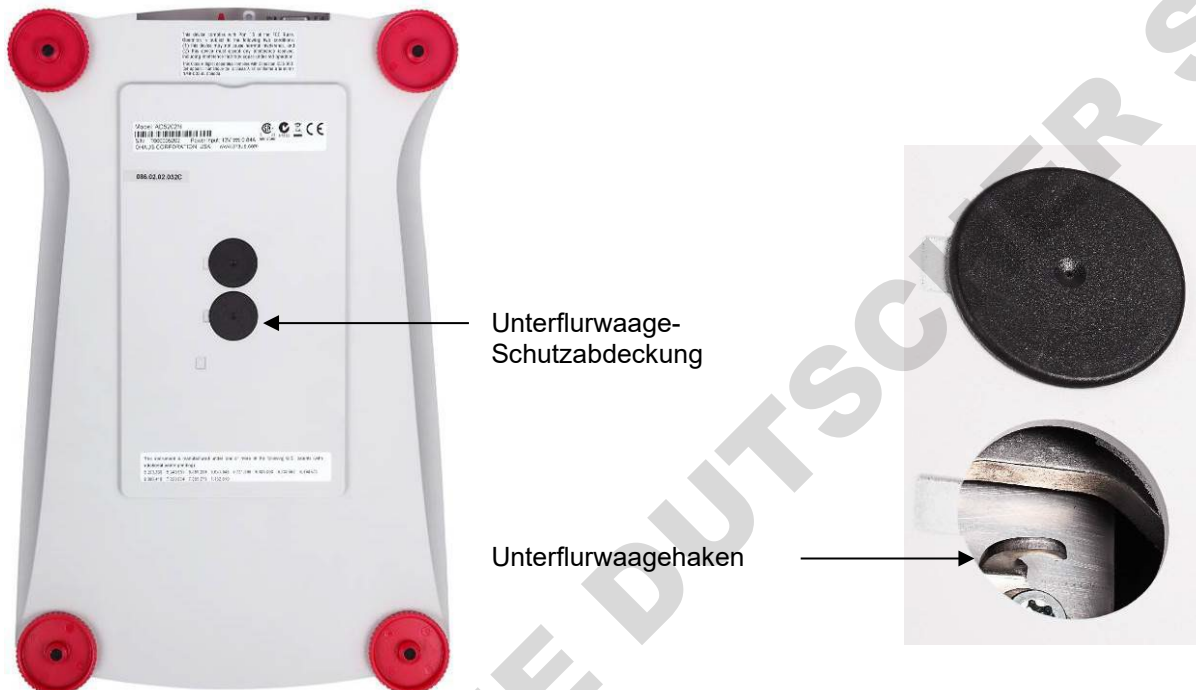

Die Waage kann mit Laborstützböcken oder anderen geeigneten Mitteln abgestützt werden. Achten Sie darauf, dass die Waage nivelliert und sicher ist. Schalten Sie die Waage ein, und hängen Sie dann mit einem Seil oder Gurt die zu waagenden Teile an.

Die gesamte Menünavigation erfolgt durch Berührung des Displays. Berühren Sie zum Aufruf des Menüs die Taste **Menu** (Menü) in einem beliebigen Start- oder Anwendungsbildschirm. Das Hauptmenü wird mit den Tasten **Back** (Zurück) und **Exit** (Beenden) angezeigt. Berühren Sie die entsprechenden Listenoptionen, um die Menüeinstellungen zu durchsuchen.

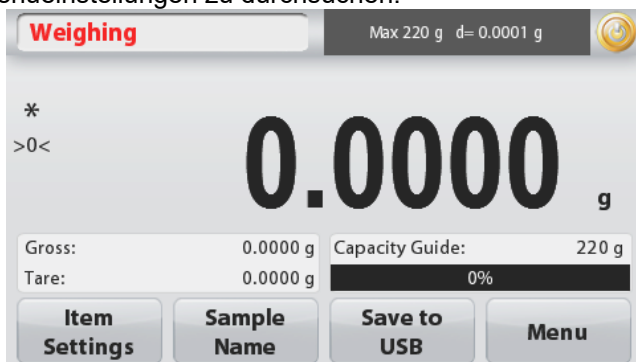

5.1.1 Änderung von Einstellungen

Zur Änderung einer Menüeinstellung navigieren Sie mit den folgenden Schritten zu dieser Einstellung:

Rufen Sie das Menü auf.

Drücken Sie in einem Anwendungsbildschirm auf die Option **Menu** (Menü). Auf der Anzeige erscheint die Liste des Hauptmenüs.

Wählen Sie das Untermenü aus.

Suchen Sie die Option in der Hauptmenüliste, und drücken Sie darauf. Das Untermenü wird angezeigt.

Wählen Sie die Menüoption aus.

Fahren Sie entsprechend fort, bis Sie die gewünschte Einstellung in der Menüliste gewählt haben. Drücken Sie auf die Einstellung, um sie zu ändern.

Die geänderte Einstellung wird etwa eine Sekunde lang gelb markiert, um die Werteänderung zu bestätigen.

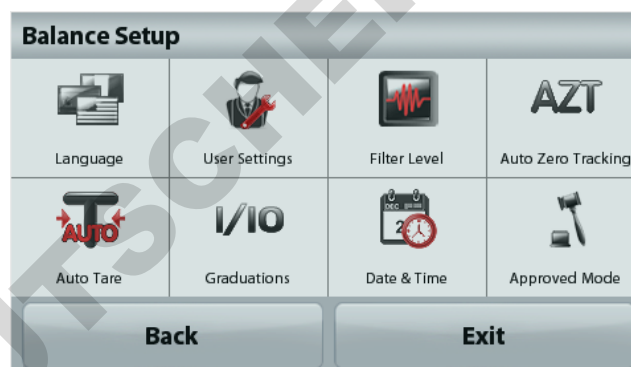

Verlassen Sie das Menü und kehren Sie zurück zur aktuellen Anwendung.

Nach Bestätigung der Einstellung drücken Sie **Exit** (Beenden), um zur Anwendung zurückzukehren.

Hinweis: Sie können jederzeit die Tasten **Back & Exit** (Zurück & Beenden) benutzen, um zu dem gewünschten Menü oder zur aktuellen Anwendung zurückzukehren. Fahren Sie mit der Auswahl fort, bis Sie die gewünschte Einstellung der Menüliste ausgewählt haben.

Die Struktur des Hauptmenüs der Adventurer-Waage ist im Folgenden dargestellt.



Kalibrierung



Waagen-Setup



Waageeinheiten



Datenpflege



Kommunikation



GLP- und GMP-Daten



Zurücksetzen auf die
Werkeinstellung



Benutzerverwaltung

5.2 Kalibrierung

Die Adventurer-Waagen (INCAL-Modelle) bieten sechs Kalibrierverfahren an: interne Kalibrierung, automatische Kalibrierung, **AutoCal™**-Einstellung, Messbereichskalibrierung, Linearitätskalibrierung und Kalibrierprüfung.

Hinweis: Die Einheit der Kalibrierung ist immer Gramm.

Wichtiger Hinweis: Berühren Sie die Waage während der Kalibrierung nicht.

5.2.1 Kalibrieruntermenü (INCAL-Modelle)



Interne
Kalibrierung



Automatische
Kalibrierung



AutoCal™
Einstellung



Messspannen-
Kalibrierung



Linearitätskalibrierung



Kalibrier-
prüfung

Hinweis: Bei /E-Modellen steht nur die Messspannenkalibrierung, die Linearitätskalibrierung und die Kalibrierprüfung zur Verfügung.

5.2.2 Interne Kalibrierung

Die Kalibrierung erfolgt mit den internen Kalibriergewichten. Die interne Kalibrierung kann jederzeit durchgeführt werden, vorausgesetzt, dass die Waage auf Betriebstemperatur erwärmt und nivelliert ist.

Schalten Sie die Waage ein, ohne ein Gewicht auf die Waageplattform zu legen, und drücken Sie dann auf **Internal Calibration** (interne Kalibrierung). Berühren Sie dann **On** oder **Off**, um es ein- oder auszuschalten.

Hinweis: Wenn Sie auf **Off** tippen, drücken Sie die **CAL**-Taste auf dem Bedienfeld, um die Spannekalibrierung zu starten.

Um die Kalibrierung zu starten, tippen Sie auf **Kalibrierung** nach **On**.

Hinweis: Die Standardeinstellung ist **On**.



Die Waage beginnt mit der Kalibrierung. Befolgen Sie die Anweisungen auf dem Bildschirm, um den Schwenkbereich zu löschen und auf den Prozess zu warten um es zu beenden.

Auf der Anzeige wird der Status angezeigt, anschließend schaltet die Waage wieder zurück zur aktuellen Anwendung.

Zum Abbruch können Sie jederzeit **Exit** (Beenden) drücken.

5.2.3 Automatische Kalibrierung

Wenn die **automatische Kalibrierung** aktiviert ist, führt die Waage in folgenden Fällen eine Selbstkalibrierung aus:

- bei Erkennung einer Temperaturänderung von 1,5 °C bzw.
- alle 11 Stunden.

Die Option **AutoCal** kalibriert die Waage bei einer signifikanten Temperaturänderung, welche die Genauigkeit beeinträchtigt, oder alle 11 Stunden automatisch mit den internen Kalibrierengewichten.

Kurz bevor die automatische Kalibrierung beginnt, erscheint ein Informationsbildschirm. Es werden drei Optionsschaltflächen angezeigt:

- Now** – (Jetzt) Drücken Sie auf diese Option, um die Kalibrierung sofort durchzuführen.
5 min – Drücken Sie auf diese Option, um die Kalibrierung in 5 Minuten durchzuführen.
Deactivate – (Deaktivieren) Drücken Sie auf diese Option, um die automatische Kalibrierfunktion zu deaktivieren.

5.2.4. AutoCal™-Einstellung

Mit diesem Kalibrierverfahren passen Sie den Messspannenkalibrierpunkt an, ohne die Messspannen- oder Linearitätskalibrierung zu beeinflussen.

Mit der Kalibriereinstellfunktion kann das Ergebnis der internen Kalibrierung um ± 100 Teilstriche angepasst werden.

Hinweis: Führen Sie zuerst die interne Kalibrierung durch, und nehmen Sie dann eine Kalibrieranpassung vor. Um zu überprüfen, ob eine Anpassung erforderlich ist, legen Sie ein Prüfgewicht entsprechend dem Wert für die **Messspannenkalibrierung** auf die Waageplattform und notieren die Abweichung in Teilungswerten (zwischen dem Nenngewicht und der aktuellen Waagenanzeige). Liegt die Abweichung bei maximal ± 1 Teilungswert, ist keine Kalibrieranpassung erforderlich. Wenn die Abweichung mehr als ± 1 Teilungswert beträgt, sollte eine Kalibrieranpassung vorgenommen werden.

Beispiel:

Ist-Gewichtsanzeige:	200.014
Soll-Gewichtsanzeige:	200.000 (Prüfgewichtswert)
Differenzgewicht (d):	0,014
Differenzgewicht in Ziffern:	-14 (Anpassungswert)

Um eine Kalibrieranpassung vorzunehmen, drücken Sie die Option **AutoCal Adjustment** (Automatische Kalibrieranpassung) im Kalibriermenü und geben den (negativen oder positiven) Teilungswert für die zuvor festgestellte Abweichung ein.

Wiederholen Sie die interne Kalibrierung. Legen Sie nach der Kalibrierung das Prüfgewicht auf die Waageplattform, und kontrollieren Sie, ob das Prüfgewicht jetzt mit dem Anzeigewert übereinstimmt. Ist das nicht der Fall, wiederholen Sie die Schritte, bis der Wert nach der internen Kalibrierung mit dem Prüfgewicht übereinstimmt.

Nach Abschluss der Schritte speichert die Waage den Einstellwert, und die Anzeige schaltet zurück zur aktuellen Anwendung.

5.2.5 Messspannenkalibrierung

Die Messspannenkalibrierung arbeitet mit zwei Kalibrierpunkten, einem bei Nulllast und dem anderen bei der definierten Vollast (Messspanne). Detaillierte Informationen über die Messspannenkalibrierung siehe den Spezifikationstabellen in Kapitel 9.

Hinweis: Die Werkeinstellungen sind fett gedruckt.

Wenn die Waage eingeschaltet ist und kein Gewicht auf der Waageplattform liegt, drücken Sie die Taste **Span Calibration** (Messspannenkalibrierung), um mit der Kalibrierung zu beginnen. Auf der Anzeige erscheinen weitere verwendbare Kalibrierwerte. Die höchste Genauigkeit wird mit einem Gewicht erreicht, das möglichst genau der vollen Messspanne entspricht.

Hinweis:

Um den Messspannen-Kalibrierpunkt zu ändern, drücken Sie auf die Option zur Gewichtsänderung auf der Anzeige.

Folgen Sie den Anweisungen auf dem Bildschirm und legen Sie das angegebene Kalibriergewicht auf die Waage, sobald Sie dazu aufgefordert werden. Nach Abschluss der Schritte erscheint der Messspannen-Kalibrierstatus, und die Waage schaltet zurück zur aktuellen Anwendung.

5.2.6 Linearitätskalibrierung

Bei der Linearitätskalibrierung werden drei Kalibrierpunkte verwendet, einer für Nulllast, die anderen für definierte Lasten.

Drücken Sie die Taste **Linearity Calibration** (Linearitätskalibrierung), um den Vorgang zu beginnen, wenn keine Last auf der Waage liegt.

Die Waage erfasst den Nullpunkt und fordert dann das nächste Gewicht an.

Folgen Sie den Anweisungen, bis die Kalibrierung abgeschlossen ist.

Zum Abbruch können Sie jederzeit **Exit** (Beenden) drücken.

5.2.7 Kalibrierprüfung

Mit der Kalibrierprüfung vergleichen Sie ein bekanntes Kalibriergewicht mit den gespeicherten Messspannenkalibrierdaten.

Drücken Sie die Option **Cal Test** (Kalibrierprüfung), um den Vorgang zu beginnen, wenn keine Last auf der Waage liegt. Die Waage erfasst den Nullpunkt und fordert dann eine Eingabe für die Messspanne an.

Auf der Anzeige erscheinen der Status und die Abweichung zwischen dem aktuellen Kalibriergewicht und den gespeicherten Kalibrierdaten.

5.3 Waagen-Setup

Mit diesem Untermenü passen Sie die Funktionen der Waage individuell an.

5.3.1 Konfigurationsuntermenü der Waage



Sprache



Benutzereinstellungen



Filterebene

AZT

**Automatische
Nullpunktnachführung**



Autom. Trieren



Teilstriche



Datum & Zeit



Siegelmodus

Die Werkeinstellungen werden fett dargestellt.

5.3.2 Sprache

Stellen Sie die Sprache für die Menüs und die Anzeigemeldungen ein.



English
Deutsch
Französisch
Spanisch
Italienisch
Polnisch
Türkisch
Tschechisch
Ungarisch

Select Language

English	Deutsch	Français
Español	Italiano	Polski
Türkçe	čeština	Magyar

Back
Exit

5.3.3 Benutzereinstellung



In diesem Untermenü ändern Sie die Einstellungen für:

Kalibrieren per Tastendruck

„Kalibrierung während des Betriebs, dazu den Bildschirm in der Ringmitte berühren“.

(erst oben links, dann unten rechts)

Bildschirmhelligkeit:

LOW = niedrige Bildschirmhelligkeit.

MEDIUM = normale Bildschirmhelligkeit.

HIGH = hohe Bildschirmhelligkeit.

Piepton:

OFF = deaktiviert

ON = aktiviert

Auto Dim: Reduziert die Helligkeit, wenn für x Minuten keine Bildschirmaktivität vorhanden ist.

OFF = deaktiviert

10 min

20 min

30 min

Automatische Ausschaltung:

Um die Waage nach der automatischen Ausschaltung manuell einzuschalten, drücken Sie die mechanische Schaltfläche auf dem Bedienfeld.

Aus = Deaktiviert

30 Minuten = Ausschalten, wenn 30 Minuten lang keine Bewegung auf dem Bildschirm zu sehen ist

1 Stunde = Ausschalten, wenn 1 Stunde lang keine Bewegung auf dem Bildschirm zu sehen ist

2 Stunden = Ausschalten, wenn 2 Stunden lang keine Bewegung auf dem Bildschirm zu sehen ist

Nivellierhilfe: Liefert Anweisungen zur Einstellung der Füße, um die Waage zu nivellieren.

5.3.4 Filterebene



Legt die Höhe der Signalfilterung fest.

LOW = kürzere Stabilisierungszeit, aber geringere Stabilität.

MEDIUM = normal Stabilisierungszeit mit normaler Stabilität

HIGH = längere Stabilisierungszeit mit höherer Stabilität

5.3.5 Automatische Nullpunktnachführung

Stellt die automatische Nullpunktnachführung ein.



OFF = Deaktiviert.

0,5 D = Hält den Nullpunkt bis zu einer Drift von 0,5 Teilstrichen pro Sekunde aufrecht.

1 D = Display hält den Nullpunkt bis zu einer Drift von 1 Teilstrich pro Sekunde aufrecht.

3 D = Display hält den Nullpunkt bis zu einer Drift von 3 Teilstrichen pro Sekunde aufrecht.

5.3.6 Autom. Tarieren

Legt die automatische Tarierung fest.



OFF = deaktiviert.

ON = aktiviert.

Kurz bevor das automatische Tarieren beginnt, erscheint auf dem Display „Place container on the pan“ (Behälter auf Waageplattform stellen).

Unter dem Text erscheint die Schaltfläche **Deactivate** (Deaktivieren). Drücken Sie diese Schaltfläche, um die automatische Tarierfunktion zu deaktivieren.

5.3.7 Teilstriche



Einstellung der Ablesegenauigkeit des Displays der Waage

1 Teilstrich = Standard-Ablesegenauigkeit.

10 Teilstriche = 10-fach niedrigere Ablesegenauigkeit

Wenn die Standard-Ablesegenauigkeit beispielsweise bei 0,01 g liegt, lassen sich mit der Option für 10 Teilstriche Messwerte bis auf 0,1 g genau anzeigen.

5.3.8 Datum & Zeit



Einstellung des aktuellen Datums und der Zeit

Ändern Sie das Format nach Wunsch, geben Sie dann den aktuellen Wert ein.

Drücken Sie **Save** (Speichern), um den neuen Wert zu bestätigen.

Datum einrichten

Klicken Sie auf die Zahl, die dem Jahr, dem Monat oder dem Tag entspricht, und drücken Sie kurz auf die Schaltfläche "Löschen", um sie zu löschen. Geben Sie den richtigen Wert ein und klicken Sie auf "Speichern".

Zeiteinstellung

Klicken Sie auf die Zahl, die der Stunde und Minute entspricht, und drücken Sie kurz auf die Schaltfläche "Löschen", um sie zu löschen. Geben Sie den richtigen Wert ein und klicken Sie auf "Speichern". Hinweis: Der Wert für die Sekunde kann nicht manuell eingestellt werden

5.3.9 Siegelmodus



Mit diesem Menü stellen Sie die Siegelpflichtigkeit ein.

OFF = Standardbetrieb

ON = Betrieb erfüllt die Vorschriften für eichpflichtige Anwendungen..

Hinweis: Wenn der Siegelmodus aktiviert ist, werden die Menüeinstellungen wie folgt geändert::

Kalibrierenmenü:

AutoCal die interne Kalibrierung wird aktiviert und ausgeblendet. Die Funktionen Interne Kalibrierung und Kalibrierprüfung sind verfügbar Alle anderen Funktionen sind ausgeblendet.

Für AX...N.... Modelle:

- Die automatische Kalibrierung wird bei der aktuellen Einstellung gesperrt.
- Wenn Sie die interne Kalibrierung auf Ein gesetzt haben, bevor Sie den Genehmigungsmodus einschalten, Das Menü für die interne Kalibrierung ist weiterhin verfügbar.
- Wenn Sie die interne Kalibrierung auf Aus gesetzt haben, bevor Sie den Genehmigungsmodus einschalten, Das Menü für die interne Kalibrierung ist gesperrt.

Waagen-Setupmenu:

Die Filterebene ist in der aktuellen Einstellung verriegelt. Die automatische Nullpunktnachführung wird auf 0,5 Teilstriche begrenzt und deaktiviert. Die ausgewählte Einstellung ist verriegelt. Automatisches Trieren ist fest auf die aktuelle Einstellung eingestellt.

Die Teilstrichanzeigen werden auf 1 Teilstrich fest eingestellt, die Menüoption wird ausgeblendet.

Bei den Modellen AX...N.... werden die Teilungen bei der aktuellen Einstellung gesperrt.

Kommunikationsmenü (Kommunikation->Druckeinstellung

->Druckausgabe:

Die Option „Weight Only“ (Nur wiegen) ist aktiviert.

Die Einstellung „Numeric Value Only“ (nur Zahlenwerte) ist gesperrt und deaktiviert.

Kommunikationsmenü

(Kommunikation->Druckeinstellungen->Automatischer Druck):

Für AX...N.... Modelle, die automatischen Auswahlen für den Druckmodus sind auf die Optionen „OFF“, „Bei Stabilität“ und „Intervall“ beschränkt. Laufender Druck ist nicht verfügbar.

Datenpflegesmenü:

Export zu USB ist ausgeblendet.

Import von USB ist ausgeblendet.

Sperrmenü:

Menü ist ausgeblendet.

Hinweis: Der Sicherheitsschalter auf der Rückseite der Waage muss in der verriegelten Position stehen, um den Siegelmodus zu aktivieren. Der Sicherheitsschalter muss in der entriegelten Position stehen, um den Siegelmodus zu deaktivieren. Siehe Kapitel 6.



Waageanwendung Hauptbildschirm mit SIEGELUNG (LFT) eingeschaltet.

5.4 Waageeinheiten

Rufen Sie dieses Untermenü auf, um die gewünschte Maßeinheit zu aktivieren. Dieses Menü kann auch durch Drücken des Einheitensymbols im Ausgangsbildschirm der Anwendung aufgerufen werden.

Hinweis: Aufgrund von nationalen Vorschriften verwendet die Waage möglicherweise nicht alle der hier aufgeführten Einheiten.

5.4.1 Untermenü mit den Maßeinheiten

mg Milligramm	g Gramm	kg Kilogramm	ct Karat	oz Ounce	ozt Ounce troy
lb Pound	dwt Pennyweight	Grain Grain	N Newton	mom momme	msg Mesghal
HKt Tael (HK)	SGt Tael (SG)	TWt Tael (TW)	tical Tical	tola Tola	bht Baht

C1

Benutzerdefinierte Einheit 1

Hinweis: Ist der Siegelmodus **aktiviert**, werden einige Einheiten nicht angezeigt.

Um das Gewicht in einer alternativen Einheit anzuzeigen, verwenden Sie die Option „Benutzerdefinierte Einheit“. Die benutzerdefinierte Einheit wird mit einem Umrechnungsfaktor bestimmt, wobei der Umrechnungsfaktor die Zahl der benutzerdefinierten Einheiten pro Gramm in Exponentialschreibweise ist (Faktor $\times 10^{\text{Exponent}}$).

Beispiel: Um das Gewicht in Troy-Unzen anzuzeigen (0,03215075 Troy-Unzen pro Gramm) geben Sie den Faktor 0,3215075 und den Exponent -1 ein.

Der Name der benutzerdefinierten Einheit kann mit maximal 3 Zeichen angegeben werden.

5.5 Datenpflege

Rufen Sie dieses Untermenü auf, um die Datenübertragungseinstellungen nach Wunsch anzupassen.

5.5.1 Untermenü „Data Maintenance“ (Datenpflege)

Die Export- und Importfunktion

Um mehrere Waagen einzurichten, können Sie einfach das Profil der Hauptwaage auf einen USB-Speicherstick exportieren. Mit dem Tool zur Datenpflege können Sie die Benutzer- und Anwendungseinstellungen auf einen USB-Speicherstick speichern und so ganz einfach auf andere Adventurer-Waagen übertragen. Die Daten können Sie anschließend zur Konfiguration weiterer Adventurer-Waagen nutzen, indem Sie die Daten der ursprünglichen Waage importieren.



Export auf USB



Import von USB



Informationen
zur Waage



5.5.2 Export auf USB

Export der Waagedaten auf einen USB-Speicherstick. Es können zwei Datentypen exportiert werden:

- Anwendungseinstellungen (Durchschnittsstückgewicht, Referenzgewicht usw.)
- Menüeinstellungen (Waagenkonfiguration usw.)

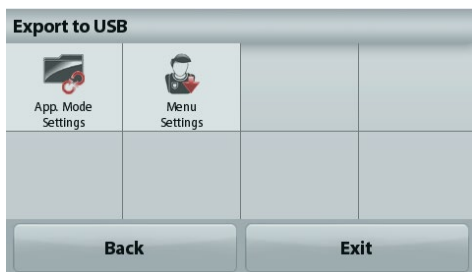

Hinweis: Die Funktion „Save to USB“ (Auf USB speichern) muss aktiviert sein, um Daten auf einen USB-Speicherstick zu übertragen. Weitere Informationen dazu finden Sie in Abschnitt 5.6.

5.5.3 Import von USB

Import von Waagedaten von einem USB-Flash-Laufwerk

5.5.4 Informationen zur Waage

Rufen Sie dieses Menü auf, um Informationen zur Waage anzuzeigen. Es werden folgende Informationen angezeigt: Waagentyp, Waagen-ID, Waagebereich, Ablesbarkeit und Softwareversion.

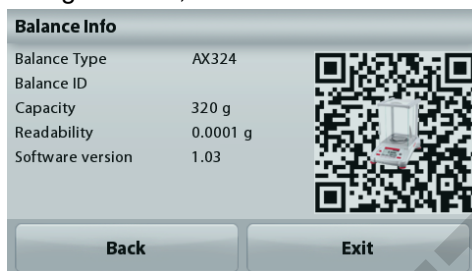

5.6 Kommunikation

Rufen Sie dieses Menü auf, um externe Kommunikationsverfahren zu definieren und Druckparameter einzustellen.

Die Daten können entweder auf einem Drucker oder einem PC ausgegeben werden (Beispiele für die Ausgabe siehe Abschnitt 5.9.8).

Die Werkeinstellungen sind fett dargestellt.

5.6.1 Untermenü Kommunikation



RS-232 Standard



Druckereinstellungen



Speichern auf USB

RS-232 Standard:

Rufen Sie dieses Untermenü auf, um die RS-232-Standardereinstellungen anzupassen.

5.6.1.1 Baudrate

Stellt die Baudrate (Bit pro Sekunde) ein.



1200	= 1200 bps
4800	= 4800 bps
9600	= 9600 bps
19200	= 19200 bps
38400	= 38400 bps

5.6.1.2 Übertragung



Legt die Datenbits, Stoppbit und Parität fest.

7 EVEN 1	= 7 Datenbits, gerade Parität
7 ODD 1	= 7 Datenbits, ungerade Parität
7 EVEN 2	= 7 Datenbits, gerade Parität
7 ODD 2	= 7 Datenbits, ungerade Parität
7 NONE 1	= 7 Datenbits, keine Parität
8 NONE 1	= 8 Datenbits, keine Parität
7 NONE 2	= 7 Datenbits, keine Parität
8 NONE 2	= 8 Datenbits, keine Parität

5.6.1.3 Handshake (Händedruck)



Legt die Flusssteuerungsmethode fest.

NONE	= kein Handshake
XON-XOFF	= XON/XOFF-Handshaking
HARDWARE	= Hardware Handshaking

5.6.2 Druckeinstellungen

Rufen Sie dieses Untermenü auf, um die Datenübertragungseinstellungen nach Wunsch anzupassen.

Untermenü „Print Settings“ (Druckeinstellungen)



Druckausgabe



Autom.
Drucken



Druckinhalt

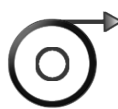

Feed
(Zufuhr)



Format



Druck von
Kalibrierungsdaten



Etikettendruck

5.6.2.1 Druckausgabe



Nur bei stabilem Gewicht

Legt die Druckkriterien fest.

OFF	= Die Werte werden sofort gedruckt, auch wenn noch keine Stabilisierung eingetreten ist.
ON	= Werte werden nur gedruckt, wenn die Stabilitätskriterien erfüllt sind.

Nur Zahlenwerte

Legt die Druckkriterien fest.

OFF	= Es werden alle Ergebnisse und die G/N/T-Datenwerte gedruckt. Weitere Informationen dazu siehe Kapitel 7.2.
ON	= Es werden nur Daten gedruckt, die Zahlenwerte sind.

Nur eine Kopfzeile

Legt die Druckkriterien fest.

OFF	= Die Kopfzeilen werden bei jedem Druckauftrag gedruckt.
ON	= Die Kopfzeile wird nur einmal am Tag gedruckt

Druckoptionen

Legt die Druckkriterien fest.

Printer	= Daten an einen Drucker senden
PC	= Daten an einen PC senden

Ausgabeformat

Wählen Sie ein Druckformat:

OHAUS	=OHAUS Format
SICS	=Mettler Toledo Format
ST	=Sartorius Format

5.6.2.2 Automatischer Druck

Stellt die automatische Druckfunktion ein.



OFF	= Deaktiviert
ON.STAB¹	= Es wird immer gedruckt, wenn die Stabilitätskriterien erfüllt sind.
INTER²	= Es wird in einem festgelegten Intervall gedruckt.
CONTINUOUS	= Es wird laufend gedruckt.

¹Bei Auswahl der Option „ON STABILITY“ (Bei Stabilität) legen Sie die Bedingungen für den Druck fest.

LOAD	= Druckt, sobald das angezeigte Gewicht sich stabilisiert hat.
LOAD ZERO	= Druckt, sobald sich das angezeigte Gewicht oder der Nullwert stabilisiert haben.

²Bei Auswahl der Option „INTERVAL“ (INTERVALL) geben Sie die Zeit für das Intervall mit dem numerischen Tastenfeld ein.

Sie können Werte zwischen 1 und 3.600 Sekunden einstellen. Standard ist 0.

5.6.2.3 Druckinhalt

Definiert den Inhalt der Druckdaten.



Auswahl

Legt den Status fest.

Alle deaktivieren	= Alle Einstellungen werden auf OFF gesetzt.
Alle aktivieren	= Alle Werte werden auf ON gesetzt.

Header (Kopfzeile)
 Date & Time (Datum und Uhrzeit)
 Balance ID (Waagen-ID)
 Balance Name (Waagename)
 User Name (Benutzername)
 Project Name (Projektname)
 Application Name (Anwendungsname)
 Sample Name (Probenname)
 Result (Ergebnis)
 Gross (Brutto)
 Net (Netto)
 Tare (Tara)
 Information
 Signature Line (Unterschriftenzeile)

5.6.2.4 Papiervorschub

Legt die Papierzufuhr fest.

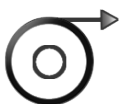

1 LINE	= Schiebt das Papier nach dem Druck eine Zeile nach oben.
4 LINE	= Schiebt das Papier nach dem Druck vier Zeilen nach oben.

5.6.2.5 Format

Legen Sie das Druckformat.

Eine Zeile	= druckt in einer einzigen Zeile.
Mehrere Zeilen	= Drucke in mehreren Zeilen.





5.6.2.6 Druck von Kalibrierungsdaten

Legen Sie die Druckkriterien fest.

- Off** = Die Funktion zum Drucken von Kalibrierungsdaten wird ausgeschaltet.
- On** = Die Funktion zum Drucken von Kalibrierungsdaten wird eingeschaltet.



5.6.2.7 Etikettendruck

- OFF** = Ausschalten des Etikettendrucks
- ON** = Einschalten des Etikettendrucks

Es gibt eine integrierte englische Etikettenvorlage:

Eine Etikettenvorlage, die auf einer Etikettengröße von 100 mm x 75 mm basiert. Die Vorlage enthält alle grundlegenden Informationen wie "Datum/Uhrzeit", "Waagename", "Waagen-ID", "Probenname", "Bruttogewicht", "Taragewicht", "Nettogewicht" und "Unterschriftsspalte".

Das Programm OHAUS Label Designer kann zur Bearbeitung der Etikettenvorlage verwendet werden. Bitte verwenden Sie den folgenden Link, um die Software herunterzuladen.

<https://dmx.ohaus.com/WorkArea/DownloadAsset.aspx?id=28916>

Um das Software-Handbuch zu erhalten, setzen Sie sich bitte mit einem lizenzierten Händler in Verbindung. Weitere Informationen zur Einrichtung des Label Designer finden Sie in der Softwareanleitung.

5.6.3 Auf USB speichern

Legt den Status fest.

- OFF** = Die Daten werden nicht auf einem USB-Laufwerk gespeichert.
- ON** = Die Daten werden auf einem USB-Laufwerk gespeichert.

5.7 GLP- und GMP-Daten

Rufen Sie dieses Menü auf, um die Daten der Guten Laborpraxis (GLP) sowie der Guten Herstellungspraxis (GMP) zu konfigurieren.

5.7.1 Untermenü GLP-Daten



Header (Kopfzeile)



Name der Waage



Name des Benutzers



Projektname

5.7.2 Kopfzeilen

Aktiviert den Ausdruck der GLP-Kopfzeilen. Es stehen bis zu 5 Kopfzeilen zur Verfügung.



Für jede Kopfzeile können Sie bis zu 25 alphanumerische Zeichen einstellen.

5.7.3 Name der Waage

Definieren Sie den Namen für die Waage.



Sie können bis zu 25 alphanumerische Zeichen verwenden. Die Standardeinstellung ist **Adventurer**.

5.7.4 Name des Benutzers



Definiert den Namen des Benutzers.

Sie können bis zu 25 alphanummerische Zeichen verwenden. Die Standardeinstellung ist **leer**.

5.7.5 Projektname



Zur Definition der Bezeichnung des Projekts

Sie können bis zu 25 alphanummerische Zeichen verwenden. Die Standardeinstellung ist leer.

5.8 Zurücksetzen auf die Werkeinstellung

Mit diesem Untermenü setzen Sie alle Menüeinstellungen auf die Werkseinstellungen zurück.

Hinweis: Die Kalibrierdaten sind davon nicht betroffen.

Reset	= setzt alle Menüs auf die Werkeinstellungen zurück.
All	
Exit	= schaltet zurück zum Hauptbildschirm einer Anwendung, ohne Menüs zurückzusetzen.

5.9 Benutzer-Management

Sie können bis zu zehn allgemeine Benutzer, 2 Vorgesetzte und 1 Administrator für die Benutzergruppierung einrichten (Standardeinstellung). Anhand der Tabelle mit den voreingestellten Berechtigungen für die Benutzerverwaltung können Sie die Berechtigungsstufe für jede Rolle bestimmen.

Vorgesetzte und normale Benutzer können vom Administrator erstellt, geändert oder gelöscht werden. Gewöhnliche Benutzer können von Aufsichtspersonen hinzugefügt, geändert oder entfernt werden. Das Menü für den automatischen Ruhezustand und die Daten der Benutzer sind für normale Benutzer unzugänglich.

Nachdem Sie die Benutzerverwaltung aufgerufen haben, können Sie drei Untermenüs einstellen: **Benutzerprofile**, **Passwortänderung** und **Auto-Standby**.

5.9.1 Benutzer-Profile



Sie können einen neuen Benutzer anlegen, die Berechtigungen des Benutzers bearbeiten oder den Benutzer löschen.

- So erstellen Sie einen neuen Benutzer:
Drücken Sie kurz auf die Schaltfläche **Erstellen**, geben Sie den Namen des Benutzers ein, und drücken Sie dann kurz auf die Schaltfläche **Speichern**, um zu bestätigen.
- So bearbeiten Sie die Berechtigung des Benutzers: Wählen Sie den gewünschten Benutzernamen aus, und drücken Sie kurz auf die Schaltfläche **Bearbeiten**.

User Profiles			
#	User Name	Group	Password
>> 1	Admin	Administrator	
2	1	Operator	
3	2	Operator	
4	3	Operator	
5	4	Operator	

New Edit Delete Back

Sie können auf das Feld mit dem Benutzernamen, dem Kennwort und der Benutzergruppe klicken, um den Benutzernamen, das Kennwort und die Benutzergruppe zu bearbeiten.

User	
User Name	1
Password	*****
Group	Operator

Back

Hinweis:

- Das Passwort muss 6-10 Zeichen enthalten, wobei Sonderzeichen wie %, &, \$, #, @, /, +, * und () nicht zulässig sind.
 - Sie können das Passwort eines bestehenden Benutzers über den folgenden Pfad bearbeiten:
Benutzerverwaltung > Passwortänderung.
- So löschen Sie einen Benutzer: Wählen Sie den gewünschten Benutzernamen aus und klicken Sie auf die Schaltfläche **Löschen**.

Enter Password

1	2	3	4	5	6	7	8	9	0
q	w	e	r	t	y	u	i	o	p
a	s	d	f	g	h	j	k	l	↵
↑	z	x	c	v	b	n	m	.	←

Save Back

User Profiles

#	User Name	Group	Password
>> 1	Admin	Administrator	
2	1	Operator	*****
3	2	Operator	
4	3	Operator	
5	4	Operator	

New Edit Delete Back

Wählen Sie die Schaltfläche **JA**, um den Benutzer erfolgreich zu löschen.

User Manager

Are you sure you want to delete the selected user?

No Yes

Benutzerverwaltung Tabelle der voreingestellten Berechtigungen

Einrichtung und Programm	Verwaltungsbeamter	Datenschutzbeauftragter	Gewöhnlicher Benutzer
Ein Konto erstellen/löschen	√	√ (Nur gewöhnliche Benutzer bearbeiten)	X
Bearbeiten eines Kontos	√	X	X
Daten des Benutzers	√	√	X
Den Namen eines Benutzers bearbeiten	√	√	X
Ändern des Passworts	√	√	X (ist berechtigt, sein eigenes Passwort zu ändern)
Automatisches Standby	√	√	X
Sprache	√	√	√
Einstellungen der Waage	√	√	X
Datum und Uhrzeit	√	X	X
Einstellung der Kalibrierung	√	√	X (Basierend auf den Einstellungen der Verwaltung)
Interne Kalibrierung	√	√ (Basierend auf den Einstellungen der Verwaltung)	Wenn der Administrator sie auf Aus setzt, können andere Benutzer nicht darauf zugreifen.
Externe Kalibrierung	√	√	√
Lineare Kalibrierung	√	√	X
Andere Kalibrierungen einrichten	√	√	X
Basis-Wiegemodus	√	√	√
Minimaler Wägewert	√	√	X
Kapazitätsleiste, Anzahl der Proben, durchschnittliches Stückgewicht der Proben (Stückwägung), Dichteeinstellungen, etc.	√	√	√
GLP/GMP Daten Einstellungen	√	√	X
Kommunikationseinstellungen	√	√	X
Druckeinstellungen	√	√	X
Datenpflege	√	√	X
USB-Eingangs-/Ausgangsdaten	√	√	X
Informationen zur Waage	√	√	√
Werksrückstellung	√	X	X
Name der Waage	√	√	X
Einstellungen der Waage	√	√	X
Wägeeinheit	√	√	X



5.9.2 Passwortänderung

Mit dieser Funktion können Sie das Passwort für den aktuellen Benutzer ändern. Klicken Sie nach Auswahl des Untermenüs Benutzerverwaltung auf **Passwortänderung**, geben Sie das bisherige Passwort ein, bevor Sie das neue eingeben, und klicken Sie dann auf Speichern.

5.9.3 Auto-Standby



Die Waage schaltet automatisch in den automatischen Standby-Modus, wenn auf dem Anzeigebildschirm der Waage innerhalb von x Minuten keine dynamische Anzeige erscheint.

Standard = OFF (ausschalten), und der Zeitbereich ist 1 bis 240 Minuten.

Hinweis: Der aktuelle Benutzer wird automatisch abgemeldet, nachdem das System in den Standby-Modus gewechselt ist. Der Benutzer muss sich erneut anmelden, um die Waage zu benutzen.

DOMINIQUE DUTSCHER SAS

6. VERSIEGLUNG

Wenn die Waage für siegelpflichtige Anwendungen oder im Handel eingesetzt wird, muss sie entsprechend der vor Ort geltenden Siegelordnung konfiguriert, überprüft und versiegelt sein. Der Käufer muss sicherstellen, dass alle geltenden rechtlichen Vorschriften eingehalten werden.

Da die Anforderungen je nach Rechtsprechung unterschiedlich sind, wird dem Käufer empfohlen, das lokale Gewichts- und Maßprüfungsamt für Anweisungen zur Inbetriebnahme der Waage zu kontaktieren.

*Für Modelle vom Typ AX.N...lesen Sie bitte die Kurzanleitung für Adventurer Waagen.

6.1 Einstellungen

Führen Sie vor der Überprüfung und Versiegelung folgende Schritte in dieser Reihenfolge durch:

1. Prüfen Sie, ob die Menüeinstellungen der vor Ort geltenden Siegelordnung entsprechen.
2. Prüfen Sie, ob die **aktivierten** Einheiten der vor Ort geltenden Siegelordnung entsprechen.
3. Führen Sie eine Kalibrierung wie in Abschnitt 5 beschrieben durch.
4. Stellen Sie den Sicherheitsschalter in die verriegelte Position.
5. Aktivieren Sie den Siegelmodus im Konfigurationsmenü der Waage.

Hinweis: Ist der Siegelmodus aktiviert, können keine externen Kalibrierungen durchgeführt werden

Wenn die interne Kalibrierung ausgeschaltet ist, kann keine interne Kalibrierung durchgeführt werden.

6.2 Verifizierung

Die Verifizierung muss ein Mitarbeiter der lokalen Eichbehörde oder ein autorisierter Servicevertreter durchführen.

6.3 Versiegelung

Nach Überprüfung der Waage muss die Waage versiegelt werden, um den Zugriff Unbefugter auf die eichpflichtigen Einstellungen zu verhindern. Vor der Versiegelung des Geräts müssen Sie den Sicherheitsschalter in die verriegelte Position schieben und im Konfigurationsmenü der Waage den Siegelmodus aktivieren.

Bei Verwendung eines Papiersiegels platzieren Sie das Siegel über dem Sicherheitsschalter und dem Gehäuseboden wie in der Abbildung..

Bei Verwendung einer Drahtplombe führen Sie den Siegeldraht durch die Bohrungen im Sicherheitsschalter und im Gehäuseboden wie in der Abbildung.

Entsiegelt



Mit Papiersiegel versiegelt



Mit Drahtplombe versiegelt



7. DRUCKEN

7.1 Anschlusskonfiguration und Prüfung der Drucker-/Computerschnittstelle

Verbinden Sie das Gerät über den integrierten Anschluss RS-232 mit einem Computer oder Drucker. Verwenden Sie HyperTerminal oder eine ähnliche Software wie SPDC, die im Folgenden beschrieben wird, um die Waage an einen Computer anzuschließen. (HyperTerminal finden Sie bei Windows XP unter Zubehör/Kommunikation.)

Schließen Sie das Gerät über ein normales serielles Kabel (mit unvertauschten Adern) am Computer an.

Wählen Sie unter Neue Verbindung „Verbindung über“ COM1 (bzw. den verfügbaren COM-Anschluss).

Nehmen Sie folgende Einstellungen vor Baud=9600; Parität (Parität)=8 Keine; Stoppbit=1; Handshaking=Keine. Klicken Sie auf OK.

Wählen Sie die Eigenschaften und Einstellungen aus und dann ASCII Setup. Markieren Sie die Kontrollkästchen wie in der Abbildung: (Sendezeile endet ...; Echozeichen ...; Zeilen überspringen ...)

Steuern Sie die Waage mit einem PC über die Befehle für die Schnittstelle RS232 (siehe Abschnitt 9.6.1).

Hinweis: Nach der Konfiguration von HyperTerminal werden automatisch die Ergebnisse einer Kalibrierprüfung gedruckt und die an die Waage gesendete

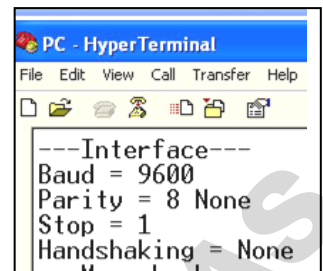

SPDC-Software

Die SPDC-Software (Serial Port Data Collection) wird von Ohaus zur Verfügung gestellt und kann auf Betriebssystemen verwendet werden, auf denen die oben erwähnte HyperTerminal-Software nicht vorhanden ist.

Wählen Sie den Exportdateityp (Export File Type) und den Exportdateipfad (Export File Path) und drücken Sie auf „Run“ (Durchführen) (siehe folgende Abbildung).

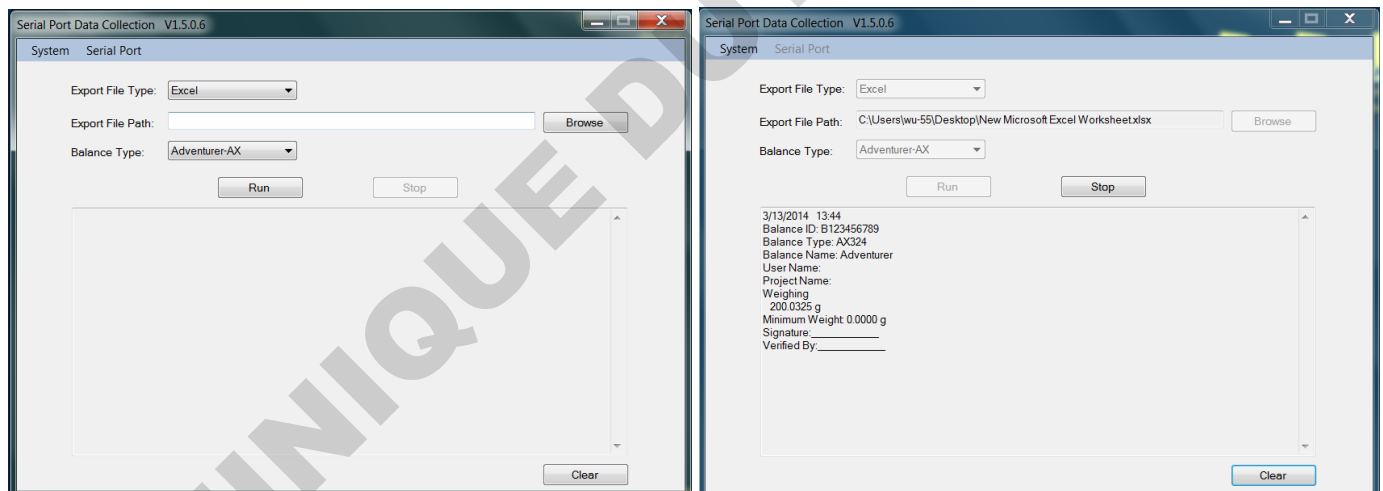

Hinweis: Die SPDC-Software unterstützt nur die englische Sprache.

7.2 Ausgabeformat

Die Ergebnisdaten und die G/N/T-Daten werden in folgendem Format ausgegeben.

Feld:	Etikett ¹	Leerzeichen ²	Gewicht ³	Leerzeichen ²	Einheit ⁴	Leerzeichen	Stabilität ⁵	Leerzeichen	G/N ⁶	Leerzeichen	Term. Zeichen ⁷
Länge:		1	11	1	5	1	≤ 1	≤ 1	≤ 3	0	≤ 8

1. Die Länge des Etikettenfelds ist nicht begrenzt.
2. Jedem Feld folgt ein einzelner Leerschritt als Trennzeichen (ASCII 32).
3. Das Gewichtsfeld enthält 11 rechtsbündige Zeichen. Wenn der Wert negativ ist, steht das „Minuszeichen“ ganz links von der signifikantesten Ziffer.
4. Das Einheitenfeld enthält die Maßeinheit als Abkürzung mit 5 Zeichen.
5. Das Stabilitätsfeld enthält als Zeichen das „?“ , wenn die Gewichtsmessung nicht stabil war. Das Stabilitätsfeld und das folgende Leerzeichenfeld werden übersprungen, wenn der Gewichtsmesswert stabil ist.
6. Das G/N-Feld enthält die Anzeige für Netto bzw. Brutto. Bei Nettogewichten steht in dem Feld die Abkürzung „NET“. Bei Bruttogewichten enthält das Feld keine Abkürzung, nur den Buchstaben „G“.
7. Das Feld mit den Abschlusszeichen enthält CRLF, Four CRLF oder Form Feed (ASCII 12), je nach den Menüeinstellungen für den Zeilenvorschub.

8. WARTUNG

8.1 Kalibrierung

Überprüfen Sie regelmäßig die Wartung, indem Sie ein exaktes Gewicht auf die Waage legen und das Ergebnis anzeigen. Wenn eine Kalibrierung erforderlich ist, beachten Sie die Anweisungen in Abschnitt 5.2.

8.2 Reinigung



VORSICHT: Trennen Sie die Adventurer-Waage vor dem Reinigen von der Stromversorgung. Es darf keine Flüssigkeit in das Innere der Waage eindringen.

Reinigen Sie die Waage in regelmäßigen Abständen.

Die Gehäuseflächen können Sie mit einem fusselfreien Tuch abwischen, das mit Wasser oder einem milden Reinigungsmittel angefeuchtet ist.

Glasflächen können Sie mit einem handelsüblichen Glasreiniger säubern. Bauen Sie die Schiebetüren wie folgt aus und wieder ein.



Wichtiger Hinweis: Verwenden Sie keine Lösungsmittel, aggressiven Chemikalien, Ammoniak oder Scheuermittel.

Glastür zur Reinigung ausbauen und wieder einbauen:

Schritt 1.

Drücken Sie den Stift auf der Rückseite der Waage und schieben Sie die Tür heraus.



Schritt 2.

Schieben Sie die Türen nach der Reinigung in den Schlitz und halten Sie dabei den Stift aus Schritt 1.



Schritt 3.

Schieben Sie die Türen soweit in den Schlitz, bis der Anschlag mit der anderen Tür abschließt.



DOMINIQUE ADVENTURER SAS

8.3 Fehlerbehebung

TABELLE 8-1. FEHLERBEHEBUNG

Symptom/Anzeige	Mögliche Ursache	Abhilfe
Waage schaltet sich nicht ein.	Es liegt keine Betriebsspannung für die Waage an.	Anschlüsse und Spannung prüfen
Ungenauere Messwerte	Unsachgemäße Kalibrierung Instabile Umgebung	Kalibrierung durchführen Waage an einen geeigneten Ort stellen
Kalibrierung nicht möglich	Kalibrieremenü gesperrt Siegelmodus aktiviert Instabile Umgebung Falsche Kalibriergewichte	Kalibrieremenüsperrdeaktivieren Siegelmodus deaktivieren Waage an einen geeigneten Ort stellen Korrektes Kalibriergewicht verwenden
Menüeinstellungen können nicht geändert werden.	Untermenü gesperrt Siegelmodus aktiviert	Untermenü entsperren Siegelmodus deaktivieren
Niedriges Referenzgewicht	Referenzgewicht zu niedrig Das Gewicht auf der Waageplattform ist zu klein, um ein gültiges Referenzgewicht festzulegen:	Probengröße erhöhen
Ungültiges Stückgewicht	Durchschnitts-Stückgewicht zu klein	Durchschnitts-Stückgewicht erhöhen
Zeitüberlauf während des Betriebs	Gewichtsmesswert instabil	Waage an einen geeigneten Ort stellen
-----	Gerät beschäftigt (Tarieren, Nullpunkteinstellung, Druck, Warten auf eine Stabilisierung des Gewichts)	Bis zum Abschluss warten

8.4 Serviceinformationen

Wenn Sie Ihr Problem mit dem Abschnitt zur Fehlerbehebung nicht lösen konnten, wenden Sie sich an Ihren autorisierten OHAUS-Service-Mitarbeiter. Die nächste Ohaus-Niederlassung finden Sie auf unserer Website unter www.ohaus.com. Ein OHAUS-Produktservicespezialist unterstützt Sie gern.

9. TECHNISCHE DATEN

9.1 Spezifikationen

Umgebungsbedingungen

- Nur zur Verwendung in geschlossenen Räumen
- Zulässige Höhe: bis 2.000 m
- Betriebstemperaturbereich: 5°C bis 40°C
- Definierter Temperaturbereich: 10 °C bis 30 °C
- Luftfeuchtigkeit: maximale relative Luftfeuchtigkeit 80 % bei Temperaturen bis 30 °C, linear abnehmend bis 50 % relativer Luftfeuchtigkeit bei 40 °C
- Netzspannungsschwankungen: bis ± 10 % der Nennspannung
- Elektrische Versorgung: 12VDC, 0.84A. (Zur Verwendung mit zertifiziertem oder zugelassenem Netzteil, das über ein SELV verfügen muss und begrenzter Energiekreislaufleistung.)
- Überspannungskategorie (Installationskategorie): II
- Verschmutzungsgrad: 2

Materialien

- Gehäusesockel aus Gussaluminium mit Lackierung
- Oberes Gehäuse: Kunststoff (ABS)
- Waageplattformen: Edelstahl 18/10
- Zugluftschutz; Glas, Kunststoff (ABS)
- Füße: Kunststoff (ABS)

TABELLE 9-1. SPEZIFIKATIONEN (Fortsetzung)

InCal Model	AX85	AX125D	AX225D
Maximale Kapazität (g) (Feinbereich/Vollbereich)	82	82/120	102/220
Ablesbarkeit d, Feinbereich (mg)	0.01	0.01	0.01
Ablesbarkeit d, Vollbereich (mg)	0.01	0.1	0.1
Reproduzierbarkeit (sd.) , ≤5% der Volllast (mg)	0.01		
Reproduzierbarkeit (sd.), 5% der Volllast bis Feinbereichsmaximum (mg)	0.02		
Reproduzierbarkeit (sd.), Feinbereichsmaximum bis Vollbereich	0.02	0.1	0.1
Linearitätsabweichung, typisch (mg)	±0.06		
Linearitätsabweichung (mg)	±0.1		
Messspannen-kalibrierpunkt (g)	50, 80	25, 50, 75, 100	50, 100, 150, 200
Kalibrierung	Autom. Kal.	Autom. Kal.	Autom. Kal.
Waageeinheiten	Baht, Karat, Grain, Gramm, Kilogramm, Milligramm, Mesgal, Momme, Newton, Ounce, Pennyweight, Pound, Tael (Hong Kong), Tael, (Singapore), Tael (Taiwan), Tical, Tola, Troy-Ounces, benutzerdefiniert (1)		
Anwendung	Waagen, Waagen, Stückzählung, Prozentwägung, Check Waagen, Waagen, Waagen von Tieren, Waagen, Rezeptur, Dichtebestimmung, Summierung, Anzeige mit Standbild		
Stabilisierungszeit (typisch)	8 Sekunden		
Empfindlichkeit gegen Temperaturdrift (PPM/K)	2		
Typisches Mindestgewicht USP (USP K=2, U=0,10%)	20 mg		
Optimiertes Mindestgewicht (g) (USP, u=0,10%, k=2) SRP≤0,41d*	8.2 mg		
Anzeige	Vollfarb-WQVGA Graphik-LCD		
Anzeigegröße	4,3 in / 10,9 cm (diagonal)		
Hinterleuchtung	Weiße LED		
Steuerelemente	Resistiver 4-Draht-Touchscreen mit 6 Membranschaltflächen		
Kommunikation	RS-232, USBx2		
Netzteil	Netzteil Eingang: 100-240 VAC 0,3A 50-60 Hz Netzteil Ausgang: 12 VDC 0,84 A		
Plattformgröße (Durchmesser)	80 mm / 3.1 Zoll		
Maße nach Zusammenbau (B x T x H)	230 x 354 x 340 mm 9,1 x 13,9 x 13,4 Zoll		
Versandmaße (B x T x H)	230 x 354 x 340 mm 9,1 x 13,9 x 13,4 Zoll		
Nettogewicht	5,1 Kg / 11,3 lb		
Versandgewicht	7,8 Kg / 17,2 lb		

* SRP bezieht sich auf die Standardabweichung für n Wiederholungswiegungen (n ≥ 10).

TABELLE 9-2. SPEZIFIKATIONEN

Modell:	AX124	AX124/E	AX224	AX224/E	AX324
Höchstlast	120 g	120 g	220 g	220 g	320 g
Ablesbarkeit d	0.0001 g				
Reproduzierbarkeit (sd.) , ≤5% der Volllast (g)	0.00008g				
Reproduzierbarkeit (sd.) , 5% der Volllast bis zum vollen Bereich (g)	0.0001g				
Linearitätsabweichung, typisch (g)	±0.00006g				
Linearitätsabweichung (g)	±0.0002g				
Messspannen-kalibrierpunkt (g)	25 g, 50 g 75 g, 100 g	25 g, 50 g 75 g, 100 g	50 g, 100 g 150 g, 200 g	50 g, 100 g 150 g, 200 g	100 g 200 g, 300 g
Kalibrierung	Autom. Kal.	Externe	Autom. Kal.	Externe	Autom. Kal.
Waageeinheiten	Baht, Karat, Grain, Gramm, Kilogramm, Milligramm, Mesgal, Momme, Newton, Ounce, Pennyweight, Pound, Tael (Hong Kong), Tael, (Singapore), Tael (Taiwan), Tical, Tola, Troy-Ounces, benutzerdefiniert (1)				
Anwendung	Waagen, Waagen, Stückzählung, Prozentwägung, Check Waagen, Waagen, Waagen von Tieren, Waagen, Rezeptur, Dichtebestimmung, Summierung, Anzeige mit Standbild				
Stabilisierungszeit (typisch)	≤ 3 Sekunden				
Empfindlichkeit gegen Temperaturdrift (PPM/K)	2				
Typisches Mindestgewicht USP (USP K=2, U=0,10%)	0,16 g				
Optimiertes Mindestgewicht (g) (USP, u=0,10%, k=2) SRP≤0,41d*	0,082 g				
GLP Mindest Wägewert (U=1%, K=2)	0,02 g				
Anzeige	Vollfarb-WQVGA Graphik-LCD				
Anzeigegröße	4,3 in / 10,9 cm (diagonal)				
Hinterleuchtung	Weiße LED				
Steuerelemente	Resistiver 4-Draht-Touchscreen mit 6 Membranschaltflächen				
Kommunikation	RS-232, USBx2				
Netzteil	Netzteil Eingang: 100-240 VAC 0,3A 50-60 Hz Netzteil Ausgang: 12 VDC 0,84 A				
Plattformgröße (Durchmesser)	90 mm / 3,5 Zoll				
Maße nach Zusammenbau (B x T x H)	230 x 354 x 340 mm 9,1 x 13,9 x 13,4 Zoll				
Versandmaße (B x T x H)	230 x 354 x 340 mm 9,1 x 13,9 x 13,4 Zoll				
Nettogewicht	5,1 Kg / 11,3 lb				
Versandgewicht	7,8 Kg / 17,2 lb				

* SRP bezieht sich auf die Standardabweichung für n Wiederholungswiegungen (n ≥ 10).

TABELLE 9-3. SPEZIFIKATIONEN (Fortsetzung)

Modell:	AX223	AX223/E	AX423	AX423/E	AX523	AX523/E	AX623	AX623/E
Höchstlast	220 g	220 g	420 g	420 g	520 g	520 g	620 g	620 g
Ablesbarkeit d	0,001 g							
Reproduzierbarkeit (sd.) , ≤5% der Vollast (g)	0.0008g							
Reproduzierbarkeit (sd.), 5% der Vollast bis zum vollen Bereich (g)	0,001 g							
Linearitätsabweichung, typisch (g)	± 0.0006g							
Linearitätsabweichung (g)	±0,002 g							
Messspannen- kalibrierpunkt (g)	50 g, 100 g 150 g, 200 g	50 g, 100 g 150 g, 200 g	100 g, 200 g 300 g, 400 g	100 g, 200 g 300 g, 400 g	200 g, 300 g 400 g, 500 g	200 g, 300 g 400 g, 500 g	300 g, 400 g, 500 g, 600 g	300 g, 400 g, 500 g, 600 g
Kalibrierung	Autom. Kal.	Externe	Autom. Kal.	Externe	Autom. Kal.	Externe	Autom. Kal.	Externe
Waageeinheiten	Baht, Karat, Grain, Gramm, Kilogramm, Milligramm, Mesgal, Momme, Newton, Ounce, Pennyweight, Pound, Tael (Hong Kong), Tael, (Singapore), Tael (Taiwan), Tical, Tola, Troy-Ounces, benutzerdefiniert (1)							
Anwendung	Waagen, Waagen, Stückzählung, Prozentwägung, Check Waagen, Waagen, Waagen von Tieren, Waagen, Rezeptur, Dichtebestimmung, Summierung, Anzeige mit Standbild							
Stabilisierungszeit (typisch)	≤ 2 Sekunden							
Empfindlichkeit gegen Temperaturdrift (PPM/K)	3							
Typische Mindestgewicht USP (u=0,10 %, k=2)	1,6 g							
Optimale Mindestgewicht USP (u=0,10 %, k=2) SRP ≤ 0,41d*	0,82 g							
GLP Mindest Wägewert (U=1%, K=2)	0.2g							
Anzeige	Vollfarb-WQVGA Graphik-LCD							
Anzeigegröße	4,3 in / 10,9 cm (diagonal)							
Hinterleuchtung	Weiße LED							
Steuerelemente	Resistiver 4-Draht-Touchscreen mit 6 Membranschaltflächen							
Kommunikation	RS-232, USBx2							
Netzteil	Netzteil Eingang: 100-240 VAC 0,3A 50-60 Hz Netzteil Ausgang: 12 VDC 0,84 A							
Plattformgröße (Durchmesser)	130 mm/5,1 inch							
Maße nach Zusammenbau (B x T x H)	230 x 354 x 340 mm 9,1 x 13,9 x 13,4 zoll							
Versandmaße (B x T x H)	387 507 x 531 mm 15,4 x 20,0 x 20,9 zoll							
Nettogewicht	5,8 Kg/12,8 lb	5,6 Kg/12,4 lb	5,8 Kg/12,8 lb	5,6 Kg/12,4 lb	5,8 Kg/12,8 lb	5,6 Kg/12,4 lb	5,8 Kg/12,8 lb	5,6 Kg/12,4 lb
Versandgewicht	8,5 Kg/18,8 lb	8,3 Kg/18,3 lb	8,5 Kg/18,8 lb	8,3 Kg/18,3 lb	8,5 Kg/18,8 lb	8,3 Kg/18,3 lb	8,5 Kg/18,8 lb	8,3 Kg/18,3 lb

* SRP bezieht sich auf die Standardabweichung für n Wiederholungswiegungen (n ≥ 10).

TABELLE 9-4. SPEZIFIKATIONEN (Fortsetzung)

Modell:	AX422	AX422/E	AX822	AX822/E
Höchstlast	420g	420g	820g	820g
Ablesbarkeit d	0,01 g			
Wiederholbarkeit (Standard- abweichung) (g)	0,01 g			
Linearität (g)	±0,02 g			
Messspannen- kalibrierpunkt (g)	100g, 200g 300g,400g	100g, 200g 300g,400g	200g, 400g 600g, 800g	200g, 400g 600g, 800g
Kalibrierung	Auto-Cal	Externe	Auto-Cal	Externe
Wägeeinheiten	Baht, Karat, Grain, Gramm, Kilogramm, Mesgal, Momme, Newton, Ounce, Pennyweight, Pound, Tael (Hong Kong), Tael, (Singapore), Tael (Taiwan), Tical, Tola, Troy-Ounces, benutzerdefiniert (1)			
Anwendung	Wiegen, Wägen, Stückzählung, Prozentwägung, Check Wiegen, Wägen, Wiegen von Tieren, Wägen, Rezeptur, Dichtebestimmung, Summierung, Anzeige mit Standbild			
Stabilisierungszeit (typisch)	≤ 1,5 Sekunden			
Empfindlichkeit gegen Temperaturdrift (PPM/K)	3			
Typische Mindestgewicht USP (u=0,10 %, k=2)	20,0 g	20,0 g	20,0 g	20,0 g
Optimale Mindestgewicht USP (u=0,10 %, k=2)	8,2g	8,2g	8,2g	8,2g
Anzeige	Vollfarb-WQVGA Graphik-LCD			
Anzeigegröße	4,3 in / 10,9 cm (diagonal)			
Hinterleuchtung	Weiße LED			
Steuerelemente	Resistiver 4-Draht-Touchscreen mit 6 Membranschaltflächen			
Kommunikation	RS-232, USBx2			
Waagen- Spannungseingang	12 VDC, 0,5 A			
Netzteil	Netzteil Eingang: 100-240 VAC 0,3A 50-60 Hz Netzteil Ausgang: 12 VDC 0,84 A			
Plattformgröße	175 x 195 mm / 6,9 x 7,7 inch			
Maße nach Zusammenbau (B x T x H)	230 x 354 x 100 mm 9,1 x 13,9 x 4,0 Zoll			
Versandmaße (B x T x H)	392 x 557 x 301 mm 15,5 x 22,0 x 11,9 Zoll			
Nettogewicht	4.6Kg/10.2lb	3.9Kg/8.6lb	4.6Kg/10.2lb	3.9Kg/8.6lb
Versandgewicht	6.5Kg/14.4lb	5.8Kg/12.8lb	6.5Kg/14.4lb	5.8Kg/12.8lb

TABELLE 9-5. SPEZIFIKATIONEN (Fortsetzung)

Modell:	AX622	AX622/E	AX1502	AX1502/E	AX2202	AX2202/E	AX4202	AX4202/E	AX5202	AX6202	AX6202/E
Höchstlast	620g	620g	1520g	1520g	2200g	2200g	4200g	4200g	5200g	6200g	6200g
Ablesbarkeit d	0.01g										
Reproduzierbarkeit (sd.) , ≤5% der Volllast (g)	0.008g										
Reproduzierbarkeit (sd.), 5% der Volllast bis zum vollen Bereich (g)	0.01g										
Linearitätsabweichung, typisch (g)	±0.006g										
Linearitätsabweichung (g)	±0.02g										
Messspannenkalibrierpunkt (g)	300g, 400g 500g, 600g	300g, 400g 500g, 600g	500g 1000g, 1500g	500g 1000g, 1500g	500g, 1000g 1500g, 2000g	500g, 1000g 1500g, 2000g	1000g, 2000g 3000g, 4000g	1000g, 2000g 3000g, 4000g	2000g, 3000g 4000g, 5000g	3000g, 4000g 5000g, 6000g	3000g, 4000g 5000g, 6000g
Kalibrierung	Autom. Kal.	Externe	Autom. Kal.	Externe	Autom. Kal.	Externe	Autom. Kal.	Externe	Autom. Kal.	Autom. Kal.	Externe
Waageeinheiten	Baht, Karat, Grain, Gramm, Kilogramm, Milligramm, Mesgal, Momme, Newton, Ounce, Pennyweight, Pound, Tael (Hong Kong), Tael, (Singapore), Tael (Taiwan), Tical, Tola, Troy-Ounces, benutzerdefiniert (1)										
Anwendung	Waagen, Waagen, Stückzählung, Prozentwägung, Check Waagen, Waagen, Waagen von Tieren, Waagen, Rezeptur, Dichtebestimmung, Summierung, Anzeige mit Standbild										
Stabilisierungszeit (typisch)	≤ 1.5 Sekunden										
Empfindlichkeit gegen Temperaturdrift (PPM/K)	3										
Typische Mindestgewicht USP (u=0,10 %, k=2)	16 g										
Optimale Mindestgewicht USP (u=0,10 %, k=2) SRP ≤ 0,41d*	8.2 g										
GLP Mindest Wägewert (U=1%, K=2)	2g										
Anzeige	Vollfarb-WQVGA Graphik-LCD										
Anzeigegröße	4,3 in / 10,9 cm (diagonal)										
Hinterleuchtung	Weiße LED										
Steuerelemente	Resistiver 4-Draht-Touchscreen mit 6 Membranschaltflächen										
Kommunikation	RS-232, USBx2										
Netzteil	Netzteil Eingang: 100-240 VAC 0,3A 50-60 Hz Netzteil Ausgang: 12 VDC 0,84 A										
Plattformgröße (Durchmesser)	175 x 195 mm / 6.9 x 7.7 in										
Maße nach Zusammenbau (B x T x H)	230 x 354 x 100 mm 9.1 x 13.9 x 4.0 Zoll										
Versandmaße (B x T x H)	392 x 557 x 301 mm 15.5 x 22.0 x 11.9 Zoll										
Nettogewicht	4.6Kg/ 10.2lb	3.9Kg/ 8.6lb	4.6Kg/ 10.2lb	3.9Kg/ 8.6lb	4.6Kg/ 10.2lb	3.9Kg/ 8.6lb	4.6Kg/ 10.2lb	3.9Kg/ 8.6lb	3.8Kg/ 8.4lb	4.6Kg / 10.2lb	3.9Kg / 8.6lb
Versandgewicht	6.5Kg/ 14.4b	5.8Kg/ 12.8b	6.5Kg/ 14.4b	5.8Kg/ 12.8b	6.5Kg/ 14.4b	5.8Kg/ 12.8b	6.5Kg/ 14.4b	5.8Kg/ 12.8b	5.7Kg/ 12.6lb	6.5Kg / 14.4lb	5.8Kg / 12.8lb

* SRP bezieht sich auf die Standardabweichung für n Wiederholungswägungen (n ≥ 10).

TABELLE 9-6. SPEZIFIKATIONEN (Fortsetzung)

Modell:	AX4201	AX4201/E	AX8201	AX8201/E	AX12001	AX12001/E
Höchstlast	4200g	4200g	8200g	8200g	12000g	12000g
Ablesbarkeit d	0.1g					
Reproduzierbarkeit (sd.) , ≤5% der Vollast (g)	0.08g					
Reproduzierbarkeit (sd.) , 5% der Vollast bis zum vollen Bereich (g)	0.1g					
Linearitätsabweichung, typisch (g)	±0.06g					
Linearitätsabweichung (g)	±0.2g					
Messspannen-kalibrierpunkt (g)	1000g 2000g 3000g 4000g	1000g 2000g 3000g 4000g	2000g 4000g 6000g 8000g	2000g 4000g 6000g 8000g	3000g 5000g 7000g 9000g 12000g	3000g 5000g 7000g 9000g 12000g
Kalibrierung	Autom. Kal.	Externe	Autom. Kal.	Externe	Autom. Kal.	Externe
Waageeinheiten	Baht, Karat, Grain, Gramm, Kilogramm, Milligramm, Mesgal, Momme, Newton, Ounce, Pennyweight, Pound, Tael (Hong Kong), Tael, (Singapore), Tael (Taiwan), Tical, Tola, Troy-Ounces, benutzerdefiniert (1)					
Anwendung	Waagen, Waagen, Stückzählung, Prozentwägung, Check Waagen, Waagen, Waagen von Tieren, Waagen, Rezeptur, Dichtebestimmung, Summierung, Anzeige mit Standbild					
Stabilisierungszeit (typisch)	≤ 1.5 Sekunden					
Empfindlichkeit gegen Temperaturdrift (PPM/K)	5					
Typische Mindestgewicht USP (u=0,10 %, k=2)	160 g					
Optimale Mindestgewicht USP (u=0,10 %, k=2) SRP≤0,41d*	82 g					
GLP Mindest Wägewert (U=1%, K=2)	20 g					
Anzeige	Vollfarb-WQVGA Graphik-LCD					
Anzeigegröße	4,3 in / 10,9 cm (diagonal)					
Hinterleuchtung	Weiße LED					
Steuerelemente	Resistiver 4-Draht-Touchscreen mit 6 Membranschaltflächen					
Kommunikation	RS-232, USBx2					
Netzteil	Netzteileneingang: 100-240 VAC 0,3A 50-60 Hz Netzteilenausgang: 12 VDC 0,84 A					
Plattformgröße (Durchmesser)	175 x 195 mm / 6.9 x 7.7 in					
Maße nach Zusammenbau (B x T x H)	230 x 354 x 100 mm 9.1 x 13.9 x 4.0 zoll					
Versandmaße (B x T x H)	392 x 557 x 301 mm 15.5 x 22.0 x 11.9 zoll					
Nettogewicht	4.6Kg / 10.2lb	3.9Kg / 8.6lb	3.8Kg / 8.4lb	3.4Kg / 7.5lb	4.6Kg / 10.2lb	3.8Kg / 8.4 lb
Versandgewicht	6.5Kg / 14.4b	5.8Kg / 12.8b	5.7Kg / 12.6lb	5.3Kg / 11.6lb	6.5Kg / 14.4lb	5.7Kg / 12.6 lb

* SRP bezieht sich auf die Standardabweichung für n Wiederholungswiegungen (n ≥ 10).

TABELLE 9-7. SPEZIFIKATIONEN (Fortsetzung)

Modell	AX85M	AX125DM	AX225DM	AX124M	AX224M	AX324M	AX223M	AX423M	AX523M	AX623M
Max.	82g	82g/120g	102g/220g	120g	220g	320g	220g	420g	520g	620g
Min.	0.001g	0.001g	0.001g	0.01g	0.01g	0.01g	0.02g	0.02g	0.02g	0.02g
d=	0.00001	0.00001/ 0.0001	0.00001/ 0.0001	0.0001g			0.001g			
e=	0.001g	0.001g	0.001g	0.001g			0.01g			
Zulassungsklasse	I	I	I	I			II			
Reproduzierbarkeit (sd.), ≤5% der Volllast (mg)	0.00001g			0.00008g			0.0008g			
Reproduzierbarkeit (sd.), 5% der Volllast bis Feinbereichsmaximum (mg)	0.00002g			-			-			
Reproduzierbarkeit (sd.), Feinbereichsmaximum bis Vollbereich	0.00002	0.0001	0.0001	0.0001g			0.001g			
Linearitätsabweichung, typisch (mg)	±0.00006g			±0.00006g			±0.0006g			
Linearitätsabweichung (mg)	±0.0001g			±0.0002g			±0.002g			
Messspannen- kalibrierpunkt (g)	25g 50g 75g 100g	50g 80g	50g 100g 150g 200g	25g 50g 75g 100g	50g 100g 150g 200g	100g 200g 300g	50g 100g 150g 200g	100g 200g 300g 400g	200g 300g 400g 500g	300g 400g 500g 600g
Kalibrierung	Autom. Kal.									
Waageeinheiten	Karat, Gramm, Milligramm									
Anwendung	Waagen, Waagen, Stückzählung, Prozentwägung, Check Waagen, Waagen, Waagen von Tieren, Waagen, Rezeptur, Dichtebestimmung, Summierung, Anzeige mit Standbild									
Stabilisierungszeit (typisch)	≤ 8 Sekunden			≤ 3 Sekunden			≤ 2 Sekunden			
Empfindlichkeit gegen Temperaturdrift (PPM/K)	2			2			3			
Typische Mindestgewicht USP (u=0,10 %, k=2)	20 mg			0.16 g			1.6 g			
Optimale Mindestgewicht USP (u=0,10 %, k=2) SRP≤0,41d*	8.2 mg			0.082 g			0.82 g			
GLP Mindest Wägewert (U=1%, K=2)	2 mg			0.02g			0.2g			
Anzeige	Vollfarb-WQVGA Graphik-LCD									
Anzeigegröße	4,3 in / 10,9 cm (diagonal)									
Hinterleuchtung	Weiße LED									
Steuerelemente	Resistiver 4-Draht-Touchscreen mit 6 Membranschaltflächen									
Kommunikation	RS-232, USBx2									
Netzteil	Netzteil Eingang: 100-240 VAC 0,3A 50-60 Hz Netzteil Ausgang: 12 VDC 0,84 A									
Plattformgröße (Durchmesser)	80 mm / 3.1 in			90 mm / 3.5 in			130 mm / 5.1 in			
Maße nach Zusammenbau (B x T x H)	230 x 354 x 340 mm 9.1 x 13.9 x 13.4 zoll			230 x 354 x 340 mm 9.1 x 13.9 x 13.4 zoll			230 x 354 x 340 mm 9.1 x 13.9 x 13.4 zoll			
Versandmaße (B x T x H)	387 x 507 x 531 mm 15.4 x 20.0 x 20.9 zoll			387 x 507 x 531 mm 15.4 x 20.0 x 20.9 zoll			387 x 507 x 531 mm 15.4 x 20.0 x 20.9 zoll			
Nettogewicht	5.1 Kg / 11.3 lb			5.1 Kg / 11.3 lb			5.8 Kg / 12.8 lb			
Versandgewicht	7.8 Kg / 17.2 lb			7.8 Kg / 17.2 lb			8.5 Kg / 18.8 lb			

Hinweis: M = OIML-Zulassung

* SRP bezieht sich auf die Standardabweichung für n Wiederholungswiegungen (n ≥ 10).

TABELLE 9-8. SPEZIFIKATIONEN (Fortsetzung)

Modell	AX1502M	AX2202M	AX4202M	AX5202M	AX6202M	AX8201M	AX12001M
Max.	1520g	2200g	4200g	5200g	6200g	8200g	12000g
Min.	0.5g	0.5g	0.5g	0.5g	0.5g	5g	5g
d=	0.01g					0.1g	
e=	0.1g					1g	
Zulassungsklasse	II						
Reproduzierbarkeit (sd.), ≤5% der Vollast (g)	0.008g					0.08g	
Reproduzierbarkeit (sd.), 5% der Vollast bis zum vollen Bereich (g)	0.01g					0.1g	
Linearitätsabweichung, typisch (g)	±0.006g					±0.06g	
Linearitätsabweichung (g)	±0.02g					±0.2g	
Messspannen-kalibrierpunkt (g)	500g 1000g, 1500g	500g 1000g 1500g 2000g	1000g 2000g 3000g 4000g	2000g 3000g 4000g 5000g	3000g 4000g 5000g 6000g	2000g 4000g 6000g 8000g	3000g 5000g 7000g 9000g 12000g
Kalibrierung	Autom. Kal.						
Waageeinheiten	Kilogramm, Gramm, Karat						
Anwendung	Waagen, Stückzählung, Prozentwaagen, Prüfwaagen, Tierwaagen, Rezeptur, Dichtebestimmung, Summierung, Anzeige mit Standbild						
Stabilisierungszeit (typisch)	≤ 1.5 Sekunden						
Empfindlichkeit gegen Temperaturdrift (PPM/K)	3					5	
Typische Mindestgewicht USP (u=0,10 %, k=2)	16 g					160 g	
Optimale Mindestgewicht USP (u=0,10 %, k=2) SRP≤0,41d*	8.2 g					82 g	
GLP Mindest Wägewert (U=1%, K=2)	2g					20g	
Anzeige	Vollfarb-WQVGA Graphik-LCD						
Anzeigegröße	4,3 in / 10,9 cm (diagonal)						
Hinterleuchtung	Weiße LED						
Steuerelemente	Resistiver 4-Draht-Touchscreen mit 6 Membranschaltflächen						
Kommunikation	RS-232, USBx2						
Netzteil	Netzteil Eingang: 100-240 VAC 0,3A 50-60 Hz Netzteil Ausgang: 12 VDC 0,84 A						
Plattformgröße (Durchmesser)	175x195 mm / 6.9x7.7 in						
Maße nach Zusammenbau (B x T x H)	230 x 354 x 100 mm 9.1 x 13.9 x 4.0 Zoll						
Versandmaße (B x T x H)	392 x 557 x 301 mm 15.5 x 22.0 x 11.9 Zoll						
Nettogewicht	4.6 Kg / 10.2 lb					3.8 Kg / 8.4 lb	
Versandgewicht	6.5 Kg / 14.4 lb					5.7 Kg / 12.6 lb	

Hinweis: M = OIML-Zulassung

* SRP bezieht sich auf die Standardabweichung für n Wiederholungswiegungen ($n \geq 10$).

TABELLE 9-9. SPEZIFIKATIONEN (Fortsetzung)

Modell	AX224N	AX223N/E	AX423N AX423N/E	AX523N/E	AX623N/E	AX622N/E	AX1502N/E	AX2202N/E	AX4202N/E	AX6202N/E	AX8201N/E	AX120001N/E	
Max.	220g	220g	420g	520g	620g	620g	1520g	2200g	4200g	6200g	8200g	12000g	
Min.	0.01g	0.02g	0.02g	0.02g	0.02g	0.5g	0.5g	0.5g	0.5g	0.5g	5g	5g	
d=	0.0001g or 0.001g	0.001g or 0.01g				0.01g or 0.1g				0.1g or 1g			
e=	0.001g	0.01g				0.1g				1g			
Zulassungsklasse	I		II										
Reproduzierbarkeit (sd.), ≤5% der Volllast (g)	0.00008g	0.0008g				0.008g				0.08g			
Reproduzierbarkeit (sd.), 5% der Volllast bis zum vollen Bereich (g)	0.0001g	0.001g				0.01g				0.1g			
Linearitätsabweichung, typisch (g)	±0.00006g	±0.0006g				±0.006g				±0.06g			
Linearitätsabweichung (g)	±0.0002g	±0.002g				±0.02g				±0.2g			
Messspannen- kalibrierpunkt (g)	50g 100g 150g 200g	50g 100g 150g 200g	100g 200g 300g 400g	200g 300g 400g 500g	300g 400g 500g 600g	300g 400g 500g, 600g	500g 1000g 1500g	500g 1000g 1500g 2000g	1000g 2000g 3000g 4000g	3000g 4000g 5000g 6000g	2000g 4000g 6000g 8000g	3000g 5000g 7000g 9000g 12000g	
Kalibrierung	Autom. Kal.	Externe	Autom. Kal. Externe	Externe	Externe	Externe	Externe	Externe	Externe	Externe	Externe	Externe	
Waageeinheiten	Gramm, Kilogramm, Karat, Pennyweight, Grain, Pound, Unze, Troy-Unze					Gramm, Kilogramm, Karat, Pennyweight, Grain, Pound, Unze, Troy-Unze							
Anwendung	Waagen, Stückzählung, Prozentwaagen, Prüfwaagen, Tierwaagen, Rezeptur, Dichtebestimmung, Summierung												
Stabilisierungszeit (typisch)	≤ 3 Sekunden	≤2 Sekunden				≤1.5 Sekunden							
Empfindlichkeit gegen Temperaturdrift (PPM/K)	2	3				3				5			
Typische Mindestgewic ht USP (u=0,10 %, k=2)	0.16g	1.6 g				16 g				160 g			
Optimale Mindestgewic ht USP (u=0,10 %, k=2) SRP≤0,41d*	0.082 g	0.82 g				8.2 g				82 g			
GLP Mindest Wägewert (U=1%, K=2)	0.02g	0.2g				2g				20g			
Anzeige	Vollfarb-WQVGA Graphik-LCD												
Anzeigegröße	4,3 in / 10,9 cm (diagonal)												
Hinterleuchtung	Weiße LED												
Steuerelemente	Resistiver 4-Draht-Touchscreen mit 6 Membranschaltflächen												
Kommunikation	RS-232, USBx2												
Netzteil	Netzteil Eingang: 100-240 VAC 0,3A 50-60 Hz Netzteil Ausgang: 12 VDC 0,84 A												
Plattformgröße (Durchmesser)	90 mm / 3.5 in	130 mm / 5.1 zoll				175x195 mm / 6.9x7.7 zoll							
Maße nach Zusammenbau (B x T x H)	354x230x340 mm 13.9x9.1x13.4 zoll		354x230x100 mm 13.9x9.1x4.0 zoll										
Versandmaße (B x T x H)	557x392x301 mm 22.0x15.5x11.9 zoll		392 x 557 x 301 mm 15.5 x 22.0 x 11.9 zoll										
Nettogewicht	5.1 Kg / 11.3 lb	5.8 Kg / 12.8 lb 5.6 Kg / 12.4 lb				3.9 Kg / 8.6 lb				3.4 Kg / 7.5 lb			
Versandgewicht	7.8 Kg / 17.2 lb	8.5 Kg / 18.8 lb 8.3 Kg / 18.3 lb				5.8 Kg / 12.8 lb				5.3 Kg / 11.6 lb			

Hinweis: N = NTEP-Zulassung

* SRP bezieht sich auf die Standardabweichung für n Wiederholungswiegungen (n ≥ 10).

9.2 Zeichnungen und Abmessungen

Abmessungen in vollständig montiertem Zustand



Abb. 9-1. Modelle mit Zugluftschutz



Abb. 9-2. Modelle ohne Zugluftschutz

9.3 Teile und Zubehör

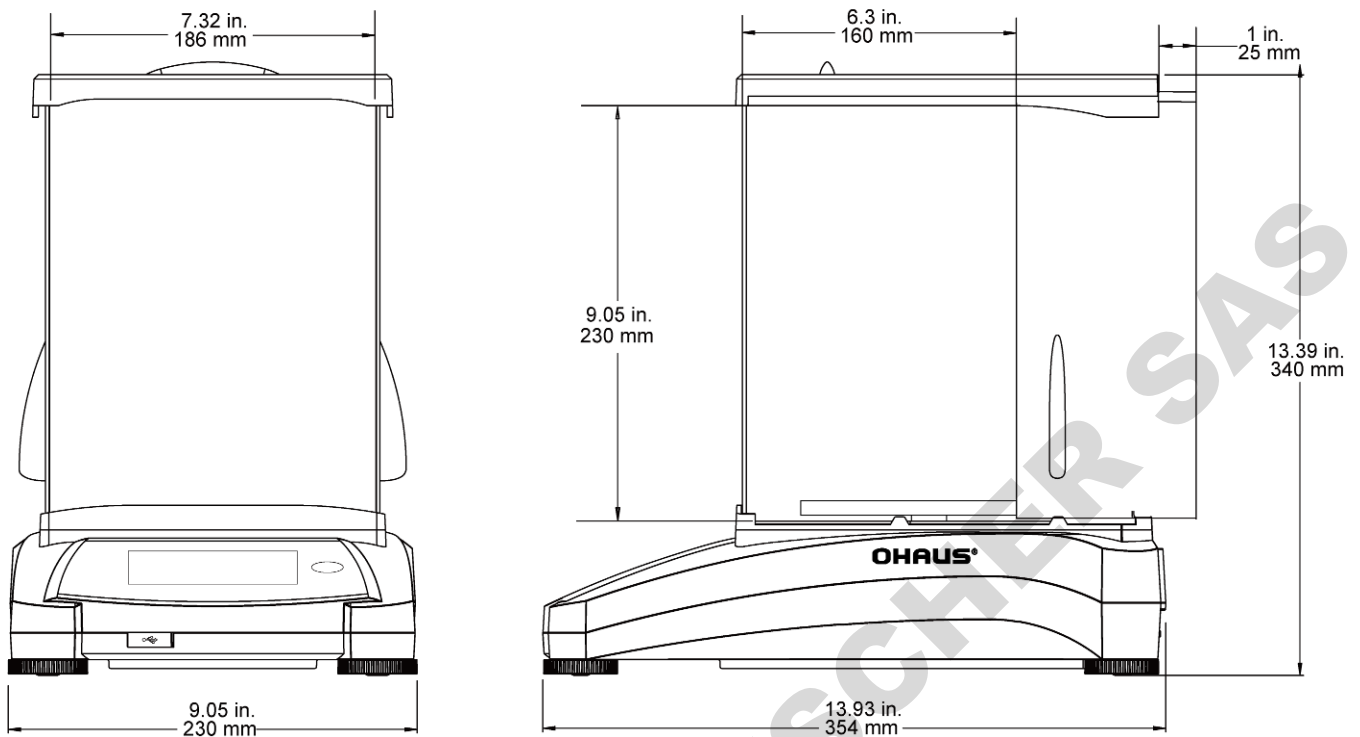
TABELLE 9-7. ZUBEHÖR

BESCHREIBUNG	TEILENUMMER
Zusätzliches Display	30472064
Nadeldrucker, SF40A, AM	30064203
Nadeldrucker, SF40A, EU	30064202
Nadeldrucker, SF40A	30045641
Dichtebestimmungsset	80253384
Senkgewicht, Glas, Flüssig, Dichte Kit	83034024
Kabel, USB-Gerät (Typ A-B)	83021085
Sicherheitsvorrichtung (Laptopverriegelung)	80850043
RS-232-Kabel, PC 9-polig	80500525
Staubschutzhülle	30093334
Schutzabdeckung DS AX (0.1mg, 1mg)	30111792
Schutzabdeckung DS AX (0.01g, 0.1g)	30111777
Ionisator, ION-100A, EU	30095929
Ionisator, ION-100A, US	30130302
Ionisator, ION-100A, AP	30130303

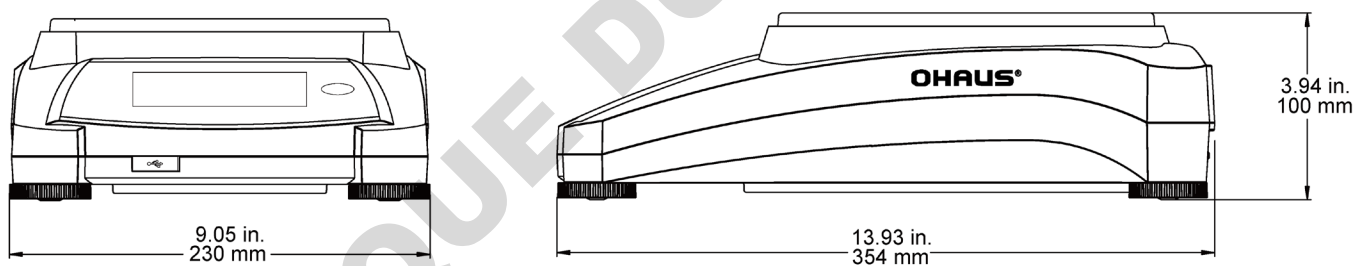
9.4 Kommunikation

9.4.1. Schnittstellenbefehle

Die in der folgenden Tabelle aufgeführten Befehle werden von der Waage erkannt.
Bei ungültigen Befehlen liefert die Waage die Meldung „ES“ zurück.

TABELLE 9-8. ADVENTURER-SCHNITTSTELLENBEFEHLSLISTE

Befehlszeichen	Funktion
IP	Sofortdruck des angezeigten Gewichts (stabil oder instabil)
P	Druck des angezeigten Gewichts (stabil oder instabil)
CP	Fortlaufender Druck Hinweis: Bei den Modellen vom Typ AX...N... konnte CP bei eingeschalteter LFT nicht funktionieren.
SP	Druck bei Stabilität
SLP	Automatischer Ausdruck stabiler Gewichte ohne Nullen.
SLZP	Automatischer Ausdruck stabiler Gewichte ohne Nullen sowie einer stabilen Nullanzeige.
xP	Intervalldruck; x = Druckintervall (1-3600 Sekunden), 0P beendet den Intervalldruck.
0P	Siehe oben.
H	Geben Sie die Kopfzeilen für den Druck ein.
Z	Gleiche Funktion wie Drücken der Taste „Zero“ (Nullstellung).
T	Gleiche Funktion wie Drücken der Taste „Tare“ (Tara)
xT***	Legen Sie einen Tara-Wert für die Anzeigeeinheit fest. X = voreingestellter Tara-Wert 0T löscht den Tarawert (falls zulässig).
PT	Druckt das Tara-Gewicht, das im Speicher abgelegt ist.
ON	Schaltet auf Standby zurück.
OFF	Schaltet auf Standby.
C	Beginn der Messspannenkalibrierung
IC	Beginn der internen Kalibrierung, identisch mit der Auslösung über das Kalibrieremenü.
AC	Kalibrierung abbrechen. Achtung: Bei aktiviertem Eich-Schalter ist diese Operation nicht zulässig.
PSN	Seriennummer drucken.
PV	Druckt die Version der Terminalsoftware, der Basissoftware und LFT ON (wenn der Eich-Schalter aktiviert ist).
x#	Zählung des Durchschnittstückgewichts APW (x) in Gramm einstellen. (Das Durchschnitts-Stückgewicht muss gespeichert sein)
P#	Zählung mit dem Durchschnitts-Stückgewicht drucken.
x%	Prozentuales Referenzgewicht (x) in Gramm einstellen. (Referenzgewicht muss gespeichert sein)
P%	Prozentuales Referenzgewicht drucken
xS	0 = instabile Daten drucken, entspricht IP; 1 = nur stabile Daten drucken ¹⁾ , entspricht SP.
xRL	0 = Antwort deaktivieren; 1 = Antwort aktivieren. Dieser Befehl steuert nur die Antwort „OK!“.
PFMT[n]; PFMT-Raum N	n=0 Standard OHAUS-Modus n=1 MT-Modus n=2 Sartorius-Modus

9.4.2. RS232 (DB9)-Pinbelegung

- Pin 2: Waagenausgangsdaten (TxD)
- Pin 3: Waageneingangsdaten (RxD)
- Pin 5: Massesignal (GND)
- Pin 7: Sendeerlaubnis (Hardware-Handshake) (CTS)
- Pin 8: Sendeanforderung (Hardware-Handshake) (RTS)

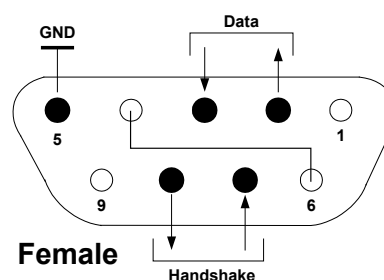

9.5 USB-Schnittstelle

Die USB-Schnittstelle von Ohaus ist eine spezielle Lösung für den Anschluss einer Waage an einen Computer mit einem USB-Kabel. Es gibt verschiedene Kategorien von USB-Geräten, z. B. USB-Sticks, Digitalkameras, Drucker usw. Da Waagen nicht einer gemeinsamen Kategorie zugeordnet werden können, ist die USB-Schnittstelle von Ohaus eine allgemeine Schnittstelle auf Basis des seriellen RS232-Standards.

Die Daten werden von der Waage im USB-Format an einen Computer gesendet. Die USB-Daten werden an einen *virtuellen Port* geleitet. Dieser Port erscheint dann als RS232-Anschluss im Anwendungsprogramm.

Wenn Sie einen Befehl von einem Computer an die Waage ausgeben, sendet das Anwendungsprogramm einen Befehl an den *virtuellen Port*, als ob es sich dabei um einen RS232-Anschluss handeln würde. Der Computer leitet dann den Befehl vom *virtuellen Port* an den USB-Anschluss des Computers, an den die Waage angeschlossen ist. Der Anschluss empfängt das USB-Signal und reagiert auf den Befehl.

Zur USB-Schnittstelle gehört eine CD mit den Softwaretreibern, um den benötigten virtuellen Port auf dem Computer zu erstellen.

Systemanforderungen

- PC mit Windows 98®, Windows 98SE®, Windows ME®, Windows 2000®, Windows XP® oder Windows 8® (32-bit).
- Verfügbarer USB-Anschluss (Typ A, 4-poliger Anschluss)

USB-Anschluss

Der USB-Anschluss der Waage endet mit einem 4-poligen USB-Stecker vom Typ B.

Es wird ein USB-Kabel (Typ B/Stecker – Typ A/Stecker) benötigt (nicht im Lieferumfang enthalten).

1. Stellen Sie sicher, dass die Waage eingeschaltet ist und ordnungsgemäß funktioniert.
2. Schalten Sie den Computer ein und prüfen Sie, ob der USB-Anschluss aktiviert ist und ordnungsgemäß funktioniert.
3. Verbinden Sie den USB-Anschluss des Computers und den USB-Anschluss der Waage mit dem USB-Kabel. Windows® sollte ein USB-Gerät erkennen und den Assistenten für neue Hardware starten.

Installation der virtuellen Anschlusssoftware

1. Legen Sie die mitgelieferte CD in das CD-Laufwerk des Computers.
Die einzelnen Schritte zum Laden des Treibers auf der CD weichen in den unterschiedlichen Windows®-Versionen leicht voneinander ab. Bei allen Versionen führt Sie der Assistent für neue Hardware durch die erforderlichen Schritte, um den Treiber auszuwählen, der sich auf der CD befindet.
2. Nach dem Klick auf „Fertig stellen“ sollte der virtuelle Port einsatzbereit sein.
Windows® fügt den virtuellen Port in der Regel nach dem COM-Anschluss mit der höchsten Nummer ein. Beispielsweise ist ein PC mit 4 COM-Anschlüssen ausgestattet; der virtuelle Port ist dann COM5.

Wenn Sie die USB-Schnittstelle mit Programmen verwenden, die die Anzahl der COM-Anschlusszuordnungen beschränken (Ohaus MassTracker erlaubt beispielsweise nur COM1, 2, 3 und 4), muss u. U. eine dieser Anschlussnummern dem virtuellen Port zugewiesen werden.

Dies erfolgt in den Anschlusseinstellungen des Gerätemanagers in der Windows-Systemsteuerung.



Beispiele für den Hardware-Assistenten von Windows XP

USB-EINGANG

Die Waage reagiert auf verschiedene Befehle, die über den Schnittstellenadapter versendet werden. Die folgenden Befehle mit [CR] oder [CRLF] abschließen.

Adventurer-Befehle

- C** Messspannenkalibrierung durchführen
OS Instabile Daten drucken

1S	Nur stabile Daten drucken
P	Identisch mit der Option Drucken
SP	Nur stabile Gewichtsdaten drucken
IP	Sofortdruck des angezeigten Gewichts (stabil oder instabil)
CP	Gewichtsdaten laufend drucken
SLP	Nur automatischer Ausdruck von stabilen Gewichtsdaten ohne Nullen
SLZP	Automatischer Ausdruck von stabilen Gewichtsdaten ohne Nullen und Nullmesswerte
xP	Automatischer Ausdruck in Intervallen von 1 bis 3600 Sekunden (x = 1 to 3600)
0P	Beendet den Intervalldruck
T	Identisch mit der Option Tare (Tara)
Z	Identisch mit der Option Zero (Nullstellung)
PV	Softwareversion drucken

Automatischer Ausdruck

Sobald die Option Auto-Print (Automatisch Drucken) im Menü aktiviert ist, versendet die Waage die Daten wie angegeben.





Wenn sich noch Daten im Druckerpuffer befinden, druckt der Drucker zunächst diese Daten.

10. SOFTWARE-UPDATES

Ohaus verbessert seine Waagensoftware laufend. Um das neueste Release zu erhalten, wenden Sie sich bitte an Ihren autorisierten Ohaus-Händler oder die Ohaus Corporation.

11. COMPLIANCE

Die Einhaltung folgender Normen ist durch eine entsprechende Kennzeichnung auf dem Produkt vermerkt.

Markierung	Norm
	Dieses Produkt entspricht den geltenden harmonisierten Normen der EU-Richtlinien 2011/65/EU (RoHS), 2014/30/EU (EMV), 2014/35/EU (LVD) und 2014/31/EU (NAWI). Die EU-Konformitätserklärung ist im Internet unter www.ohaus.com/ce verfügbar.
	Dieses Produkt entspricht der EU-Richtlinie 2012/19/EU (WEEE). Bitte entsorgen Sie dieses Produkt in folgenden Ländern gemäß den örtlichen Vorschriften an der angegebenen Sammelstelle für Elektro- und Elektronikgeräte. Ausrüstung. Entsorgungshinweise in Europa finden Sie unter www.ohaus.com/we
	EN 61326-1
	CAN/CSA-C22.2 No. 61010-1 UL Std. No. 61010-1

Wichtiger Hinweis für AX...M versiegelte Waagen in der EU

Wenn das Gerät im Handel oder in einer gesetzlich kontrollierten Anwendung verwendet wird, muss es in Übereinstimmung mit den örtlichen Vorschriften für Gewichte und Maße aufgestellt, geprüft und versiegelt werden. Es liegt in der Verantwortung des Käufers sicherzustellen, dass alle die entsprechenden gesetzlichen Anforderungen erfüllt sind.

Waagen, die am Herstellungsort verifiziert wurden, tragen folgende zusätzliche Metrologie-Kennzeichnung auf der Rückseite des beschriebenen Schildes.

  1259

Zweistufig zu überprüfende Waagen haben keine zusätzliche metrologische Kennzeichnung auf der beschreibenden Tellerseite. Die zweite Stufe der Konformitätsbewertung muss mit den geltenden Gewichten und Maßen der Behörden durchgeführt werden.

Wenn nationale Vorschriften die Gültigkeitsdauer der Siegelung begrenzen, muss der Benutzer der Waage strikt darauf achten, die Wiederholungsperiode einzuhalten und die Prüfbehörden informieren.

Da die Überprüfungsanforderungen je nach Rechtsprechung variieren, sollte sich der Käufer an das lokale Gewichte und Maße Prüfungsamt, wenn dieser mit den Anforderungen nicht vertraut ist.

ISED Kanada Konformitätserklärung:

Dieses digitale Gerät der Klasse A entspricht der kanadischen ICES-001.

ISO 9001 Registrierung

Das Managementsystem für die Herstellung dieses Produkts ist nach ISO 9001 zertifiziert.

BESCHRÄNKTE GARANTIE

Auf OHAUS-Produkte wird ab dem Datum der Auslieferung für den Garantiezeitraum eine Garantie auf Materialmängel und Herstellungsfehler gewährt. Während des Garantiezeitraums wird Ohaus alle defekten Komponenten kostenlos reparieren oder nach eigenem Ermessen ersetzen, sofern das Produkt mit Vorauszahlung der Frachtkosten an OHAUS zurückgeschickt wird.

Diese Garantie gilt nicht, wenn das Produkt durch Unfall oder Missbrauch beschädigt wurde, radioaktiven oder korrosiven Materialien ausgesetzt wurde, Fremdkörper in das Innere des Produkts eingedrungen sind oder wenn eine Reparatur oder Änderung erfolgte, die nicht von OHAUS durchgeführt wurde. Wenn die Garantiekarte nicht ordnungsgemäß zurückgeschickt wurde, beginnt der Garantiezeitraum am Datum des Versands an den autorisierten Händler. OHAUS Corporation gibt keine weiteren ausdrücklichen oder stillschweigenden Garantien. OHAUS Corporation ist für keinerlei Folgeschäden haftbar.

Da die Gesetzgebung zu Garantieleistungen von Bundesstaat zu Bundesstaat und von Land zu Land anders ist, wenden Sie sich bitte an OHAUS oder Ihren OHAUS-Händler vor Ort, wenn Sie weitere Einzelheiten benötigen.

DOMINIQUE DUTSCHER SAGS

DOMINIQUE DUTSCHER SAS

INDICE

1. INTRODUZIONE	3
1.1 Descrizione.....	3
1.2 Caratteristiche	3
1.3 Definizione dei segnali di avvertenza e dei simboli.....	3
1.4 Precauzioni di sicurezza	4
2. INSTALLAZIONE	5
2.1 Disimballaggio.....	5
2.2 Scelta dell'ubicazione.....	5
2.3 Messa a livello dell'apparecchiatura	5
2.4 Collegamento dell'alimentazione elettrica.....	6
2.5 Collegamento dell'interfaccia	6
2.6 Regolazione iniziale	7
3. FUNZIONAMENTO	8
3.1 Panoramica sul display, schermata iniziale	8
3.2 Funzioni principali e menu principale	10
3.3 Panoramica sui componenti e sulle funzionalità – Modelli con paravento	11
3.4 Panoramica sui componenti e sulle funzionalità – Modelli senza paravento.....	11
4. APPLICAZIONI	12
4.1 Pesatura	12
4.1.1 Stampa in batch	13
4.1.2 Modifica impostazioni.....	14
4.1.3 Nome campione	15
4.1.4 Salvataggio su USB	15
4.2 Conteggio pezzi	16
4.2.1 Modifica impostazioni.....	16
4.3 Pesatura percentuale	18
4.3.1 Modifica impostazioni.....	18
4.4 Pesatura dinamica	19
4.4.1 Modifica impostazioni.....	19
4.5 Determinazione della densità.....	20
4.5.1 Misurazione della Densità di un solido con l'acqua (predefinita)	20
4.5.2 Misurazione della Densità di un materiale galleggiante con l'acqua	21
4.5.3 Misurazione della Densità di un solido con un liquido ausiliario	22
4.5.4 Misurazione della Densità di un liquido tramite un affondatore regolato (non in dotazione)	22
4.5.5 Misurazione della Densità di materiale poroso tramite olio.....	24
4.6 Controllo del peso	26
4.6.1 Modifica impostazioni.....	27
4.7 Memoria display	27
4.7.1 Memoria display	27
4.7.2 Valore di picco.....	27
4.7.3 Modifica impostazioni.....	28
4.8 Totalizzazione	28
4.9 Formulazione.....	29
4.9.1 Modifica impostazioni.....	29
4.10 Funzionalità aggiuntive	30
4.10.1 Pesatura da sotto	30
5. IMPOSTAZIONI DI MENU.....	31
5.1 Navigazione nei menu.....	31
5.1.1 Modifica delle impostazioni	32
5.2 Regolazione	33
5.2.1 Sottomenu regolazione (modelli INCAL).....	33
5.2.2 Regolazione interna	33
5.2.3 Regolazione automatica.....	33
5.2.4 Regolazione AutoCal™.....	33
5.2.5 Regolazione a intervallo	34
5.2.6 Regolazione di linearità.....	34
5.2.7 Test di regolazione	34
5.3 Configurazione della bilancia	34
5.3.1 Sottomenu di configurazione della bilancia.....	34
5.3.2 Lingua.....	35
5.3.3 Impostazioni utente	35
5.3.4 Livello filtro	35

5.3.5	Controllo zero automatico	36
5.3.6	Tara automatica	36
5.3.7	Graduazione	36
5.3.8	Data e ora	36
5.3.9	Omologazione per transazioni commerciali	37
5.4	Unità di pesatura	38
5.4.1	Sottomenu unità	38
5.5	Conservazione dei dati	38
5.5.1	Sottomenu Conservazione dati	38
5.6	Comunicazione	39
5.6.1	Standard RS-232	39
5.6.2	Impostazioni di stampa	40
5.6.3	Salvataggio su USB	42
5.7	Dati GLP e GMP	42
5.7.1	Sottomenu Dati GLP	42
5.7.2	Intestazione	42
5.7.3	Nome bilancia	42
5.7.4	Nome utente	42
5.7.5	Nome progetto	42
5.8	Ripristino di fabbrica	42
5.9	Gestione utente	43
5.9.2	Cambiare Password	45
5.9.3	Standby automatico	45
6.	OMOLOGAZIONE PER TRANSAZIONI COMMERCIALI	46
6.1	Impostazioni	46
6.2	Verifica	46
6.3	Sigillatura	46
7.	STAMPA	47
7.1	Collegamento, configurazione e prova dell'interfaccia stampante/computer	47
7.2	Formato di uscita	48
7.3	Esempi di Stampa	49
8.	MANUTENZIONE	51
8.1	Regolazione	51
8.2	Pulizia	51
8.3	Risoluzione dei problemi	52
8.4	Informazioni relative all'assistenza	52
9.	DATI TECNICI	53
9.1	Specifiche	53
9.2	Illustrazioni e dati dimensionali	63
9.3	Componenti e accessori	63
9.4	Comunicazione	64
9.4.1	Comandi interfaccia	64
9.4.2	Collegamenti dei pin della RS-232 (DB9)	65
9.5	L'interfaccia USB	65
10.	AGGIORNAMENTI SOFTWARE	66
11.	CONFORMITÀ	67

1. INTRODUZIONE

1.1 Descrizione

La bilancia Adventurer è uno strumento di pesatura di precisione che, se conservato in condizioni ottimali, vi garantirà numerosi anni di funzionamento. Le bilance Adventurer Ohaus sono disponibili con portate da 120 grammi a 12000 grammi.

1.2 Caratteristiche

Controlli touch: Accesso grafico rapido a tutte le funzioni di controllo, su oltre una dozzina di applicazioni e molte funzionalità.

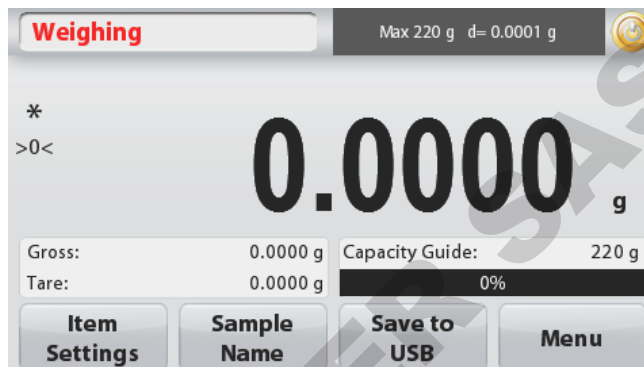

1.3 Definizione dei segnali di avvertenza e dei simboli

Le note sulla sicurezza sono contrassegnate da parole di segnalazione o simboli di avvertenza. Queste note indicano aspetti e avvertenze in relazione alla sicurezza. Ignorare le note sulla sicurezza può provocare lesioni personali, danni allo strumento, malfunzionamenti e risultati falsi.

Parole di segnalazione

AVVERTENZA	Per una situazione di pericolo con rischio medio che può provocare lesioni o morte se non evitata.
ATTENZIONE	Per una situazione di pericolo con rischio basso che può provocare danni al dispositivo o alla proprietà oppure perdita di dati o lesioni, se non evitata.
Avviso	Per informazioni importanti sul prodotto
Nota	Per informazioni utili sul prodotto

Simboli di avvertenza



Pericolo generico



Pericolo di scossa elettrica



Corrente alternata



Corrente diretta

1.4 Precauzioni di sicurezza



ATTENZIONE: leggere tutte le avvertenze di sicurezza prima di procedere all'installazione, alla realizzazione dei collegamenti o alla manutenzione dell'apparecchiatura. Il mancato rispetto delle avvertenze suddette può provocare lesioni personali e/o danni alla proprietà. Conservare tutte le istruzioni per poterle consultare in caso di necessità.

- Verificare che l'intervallo di tensione in ingresso e il tipo di spina dell'adattatore CA siano adatti all'alimentazione elettrica locale.
- Accertarsi che il cavo di alimentazione non rappresenti un potenziale ostacolo o non costituisca un intralcio al passaggio.
- La bilancia è solo per uso interno.
- Utilizzare la bilancia solo in luoghi asciutti.
- Non far cadere pesi sul vassoio di pesatura.
- Utilizzare solo accessori e periferiche approvate.
- Utilizzare l'apparecchiatura solo nelle condizioni ambientali specificate in queste istruzioni.
- Prima di effettuare la pulizia dell'apparecchiatura, scollegare l'alimentazione elettrica.
- Non utilizzare l'apparecchiatura in ambienti instabili o pericolosi.
- La manutenzione deve essere eseguita soltanto da personale autorizzato.
- Non posizionare la bilancia in modo che sia difficile raggiungere il collegamento dell'alimentazione.

DOMINIQUE DUTSCHER SAS

2. INSTALLAZIONE

2.1 Disimballaggio

Rimuovere con attenzione la bilancia Adventurer e i relativi componenti dalla confezione. I componenti inclusi nella confezione variano a seconda del modello della bilancia (vedere tabella sotto). Conservare i materiali di imballaggio per assicurare la conservazione o il trasporto in sicurezza del prodotto. Leggere il manuale per intero prima di installare e utilizzare la bilancia Adventurer, al fine di evitare un uso improprio.

Componente incluso

- Bilancia
- Adattatore di rete
- Anello paravento (solo per i modelli da 0,01mg e 0,1mg)
- Scheda di garanzia
- CD

2.2 Scelta dell'ubicazione

Evitare la presenza di vibrazioni, fonti di calore, correnti d'aria eccessive o brusche variazioni di temperatura. Lasciare uno spazio sufficiente.



2.3 Messa a livello dell'apparecchiatura

La bilancia Adventurer è dotata di un indicatore a bolla d'aria posizionato all'interno di una finestrella accanto al display.

Per mettere a livello la bilancia, regolare i **pedini** fino a quando la bolla di livello non si trova al centro del cerchio.

Per ulteriori informazioni sulla tipologia dei pedini e sulla relativa modalità di rotazione, consultare la sezione "Level Assist" riportata in basso. Accertarsi che l'apparecchiatura si trovi in piano ogni volta che la sua posizione viene modificata.



Level Assist

Per la messa a livello della bilancia Adventurer, è disponibile la funzione Level Assist. Sono disponibili due modalità per accedere alla funzione:

1. Applicazione pesatura -> Modifica impostazioni -> Level Assist. Per ulteriori informazioni, consultare la sezione 4.1.1.

2. Menu principale -> Configurazione bilancia -> Impostazioni utente -> Level Assist. Per ulteriori informazioni, consultare la sezione 5.3.3.

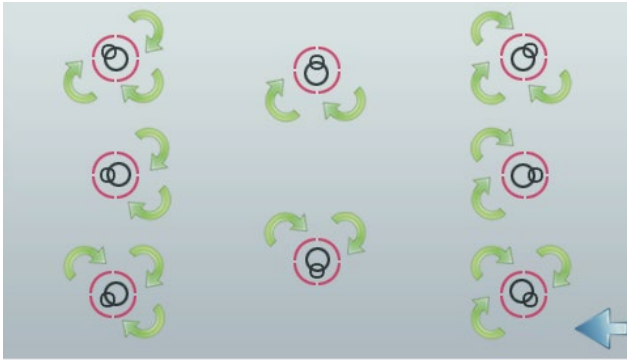

Ruotare i piedini come mostrato nell'immagine in alto, a seconda della posizione della bolla di livello, fino a centrarla.

2.4 Collegamento dell'alimentazione elettrica

Collegare il connettore di uscita CC alla presa di alimentazione sul retro della bilancia. Quindi, collegare il cavo di alimentazione a una presa elettrica idonea.



ATTENZIONE: da usare con un'alimentazione certificata CSA (o approvazione equivalente) che deve avere un'uscita a circuito limitato.



Attenzione: per prestazioni di pesatura ottimali, far riscaldare la bilancia per 60 minuti prima dell'uso.

2.5 Collegamento dell'interfaccia

Utilizzare la porta RS-232 integrata per collegare lo strumento a un computer o ad una stampante mediante un cavo seriale standard (diretto), oppure utilizzare la porta USB della bilancia.



Collegamenti di interfaccia sul retro della bilancia.



Collegamento USB sulla parte anteriore della bilancia.

USB1: Utilizzato esclusivamente per la connessione al PC

USB2: Utilizzato esclusivamente per la connessione all'unità flash USB

RS232: Utilizzato per la connessione al PC o alla stampante

Nota: Per i comandi di configurazione e di interfaccia, consultare la sezione Impostazioni del menu Comunicazione.

Per il collegamento, la configurazione e il test dell'interfaccia stampante/computer e per i formati di stampa campione, consultare la sezione Stampa.

2.6 Regolazione iniziale

Quando la bilancia viene installata per la prima volta o spostata in un'altra posizione, va tarata per assicurare risultati di pesatura accurati. La maggior parte delle bilance Adventurer è dotata di sistema AutoCal integrato, che consente la taratura automatica della bilancia e non richiede l'utilizzo di masse di regolazione. Se si preferisce, la bilancia può essere tarata manualmente con masse esterne. In questo caso, prima di procedere è necessario dotarsi di masse di regolazione idonee. Consultare la Sezione dedicata alla regolazione per informazioni sulle masse e sulle procedure specifiche.

▣ AutoCal™

Molti modelli vantano un sistema di taratura integrato e completamente automatico che assiste la manutenzione ordinaria tarando automaticamente la bilancia ogni giorno.

Regola automaticamente la bilancia se viene rilevata una variazione di temperatura che può incidere sulla precisione della pesata ($>1.5\text{ }^{\circ}\text{C}$), o a intervalli di 11 ore.

▣ Regolazione esterna

I modelli ad alta precisione vantano un tradizionale sistema di taratura esterno grazie al quale, per la regolazione della bilancia, vengono utilizzati pesi esterni (valori di pesa per taratura a scelta dell'utente) al fine di garantire la massima precisione.

3. FUNZIONAMENTO

3.1 Panoramica sul display, schermata iniziale

Questa bilancia utilizza un display sensibile al tocco con aree e pulsanti *touch* per controllare le funzioni dell'apparecchiatura.

COMANDI

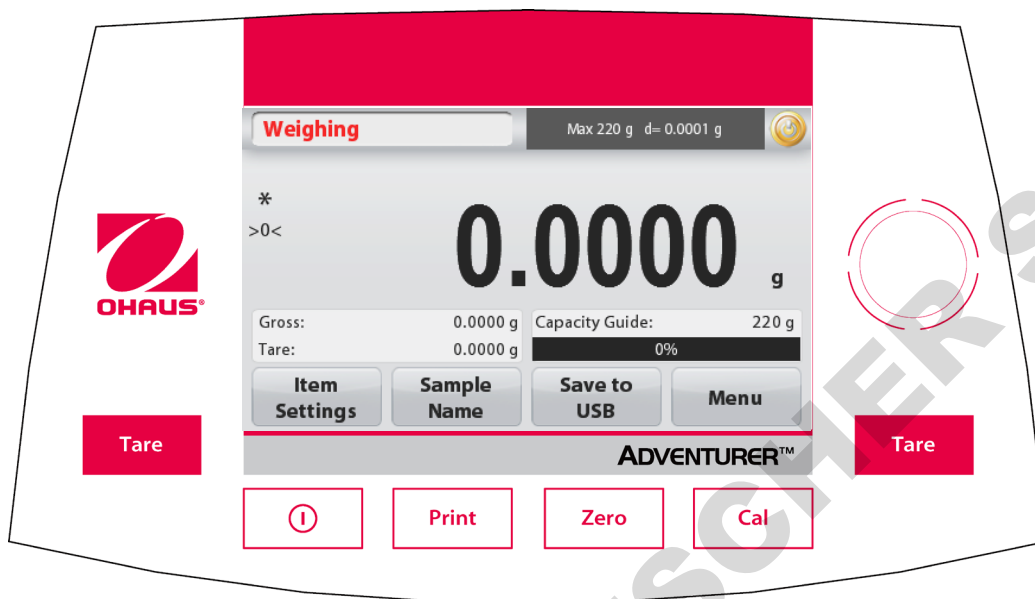

Pulsante	Azione
	Pulsante logout utente
	Pressione breve (a bilancia spenta): Accende la bilancia Pressione breve (a bilancia accesa): Spegne la bilancia
	Invia i dati a una stampante o a un computer.
	Esegue la procedura di azzeramento
	Esegue la procedura di regolazione
	Esegue la procedura di tara

Interfaccia di login all'avvio

Accesso all'interfaccia di login all'avvio:

Caso 1: Accensione e avvio

Subito dopo l'accensione, la schermata del display della bilancia accede all'interfaccia di login di avvio.

Caso 2: Dopo lo spegnimento manuale, riavvio.

Premere brevemente il pulsante di accensione meccanica sul pannello di controllo per accedere all'interfaccia di login di avvio.

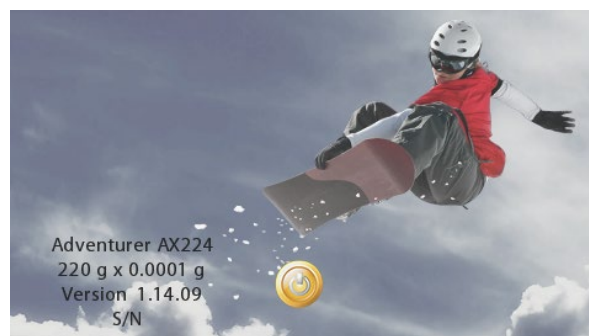

Accesso (login) alla schermata iniziale:

Premere brevemente il pulsante  , selezionare un nome utente, fare clic sul pulsante

 , e entrare nella schermata iniziale, dopo aver inserito la password.

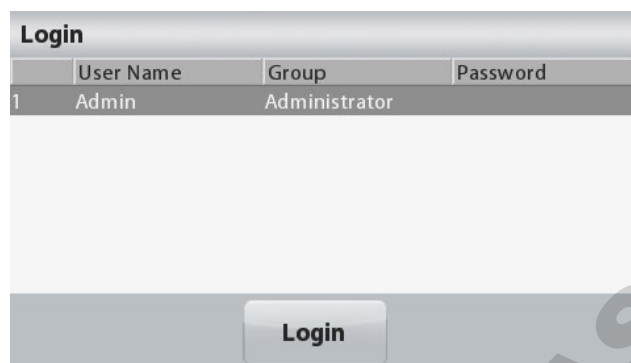

Schermata principale dell'applicazione

Applicazione

Messaggi di istruzioni

Spie di stabilità (*), Netto (NET), Lordo (G) e/o centro dello zero (>0<)

Campi di riferimento



Pulsante logout utente

Campo dei risultati: le informazioni variano a seconda dell'applicazione. Toccare **g** per modificare l'unità

Pulsanti dell'applicazione: Le funzioni variano a seconda dell'applicazione

DOMINIQUE DUTSCHER SAS

3.2 Funzioni principali e menu principale

- Pesatura:** Premere **Zero** per azzerare il display. Sistemare un articolo sul vassoio. Sul display viene visualizzato il peso lordo.
- Determinare la tara:** Senza carico sul piatto, premere **Zero** per azzerare il display. Collocare un contenitore vuoto sul vassoio della bilancia e premere **Tara**. Aggiungere del materiale nel contenitore, viene visualizzato il peso netto. Rimuovere il contenitore e il peso viene visualizzato come numero negativo. Premere **Tara** per cancellarlo.
- Zero:** Premere **Zero** per azzerare la bilancia.

NAVIGAZIONE NEI MENU E NELLE SCHERMATE

Toccare **Menu** per visualizzare l'elenco dei menu.



Regolazione:

toccare per visualizzare le opzioni di regolazione.



Configurazione bilancia:

Toccare per visualizzare e modificare le impostazioni della bilancia.



Unità di pesatura:

Toccare per visualizzare e modificare le unità di pesatura.



Conservazione dei dati:

Toccare per visualizzare le impostazioni di conservazione dei dati.



Impostazioni di stampa:

toccare per visualizzare le impostazioni di stampa.



Dati GLP e GMP:

inserire i dati dell'utente per la tracciabilità.



Comunicazione:

toccare per visualizzare le impostazioni del dispositivo COM e le impostazioni di stampa.



Ripristino di fabbrica:

toccare per eseguire un Ripristino di fabbrica delle impostazioni del menu.



Gestione utente

Toccare questo pulsante per entrare nel sottomenu: **Profili Utente** (per aggiungere o eliminare degli utenti), **Cambiare password** e **Standby automatico**.

3.3 Panoramica sui componenti e sulle funzionalità – Modelli con paravento



3.4 Panoramica sui componenti e sulle funzionalità – Modelli senza paravento

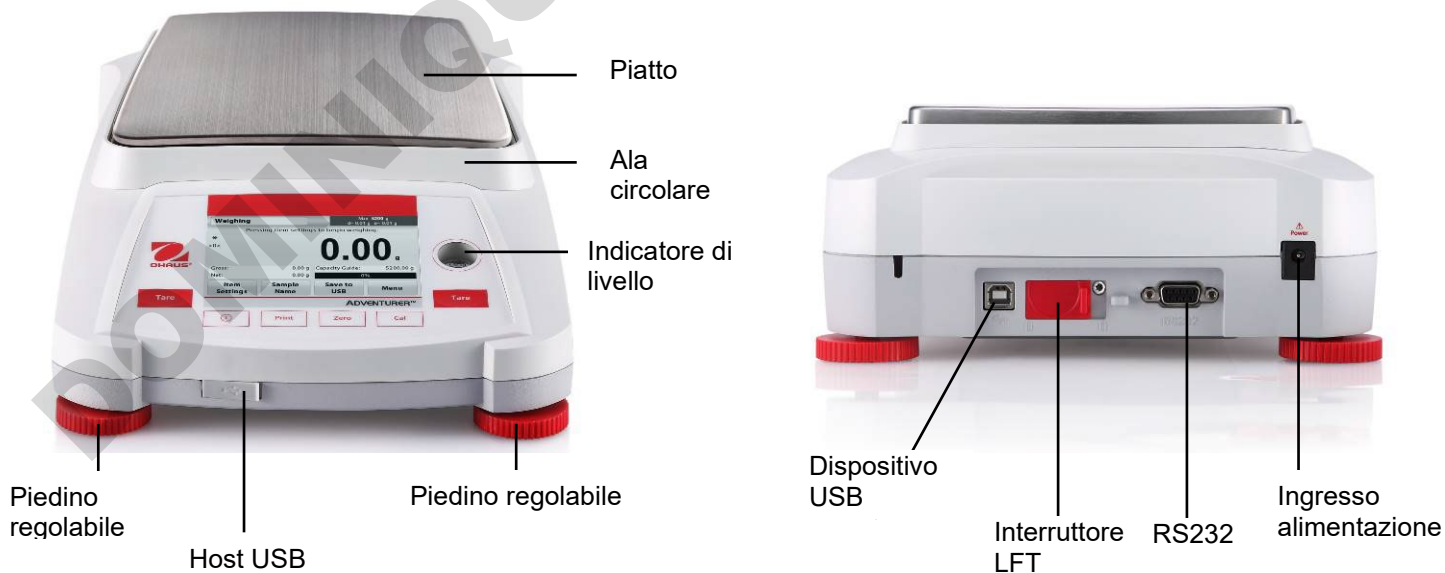

4. APPLICAZIONI

La bilancia può essere configurata con diverse modalità applicative. Toccare il campo in alto a sinistra nell'area Applicazioni (pesatura, nell'esempio riportato in basso):

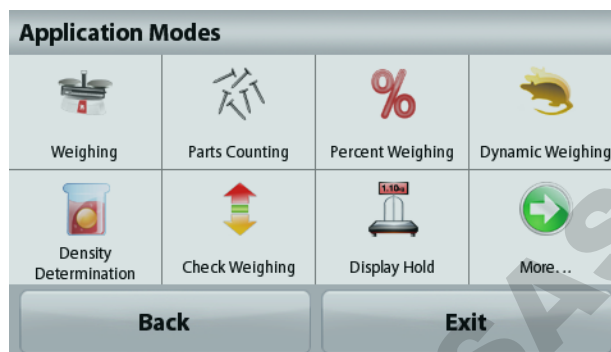
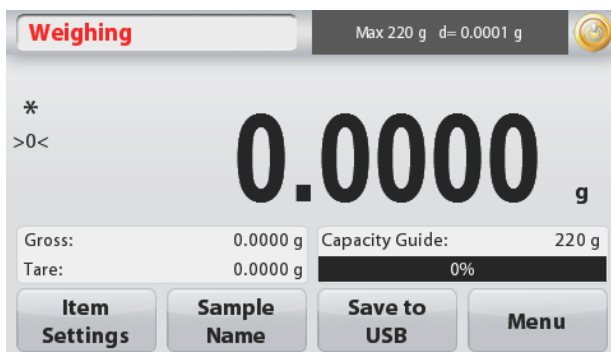

La bilancia Adventurer vanta 9 modalità applicative, come riportato di seguito:



Pesatura



Conteggio pezzi



Pesatura percentuale



Pesatura dinamica (animali)



Determinazione della densità



Controllo del peso



Memoria display



Totalizzazione



Formulazione

4.1 Pesatura

Nota: prima di utilizzare qualsiasi applicazione, assicurarsi che la bilancia sia stata messa in bolla e regolata.

Utilizzare questa applicazione per determinare il peso degli articoli utilizzando l'unità di misura selezionata.

Pesatura

1. Nella parte in alto a sinistra della schermata iniziale, selezionare Pesatura (applicazione predefinita).
2. Se necessario, premere **Tara** oppure **Zero** per iniziare.
3. Posizionare gli oggetti da pesare sul vassoio per visualizzarne il peso. Quando il valore è stabile, viene visualizzato il simbolo * .
4. Il valore risultante viene visualizzato sulla riga principale del display ed espresso nell'unità di misura attiva.

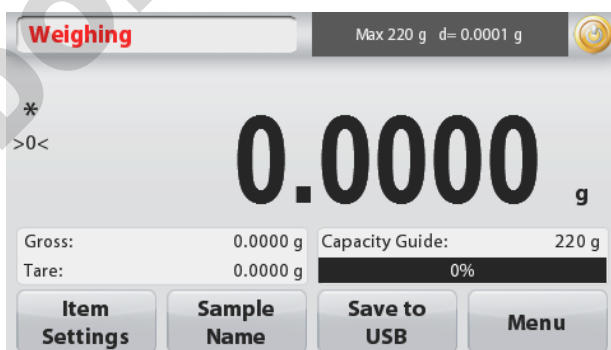

Schermata iniziale della **PESATURA**

Riga principale del display

Toccare **g** per modificare l'unità

Campi di riferimento

Pulsanti dell'applicazione



Icona dell'applicazione

4.1.1 Stampa in batch

Quando la funzione di stampa in batch è impostata su ON, i risultati di pesata di più campioni dello stesso batch possono essere visualizzati in un unico record di stampa nella modalità di pesata.

Passaggi:

1. Nella modalità Pesata, premere brevemente Impostazioni Articolo per entrare nel sottomenu.
2. Selezionare Stampa in batch, selezionare ON, e quindi premere brevemente Esci per tornare alla schermata iniziale.
3. Premere brevemente il pulsante Zero per annullare.
4. Posizionare il contenitore sul piatto, e quando la lettura sarà stabile, il risultato della pesata sarà visualizzato sullo schermo.
5. Premere brevemente il pulsante Tara per impostare la taratura, e la lettura sullo schermo sarà 0.
6. Premere brevemente il pulsante **Start** e posizionare il Campione 1. Quando la lettura sarà stabile, il risultato della pesata sarà visualizzato sullo schermo.

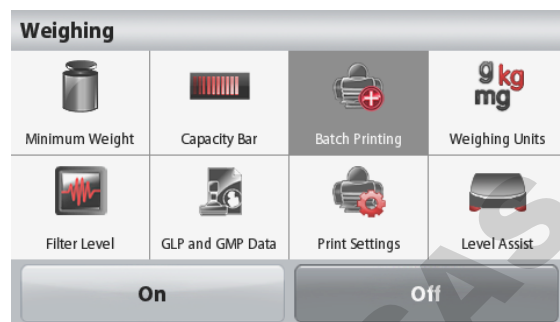

7. Premere brevemente il pulsante **ACCETTA** per salvare il risultato della pesata del Campione 1. In quel momento, lo schermo mostrerà "Posiziona Campione 2".
8. Rimuovere il Campione 1 e posizionare il Campione 2. Quando la lettura sarà stabile, il risultato della pesata sarà visualizzato sullo schermo; quindi, premere brevemente il pulsante **ACCETTA** per salvare il risultato della pesata.
9. Se vi sono più campioni da pesare, ripetere il Passaggio 8.

Nota: In un batch possono essere pesati fino a 20 campioni.

10. Dopo aver pesato tutti i campioni, premere brevemente il pulsante Stop e i risultati della pesata di tutti i campioni verranno visualizzati sullo schermo. Se si desidera una stampa di massa, premere brevemente il pulsante Stampa in batch; se non si desidera una stampa di massa, premere brevemente il pulsante Esci per tornare alla schermata iniziale.

Weighing	
Samples	Weight
1	2.3376 g
2	3.9002 g

At the bottom of the screen are two large buttons: **Batch Printing** and **Exit**.

4.1.2 Modifica impostazioni

Per visualizzare o regolare le impostazioni correnti

Toccare il pulsante **Modifica impostazioni**. Viene visualizzata la schermata delle Impostazioni.

Peso minimo: stabilire un valore di peso minimo da utilizzare per verificare una lettura. Se un peso effettivo è inferiore al valore di peso minimo stabilito, viene segnalato da una variazione di colore: **giallo**.

Per regolare il valore di peso minimo, toccare il pulsante

Peso minimo.

Viene visualizzata una finestra per l'immissione di valori numerici

Digitare il peso minimo desiderato, quindi premere **Salva**.

Il display torna alla schermata precedente.

Per tornare alla schermata iniziale della pesatura, toccare **Esci** nella parte inferiore della schermata.

Barra della portata: Se impostata su ON, viene visualizzata la barra della portata nel campo di riferimento. La guida della portata mostrerà il peso corrente come percentuale della portata della bilancia.

Se la barra della portata è impostata su OFF, il campo di riferimento visualizza il Peso minimo e il Nome del campione.

Unità di pesatura: Cambiare l'unità visualizzata. Consultare la sezione 5,4 per ulteriori informazioni.

Livello filtro: Cambiare il livello di filtraggio. Consultare la sezione 5.5.3 per ulteriori informazioni

Dati GLP e GMP: Consultare la sezione 5,9 per ulteriori informazioni.

Impostazioni di stampa: Modificare le impostazioni di stampa. Consultare la sezione 7 per ulteriori informazioni.

Level Assist: Istruzioni sulle modalità di spostamento dei piedini della bilancia per la messa a livello.

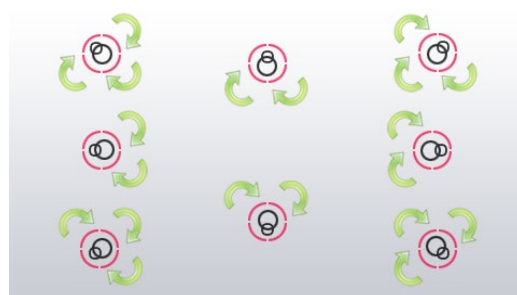
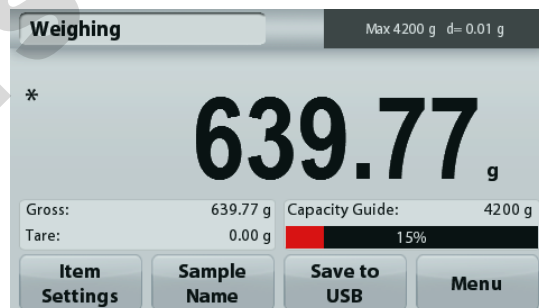
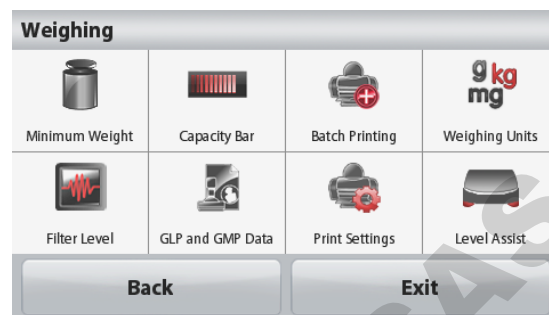

4.1.3 Nome campione

Premere questo pulsante aggiungere un nome al campione. Viene visualizzata una finestra per l'immissione di valori alfanumerici. Premere  per passare da caratteri maiuscoli a caratteri minuscoli.

Minuscolo:



Maiuscolo:



Digitare il nome del campione desiderato e premere Salva per salvare il nome e ritornare alla schermata principale della pesatura.

4.1.4 Salvataggio su USB

Inserire l'unità flash USB nella slot USB situata sulla parte anteriore della bilancia. A questo punto, premere il pulsante "Salva su USB" per salvare i dati sull'unità flash USB. Una volta eseguito il salvataggio, il pulsante diventa improvvisamente arancione.



Note: La prima volta che si connette un'unità flash USB alla bilancia, potrebbe verificarsi un ritardo nel funzionamento del pulsante "Salva su USB". Tale ritardo è causato dalla creazione, da parte della bilancia, delle cartelle sull'unità flash USB per la conservazione dei dati. Le applicazioni Determinazione densità e Controllo peso non sono dotate del pulsante "Salva su USB"



ATTENZIONE:

I dati di pesatura vengono salvati su USB con cadenza giornaliera. Tuttavia, in caso di utilizzo di molteplici modalità di pesatura, i dati verranno salvati su file individuali separati. A seconda dell'unità USB in uso, è possibile che non tutti i dati siano trasferibili dalla bilancia oppure il display potrebbe bloccarsi. In tal caso, scollegare l'unità flash USB e provare con un'altra. Ohaus non si assume alcuna responsabilità sull'eventuale cancellazione dei dati dall'unità flash USB o nel caso in cui l'unità flash USB si rompa durante il collegamento alla bilancia. Per ridurre al minimo il rischio di problemi, Ohaus consiglia l'utilizzo di unità flash USB di alta qualità.

4.2 Conteggio pezzi

Nota: prima di utilizzare qualsiasi applicazione, assicurarsi che la bilancia sia stata messa in bolla e regolata.

Utilizzare quest'applicazione per il conteggio di campioni di peso uniforme.

Conteggio pezzi

1. Nella parte in alto a sinistra della schermata iniziale, selezionare Conteggio pezzi.
2. Se necessario, premere **Tara** oppure **Zero** per iniziare.
3. Posizionare gli oggetti da pesare sul vassoio per visualizzarne il peso. Quando il valore è stabile, viene visualizzato il simbolo * .
4. Il valore risultante viene visualizzato sulla riga principale del display ed espresso in pezzi (PCS).

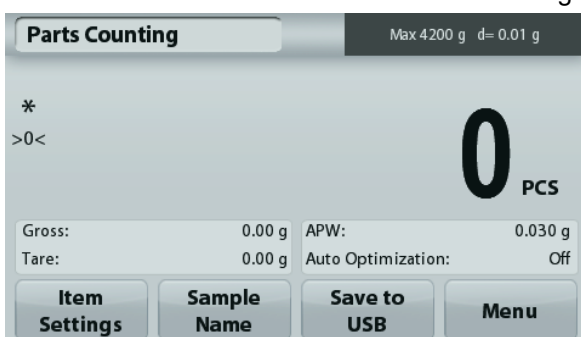

Schermata iniziale del **Conteggio pezzi**

Riga principale del display

Campi di riferimento

Pulsanti dell'applicazione



Icona dell'applicazione

4.2.1 Modifica impostazioni

Per visualizzare o regolare le impostazioni correnti

Toccare il pulsante **Modifica impostazioni**. Viene visualizzata la schermata delle Impostazioni.

Campione: La dimensione del campione può essere compresa tra 1 e 10 000 pezzi. La dimensione predefinita è 10. Quando si modificano le dimensioni del campione, la bilancia visualizza la schermata APW, in attesa di stabilire un nuovo peso medio dei pezzi.

Per regolare la dimensione del campione, toccare il pulsante **Campione**.

Viene visualizzata una finestra per l'immissione di valori numerici

Digitare la dimensione del campione desiderato, quindi premere **Salva**.

Viene visualizzata la schermata successiva, e un messaggio che richiede di posizionare il peso di riferimento sul vassoio.

Posizionare il peso di riferimento sul vassoio.

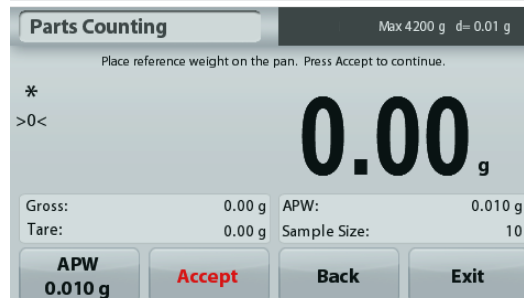
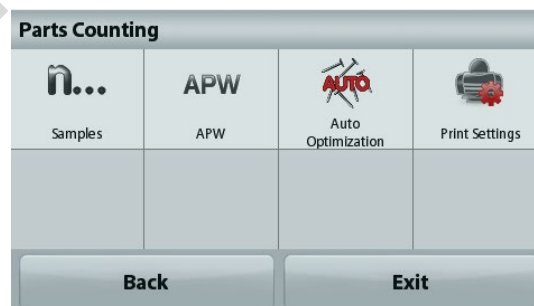

Quindi toccare **Accetta** per acquisire il valore e tornare alla schermata iniziale.

Determinare il peso medio dei pezzi (APW):

Ogni volta che si deve contare un nuovo tipo di pezzo, è necessario determinare il peso nominale di un pezzo (peso medio dei pezzi o APW) utilizzando una piccola quantità di pezzi. Questo peso medio viene conservato in memoria fino a che non viene sostituito da un altro.

Esistono due metodi per determinare il valore APW:

1. L'APW effettivo è noto
2. L'APW deve essere derivato dal peso. In tal caso, viene utilizzata la dimensione effettiva del campione

Impostare il peso medio dei pezzi (APW) noto.

Per regolare il valore APW direttamente, toccare il pulsante **APW**.

Viene visualizzata una finestra per l'immissione di valori numerici.

Digitare il peso APW, quindi premere **Salva**.

Il display torna alla schermata dell'applicazione con il nuovo valore APW nel campo di riferimento.

Impostare un nuovo peso medio dei pezzi (APW) – derivato.

Per stabilire un nuovo APW, posizionare il peso di riferimento sul vassoio e premere **Accetta** per continuare.

Nota: La dimensione del campione visualizzata è quella utilizzata.

Per utilizzare una dimensione del campione diversa, cambiarla prima. (*Vedere sopra.*)

La schermata iniziale mostra il numero di pezzi con il nuovo APW.

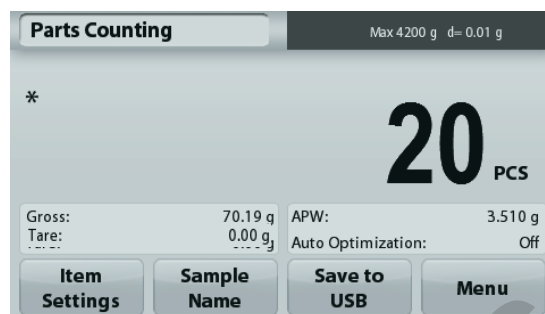

Auto ottimizzazione: Quando impostata su **On**, l'auto ottimizzazione migliora l'accuratezza del conteggio ricalcolando automaticamente il peso man mano che vengono aggiunti pezzi. L'impostazione predefinita è **Off**.

Nota: l'ottimizzazione APW avviene solo quando il numero di pezzi aggiunti è almeno pari o è al massimo un valore triplo di quello già sul vassoio.

Se l'APW viene inserito manualmente tramite il tastierino numerico, l'Auto ottimizzazione dell'APW non si attiva.

Impostazioni di stampa: Modificare le impostazioni di stampa. Consultare la sezione 7 per ulteriori informazioni.

Nota: Il pulsante **Salva su USB** sarà visualizzato solo dopo il collegamento dell'unità flash USB alla bilancia. Per ulteriori informazioni, consultare la sezione 4.1.4.

4.3 Pesatura percentuale

Nota: prima di utilizzare qualsiasi applicazione, assicurarsi che la bilancia sia stata messa in bolla e regolata.

Utilizzare Pesatura percentuale per misurare il peso di un campione come percentuale di un peso di riferimento predeterminato.

Viene visualizzato il peso di riferimento predefinito (o il più recente).

Pesatura percentuale

1. Nella parte in alto a sinistra della schermata iniziale, selezionare Pesatura percentuale.
2. Posizionare un oggetto sul vassoio. Viene visualizzata la differenza tra il campione e il peso di riferimento sotto forma di percentuale.



Schermata iniziale della **Pesatura percentuale**

Riga principale del display

Campi di riferimento

Pulsanti dell'applicazione



Icona dell'applicazione

4.3.1 Modifica impostazioni

Per visualizzare o regolare le impostazioni correnti

Toccare il pulsante **Modifica impostazioni**. Viene visualizzata la schermata delle Impostazioni.

Ricalcolare il peso di riferimento: Per determinare un nuovo valore del peso di riferimento, toccare il pulsante per ricalcolare del peso di riferimento.

Seguire le istruzioni sullo schermo per determinare un nuovo peso di riferimento.



In alternativa, premere il pulsante **Peso rif.** dalla schermata Pesatura percentuale, Ricalcolare il peso di riferimento per impostare manualmente un nuovo peso di riferimento tramite il tastierino numerico.

Impostazioni di stampa: Modificare le impostazioni di stampa. Consultare la sezione 7 per ulteriori informazioni.

Nota: Il pulsante **Salva su USB** sarà visualizzato solo dopo il collegamento dell'unità flash USB alla bilancia. Per ulteriori informazioni, consultare la sezione 4.1.4.



4.4 Pesatura dinamica

Nota: prima di utilizzare qualsiasi applicazione, assicurarsi che la bilancia sia stata messa in bolla e regolata.

Utilizzare questa applicazione per pesare carichi instabili, come ad esempio un animale che si muove. È possibile selezionare due diverse modalità di avvio/ripristino: **Manuale** (avvio e arresto tramite pressione di un tasto), e **Automatica** (avvio e arresto automatico).

Pesatura dinamica – Manuale (predefinita)

1. Nella parte in alto a sinistra della schermata iniziale, selezionare Pesatura dinamica.
2. Posizionare gli oggetti sul vassoio e premere il pulsante **Avvio**.



Schermata iniziale della **Pesatura dinamica**

Riga principale del display

Campi di riferimento

Pulsanti dell'applicazione



Icona dell'applicazione

3. La bilancia avvia un conto alla rovescia (processo di media). Durante il conto alla rovescia, sulla riga delle informazioni viene visualizzato il tempo residuo. Se necessario, premere **Stop** per uscire.
4. Al termine del conto alla rovescia, viene visualizzata e memorizzata la riga del risultato. Premere **Cancella** per cancellare il peso salvato e tornare alla schermata iniziale.

Nota: svuotare il vassoio prima di iniziare un nuovo ciclo di pesatura dinamica.

4.4.1 Modifica impostazioni

Per visualizzare o regolare le impostazioni correnti

Toccare il pulsante **Modifica impostazioni**. Viene visualizzata la schermata delle Impostazioni.

Tempo medio: Impostare il tempo medio su un valore compreso tra 1 e 99 secondi. Il valore predefinito è 5 secondi.

Modalità Automatica: Se impostata su On, il ciclo inizia quando un oggetto viene posizionato sul vassoio e il valore memorizzato viene automaticamente ripristinato quando l'oggetto è rimosso dal vassoio (dopo 10 secondi).



Nome del campione: Assegnare un nome al campione.

Impostazioni di stampa: Modificare le impostazioni di stampa. Consultare la sezione 7 per ulteriori informazioni.

Nota: Il pulsante **Salva su USB** sarà visualizzato solo dopo il collegamento dell'unità flash USB alla bilancia. Per ulteriori informazioni, consultare la sezione 4.1.4.



4.5 Determinazione della densità

Nota: prima di utilizzare qualsiasi applicazione, assicurarsi che la bilancia sia stata messa in bolla e regolata.

Utilizzare quest'applicazione per determinare la densità di un oggetto. È possibile eseguire quattro tipi di determinazione della densità:

1. Solidi più densi dell'acqua
2. Solidi meno densi dell'acqua
3. Densità del liquido
4. Materiale poroso (impregnato d'olio)

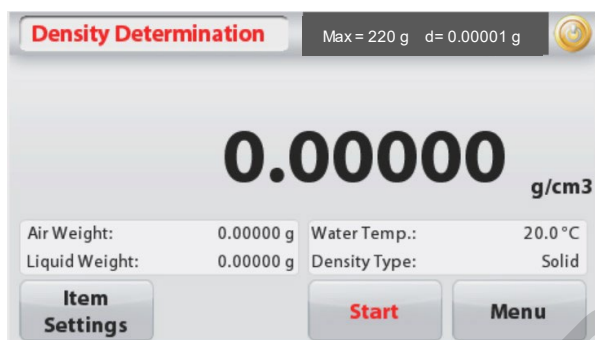

Schermata iniziale della **Determinazione della densità**

Riga principale del display (mostra il risultato della densità nella risoluzione di visualizzazione selezionata)



Icona dell'applicazione

Campi di riferimento

Pulsanti funzione

Visualizzazione della risoluzione del risultato della pesata della Densità

Per impostare la risoluzione del display, passare a Item Setting > g/cm3.

Opzioni di risoluzione di visualizzazione

Bilance Leggibilità	Opzioni di risoluzione di visualizzazione	Valore predefinito
d = 0.00001 g	0.00001g/cm3, 0.0001g/cm3, 0.001g/cm3, 0.01g/cm3	0.001g/cm3
d = 0.0001 g	0.0001g/cm3, 0.001g/cm3, 0.01g/cm3, 0.1g/cm3	0.001g/cm3
d = 0.001 g	0.001g/cm3, 0.01g/cm3, 0.1g/cm3	0.001g/cm3
d = 0.01 g	0.01g/cm3, 0.1g/cm3	0.01g/cm3
d = 0.1 g	0.1g/cm3	0.1g/cm3

Nota: la bilancia 0,00001g non offre l'opzione di risoluzione di visualizzazione 0,1g/cm3.

4.5.1 Misurazione della Densità di un solido con l'acqua (predefinita)

Premere il pulsante **Modifica impostazioni** per aprire la schermata **Configurazione** dell'applicazione di determinazione della densità.

Confermare la selezione delle seguenti **Configurazioni**:

- ✓ **Tipo di densità: Solido**
- ✓ **Liquido ausiliario: Acqua**
- ✓ **Materiale poroso: Off**



- ✓ **g/cm³: per selezionare la risoluzione di visualizzazione del risultato della pesata della Densità.**

Per regolare il valore di temperatura dell'acqua, toccare il pulsante **Temp. acqua**.

La bilancia calcola la densità dell'acqua in base al valore della temperatura dell'acqua immesso (tabella di ricerca interna).

Misurare la temperatura effettiva dell'acqua con un termometro di precisione.

Viene visualizzata una finestra per l'immissione di valori numerici.

Immettere il valore corrente della temperatura dell'acqua, quindi premere **Salva**.

Per tornare alla schermata iniziale di Determinazione della densità, toccare **Indietro**.



Fase 1 di 2 - Pesare il campione in aria.

Premere **Avvio**. Seguire le istruzioni sullo schermo, quindi premere **Accetta** per memorizzare il peso del campione secco ("in aria")



Fase 2 di 2 - Pesare il campione immerso nel liquido.

Seguire le istruzioni sullo schermo, quindi premere **Accetta** per memorizzare il peso del campione (immerso nel liquido).

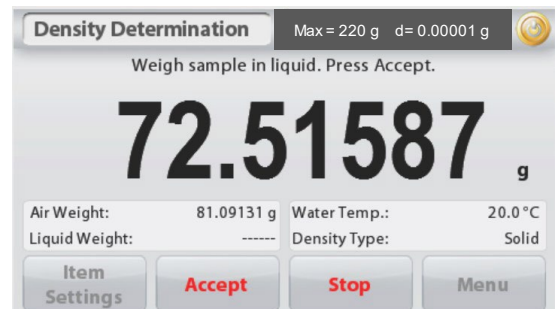

Risultato

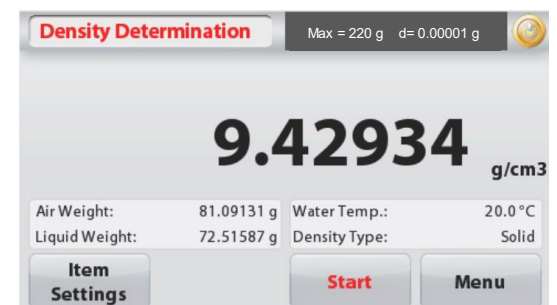

Dopo aver determinato i pesi necessari, la densità del campione viene visualizzata in **g/cm³** (insieme al peso in aria e in acqua) sulla schermata dell'applicazione.

Premere **Avvio** per ripristinare tutti i valori di peso e riavviare il processo.

4.5.2 Misurazione della Densità di un materiale galleggiante con l'acqua

Premere il pulsante **Modifica impostazioni** per aprire la schermata **Configurazione**.

Confermare la selezione delle seguenti **Configurazioni**:

- ✓ **Tipo di densità: Solido**
- ✓ **Tipo di liquido: Acqua**
- ✓ **Materiale poroso: Off**
- ✓ **g/cm³: per selezionare la risoluzione di visualizzazione del risultato della pesata della Densità.**

Premere **Indietro** per tornare alla schermata di determinazione della densità.

Seguire la stessa procedura utilizzata per i solidi, tranne che per la fase 2 di determinazione della densità, **spingere il campione** immergendolo completamente nel liquido.

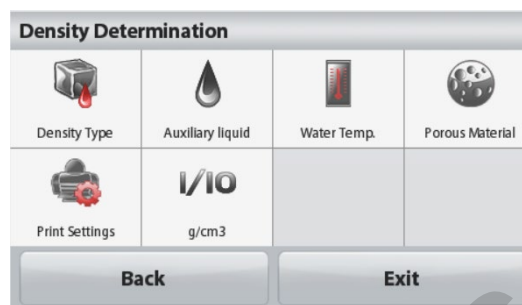

4.5.3 Misurazione della Densità di un solido con un liquido ausiliario

Per abilitare questa funzione, accedere al menu Configurazione dell'applicazione di determinazione della densità e selezionare:

Tipo di densità: Solido; Tipo di liquido: Altro; Materiale poroso: Off.

Confermare la correttezza dei valori predefiniti visualizzati (densità del liquido, ecc.).

Per regolare il valore della densità del liquido, toccare il pulsante **Liquido ausiliario** e selezionare Altro.



Viene visualizzata una finestra per l'immissione di valori numerici.

Digitare la densità in g/cm³, quindi premere **Salva**.

Il display torna alla schermata precedente.

Per tornare alla schermata iniziale di Determinazione della densità, toccare **Indietro**.

Avviare il processo per la determinazione della densità come sopra.

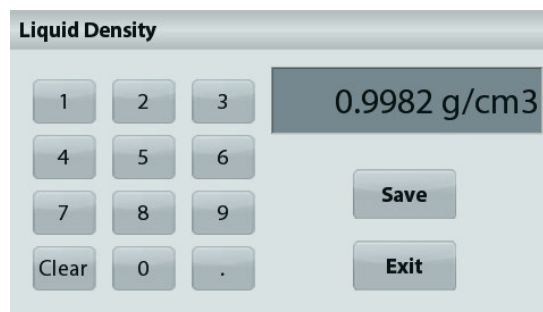

4.5.4 Misurazione della Densità di un liquido tramite un affondatore regolato (non in dotazione)

Abilitare questa funzione, accedere al menu di Configurazione densità e selezionare **Tipo densità: Liquido**.

Nota: quando il Tipo di densità è impostato su Liquido, le opzioni di selezione Tipo di liquido e Materiale poroso non sono abilitate.

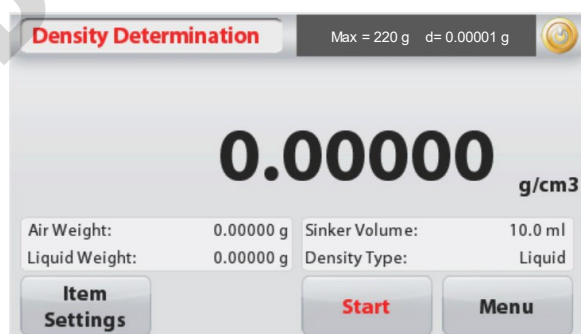

Schermata iniziale della **DETERMINAZIONE DENSITÀ – LIQUIDO**

Riga principale del display
Riga secondaria del display

Campi di riferimento

Pulsanti funzione



Icona dell'applicazione

Confermare la correttezza del valore predefinito visualizzato (volume affondatore). Per modificare i valori predefiniti, toccare **Volume affondatore**.

Per regolare il valore del volume affondatore, toccare il pulsante **Volume affondatore**.

Viene visualizzata una finestra per l'immissione di valori numerici.

Digitare il valore desiderato, quindi premere **Salva**.

Il display torna alla schermata precedente e viene evidenziato il nuovo valore.

Per tornare alla schermata iniziale di Determinazione Densità, toccare **Indietro**.

Premere **Avvio** per avviare la procedura.

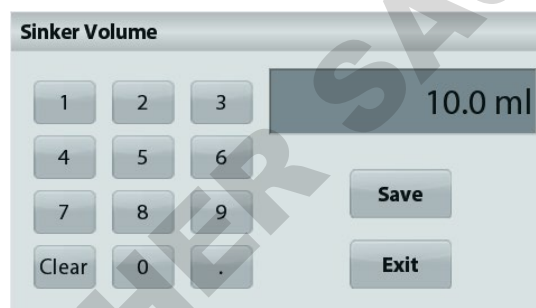
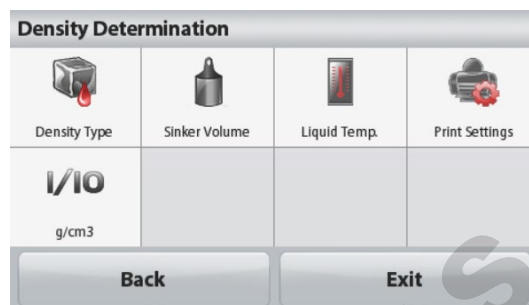

Fase 1 di 2 - Pesare l'affondatore in aria.

Seguire le istruzioni sullo schermo, quindi premere **Accetta** per memorizzare il peso dell'affondatore ("in aria").

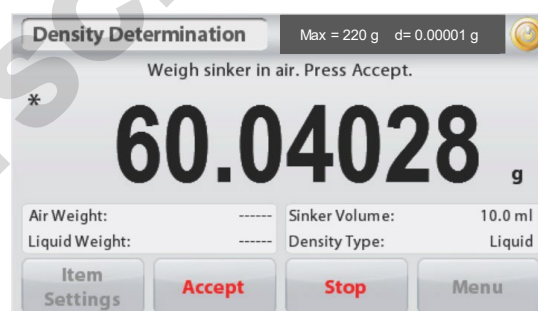
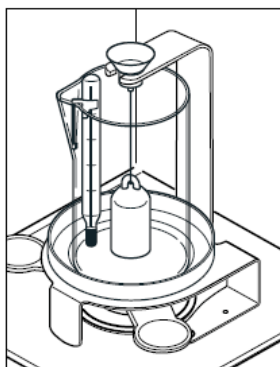

Fase 2 di 2 - Pesare l'affondatore immerso nel liquido di prova.

Seguire le istruzioni sullo schermo, quindi premere **Accetta** per memorizzare il peso del campione (immerso nel liquido).

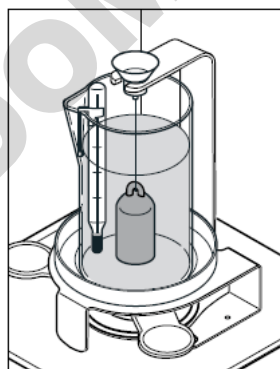

Dopo aver determinato i pesi necessari, la densità del campione viene visualizzata in **g/cm³** (insieme al peso in aria e al peso in acqua) sulla schermata dell'applicazione.

Premere **Avvio** per ripristinare tutti i valori di peso e riavviare il processo.

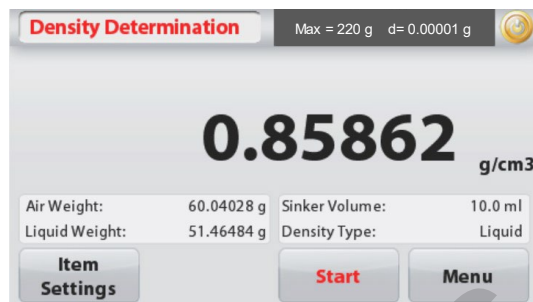

4.5.5 Misurazione della Densità di materiale poroso tramite olio

Per abilitare questa funzione, accedere al menu di **Configurazione** della determinazione densità e impostare i valori seguenti:

- ✓ **Tipo di densità: Solido**
- ✓ **Tipo di liquido: Acqua**
- ✓ **Materiale poroso: On**
- ✓ **g/cm³: per selezionare la risoluzione di visualizzazione del risultato della pesata della Densità.**

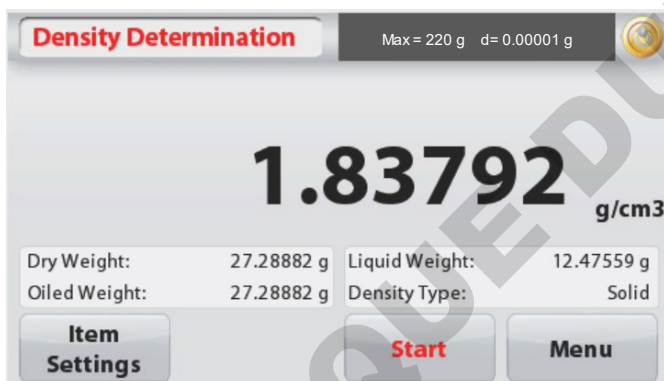
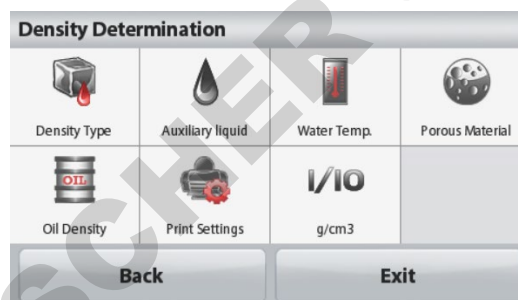

Schermata iniziale della **DETERMINAZIONE DELLA DENSITÀ – POROSO**

Riga principale del display
Riga secondaria del display

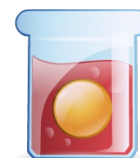

Campi di riferimento
Funzioni dell'applicazione

Icona

Confermare la correttezza dei valori predefiniti visualizzati (temperatura dell'acqua).

Per modificare i valori predefiniti, toccare **Modifica Impostazioni**.

Viene visualizzata la schermata delle Impostazioni.

La bilancia calcola la densità dell'acqua in base al valore della temperatura dell'acqua immesso (tabella di ricerca).

Misurare la temperatura effettiva dell'acqua con un termometro di precisione.

Per regolare i valori Temperatura acqua o Densità olio, toccare il pulsante **Temp. acqua** o **Densità olio**.



Viene visualizzata una finestra per l'immissione di valori numerici.

Digitare il valore desiderato, quindi premere **Salva**. Il display torna alla schermata precedente e viene evidenziato il nuovo valore.

Per tornare alla schermata iniziale di Determinazione densità, toccare **Esci**.

Oil Density

1 2 3 0.8000 g/cm³

4 5 6

7 8 9

Clear 0 . Save

Exit

Water Temp.

1 2 3 20.0 °C

4 5 6

7 8 9

Clear 0 . Save

Exit

Premere **Avvia calcolo densità**.

Fase 1 di 3 - Pesare il campione non oleato in aria.

Seguire le istruzioni sullo schermo, quindi premere **Accetta** per memorizzare il peso secco del campione secco (in aria).

Density Determination Max = 220 g d= 0.00001 g

Weigh sample in air. Press Accept.

24.95117 g

Dry Weight: ----- Liquid Weight: -----

Oiled Weight: ----- Density Type: Solid

Item Settings Accept Stop Menu

Fase 2 di 3 - Pesare il campione oleato in aria.

Seguire le istruzioni sullo schermo, quindi premere **Accetta** per memorizzare il peso del campione (oleato).

Density Determination Max = 220 g d= 0.00001 g

Weigh oiled sample in air. Press Accept.

* **37.42676** g

Dry Weight: 24.95117 g Liquid Weight: -----

Oiled Weight: ----- Density Type: Solid

Item Settings Accept Stop Menu

Fase 3 di 3 - Pesare il campione oleato immerso in nel liquido.

Seguire le istruzioni sullo schermo, quindi premere **Accetta** per memorizzare il peso del campione oleato (immerso nel liquido).

Density Determination Max = 220 g d= 0.00001 g

Weigh oiled sample in liquid. Press Accept.

* **27.28882** g

Dry Weight: 24.95117 g Liquid Weight: -----

Oiled Weight: 37.42676 g Density Type: Solid

Item Settings Accept Stop Menu

Dopo aver determinato i pesi necessari, la densità del campione viene visualizzata in **g/cm³** (insieme al peso in aria, oleato, non oleato e in acqua) sulla schermata dell'applicazione.

Il valore rimane visualizzato sul display fino a quando non si tocca **Avvio**.

Premere **Avvio** per ripristinare tutti i valori di peso e riavviare il processo.

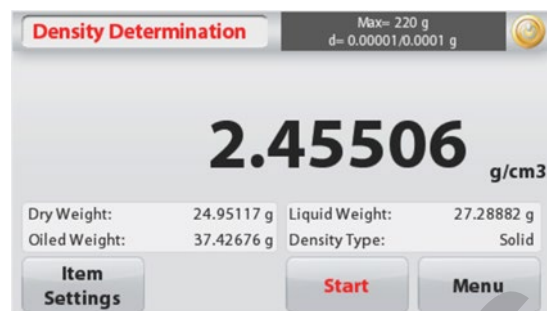

4.6 Controllo del peso

Nota: prima di utilizzare qualsiasi applicazione, assicurarsi che la bilancia sia stata messa in bolla e regolata.

Il controllo peso consente di confrontare il peso di un campione rispetto a dei limiti obiettivo.

Controllo del peso

1. Nella parte in alto a sinistra della schermata iniziale, selezionare Controllo peso.
2. Vengono visualizzati i limiti di controllo peso predefiniti (o più recenti).
3. Posizionare gli oggetti sul vassoio.
4. Lo stato Inferiore/Accetta/Superiore viene visualizzato nell'area della barra di avanzamento, mentre il peso effettivo dell'articolo viene visualizzato sulla riga principale del display.

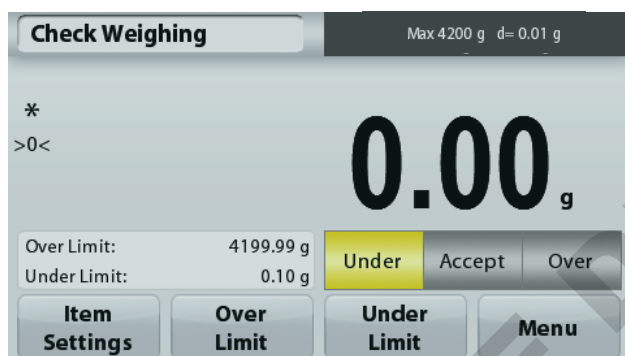

Schermata iniziale del **Controllo Peso**

Riga principale del display

Campi di riferimento

Pulsanti funzione



Icona dell'applicazione

Per impostare il valore *Limite superiore*, toccare il pulsante **Limite superiore**.

Per impostare il valore *Limite inferiore*, toccare il pulsante **Limite inferiore**.

Viene visualizzata una finestra per l'immissione di valori numerici.

Digitare il limite di peso desiderato quindi premere **Salva**.

Per tornare alla schermata iniziale del CONTROLLO PESO toccare **Esci**.

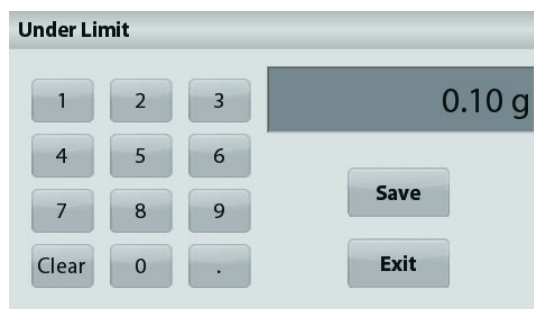

4.6.1 Modifica impostazioni

Per visualizzare o regolare le impostazioni correnti

Toccare il pulsante **Modifica impostazioni**. Viene visualizzata la schermata delle Impostazioni.

Nome del campione: Assegnare un nome al campione.

Impostazioni di stampa: Modificare le impostazioni di stampa. Consultare la sezione 7 per ulteriori informazioni.



4.7 Memoria display

Nota: prima di utilizzare qualsiasi applicazione, assicurarsi che la bilancia sia stata messa in bolla e regolata.

Sono previste due modalità di funzionamento:

La funzionalità Memoria display - consente all'utente di catturare e memorizzare un peso stabile.

La funzionalità Valore di picco - consente all'utente di catturare e memorizzare il peso stabile più alto.



Schermata iniziale della **Memoria display**

Riga principale del display

Campi di riferimento

Pulsanti funzione

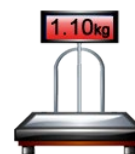

Icona dell'applicazione

Memoria display

4.7.1 Memoria display

1. Nella parte in alto a sinistra della schermata iniziale, selezionare Memoria display.
2. Posizionare il campione sul piatto e premere in qualsiasi momento **Memoria** durante la rilevazione del peso.
3. La riga principale del display visualizza ora il primo peso stabile.
4. Premere **Cancella** per eliminare il valore memorizzato e tornare alla schermata Memoria display.



Valore di picco

4.7.2 Valore di picco

1. Nella parte in alto a sinistra della schermata iniziale, selezionare Memoria display.
2. Selezionare la modalità Memoria picco in Modifica impostazioni (consultare la sezione 4.7.3).
3. Posizionare il campione sul vassoio e premere **Avvio** per avviare la procedura.

- Continuare a pesare i campioni. Il peso stabile più alto viene memorizzato automaticamente.
- Premere **Stop** per eliminare il valore memorizzato e tornare al normale funzionamento.



4.7.3 Modifica impostazioni

Per visualizzare o regolare le impostazioni correnti

Toccare il pulsante **Modifica impostazioni**. Viene visualizzata la schermata delle Impostazioni.

Modalità: Scegliere tra Memoria picco e Memoria display (predefinita).

Modalità Automatica: Impostare su On o Off (predefinito).

Nome del campione: Assegnare un nome al campione.

Impostazioni di stampa: Modificare le impostazioni di stampa. Consultare la sezione 7 per ulteriori informazioni.

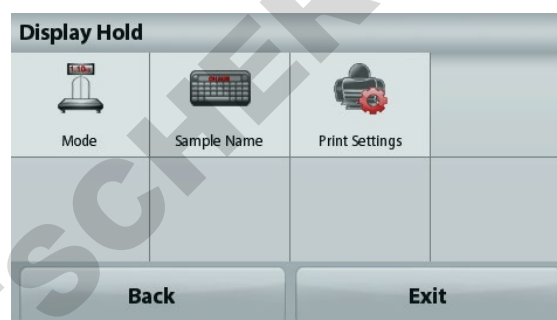

Nota: Il pulsante **Salva su USB** sarà visualizzato solo dopo il collegamento dell'unità flash USB alla bilancia. Per ulteriori informazioni, consultare la sezione 4.1.4.

4.8 Totalizzazione

Nota: prima di utilizzare qualsiasi applicazione, assicurarsi che la bilancia sia stata messa in bolla e regolata.

La Totalizzazione misura il peso cumulativo di una sequenza di articoli. Il peso cumulativo potrebbe superare la portata della bilancia. Il numero massimo di campioni (n) è 99.



Schermata iniziale della **Totalizzazione**

Riga principale del display

Campi di riferimento

Pulsanti dell'applicazione



Icona dell'applicazione

Totalizzazione

- Nella parte in alto a sinistra della schermata iniziale, selezionare Totalizzazione.
- Posizionare l'articolo sul vassoio per avviare la procedura. Il peso campione viene visualizzato sulla riga principale del display.
- Premere **Accumula** per aggiungere il peso (quando stabile) dell'articolo al totale.
- Rimuovere l'articolo dal vassoio di pesatura e aggiungere il successivo, continuando come illustrato in precedenza.
- Premere **Risultato** per visualizzare i risultati della totalizzazione.
- Al termine, premere il pulsante Cancella totale per ripristinare il peso accumulato a zero.

Totalization	
Item	Result
Samples	3
Total	506.95 g
Average	168.98 g
σ (stdev)	38.90 g
Minimum	117.00 g
Maximum	210.57 g
Range	93.57 g

Save to USB Exit

7. Premere **Salva su USB** per salvare i risultati su un'unità flash USB oppure Esci per ritornare alla schermata iniziale della Totalizzazione.

Nota: La modifica delle unità converte i risultati di Accumulazione nell'unità selezionata.

4.9 Formulazione

Nota: prima di utilizzare qualsiasi applicazione, assicurarsi che la bilancia sia stata messa in bolla e regolata.

Utilizzare questa applicazione per la composizione e la realizzazione delle ricette. Il numero massimo di componenti è 50.



Schermata iniziale della **Formulazione**

Riga principale del display

Campi di riferimento

Pulsanti dell'applicazione



Icona dell'applicazione

Formulazione

1. Nella parte in alto a sinistra della schermata iniziale, selezionare Formulazione.
2. Premere **Avvio** per avviare il processo di composizione.
3. Posizionare il primo ingrediente sul vassoio (o in un contenitore tarato) e premere Accetta per memorizzare il componente.
4. Continuare ad aggiungere componenti e premere **Accetta** per memorizzare il peso dei singoli componenti, fino a quando la formula non è completa. Sulla riga **Totale** viene visualizzato il peso di tutti i componenti.
5. Premere Stop per terminare la Formulazione. Vengono visualizzati i risultati della Formulazione.

Nota: Se la modalità Riempimento è impostata su On (consultare la sezione 4.9.1 di seguito), la bilancia chiederà di aggiungere un componente di riempimento per completare la formulazione. Aggiungere il componente di riempimento e premere Accetta per completare la formulazione e visualizzare i risultati.

Formulation	
Comp.	Weight
1	241.76 g
2	272.95 g
Comp. Total	514.71 g

Save to USB Exit

6. Premere **Salva su USB** per salvare i risultati su un'unità flash USB oppure **Esci** per ritornare alla schermata iniziale della Formulazione.

Nota: I risultati della formulazione verranno cancellati all'avvio di una nuova formulazione.

4.9.1 Modifica impostazioni

Per visualizzare o regolare le impostazioni correnti

Toccare il pulsante **Modifica impostazioni**. Viene visualizzata la schermata delle Impostazioni.

Riempimento: Se impostato su On, al termine della formulazione viene richiesto un componente di riempimento.

Tara automatica: Se impostata su On, la bilancia esegue automaticamente la Tara dopo aver accettato il peso del componente.

Impostazioni di stampa: Modificare le impostazioni di stampa. Consultare la sezione 7 per ulteriori informazioni.



4.10 Funzionalità aggiuntive

4.10.1 Pesatura da sotto

La bilancia Adventurer è dotata di un gancio per la pesatura da sotto.

Nota: prima di capovolgere la bilancia, asportare il vassoio e il paravento (se presenti), per prevenirne il danneggiamento.



ATTENZIONE: non appoggiare la bilancia sul cono di supporto del vassoio o sui pin della cella di carico.

Per utilizzare questa funzione, staccare l'alimentazione elettrica dalla bilancia e rimuovere il coperchio di protezione dall'apertura della pesatura da sotto.



Pesatura da sotto
capottina di protezione

Gancio per la
pesatura da sotto



La bilancia può essere supportata usando dei martinetti da laboratorio o un altro sistema adatto. Accertarsi che la bilancia sia ferma ed in bolla. Accendere la bilancia, quindi usare un filo o un cavo per appendere gli articoli da pesare.

La navigazione nei menu avviene toccando il display. Per accedere al menu, toccare **Menu** da qualsiasi schermata iniziale di applicazione. Viene visualizzato il Menu principale, con i pulsanti **Indietro** e **Esci**. Continuare a toccare la voce appropriata dell'elenco per navigare tra le voci di menu.

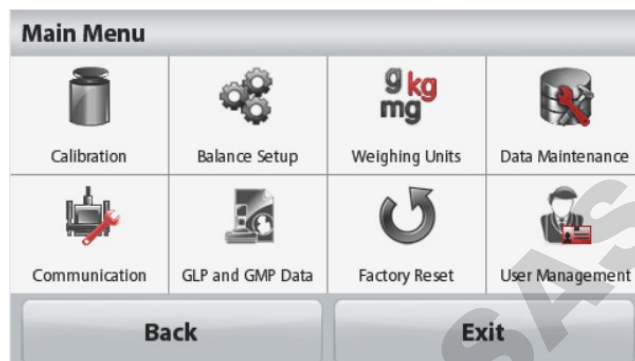
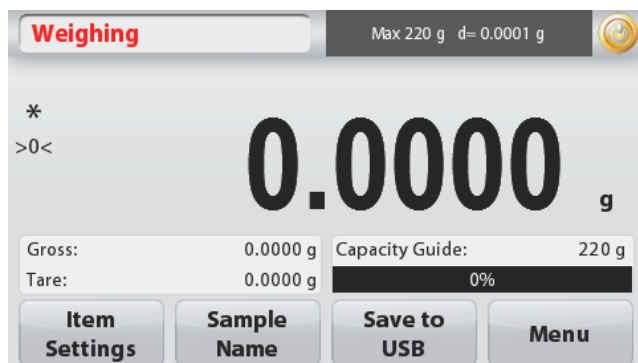

5.1.1 Modifica delle impostazioni

Per modificare un'impostazione di menu, navigare tra le impostazioni attraverso la procedura seguente:

Accedere al menu

Dalla schermata di qualsiasi applicazione, toccare **Menu**.

Sul display viene visualizzato l'elenco del menu principale.

Selezionare il sottomenu

Scorrere fino alla voce selezionata nell'elenco del menu principale e toccarla. Viene visualizzato il sottomenu.

Selezionare la voce di menu.

Procedere con la selezione di tutte le impostazioni desiderate nell'elenco menu.

Toccare l'impostazione per modificarla.

L'impostazione modificata sarà visualizzata evidenziata in giallo per circa 1 secondo, per confermare il cambiamento del valore.

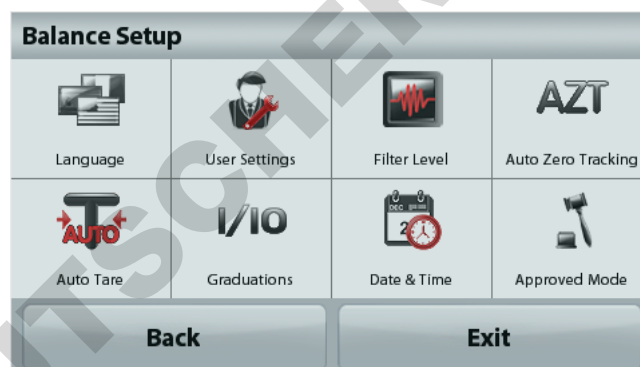

Uscire dal menu e tornare all'applicazione corrente.

Dopo aver confermato l'impostazione, toccare **Esci** per tornare all'applicazione.

Nota: è possibile toccare i pulsanti **Indietro** ed **Esci** in qualsiasi momento, per navigare all'area desiderata del menu o tornare all'applicazione corrente. Procedere con la selezione di tutte le impostazioni desiderate nell'elenco menu.

Di seguito è illustrata la struttura del menu principale della bilancia Adventurer.



Regolazione



Configurazione della bilancia

**g kg
mg**

Unità di pesatura



Conservazione dei dati



Comunicazione



**GLP and GMP Data
(Dati GLP e GMP)**



Ripristino di fabbrica



Gestione Utente

5.2 Regolazione

Le bilance Adventurer (modelli INCAL) prevedono sei metodi di regolazione: Regolazione interna, regolazione automatica, regolazione AutoCal, regolazione ad intervallo, regolazione di linearità, e test di regolazione.

Note: L'unità di taratura è sempre espressa in grammi.

Attenzione: non interrompere la procedura di regolazione della bilancia.

5.2.1 Sottomenu regolazione (modelli INCAL)



Regolazione
interna



Automatica



AutoCal™



Intervallo



Regolazione di
linearità



Test di
regolazione

Note: i modelli /E dispongono solo di funzione Taratura span, Taratura lineare e Test di regolazione.

5.2.2 Regolazione interna

La regolazione avviene mediante l'apposita massa interna. La Regolazione interna può essere eseguita in qualsiasi momento, purché la bilancia abbia raggiunto la temperatura di funzionamento e il livellamento.

Con la bilancia accesa e senza carichi sul vassoio, selezionare **Regolazione interna**. La bilancia avvia il processo di regolazione. A piatto libero, toccare Regolazione interna.

Il display visualizza lo stato e ritorna alla modalità applicativa corrente.

Per annullare in qualsiasi momento, premere **Esci**.

5.2.3 Regolazione automatica

Quando la **Regolazione automatica** è impostata su ON, la bilancia esegue una regolazione automatica:

- quando rileva una variazione di temperatura di 1,5°C
- oppure ogni 11 ore

La funzione AutoCal tara automaticamente la bilancia (utilizzando la massa interna) ogni volta che si verifica una variazione di temperatura, significativa al punto da incidere sull'accuratezza, oppure ogni 11 ore.

Verrà visualizzata una schermata informativa prima dell'avvio della Regolazione automatica. Vengono visualizzati tre pulsanti opzione:

- Ora** – Premere per eseguire direttamente la regolazione.
5 min – Premere per eseguire la regolazione dopo 5 minuti.
Disattiva – Premere per disattivare la funzione di Regolazione automatica.

5.2.4 Regolazione AutoCal™

Utilizzare questa modalità per regolare il punto di calibrazione span, senza compromettere l'ampiezza o la taratura lineare. La Regolazione della taratura può essere utilizzata per tarare i risultati della Regolazione interna su ± 100 divisioni.

Nota: prima di eseguire una regolazione eseguire una regolazione interna. Per verificare se è necessaria una regolazione, posizionare una massa di prova equivalente al **valore della regolazione ad intervallo** sul vassoio e annotare la differenza (in divisioni) tra il valore della massa nominale e la lettura effettiva della bilancia. Se la differenza rientra in ± 1 divisione, non sono necessarie regolazioni. Se la differenza supera ± 1 divisione, è consigliabile eseguire una regolazione.

Esempio:

Letture effettiva del peso:	200,014
Letture attesa del peso:	200,000 (valore della massa di prova)
Differenza in peso (d):	0,014
Differenza in peso in cifre:	-14 (Regolare valore)

Per eseguire una regolazione, toccare Regolazione AutoCal dal menu Regolazione; immettere il valore (divisioni positive o negative) per ottenere la corrispondenza con la differenza notata in precedenza nella procedura.

Nuova regolazione tramite regolazione interna. Dopo la regolazione, posizionare la massa di prova sul vassoio e verificare che il valore corrisponda a quello visualizzato. In caso contrario, ripetere la procedura fino a quando la lettura della regolazione interna non corrisponde alla massa di prova.

Al termine, la bilancia memorizza il valore di regolazione il display ritorna all'applicazione corrente.

5.2.5 Regolazione a intervallo

La regolazione a intervallo utilizza due punti di regolazione, uno a carico zero e l'altro al pieno carico specificato (intervallo). Fare riferimento alla Tabella della sezione 9 per dettagli sulle masse di regolazione.

Nota: le impostazioni predefinite di fabbrica sono visualizzate in grassetto.

Con la bilancia accesa e senza carichi sul vassoio, toccare Regolazione ad intervallo per avviare la procedura. I valori di regolazione aggiuntivi da utilizzare vengono visualizzati sul display. La massima accuratezza si ottiene utilizzando la massa che più si avvicina al valore dell'intervallo completo.

Nota: per modificare il punto di regolazione ad intervallo, toccare il peso alternativo visualizzato sul display. Seguire le istruzioni sullo schermo e posizionare il peso di regolazione specificato sulla bilancia quando richiesto. Al termine, il display visualizza lo stato della regolazione ad intervallo e ritorna all'applicazione corrente.

5.2.6 Regolazione di linearità

La regolazione di linearità utilizza tre punti di regolazione, uno a carico zero e gli altri a carichi specifici. Senza carichi sul vassoio, premere Regolazione di linearità per avviare il processo. La bilancia cattura il punto zero, quindi richiede il peso successivo. Continuare a seguire le istruzioni sul display fino al termine della regolazione.

Per annullare in qualsiasi momento, premere **Esci**.

5.2.7 Test di regolazione

Il test di regolazione viene utilizzato per confrontare un peso di regolazione noto rispetto ai dati di regolazione ad intervallo memorizzati.

Senza carichi sulla bilancia, premere **Test di regolazione** per avviare il processo.

La bilancia cattura il punto zero, quindi richiede il valore di intervallo.

Il display visualizza lo stato e la differenza tra il peso di regolazione corrente e i dati di regolazione memorizzati.

5.3 Configurazione della bilancia

Accedere a questo sottomenu per personalizzare le funzionalità della bilancia.

5.3.1 Sottomenu di configurazione della bilancia



Lingua



Impostazioni
utente



Livello filtro

AZT

Controllo zero
automatico



Tara
automatica

1/10

Graduazione



Data e ora



Omologazione
per transazioni
commerciali

Le impostazioni predefinite di fabbrica sono visualizzate in grassetto di seguito.



5.3.2 Lingua

Impostare la lingua in cui saranno visualizzati i menu e i messaggi.

Inglese
Tedesco
Francese
Spagnolo
Italiano
Polacco
Turco
Ceco
Ungherese



5.3.3 Impostazioni utente

Utilizzare questo sottomenu per modificare le impostazioni per:

Regolazione Touch

"Regolazione Runtime, toccare la schermata al centro dell'anello"
(prima in alto a sinistra, poi in basso a destra).

Luminosità schermo:

BASSO = luminosità dello schermo bassa.

MEDIO = luminosità dello schermo normale.

ALTO = luminosità dello schermo alta.

Segnale acustico:

OFF = disabilitato

ON = abilitato

Dim Auto (attenua la luminosità del display in caso d'inattività dello schermo per x minuti)

OFF = disabilitato

10 min

20 min

30 min

Spegnimento automatico:

Dopo lo spegnimento automatico, per accendere la bilancia è necessario premere manualmente il pulsante di accensione meccanico sul pannello di controllo.

Off = **Disabilitato**

30 minuti = Si spegne se sullo schermo non c'è alcun movimento per 30 minuti

1 ora = Si spegne se sullo schermo non c'è alcun movimento per 1 ora

2 ore = Si spegne se sullo schermo non c'è alcun movimento per 2 ore

Level Assist: Istruzioni sulle modalità di spostamento dei piedini della bilancia per la messa a livello.

5.3.4 Livello filtro

Impostazione del valore di filtraggio del segnale.

BASSO = tempo di stabilizzazione più rapido con minore stabilità.

MEDIO = tempo di stabilizzazione normale con stabilità normale.

ALTO = tempo di stabilizzazione più lento con maggiore stabilità.



AZT

5.3.5 Controllo zero automatico

Impostazione della funzionalità di controllo zero automatico.

- OFF = disabilitato.
0,5 D = sul display viene visualizzato lo zero fino al superamento di una deriva di 0,5 graduazioni al secondo.
 1 D = sul display viene visualizzato lo zero fino al superamento di una deriva di 1 graduazioni al secondo.
 3 D = sul display viene visualizzato lo zero fino al superamento di una deriva di 3 graduazioni al secondo.

**5.3.6 Tara automatica**

Impostazione della tara automatica.

- OFF = disabilitato.
 ON = abilitato.

All'avvio di una tara automatica, sullo schermo viene visualizzato il messaggio "Posizionare un contenitore sul piatto". Sotto il messaggio viene visualizzato il pulsante **Disattiva**. Premere questo pulsante per disattivare la funzione di Tara automatica

1/10

5.3.7 Graduazione

Impostazione della leggibilità della bilancia.

- 1 divisione** = leggibilità standard.
 10 divisioni = la leggibilità è aumentata da un fattore pari a 10.

Ad esempio, se la leggibilità standard è 0,01 g, selezionando 10 divisioni viene visualizzata una lettura di 0,1 g.

5.3.8 Data e ora

Impostare data e ora correnti.



Cambiare il formato (se necessario), quindi immettere il valore corrente.

Premere **Salva** per confermare il nuovo valore.

Impostazione Data

Cliccare il numero corrispondente per l'anno, il mese o il giorno, quindi premere brevemente il pulsante **Cancella** per cancellare. Inserire il valore corretto e cliccare **Salva**.

Date									
1	2	3	Month	Day	Year				
			11	16	2022				
4	5	6				Save			
7	8	9							
0	M/D/Y	Clear				Exit			

Impostazione Ora

Cliccare il numero corrispondente per l'ora e i minuti, quindi premere brevemente il pulsante **Cancella** per cancellare. Inserire il valore corretto e cliccare **Salva**. **Nota:** Il valore corrispondente ai secondi non può essere impostato manualmente.

Time									
1	2	3	Hour	Minute	Second				
			21	16	00				
4	5	6				Save			
7	8	9							
0	24HRS	Clear				Exit			

5.3.9 Omologazione per transazioni commerciali



Utilizzare questo menu per impostare lo stato Omologazione per transazioni commerciali.

OFF = funzionamento standard.

ON = il funzionamento è conforme alle norme della OIML (Organizzazione Internazionale di Metrologia Legale).

Nota: Se la funzione Modalità approvata è impostata su ON, le impostazioni del menu si modificano come segue:

Menu Regolazione:

La funzione Regolazione interna AutoCal si attiva e non viene visualizzata. Sono disponibili le funzioni Regolazione interna e Test di regolazione. Tutte le altre funzioni non vengono visualizzate.

Menu di configurazione della bilancia:

Il Livello filtro è bloccato all'impostazione corrente.

Il Controllo dello zero automatico è limitato a 0,5 divisioni e non è attivo.

L'impostazione selezionata è bloccata.

La Tara automatica è bloccata sull'impostazione corrente.

La graduazione è forzata su 1 divisione e la voce di menu non viene visualizzata.

Menu comunicazione(Comunicazione> Impostazioni di stampa-> output di stampa):

Solo peso stabile è bloccato su ON.

Solo valori numerici è bloccato su OFF.

Menu comunicazione(Comunicazione> Impostazioni di stampa-> Stampa automatica):

Le selezioni della modalità di Stampa automatica sono limitate a OFF, Alla stabilità e Intervallo. Continuo non è disponibile.

Conservazione dei dati:

Esportazione verso USB nascosta

Importazione da USB nascosta

Menu Sblocco

Menu nascosto

Nota: L'interruttore di sicurezza situato sulla parte posteriore della bilancia deve rimanere in posizione bloccata per attivare la Modalità approvata. L'interruttore di sicurezza deve rimanere in posizione sbloccata per disattivare la Modalità approvata. Consultare la sezione 6.

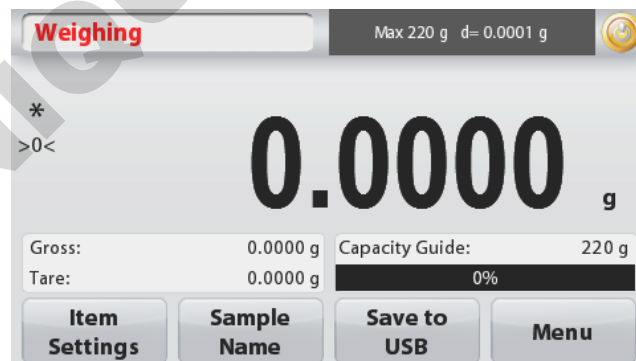
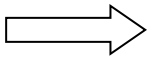

Pesatura schermata principale dell'applicazione con LFT (Omologazione per Transazioni Commerciali) ON.

5.4 Unità di pesatura

Entrare in questo sottomenu per attivare le unità di pesatura desiderate. È inoltre possibile accedere a questo menu premendo il simbolo dell'unità presente sulla schermata principale di qualsiasi applicazione.

Nota: In virtù delle norme vigenti, la bilancia potrebbe non supportare alcune delle unità di misura elencate di seguito.

5.4.1 Sottomenu unità

mg milligrammo	g grammo	kg chilogrammo	ct carato	OZ oncia	ozt oncia Troy
lb libbra	dwt Pennyweight	Grain grano	N Newton	mom momme	msg mesghal
HK† Tael (HK)	SG† Tael (SG)	TW† Tael (TW)	tical tical	tola tola	bht baht
C1 Unità personalizzata 1					

Nota: Se la Modalità approvata è **attiva**, alcune unità di misura non vengono visualizzate.

Per visualizzare il peso con un'unità di misura differente, utilizzare la funzione Unità personalizzata. L'unità di misura personalizzata viene definita mediante un fattore di conversione, ossia il numero di unità di misura personalizzate per grammo espresso con una notazione scientifica (Fattore x 10^{Esponente}).

Ad esempio: Per visualizzare il peso in once troy (0,03215075 once troy per grammo) inserire un Fattore di 0,3215075 e un Esponente di -1.

Il nome delle unità di misura personalizzate può includere fino a 3 caratteri.

5.5 Conservazione dei dati

Accedere a questo sottomenu per personalizzare le impostazioni di trasferimento dati.

5.5.1 Sottomenu Conservazione dati

Le funzioni di Esportazione e Importazione

La configurazione di più bilance può essere effettuata in modo semplice esportando il profilo da una bilancia madre tramite l'unità USB. Lo strumento di manutenzione dei dati consente di salvare le impostazioni dell'utente e delle applicazioni su un'unità USB, per eseguire il trasferimento su un'altra bilancia Adventurer. I dati importati dalla bilancia originale possono essere utilizzati per configurare le nuove bilance Adventurer.



**Esportazione
su USB**



**Importazione
da USB**



**Informazioni
sulla bilancia**



5.5.2 Esportazione su USB

Esportare i dati di pesatura su un'unità flash USB. È possibile esportare due tipologie di dati:

- Le impostazioni dell'applicazione (APW, Peso rif., ecc.)
- Le impostazioni del menu (funzione di configurazione della bilancia, ecc.)



Nota: Per abilitare il trasferimento dei dati sulla memoria USB, è necessario attivare la funzione "Salva su USB". Per ulteriori informazioni, consultare la sezione 5.6.



5.5.3 Importazione da USB

Importazione dei dati di pesatura da un'unità flash USB.



5.5.4 Informazioni sulla bilancia

Accedere a questo menu per visualizzare informazioni sulla bilancia. Le informazioni visualizzate sono: Tipo bilancia, ID bilancia, Portata, leggibilità e versione del software.



5.6 Comunicazione

Accedere a questo menu per definire i metodi di comunicazione esterna e impostare i parametri di stampa.

È possibile inviare i dati a una stampante o a un PC (per i campioni di output, vedere la Sezione 5.9.8). le impostazioni predefinite di fabbrica sono visualizzate in grassetto.

Sottomenu Comunicazione



Standard RS-232



Impostazioni di stampa



Salvataggio su USB

5.6.1 Standard RS-232

Accedere a questo sottomenu per personalizzare le impostazioni della bilancia RS-232.



5.6.1.1 Baud Rate

Impostare la velocità di trasmissione (bit al secondo).

- 2400 = 2400 bps
- 4800 = 4800 bps
- 9600** = 9600 bps
- 19200 = 19200 bps
- 38400 = 38400 bps



5.6.1.2 Trasmissione

Impostare i bit di dati, i bit di arresto e la parità.

7 PARI 1	= 7 bit di dati, parità pari
7 DISPARI 1	= 7 bit di dati, parità dispari
7 PARI 2	= 7 bit di dati, parità pari
7 DISPARI 2	= 7 bit di dati, parità dispari
7 NESSUNA 1	= 7 bit di dati, nessuna parità
8 NESSUNA 1	= 8 bit di dati, nessuna parità
7 NESSUNA 2	= 7 bit di dati, nessuna parità
8 NESSUNA 2	= 8 bit di dati, nessuna parità



5.6.1.3 Sincronizzazione

Impostazione del metodo di controllo del flusso.

NESSUNO	= nessuna sincronizzazione
XON-XOFF	= sincronizzazione XON/XOFF
HARDWARE	= sincronizzazione hardware

5.6.2 Impostazioni di stampa

Accedere a questo sottomenu per personalizzare le impostazioni di trasferimento dati.

Sottomenu Impostazioni di stampa



Uscita di stampa



Stampa automatica



Stampa contenuto



Alimentazione



Formato



Stampa dati di calibrazione



Stampa etichetta



5.6.2.1 Uscita di stampa

Solo peso stabile

Impostazione dei criteri di stampa.

OFF	= i valori vengono stampati immediatamente, a prescindere dalla stabilità.
ON	= i valori vengono stampati solo se vengono soddisfatti i criteri di stabilità.

Solo valori numerici

Impostazione dei criteri di stampa.

OFF	= Tutti i risultati e i valori dei dati G/N/T vengono stampati. Consultare la sezione 7.2 per ulteriori informazioni.
ON	= vengono stampati solo i valori dei dati numerici

Solo intestazione singola.

Impostazione dei criteri di stampa.

OFF	= Le intestazioni vengono stampate per tutti i requisiti di stampa
ON	= Le intestazioni vengono stampate una volta al giorno

Opzioni di stampa

Impostazione dei criteri di stampa.

Stampante	= Invia dati di stampa a una stampante
PC	= Invia dati di stampa a un PC



5.6.2.2 Stampa automatica

Impostazione della funzionalità di stampa automatica.

- OFF** = disabilitato
SE STABILE¹ = la stampa viene effettuata ogni qualvolta vengono soddisfatti i criteri di stabilità.
INTERVALLO² = la stampa viene effettuata in base a un intervallo temporale stabilito.
CONTINUO = la stampa viene eseguita continuamente.

¹Quando è selezionato SE STABILE, impostare la condizione di stampa.

- CARICO** = stampa quando il carico visualizzato è stabile.
CARICO ZERO = stampa quando il carico visualizzato o la lettura dello zero è stabile.

²Quando è selezionato INTERVALLO, impostare l'intervallo di tempo utilizzando il tastierino numerico.

I valori consentiti sono compresi tra 1 e 3600 secondi. Il valore predefinito è 0.



5.6.2.3 Stampa contenuto

Definizione del contenuto dei dati stampati.

Selezione

Per impostare lo stato.

- Deseleziona tutto** = tutto impostato su OFF
Seleziona tutto = tutto impostato su ON

Intestazione
 Data e ora
 ID bilancia
 Nome bilancia
 Nome utente
 Nome progetto
 Nome applicazione
 Nome campione
 Risultato
 Lordo
 Netto
 Tara
 Informazioni
 Riga per la firma
 Linea verificata

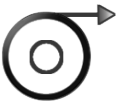

5.6.2.4 Alimentazione

Impostazione dell'avanzamento della carta.

- 1 RIGA** = fa avanzare la carta di una riga dopo la stampa.
4 RIGHE = fa avanzare la carta di quattro righe dopo la stampa.

5.6.2.5 Formato

Impostare il formato di stampa.

- Riga Singola** = stampe su una sola riga.
Linee Multiple = stampe su più righe.

5.6.2.6 Stampa dati di Regolazione

Impostazione dei criteri di stampa.

- Acceso** = disabilitato
Spento = abilitato





5.6.2.7 Stampa etichetta

Off = Disabilita la stampa etichetta.

On = Abilita la stampa etichetta.

C'è 1 modello di etichetta incorporato:

- 100 mm x 75 mm, che è progettato sulla base delle dimensioni dell'etichetta "100 mm x 75 mm". Questo modello include tutte le informazioni di base "Data/Ora", "Nome Bilancia", "ID Bilancia", "Nome Campione", "Peso Lordo", "Peso Tara", "Peso Netto", e "Riga per la firma".

Il modello può essere modificato tramite l'OHAUS Label Designer. Andare al sito web qui sotto per scaricare il software.

<https://dmx.ohaus.com/WorkArea/DownloadAsset.aspx?id=28916>

Per come utilizzare il software, si prega di contattare un rivenditore autorizzato e ottenere le istruzioni del software.

5.6.3 Salvataggio su USB

Per impostare lo stato.

OFF = i dati non vengono salvati su USB

ON = i dati vengono salvati su USB

5.7 Dati GLP e GMP

Accedere a questo menu per impostare i dati corretti di GLP (Good Laboratory Practices) e GMP (Good Manufacturing Practices).

5.7.1 Sottomenu Dati GLP



Intestazione



Nome bilancia



Nome utente



Nome progetto

5.7.2 Intestazione

Abilita la stampa delle intestazioni GLP. Sono disponibili 5 intestazioni.



Le impostazioni alfanumeriche consentite raggiungono i 25 caratteri per l'impostazione di ciascuna intestazione.

5.7.3 Nome bilancia

Impostazione dell'identificativo della bilancia.



Le impostazioni alfanumeriche consentite sono fino a 25 caratteri. L'impostazione predefinita è **Adventurer**.

5.7.4 Nome utente

Impostazione dell'identificativo dell'utente.



Le impostazioni alfanumeriche consentite sono fino a 25 caratteri. L'impostazione predefinita è **vuoto**.

5.7.5 Nome progetto

Accedere a questo menu per impostare l'identificativo del progetto.

Le impostazioni alfanumeriche consentite sono fino a 25 caratteri. L'impostazione predefinita è **vuoto**.



5.8 Ripristino di fabbrica

Utilizzare questo sottomenu per ripristinare le impostazioni del menu ai valori predefiniti di fabbrica.

Nota: I dati di taratura non vengono modificati.

Ripristina tutto = per ripristinare tutti i menu ai valori predefiniti di fabbrica.

Esci = per tornare alla schermata principale dell'applicazione senza ripristinare alcun menu.

5.9 Gestione utente

Per il raggruppamento degli utenti, è possibile impostare fino a 10 utenti ordinari, 2 supervisor e 1 amministratore (per impostazione predefinita). Il livello di autorità di ciascun ruolo può essere identificato visualizzando la tabella delle autorità preimpostate per la gestione degli utenti.

L'amministratore può creare, modificare o eliminare supervisor e utenti ordinari. I supervisor possono creare, modificare o eliminare gli utenti ordinari. Gli utenti ordinari non possono accedere ai dati utente o al menu di ibernazione automatica.

Dopo essere entrati in Gestione utente/i, è possibile impostare tre sottomenu: **Profili utente**, **Cambiare password** e **Standby automatico**.

5.9.1 Profili utente



È possibile creare un nuovo utente, modificare l'autorità dell'utente o eliminarlo. Per creare un nuovo utente:

- Premere brevemente il pulsante **Crea**, inserire il nome dell'utente e premere brevemente il pulsante **Salva** per confermare.

Per modificare l'autorità dell'utente: Selezionare il nome dell'utente di destinazione e premere brevemente il pulsante **Modifica**.

È possibile fare clic sul campo corrispondente al nome utente, alla password e al gruppo di utenti per modificare il nome utente, la password e il gruppo di utenti.

Nota:

1. La password deve contenere 6-10 caratteri, ma non sono ammessi caratteri speciali come %, &, \$, #, @, /, +, * e ().
2. È possibile modificare la password di un utente esistente attraverso il seguente percorso: Gestione Utente > Modifica password.

Per eliminare un utente: Selezionare il nome dell'utente di destinazione e fare clic sul pulsante **Elimina**.

Selezionare il pulsante **SI** per eliminare con successo l'utente.

User Profiles			
#	User Name	Group	Password
>> 1	Admin	Administrator	
2	1	Operator	
3	2	Operator	
4	3	Operator	
5	4	Operator	

New Edit Delete Back

User	
User Name	1
Password	*****
Group	Operator

Back

Enter Password											
1	2	3	4	5	6	7	8	9	0		
q	w	e	r	t	y	u	i	o	p		
a	s	d	f	g	h	j	k	l		↵	
↑	z	x	c	v	b	n	m	.		←	

Save Back

User Profiles			
#	User Name	Group	Password
>> 1	Admin	Administrator	
2	1	Operator	*****
3	2	Operator	
4	3	Operator	
5	4	Operator	

New Edit Delete Back

User Manager	
Are you sure you want to delete the selected user?	

No Yes

Tabella autorità preimpostazioni gestione utente

Impostazioni e programma	Amministratore	Supervisore	Utente ordinario
Creare/eliminare un account	√	√ (Solo modifica utente ordinari edit)	X
Modificare un account	√	X	X
Dati utente	√	√	X
Modificare un nome di un utente	√	√	X
Modificare la password	√	√	X (è permesso di modificare la propria specifica password)
Standby automatico	√	√	X
Lingua	√	√	√
Impostazioni bilancia	√	√	X
Data e ora	√	X	X
Impostazione calibrazione	√	√	X (Basata sulle impostazioni dell'amministratore)
Calibrazione interna	√	√ (Basata sulle impostazioni dell'amministratore)	Quando l'amministratore lo imposta su Off, gli altri utenti non possono accedervi.
Calibrazione esterna	√	√	√
Calibrazione lineare	√	√	X
Impostazione di altre calibrazioni	√	√	X
Modalità di pesata base	√	√	√
Valore di pesata minimo	√	√	X
Barra di capacità, quantità di campioni, peso medio dei campioni (pesatura dei pezzi), impostazioni di densità, ecc.	√	√	√
Impostazioni dati GLP/GMP	√	√	X
Impostazioni comunicazioni	√	√	X
Impostazioni di stampa	√	√	X
Manutenzione dati	√	√	X
Dati di input/output a USB	√	√	X
Informazioni sulla bilancia	√	√	√
Ripristino ai valori di fabbrica	√	X	X
Nome della bilancia	√	√	X
Impostazioni della bilancia	√	√	X
Unità di pesata	√	√	X



5.9.2 Cambiare Password

Questa funzione consente di modificare la password dell'utente corrente. Dopo essere entrati nel sottomenu Gestione utenti, fare clic su **Modifica password**, inserire prima la vecchia password, poi quella nuova e fare clic su Salva.

5.9.3 Standby automatico

La bilancia entra automaticamente in modalità standby automatico se la schermata del display della bilancia non presenta alcuna visualizzazione dinamica entro x minuti.



Predefinito = OFF (spegnimento), l'intervallo di tempo è compreso tra 1 e 240 minuti.

Nota: l'utente corrente viene automaticamente disconnesso dopo che la bilancia entra in modalità di standby automatico. Per utilizzare la bilancia gli utenti devono accedere nuovamente.

DOMINIQUE DUTSCHER SAS

6. OMOLOGAZIONE PER TRANSAZIONI COMMERCIALI

Quando la bilancia viene utilizzata per il commercio o per un'applicazione con approvazione legale, deve essere configurata, verificata e sigillata nel rispetto delle normative locali su pesi e misure. Ricade sotto la responsabilità dell'acquirente accertarsi che vengano soddisfatti tutti i requisiti normativi necessari.

6.1 Impostazioni

Prima della verifica e della sigillatura, effettuare le seguenti operazioni nell'ordine indicato:

1. Verificare che le impostazioni del menu rispettino le normative locali su pesi e misure.
2. Verificare che le unità rispettino le normative locali su pesi e misure.
3. Eseguire la regolazione, come illustrato nella Sezione 5.
3. Impostare l'interruttore di sicurezza in posizione bloccata.
4. Attivare Omologazione per transazioni commerciali nel menu di configurazione della bilancia.
5. Attivare Modalità approvata nel menu di configurazione della bilancia.

Nota: Se è attiva la funzione Modalità approvata, non è possibile eseguire una taratura esterna.

6.2 Verifica

La procedura di verifica deve essere eseguita da un responsabile delle normative su pesi e misure o da un agente autorizzato.

6.3 Sigillatura

Dopo la verifica, la bilancia deve essere sigillata per impedire accessi non rilevati ai parametri di omologazione. Prima di procedere alla sigillatura del dispositivo, accertarsi che l'interruttore di sicurezza si trovi in posizione bloccata e che l'impostazione Modalità approvata sia attivata nel menu di Configurazione della bilancia.

Se si utilizza un sigillo in carta, posizionarlo sull'interruttore di sicurezza e sull'alloggiamento inferiore, come illustrato

Se si utilizza un sigillo a filo, passarlo attraverso i fori dell'interruttore di sicurezza e dell'alloggiamento inferiore, come illustrato.

Non bloccato



Bloccato con sigillo di carta

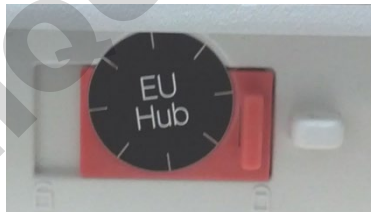

Bloccato con sigillo a filo



7. STAMPA

7.1 Collegamento, configurazione e prova dell'interfaccia stampante/computer

Utilizzare la porta RS-232 integrata per collegare la bilancia a un computer o ad una stampante.

In caso di collegamento a un computer, utilizzare HyperTerminal o un software simile come SPDC, descritto di seguito. (Trovare HyperTerminal in **Accessori/Comunicazioni** in Windows XP).

Collegare la bilancia al computer con un cavo seriale standard (diretto).

Selezionare **Nuova connessione**, "connetti tramite", "COM1" (o porta COM disponibile).

Selezionare **Baud=9600, Parità=8 nessuna; Arresto = 1; Sincronizzazione = Nessuna**. Fare clic su **OK**.

Selezionare Proprietà/Impostazioni, quindi Configurazione ASCII. Selezionare le caselle di controllo come illustrato:

(Aggiungi avanzamento riga...; Eco dei caratteri digitati...; Righe a capo...)

Utilizzare i comandi dell'interfaccia RS-232 (Sezione 9.6.1) per controllare la bilancia da un PC.

Nota: una volta terminata la configurazione di HyperTerminal, vengono automaticamente stampati i risultati di un **test di regolazione** e i comandi di stampa eco inviati alla bilancia.

Connessione della stampante

Presso Ohaus sono disponibili due stampanti compatibili con le bilance Adventurer. (Consultare la Sezione 9). Collegare un cavo seriale diretto alla porta RS-232 della bilancia.

Vedere i formati di output della stampa campione illustrati di seguito. Presso Ohaus sono disponibili due stampanti compatibili con le bilance Adventurer Pro.

Software SPDC

Il software Serial Port Data Collection (SPDC) viene fornito da Ohaus in dotazione e può essere utilizzato su sistemi operativi sprovvisti del software HyperTerminal menzionato in alto.

Scegliere il tipo di file da esportare e il percorso dei file da esportare, quindi premere il pulsante Run (Esegui) come mostrato in basso.

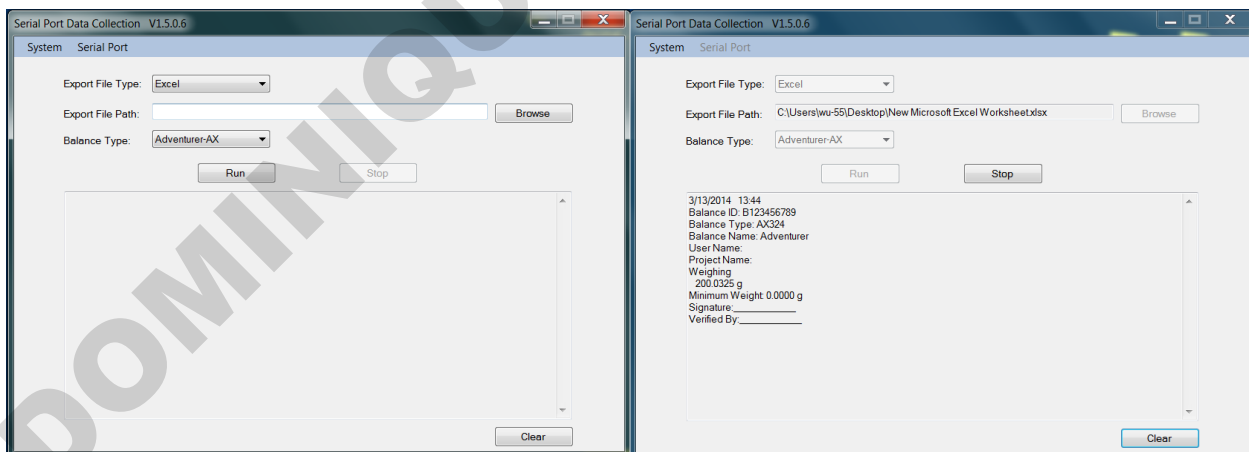
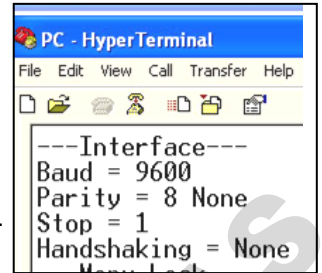

Nota: Il software SPDC supporta solo la lingua inglese.

7.2 Formato di uscita

I risultati e i dati G/N/T sono visualizzati nel formato seguente.

Campo:	Etichetta ¹	Spazio ²	Peso ³	Spazio ²	Unità ⁴	Spazio	Stabilità ⁵	Spazio	G/N ⁶	Spazio	Tipo di Caratteri ⁷
Lunghezza:		1	11	1	5	1	≤ 1	≤ 1	≤ 3	0	≤ 8

1. La lunghezza del campo etichetta è variabile.
2. Ogni campo è seguito da uno spazio di delimitazione singolo (ASCII 32).
3. Il campo Peso è di 11 caratteri giustificati a destra. Se il valore è negativo il carattere "-" si trova a sinistra della cifra maggiormente significativa.
4. Il campo Unità contiene l'abbreviazione dell'unità di misura di fino a 5 caratteri.
5. Il campo Stabilità contiene il carattere "?" se la lettura del peso non è stabile. Il campo Stabilità e il campo Spazio sono omessi se la lettura del peso è stabile.
6. Il campo G/N contiene l'indicazione del peso lordo o del peso netto. Per i pesi netti, il campo contiene "NET". Per i pesi lordi, il campo contiene nulla o "G".
7. Il campo dei caratteri di terminazione contiene CRLF, quattro CRLF o alimentazione moduli (ASCII 12), in base alle impostazioni di avanzamento riga.

DOMINIQUE DUTSCHER SAS

7.3 Esempi di Stampa

Weighing
 Header 1
 Header 2
 Header 3
 Header 4
 Header 5
 1/15/2014 13:16
 Balance ID: B234567890
 Balance Type: AX224N
 Balance Name: Adventurer
 User Name: ohaus
 Project Name: ax
 Weighing
 Sample Name: apple
 1.3651 g NET
 Gross: 3.9199 g G
 Net: 1.3651 g NET
 Tare: 2.5548 g T
 Minimum Weight: 0.0000 g
 Signature: _____
Verified By: _____

Parts Counting
 Header 1
 Header 2
 Header 3
 Header 4
 Header 5
 1/15/2014 13:19
 Balance ID: B234567890
 Balance Type: AX224N
 Balance Name: Adventurer
 User Name: ohaus
 Project Name: ax
 Parts Counting
 Sample Name: apple
 Quantity: 4 PCS NET
 Gross: 94.3343 g G
 Net: 91.7795 g NET
 Tare: 2.5548 g T
 APW: 23.09999 g
 Sample Size: 23 PCS
 Signature: _____
Verified By: _____

Percent Weighing
 Header 1
 Header 2
 Header 3
 Header 4
 Header 5
 1/15/2014 13:19
 Balance ID: B234567890
 Balance Type: AX224N
 Balance Name: Adventurer
 User Name: ohaus
 Project Name: ax
 Percent Weighing
 Sample Name: apple
 Percentage: 91.7795 % NET
 Gross: 94.3342 g G
 Net: 91.7795 g NET
 Tare: 2.5548 g T
 Reference Weight: 100.0000 g
 Signature: _____
Verified By: _____

Dynamic Weighing
 Header 1
 Header 2
 Header 3
 Header 4
 Header 5
 1/15/2014 13:22
 Balance ID: B234567890
 Balance Type: AX224N
 Balance Name: Adventurer
 User Name: ohaus
 Project Name: ax
 Dynamic Weighing
 Sample Name: cat
 Final wt.: 90.4146 g
 Gross: 94.3362 g G
 Net: 90.4144 g NET
 Tare: 3.9218 g T
 Averaging Time: 5 s
 Signature: _____
Verified By: _____

Density
 Type==Solid
 Auxiliary liquid==water
 Porous material==off
 Header 1
 Header 2
 Header 3
 Header 4
 Header 5
 1/15/2014 13:31
 Balance ID: B234567890
 Balance Type: AX224N
 Balance Name: Adventurer
 User Name: ohaus
 Project Name: ax
 Density Determination
 Density Determination: 34.1592 g/cm3
 Gross: 97.1644 g G
 Net: 93.2426 g NET
 Tare: 3.9218 g T
 Weight in air: 96.0491 g
 Weight in liquid: 93.2426 g
 Auxiliary liquid: Water
 Liquid Density: 0.9982 g/cm3
 Water Temp.: 20.0 °C
 Porous Material: Off
 Signature: _____
Verified By: _____

Density
 Type==Solid
 Auxiliary liquid==water
 Porous material==on)
 Header 1
 Header 2
 Header 3
 Header 4
 Header 5
 1/15/2014 13:37
 Balance ID: B234567890
 Balance Type: AX224N
 Balance Name: Adventurer
 User Name: ohaus
 Project Name: ax
 Density Determination
 Density Determination: 13.6849 g/cm3
 Gross: 95.7991 g G
 Net: 91.8773 g NET
 Tare: 3.9218 g T
 Oiled Weight: 98.8827 g
 Weight in liquid: 91.8773 g
 Auxiliary liquid: Water
 Liquid Density: 0.9982 g/cm3
 Water Temp.: 20.0 °C
 Porous Material: On
 Oil Density: 0.8000 g/cm3
 Dry Weight: 96.0490 g
 Signature: _____
Verified By: _____

Density
Type==Solid Auxiliary liquid==other Porous material==on
Header 1 Header 2 Header 3 Header 4 Header 5 1/15/2014 13:50 Balance ID: B234567890 Balance Type: AX224N Balance Name: Adventurer User Name: ohaus Project Name: ax Density Determination Density Determination: 4.7794 g/cm3 Gross: 93.2556 g G Net: 89.3338 g NET Tare: 3.9218 g T Oiled Weight: 110.5639 g Weight in liquid: 89.3338 g Auxiliary liquid: Other Liquid Density: 1.0000 g/cm3 Porous Material: On Oil Density: 0.8000 g/cm3 Dry Weight: 101.7253 g Signature: _____ Verified By: _____

Density
Type==liquid Sink volume==10ml Liquid temp==26 °C
Header 1 Header 2 Header 3 Header 4 Header 5 1/15/2014 13:56 Balance ID: B234567890 Balance Type: AX224N Balance Name: Adventurer User Name: ohaus Project Name: ax Density Determination Density Determination: 0.7171 g/cm3 Gross: 97.5185 g G Net: 93.5967 g NET Tare: 3.9218 g T Sink weight in air: 100.7676 g Sink weight in liquid: 93.5963 g Sink Volume: 10.0 ml Liquid Temp.: 26.0 °C Signature: _____ Verified By: _____

Check Weighing
Type==liquid Sink volume==10ml Liquid temp==26 °C
Header 1 Header 2 Header 3 Header 4 Header 5 1/15/2014 13:57 Balance ID: B234567890 Balance Type: AX224N Balance Name: Adventurer User Name: ohaus Project Name: ax Check Weighing Sample Name: apple 93.5966 g NET Result: Accept Gross: 97.5184 g G Net: 93.5966 g NET Tare: 3.9218 g T Over Limit: 4199.9900 g Under Limit: 0.1000 g Signature: _____ Verified By: _____ Signature: _____ Verified By: _____

Display Hold
Header 1 Header 2 Header 3 Header 4 Header 5 1/15/2014 13:59 Balance ID: B234567890 Balance Type: AX224N Balance Name: Adventurer User Name: ohaus Project Name: ax Display Hold Sample Name: apple Hold Weight: 93.5968 g Gross: 97.5185 g G Net: 93.5967 g NET Tare: 3.9218 g T Mode: Display Hold Signature: _____ Verified By: _____

Totalization
Header 1 Header 2 Header 3 Header 4 Header 5 1/15/2014 14:11 Balance ID: B234567890 Balance Type: AX224N Balance Name: Adventurer User Name: ohaus Project Name: ax Totalization Total: 734.6187 g Net Gross: 93.2557 g G Net: 89.3339 g NET Tare: 3.9218 g T Samples: 8 Average: 91.8273 g Standard Deviation: 1.9790 g Minimum: 89.3339 g Maximum: 93.5965 g Range: 4.2626 g ----Sample Data (g)---- 1 93.5964 2 93.5964 3 93.5964 4 93.5965 5 92.2312 6 89.3340 7 89.3339 8 89.3339 Signature: _____ Verified By: _____

Formulation
Header 1 Header 2 Header 3 Header 4 Header 5 1/15/2014 14:22 Balance ID: B234567890 Balance Type: AX224N Balance Name: Adventurer User Name: ohaus Project Name: ax Formulation Comp. Total: 11.4528 g Filler: 2.8063 g Total: 14.2590 g Gross: 18.1806 g ? G Net: 2.8063 g ? NET Tare: 15.3742 g T ----Sample Data (g)---- Item 1: 1.7529 g Item 2: 2.5569 g Item 3: 1.3553 g Item 4: 1.3070 g Item 5: 1.6743 g Item 6: 2.8062 g Signature: _____ Verified By: _____

8. MANUTENZIONE

8.1 Regolazione

Verificare periodicamente la regolazione, collocando un peso accurato sulla bilancia e visualizzando il risultato. Se è necessario eseguire la taratura, consultare le istruzioni riportate nella sezione 5.2.

8.2 Pulizia



AVVERTENZA: Prima di effettuare la pulizia della bilancia Adventurer, scollegare l'alimentazione elettrica. Accertarsi che non entrino liquidi all'interno della bilancia.

Pulire regolarmente la bilancia.

È possibile pulire le superfici dell'alloggiamento con un panno privo di filacce inumidito con acqua e detergente delicato.

È possibile pulire le superfici in vetro con un detergente commerciale per vetri.

Non utilizzare solventi, prodotti chimici aggressivi, ammoniaca o detersivi abrasivi. Per la rimozione e la pulizia degli sportelli scorrevoli, seguire i passaggi riportati in basso.



Attenzione: Non utilizzare solventi, prodotti chimici aggressivi, ammoniaca o detersivi abrasivi.

Rimozione e riposizionamento degli sportelli in vetro per la pulizia:

Passaggio 1

Sul retro della bilancia, premere il perno e far scorrere gli sportelli verso l'esterno.



Passaggio 2

Dopo la pulizia, far scorrere gli sportelli nella fessura tenendo premuto il perno di cui al passaggio 1.



Passaggio 3

Far scorrere gli sportelli nella fessura fino ad allineare il fermo posteriore con l'altro sportello.



8.3 Risoluzione dei problemi

TABELLA 8-1. RISOLUZIONE DEI PROBLEMI

Sintomo/Visualizzazione	Causa possibile	Soluzione
La bilancia non si accende	Bilancia non alimentata	Verificare connessioni e tensione
Scarsa precisione	Regolazione impropria Ambiente non stabile	Eseguire regolazione Spostare la bilancia in una posizione adatta
Impossibile eseguire la regolazione.	Menu Regolazione bloccato Modalità approvata impostata su ON Ambiente non stabile Masse di regolazione non corrette	Sbloccare il Menu Regolazione Disattivare la Modalità approvata Spostare la bilancia in una posizione adatta Utilizzare masse di regolazione corrette
Impossibile modificare le impostazioni di menu	Sottomenu bloccato Modalità approvata impostata su ON	Sbloccare il sottomenu Disattivare la Modalità approvata
Peso di riferimento basso.	Il peso di riferimento è troppo piccolo Peso sul vassoio troppo basso per la determinazione di un peso di riferimento valido.	Aumentare le dimensioni del campione.
Peso del pezzo non valido	Il peso medio per pezzo è troppo piccolo	Aumentare il peso medio del pezzo
Timeout funzionamento	La lettura del peso non è stabile	Spostare la bilancia in una posizione adatta
-----	Occupato (tara, zero, stampa, in attesa di peso stabile)	Attendere il completamento

8.4 Informazioni relative all'assistenza

Se nella sezione dedicata alla risoluzione dei problemi non è possibile trovare una soluzione al problema, contattare un agente Ohaus autorizzato. Consultare il sito Web www.ohaus.com per individuare l'ufficio OHAUS più vicino. Il personale specializzato Ohaus addetto alla manutenzione dei prodotti sarà disponibile per l'assistenza.

9. DATI TECNICI

9.1 Specifiche

Condizioni ambientali

- Solo per uso interno
- Altitudine: fino a 2000 m
- Intervallo di temperatura specificato: da 10°C a 31°C
- Umidità: umidità relativa massima 80% per temperature fino a 30°C
riduzione lineare fino al 50% di umidità relativa a 40°C
- Fluttuazioni di tensione della rete elettrica: fino al $\pm 10\%$ rispetto alla tensione nominale
- Categoria di installazione II
- Grado di inquinamento: 2

Materiali

- Alloggiamento della base: alluminio pressofuso, verniciato
- Alloggiamento, parte superiore: Plastica (ABS)
- Piattaforme di pesatura: acciaio inossidabile 18/10
- Paravento per correnti d'aria; vetro, plastica (ABS)
- Piedini: Plastica (ABS)

DOMINIQUE DUTSCHER SAS

TABELLA 9-1. SPECIFICHE TECNICHE (continua)

Modello InCal	AX85	AX125D	AX225D
Capacità massima (g) (Gamma fine/ piena)	82	82/120	102/220
Leggibilità d, Gamma fine (mg)	0.01	0.01	0.01
Leggibilità d, Gamma piena (mg)	0.01	0.1	0.1
Ripetibilità (sd.) , ≤5% del Carico Pieno (mg)		0.01	
Ripetibilità (sd.), 5% del Carico Pieno alla Gamma Fine Max. (mg)		0.02	
Ripetibilità (sd.), Gamma Fine Max. alla Gamma Piena	0.02	0.1	0.1
Deviazione linearità, Tipica (mg)		±0.06	
Deviazione linearità (mg)		±0.1	
Punti di regolazione ad intervallo (g)	50, 80	25, 50, 75, 100	50, 100, 150, 200
Regolazione	Auto-Cal	Auto-Cal	Auto-Cal
Unità di pesatura	Baht, carato, grano, grammo, milligrammo, mesghal, momme, Newton, oncia, pennyweight, libbra, Tael (Hong Kong), Tael, (Singapore), Tael (Taiwan), tical, tola, oncia troy, personalizzata (1)		
Applicazioni	Pesatura, conteggio pezzi, pesatura percentuale, controllo peso, pesatura dinamica, formulazione, determinazione della densità, totalizzazione, memoria display		
Tempo di stabilizzazione (tipico)	8 secondi		
Coefficiente di deriva termica (PPM/K)	2		
Tipico Peso Minimo USP (USP K=2,U=0,10%)	20 mg		
Peso Minimo Ottimizzato (g) (USP, u=0,10%, k=2) SRP≤0.41d*	8.2 mg		
Display	LCD grafico a colori WQVGA		
Dimensioni dello schermo	4,3 in/10,9 cm (diagonale)		
Retroilluminazione	LED bianco		
Comandi	Touch screen con tecnologia resistiva a 4 fili + 6 tasti a membrana		
Comunicazione	RS-232, USBx2		
Alimentazione	Ingresso adattatore CA: 100-240 Vca 0,3A 50-60 Hz Uscita adattatore CA: 12 Vcc 0,84A		
Dimensioni piattaforma (diametro)	80 mm / 3.1 in		
Dimensioni bilancia assemblata (L x P x A)	230 x 354 x 340 mm 9.1 x 13.9 x 13.4 inch		
Dimensioni di spedizione (P x L x A)	387 x 507 x 531 mm 15.4 x 20.0 x 20.9 inch		
Peso netto	5.1 Kg / 11.3 lb		
Peso di spedizione	7.8 Kg / 17.2 lb		

*SRP si riferisce alla deviazione standard per pesate di replica **n** (n≥10).

TABELLA 9-2. SPECIFICHE TECNICHE

Modelli:	AX124	AX124/E	AX224	AX224/E	AX324
Portata	120 g	120 g	220 g	220 g	320 g
Risoluzione d	0,0001 g				
Ripetibilità (sd.), ≤5% del Carico Pieno (g)	0.00008g				
Ripetibilità (sd.), 5% del Carico Pieno alla Gamma Piena (g)	0.0001g				
Deviazione linearità, Tipica (g)	±0.00006g				
Deviazione linearità (g)	±0.0002g				
Punti di regolazione ad intervallo (g)	25 g, 50 g 75 g, 100 g	25 g, 50 g 75 g, 100 g	50 g, 100 g 150 g, 200 g	50 g, 100 g 150 g, 200 g	100 g 200 g, 300 g
Regolazione	Auto-Cal	Esterna	Auto-Cal	Esterna	Auto-Cal
Unità di pesatura	Baht, carato, grano, grammo, milligrammo, mesghal, momme, Newton, oncia, pennyweight, libbra, Tael (Hong Kong), Tael, (Singapore), Tael (Taiwan), tical, tola, oncia troy, personalizzata (1)				
Applicazioni	Pesatura, conteggio pezzi, pesatura percentuale, controllo peso, pesatura dinamica, formulazione, determinazione della densità, totalizzazione, memoria display				
Tempo di stabilizzazione (tipico)	≤ 3 secondi				
Coefficiente di deriva termica (PPM/K)	2				
Tipico Peso Minimo USP (USP K=2,U=0,10%)	0,16 g				
Peso Minimo Ottimizzato (g) (USP, u=0,10%, k=2) SRP≤0.41d*	0,082 g				
Valore di pesata minimo GLP (U=1%, K=2)	0.02g				
Display	LCD grafico a colori WQVGA				
Dimensioni dello schermo	4,3 in/10,9 cm (diagonale)				
Retroilluminazione	LED bianco				
Comandi	Touch screen con tecnologia resistiva a 4 fili + 6 tasti a membrana				
Comunicazione	RS-232, USBx2				
Alimentazione	Ingresso adattatore CA: 100-240 Vca 0,3A 50-60 Hz Uscita adattatore CA: 12 Vcc 0,84A				
Dimensioni piattaforma (diametro)	90 mm/3,5 in				
Dimensioni bilancia assemblata (L x P x A)	230 x 354 x 340 mm				
Dimensioni di spedizione (P x L x A)	230 x 354 x 340 mm				
Peso netto	5,1 kg				
Peso di spedizione	7,8 kg				

*SRP si riferisce alla deviazione standard per pesate di replica n ($n \geq 10$).

TABELLA 9-3. SPECIFICHE TECNICHE (continua)

Modelli:	AX223	AX223/E	AX423	AX423/E	AX523	AX523/E	AX623	AX623/E
Portata	220 g	220 g	420 g	420 g	520 g	520 g	620 g	620 g
Risoluzione d	0,001 g							
Ripetibilità (sd.), ≤5% del Carico Pieno (g)	0.0008g							
Ripetibilità (sd.), 5% del Carico Pieno alla Gamma Piena (g)	0.001g							
Deviazione linearità, Tipica (g)	±0.0006g							
Deviazione linearità (g)	±0.002g							
Punti di regolazione ad intervallo (g)	50 g, 100 g 150 g, 200 g	50 g, 100 g 150 g, 200 g	100 g, 200 g 300 g, 400 g	100 g, 200 g 300 g, 400 g	200 g, 300 g 400 g, 500 g	200 g, 300 g 400 g, 500 g	300 g, 400 g 500 g, 600 g	300 g, 400 g 500 g, 600 g
Regolazione	Auto-Cal	Esterna	Auto-Cal	Esterna	Auto-Cal	Esterna	Auto-Cal	Esterna
Unità di pesatura	Baht, carato, grano, grammo, milligrammo, mesghal, momme, Newton, oncia, pennyweight, libbra, Tael (Hong Kong), Tael, (Singapore), Tael (Taiwan), tical, tola, oncia troy, personalizzata (1)							
Applicazioni	Pesatura, conteggio pezzi, pesatura percentuale, controllo peso, pesatura dinamica, formulazione, determinazione della densità, totalizzazione, memoria display							
Tempo di stabilizzazione (tipico)	≤ 2 secondi							
Coefficiente di deriva termica (PPM/K)	3							
Tipico Peso Minimo USP (USP K=2,U=0,10%)	1,6 g							
Peso Minimo Ottimizzato (g) (USP, u=0,10%, k=2) SRP≤0.41d*	0,82 g							
Valore di pesata minimo GLP (U=1%, K=2)	0.2g							
Display	LCD grafico a colori WQVGA							
Dimensioni dello schermo	4,3 in/10,9 cm (diagonale)							
Retroilluminazione	LED bianco							
Comandi	Touch screen con tecnologia resistiva a 4 fili + 6 tasti a membrana							
Comunicazione	RS-232, USBx2							
Alimentazione	Ingresso adattatore CA: 100-240 Vca 0,3A 50-60 Hz Uscita adattatore CA: 12 Vcc 0,84A							
Dimensioni piattaforma (diametro)	130 mm/12,95 cm							
Dimensioni bilancia assemblata (L x P x A)	230 x 354 x 340 mm							
Dimensioni di spedizione (P x L x A)	387 507 x 531 mm							
Peso netto	5,8 kg	5,6 kg	5,8 kg	5,6 kg	5,8 kg	5,6 kg	5,8 kg	5,6 kg
Peso di spedizione	8,5 kg	8,3 kg	8,5 kg	8,3 kg	8,5 kg	8,3 kg	8,5 kg	8,3 kg

*SRP si riferisce alla deviazione standard per pesate di replica n (n≥10).

TABELLA 9-4. SPECIFICHE (continua)

Modelli:	AX422	AX422/E	AX822	AX822/E
Portata	420g	420g	820g	820g
Risoluzione d	0,01 g			
Ripetibilità (dev standard) (g)	0,01 g			
Linearità (g)	±0.02 g			
Punti di regolazione ad intervallo (g)	100g, 200g 300g,400g	100g, 200g 300g,400g	200g, 400g 600g, 800g	200g, 400g 600g, 800g
Regolazione	Auto-Cal	Esterna	Auto-Cal	Esterna
Unità di pesatura	Baht, carato, grano, grammo, chilogrammo, mesghal, momme, Newton, oncia, pennyweight, libbra, Tael (Hong Kong), Tael, (Singapore), Tael (Taiwan), tical, tola, oncia troy, personalizzata (1)			
Applicazioni	Pesatura, conteggio pezzi, pesatura percentuale, controllo peso, pesatura dinamica, formulazione, determinazione della densità, totalizzazione, memoria display			
Tempo di stabilizzazione (tipico)	≤ 1,5 secondi			
Coefficiente di deriva termica (PPM/K)	3			
Peso minimo tipico USP (u=0,10%, k=2)	20,0 g	20,0 g	20,0 g	20,0 g
Peso minimo ottimale USP (u=0,10%, k=2)	8,2 g	8,2 g	8,2 g	8,2 g
Display	LCD grafico a colori WQVGA			
Dimensioni dello schermo	4,3 in/10,9 cm (diagonale)			
Retroilluminazione	LED bianco			
Comandi	Touch screen con tecnologia resistiva a 4 fili + 6 tasti a membrana			
Comunicazione	RS-232, USBx2			
Alimentazione di ingresso della bilancia	12 Vcc, 0,5A			
Alimentazione	Ingresso adattatore CA: 100-240 Vca 0,3A 50-60 Hz Uscita adattatore CA: 12 Vcc 0,84A			
Dimensioni piattaforma	175 x 195 mm/6,9 x 19,56 cm			
Dimensioni bilancia assemblata (L x P x A)	230 x 354 x100 mm			
Dimensioni di spedizione (P x L x A)	392 x 557 x 301 mm			
Peso netto	4.6 kg	3.9 kg	4,6 kg	3,9 kg
Peso di spedizione	6.5 kg	5.8 kg	6,5 kg	5,8 kg

*SRP si riferisce alla deviazione standard per pesate di replica n (n≥10).

TABELLA 9-5. SPECIFICHE (continua)

Modelli:	AX622	AX622/E	AX1502	AX1502/E	AX2202	AX2202/E	AX4202	AX4202/E	AX5202	AX6202	AX6202/E
Portata	620g	620g	1520g	1520g	2200g	2200g	4200g	4200g	5200g	6200g	6200g
Risoluzione d	0.01g										
Ripetibilità (sd.), ≤5% del Carico Pieno (g)	0.008g										
Ripetibilità (sd.), 5% del Carico Pieno alla Gamma Piena (g)	0.01g										
Deviazione linearità, Tipica (g)	±0.006g										
Deviazione linearità (g)	±0.02g										
Punti di regolazione ad intervallo (g)	300g, 400g, 500g, 600g	300g, 400g, 500g, 600g	500g, 1000g, 1500g	500g, 1000g, 1500g	500g, 1000g, 1500g, 2000g	500g, 1000g, 1500g, 2000g	1000g, 2000g, 3000g, 4000g	1000g, 2000g, 3000g, 4000g	2000g, 3000g, 4000g, 5000g	3000g, 4000g, 5000g, 6000g	3000g, 4000g, 5000g, 6000g
Regolazione	Auto-Cal	Esterna	Auto-Cal	Esterna	Auto-Cal	Esterna	Auto-Cal	Esterna	Auto-Cal	Auto-Cal	Esterna
Unità di pesatura	Baht, carato, grano, grammo, milligrammo, mesghal, momme, Newton, oncia, pennyweight, libbra, Tael (Hong Kong), Tael, (Singapore), Tael (Taiwan), tical, tola, oncia troy, personalizzata (1)										
Applicazioni	Pesatura, conteggio pezzi, pesatura percentuale, controllo peso, pesatura dinamica, formulazione, determinazione della densità, totalizzazione, memoria display										
Tempo di stabilizzazione (tipico)	≤ 1.5 secondi										
Coefficiente di deriva termica (PPM/K)	3										
Tipico Peso Minimo USP (USP K=2,U=0,10%)	16 g										
Peso Minimo Ottimizzato (g) (USP, u=0,10%, k=2) SRP≤0.41d*	8.2 g										
Valore di pesata minimo GLP (U=1%, K=2)	2g										
Display	LCD grafico a colori WQVGA										
Dimensioni dello schermo	4,3 in/10,9 cm (diagonale)										
Retroilluminazione	LED bianco										
Comandi	Touch screen con tecnologia resistiva a 4 fili + 6 tasti a membrana										
Comunicazione	RS-232, USBx2										
Alimentazione	Ingresso adattatore CA: 100-240 Vca 0,3A 50-60 Hz Uscita adattatore CA: 12 Vcc 0,84A										
Dimensioni piattaforma (diametro)	175 x 195 mm / 6.9 x 7.7 in										
Dimensioni bilancia assemblata (L x P x A)	230 x 354 x 100 mm 9.1 x 13.9 x 4.0 inch										
Dimensioni di spedizione (P x L x A)	392 x 557 x 301 mm 15.5 x 22.0 x 11.9 inch										
Peso netto	4.6Kg/ 10.2lb	3.9Kg/ 8.6lb	4.6Kg/ 10.2lb	3.9Kg/ 8.6lb	4.6Kg/ 10.2lb	3.9Kg/ 8.6lb	4.6Kg/ 10.2lb	3.9Kg/ 8.6lb	3.8Kg/ 8.4lb	4.6Kg / 10.2lb	3.9Kg / 8.6lb
Peso di spedizione	6.5Kg/ 14.4b	5.8Kg/ 12.8b	6.5Kg/ 14.4b	5.8Kg/ 12.8b	6.5Kg/ 14.4b	5.8Kg/ 12.8b	6.5Kg/ 14.4b	5.8Kg/ 12.8b	5.7Kg/ 12.6lb	6.5Kg / 14.4lb	5.8Kg / 12.8lb

*SRP si riferisce alla deviazione standard per pesate di replica n (n≥10).

TABELLA 9-6. SPECIFICHE (continua)

Modelli:	AX4201	AX4201/E	AX8201	AX8201/E	AX12001	AX12001/E
Portata	4200g	4200g	8200g	8200g	12000g	12000g
Risoluzione d	0.1g					
Ripetibilità (sd.), ≤5% del Carico Pieno (g)	0.08g					
Ripetibilità (sd.), 5% del Carico Pieno alla Gamma Piena (g)	0.1g					
Deviazione linearità, Tipica (g)	±0.06g					
Deviazione linearità (g)	±0.2g					
Punti di regolazione ad intervallo (g)	1000g 2000g 3000g 4000g	1000g 2000g 3000g 4000g	2000g 4000g 6000g 8000g	2000g 4000g 6000g 8000g	3000g 5000g 7000g 9000g 12000g	3000g 5000g 7000g 9000g 12000g
Regolazione	Auto-Cal	Esterna	Auto-Cal	Esterna	Auto-Cal	Esterna
Unità di pesatura	Baht, carato, grano, grammo, milligrammo, mesghal, momme, Newton, oncia, pennyweight, libbra, Tael (Hong Kong), Tael, (Singapore), Tael (Taiwan), tical, tola, oncia troy, personalizzata (1)					
Applicazioni	Pesatura, conteggio pezzi, pesatura percentuale, controllo peso, pesatura dinamica, formulazione, determinazione della densità, totalizzazione, memoria display					
Tempo di stabilizzazione (tipico)	≤ 1.5 secondi					
Coefficiente di deriva termica (PPM/K)	5					
Tipico Peso Minimo USP (USP K=2,U=0,10%)	160 g					
Peso Minimo Ottimizzato (g) (USP, u=0,10%, k=2) SRP≤0.41d*	82 g					
Valore di pesata minimo GLP (U=1%, K=2)	20g					
Display	LCD grafico a colori WQVGA					
Dimensioni dello schermo	4,3 in/10,9 cm (diagonale)					
Retroilluminazione	LED bianco					
Comandi	Touch screen con tecnologia resistiva a 4 fili + 6 tasti a membrana					
Comunicazione	RS-232, USBx2					
Alimentazione	Ingresso adattatore CA: 100-240 Vca 0,3A 50-60 Hz Uscita adattatore CA: 12 Vcc 0,84A					
Dimensioni piattaforma (diametro)	175 x 195 mm / 6.9 x 7.7 in					
Dimensioni bilancia assemblata (L x P x A)	230 x 354 x 100 mm 9.1 x 13.9 x 4.0 inch					
Dimensioni di spedizione (P x L x A)	392 x 557 x 301 mm 15.5 x 22.0 x 11.9inch					
Peso netto	4.6Kg / 10.2lb	3.9Kg / 8.6lb	3.8Kg / 8.4lb	3.4Kg / 7.5lb	4.6Kg / 10.2lb	3.8Kg / 8.4 lb
Peso di spedizione	6.5Kg / 14.4lb	5.8Kg / 12.8lb	5.7Kg / 12.6lb	5.3Kg / 11.6lb	6.5Kg / 14.4lb	5.7Kg / 12.6 lb

*SRP si riferisce alla deviazione standard per pesate di replica n (n≥10).

TABELLA 9-7. SPECIFICHE (continua)

Modello	AX85M	AX125DM	AX225DM	AX124M	AX224M	AX324M	AX223M	AX423M	AX523M	AX623M
Max	82g	82g/120g	102g/220g	120g	220g	320g	220g	420g	520g	620g
Min	0.001g	0.001g	0.001g	0.01g	0.01g	0.01g	0.02g	0.02g	0.02g	0.02g
d=	0.00001	0.00001/ 0.0001	0.00001/ 0.0001	0.0001g			0.001g			
e=	0.001g	0.001g	0.001g	0.001g			0.01g			
Classe di approvazione	I	I	I	I			II			
Ripetibilità (sd.) , ≤5% del Carico Pieno (mg)	0.00001g			0.00008g			0.0008g			
Ripetibilità (sd.) , 5% del Carico Pieno alla Gamma Fine Max. (mg)	0.00002g			-			-			
Ripetibilità (sd.) , Gamma Fine Max. alla Gamma Piena	0.00002	0.0001	0.0001	0.0001g			0.001g			
Deviazione linearità, Tipica (g)	±0.00006g			±0.00006g			±0.0006g			
Deviazione linearità (g)	±0.0001g			±0.0002g			±0.002g			
Punti di regolazione ad intervallo (g)	25g 50g 75g 100g	50g 80g	50g 100g 150g 200g	25g 50g 75g 100g	50g 100g 150g 200g	100g 200g 300g	50g 100g 150g 200g	100g 200g 300g 400g	200g 300g 400g 500g	300g 400g 500g 600g
Regolazione	Auto-Cal									
Unità di pesatura	milligrammi, grammi, carato									
Applicazioni	Pesatura, conteggio pezzi, pesatura percentuale, controllo peso, pesatura animali, formulazione, determinazione della densità, totalizzazione, memoria display									
Tempo di stabilizzazione (tipico)	≤ 8 secondi			≤ 3 secondi			≤ 2 secondi			
Coefficiente di deriva termica (PPM/K)	2			2			3			
Tipico Peso Minimo USP (USP K=2,U=0,10%)	20 mg			0.16 g			1.6 g			
Peso Minimo Ottimizzato (g) (USP, u=0,10%, k=2) SRP≤0.41d*	8.2 mg			0.082 g			0.82 g			
Valore di pesata minimo GLP (U=1%, K=2)	2 mg			0.02g			0.2g			
Display	LCD grafico a colori WQVGA									
Dimensioni dello schermo	4,3 in/10,9 cm (diagonale)									
Retroilluminazione	LED bianco									
Comandi	Touch screen con tecnologia resistiva a 4 fili + 6 tasti a membrana									
Comunicazione	RS-232, USBx2									
Alimentazione	Ingresso adattatore CA: 100-240 Vca 0,3A 50-60 Hz Uscita adattatore CA: 12 VCC 0,84 A									
Dimensioni piattaforma (diametro)	80 mm / 3.1 in			90 mm / 3.5 in			130 mm / 5.1 in			
Dimensioni bilancia assemblata (L x P x A)	230 x 354 x 340 mm 9.1 x 13.9 x 13.4 inch			230 x 354 x 340 mm 9.1 x 13.9 x 13.4 inch			230 x 354 x 340 mm 9.1 x 13.9 x 13.4 inch			
Dimensioni di spedizione (P x L x A)	387 x 507 x 531 mm 15.4 x 20.0 x 20.9 inch			387 x 507 x 531 mm 15.4 x 20.0 x 20.9 inch			387 x 507 x 531 mm 15.4 x 20.0 x 20.9 inch			
Peso netto	5.1 Kg / 11.3 lb			5.1 Kg / 11.3 lb			5.8 Kg / 12.8 lb			
Peso di spedizione	7.8 Kg / 17.2 lb			7.8 Kg / 17.2 lb			8.5 Kg / 18.8 lb			

Nota: M = Omologazione OIML

*SRP si riferisce alla deviazione standard per pesate di replica n (n≥10).

TABELLA 9-8. SPECIFICHE TECNICHE (continua)

Modello	AX1502M	AX2202M	AX4202M	AX5202M	AX6202M	AX8201M	AX12001M
Max	1520g	2200g	4200g	5200g	6200g	8200g	12000g
Min	0.5g	0.5g	0.5g	0.5g	0.5g	5g	5g
d=	0.01g					0.1g	
e=	0.1g					1g	
Classe di approvazione	II						
Ripetibilità (sd.), ≤5% del Carico Pieno (g)	0.008g					0.08g	
Ripetibilità (sd.), 5% del Carico Pieno alla Gamma Piena (g)	0.01g					0.1g	
Deviazione linearità, Tipica (g)	±0.006g					±0.06g	
Deviazione linearità (g)	±0.02g					±0.2g	
Punti di regolazione ad intervallo (g)	500g 1000g, 1500g	500g 1000g 1500g 2000g	1000g 2000g 3000g 4000g	2000g 3000g 4000g 5000g	3000g 4000g 5000g 6000g	2000g 4000g 6000g 8000g	3000g 5000g 7000g 9000g 12000g
Regolazione	Auto-Cal						
Unità di pesatura	chilogrammi, grammi, carato						
Applicazioni	Pesatura, conteggio pezzi, pesatura percentuale, controllo peso, pesatura animali, formulazione, determinazione della densità, totalizzazione, memoria display						
Tempo di stabilizzazione (tipico)	≤ 1.5 secondi						
Coefficiente di deriva termica (PPM/K)	3					5	
Tipico Peso Minimo USP (USP K=2,U=0,10%)	16 g					160 g	
Peso Minimo Ottimizzato (g) (USP, u=0,10%, k=2) SRP≤0.41d*	8.2 g					82 g	
Valore di pesata minimo GLP (U=1%, K=2)	2g					20g	
Display	LCD grafico a colori WQVGA						
Dimensioni dello schermo	4,3 in/10,9 cm (diagonale)						
Retroilluminazione	LED bianco						
Comandi	Touch screen con tecnologia resistiva a 4 fili + 6 tasti a membrana						
Comunicazione	RS-232, USBx2						
Alimentazione	Ingresso adattatore CA: 100-240 Vca 0,3A 50-60 Hz Uscita adattatore CA: 12 VCC 0,84 A						
Dimensioni piattaforma (diametro)	175x195 mm / 6.9x7.7 in						
Dimensioni bilancia assemblata (L x P x A)	230 x 354 x 100 mm 9.1 x 13.9 x 4.0 inch						
Dimensioni di spedizione (P x L x A)	392 x 557 x 301 mm 15.5 x 22.0 x 11.9 inch						
Peso netto	4.6 Kg / 10.2 lb					3.8 Kg / 8.4 lb	
Peso di spedizione	6.5 Kg / 14.4 lb					5.7 Kg / 12.6 lb	

Nota: M = Omologazione OIML

*SRP si riferisce alla deviazione standard per pesate di replica n ($n \geq 10$).

TABELLA 9-9. SPECIFICHE TECNICHE (continua)

Modello	AX224N	AX223N/E	AX423N AX423N/E	AX523N/E	AX623N/E	AX622N/E	AX1502N/E	AX2202N/E	AX4202N/E	AX6202N/E	AX8201N/E	AX120001N/E	
Max	220g	220g	420g	520g	620g	620g	1520g	2200g	4200g	6200g	8200g	12000g	
Min	0.01g	0.02g	0.02g	0.02g	0.02g	0.5g	0.5g	0.5g	0.5g	0.5g	5g	5g	
d=	0.0001g or 0.001g	0.001g or 0.01g				0.01g or 0.1g				0.1g or 1g			
e=	0.001g	0.01g				0.1g				1g			
Classe di approvazione	I		II										
Ripetibilità (sd.), ≤5% del Carico Pieno (g)	0.00008g		0.0008g				0.008g				0.08g		
Ripetibilità (sd.), 5% del Carico Pieno alla Gamma Piena (g)	0.0001g		0.001g				0.01g				0.1g		
Deviazione linearità, Tipica (g)	±0.00006g		±0.0006g				±0.006g				±0.06g		
Deviazione linearità (g)	±0.0002g		±0.002g				±0.02g				±0.2g		
Punti di regolazione ad intervallo (g)	50g 100g 150g 200g	50g 100g 150g 200g	100g 200g 300g 400g	200g 300g 400g 500g	300g 400g 500g 600g	300g 400g 500g 600g	500g 1000g 1500g	500g 1000g 1500g 2000g	1000g 2000g 3000g 4000g	3000g 4000g 5000g 6000g	2000g 4000g 6000g 8000g	3000g 5000g 7000g 9000g 12000g	
Regolazione	Auto-Cal	Esterna	Auto-Cal External	Esterna	Esterna	Esterna	Esterna	Esterna	Esterna	Esterna	Esterna	Esterna	
Unità di pesatura	grammi, milligrammi, carato, pennyweight, grano, oncia, oncia troy					grammo, chilogrammo, carato, pennyweight, grano, libbra, oncia, oncia troy							
Applicazioni	Pesatura, conteggio pezzi, pesatura percentuale, controllo peso, pesatura animali, formulazione, determinazione della densità, totalizzazione												
Tempo di stabilizzazione (tipico)	≤ 3 secondi		≤2 secondi				≤1.5 secondi						
Coefficiente di deriva termica (PPM/K)	2		3				3				5		
Tipico Peso Minimo USP (USP K=2,U=0,10%)	0.16g		1.6 g				16 g				160 g		
Peso Minimo Ottimizzato (g) (USP, u=0,10%, k=2) SRP≤0.41d*	0.082 g		0.82 g				8.2 g				82 g		
Valore di pesata minimo GLP (U=1%, K=2)	0.02g		0.2g				2g				20g		
Display	LCD grafico a colori WQVGA												
Dimensioni dello schermo	4,3 in/10,9 cm (diagonale)												
Retroilluminazione	LED bianco												
Comandi	Touch screen con tecnologia resistiva a 4 fili + 6 tasti a membrana												
Comunicazione	RS-232, USBx2												
Alimentazione	Ingresso adattatore CA: 100-240 Vca 0,3A 50-60 Hz Uscita adattatore CA: 12 VCC 0,84 A												
Dimensioni piattaforma (diametro)	90 mm / 3.5 in	130 mm / 5.1 in				175x195 mm / 6.9x7.7 in							
Dimensioni bilancia assemblata (L x P x A)	354x230x340 mm 13.9x9.1x13.4 inch				354x230x100 mm 13.9x9.1x4.0 inch								
Dimensioni di spedizione (P x L x A)	557x392x301 mm 22.0x15.5x11.9 inch				392 x 557 x 301 mm 15.5 x 22.0 x 11.9 inch								
Peso netto	5.1 Kg / 11.3 lb	5.8 Kg / 12.8 lb 5.6 Kg / 12.4 lb				3.9 Kg / 8.6 lb				3.4 Kg / 7.5 lb			
Peso di spedizione	7.8 Kg / 17.2 lb	8.5 Kg / 18.8 lb 8.3 Kg / 18.3 lb				5.8 Kg / 12.8 lb				5.3 Kg / 11.6 lb			

Nota: N = Omologazione NTEP

*SRP si riferisce alla deviazione standard per pesate di replica n (n≥10).

9.2 Illustrazioni e dati dimensionali

Dimensioni bilancia completamente assemblata



Figura 9-1. Modelli con paravento



Figura 9-2. Modelli senza paravento

9.3 Componenti e accessori

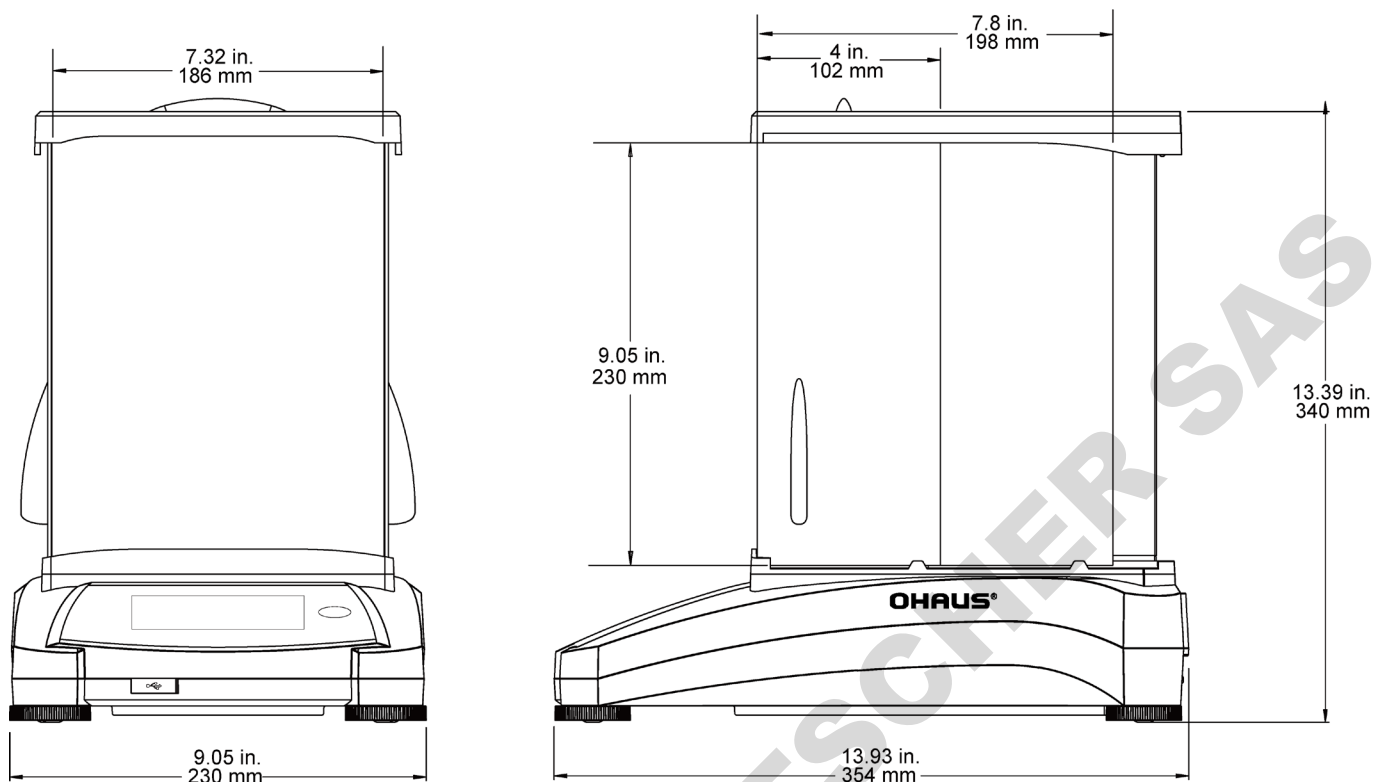
TABELLA 9-7. ACCESSORI

DESCRIZIONE	NUMERO PARTE
Display ausiliario	30472064
Stampante ad aghi, SF40A, AM	30064203
Stampante ad aghi, SF40A, EU	30064202
Stampante ad aghi, SF40A	30045641
Kit di densità	80253384
Sinker determinazione densità liquidi	83034024
Cavo, Dispositivo USB (tipo A-B)	83021085
Dispositivo di sicurezza (blocco laptop)	80850043
Cavo RS232, PC 9 pin	80500525
Cappottina di protezione	30093334
Capottina di protezione DS AX (0.1mg, 1mg)	30111792
Capottina di protezione DS AX (0.01g, 0.1g)	30111777
Ionizzatore Statico, ION-100A, EU	30095929
Ionizzatore Statico, ION-100A, US	30130302
Ionizzatore Statico, ION-100A	30130303

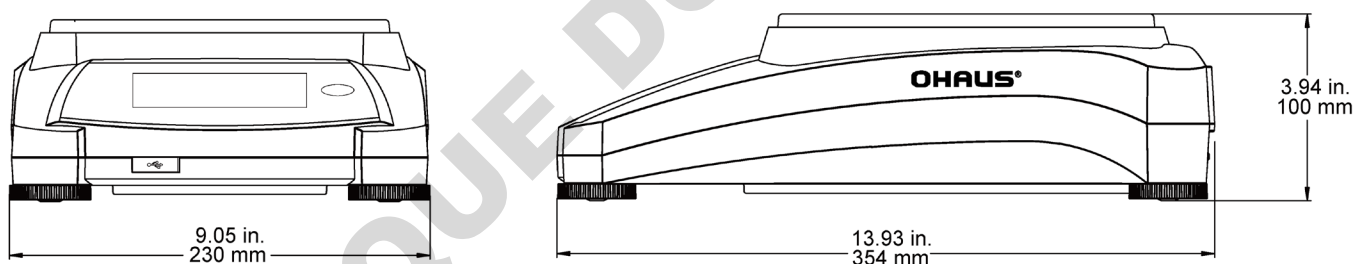
9.4 Comunicazione

9.4.1 Comandi interfaccia

I Comandi elencati nella tabella seguente saranno confermati dalla bilancia.
La bilancia visualizzerà "ES" per i comandi non validi.

TABELLA 9-8. ELENCO COMANDI INTERFACCIA ADVENTURER

Caratteri dei comandi	Funzione
IP	Stampa immediata del peso visualizzato (stabile o non stabile).
P	Stampa del peso visualizzato (stabile o non stabile).
CP	Stampa continua.
SP	Stampa in caso di peso stabile.
SLP	Stampa automatica del peso visualizzato stabile non zero.
SLZP	Stampa automatica del peso visualizzato stabile non zero e lettura zero stabile.
xP	Stampa intervallo x = Intervallo stampa (1-3600 sec) 0P termina la stampa dell'intervallo.
0P	Vedere sopra
H	Immettere le righe dell'intestazione di stampa
Z	Equivale a premere il pulsante Zero.
T	Equivale a premere il tasto Tara.
xT***	Stabilisce un valore di tara preimpostato nell'unità visualizzata. X= valore di tara preimpostato. L'invio di 0T cancella la tara (se consentito).
PT	Stampa il peso Tara memorizzato.
ON	Esce dalla modalità Standby
OFF	Accede alla modalità Standby
C	Avvia la regolazione a intervallo
IC	Avvia la regolazione interna, come attivazione dal menu Regolazione.
AC	Interrompe la regolazione. Attenzione: quando LFT è attivo, l'operazione non è consentita.
PSN	Stampa il numero di serie.
PV	Stampa la versione del software del terminale, versione del software della base e LFT ON (se LFT è impostato su ON).
x#	Imposta il peso medio del pezzo del conteggio (x) in grammi. (Deve essere memorizzato un valore APW).
P#	Stampa del peso medio per pezzo dell'applicazione conteggio
x%	Imposta il peso di riferimento dell'applicazione percentuale (x) in grammi. (Deve avere un peso di riferimento memorizzato).
P%	Stampa il peso di riferimento percentuale dell'applicazione.
xS	0 = stampa di dati non stabili, come IP; 1 = stampa solo stabile ¹⁾ , come SP.
xRL	0 = disabilita risposta; 1 = abilita risposta. Questo comando controlla solo la risposta "OK!".

9.4.2 Collegamenti dei pin della RS-232 (DB9)

- Pin 2: Linea di trasmissione bilancia (TxD)
- Pin 3: Linea di ricezione bilancia (RxD)
- Pin 5: Segnale di terra (GND)
- Pin 7: Pronto per invio (sincronizzazione hardware) (CTS)
- Pin 8: Richiesta di invio (sincronizzazione hardware) (RTS)

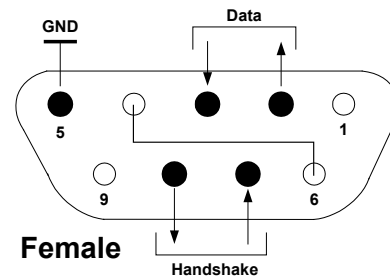

9.5 L'interfaccia USB

L'interfaccia USB Ohaus rappresenta una soluzione unica per consentire il collegamento di una bilancia a un computer tramite USB (Universal Serial Bus). I dispositivi USB sono catalogati in classi come le unità disco, le fotocamere digitali, le stampanti, ecc. Le bilance non prevedono una classe comunemente utilizzata, quindi l'interfaccia USB Ohaus adotta un'interfaccia generica basata sullo standard seriale RS232.

I dati inviati dalla bilancia al computer sono in formato USB. I dati USB vengono inviati a una *porta virtuale*. Questa porta viene rilevata come porta RS232 dal programma dell'applicazione.

Quando si invia un comando da un computer alla bilancia, il programma invia un comando alla *porta virtuale* come se fosse una porta RS-232. Il computer quindi indirizza il comando dalla *porta virtuale* al connettore USB del computer dove è collegata la bilancia. La porta riceve il segnale USB e risponde al comando.

L'interfaccia USB include un CD con i driver del software per creare la *porta virtuale* richiesta sul computer.

Requisiti di sistema

- Per PC con Windows 98®, Windows 98SE®, Windows ME®, Windows 2000®, Windows XP® o Windows 8® (32 bit).
- Porta USB disponibile (tipo A, 4 pin, femmina)

Connessione USB

La porta USB della bilancia termina con un connettore di tipo B USB, femmina a 4 pin.

È necessario un cavo USB (tipo B/maschio – tipo A/maschio) (non fornito).

1. Assicurarsi che la bilancia sia accesa e funzioni correttamente.
2. Accendere il computer e verificare che la porta USB sia abilitata e funzioni correttamente.
3. Collegare i connettori USB del cavo alla porta USB del computer e alla porta USB della bilancia. Windows® rileva un dispositivo USB e viene avviata la finestra Installazione nuovo hardware.

Installazione del software della porta virtuale

1. Inserire il CD in dotazione nell'unità del computer.

Le diverse versioni di Windows® prevedono procedure lievemente diverse per caricare il driver sul CD. In tutte le versioni l'Installazione nuovo hardware indica le operazioni richieste per selezionare il driver che si trova sul CD.

2. Dopo aver fatto clic su Fine, la porta virtuale dovrebbe essere pronta per l'uso. Windows® tipicamente aggiunge la porta virtuale in sequenza dopo la porta COM con il numero più alto. Ad esempio, su PC dotati di fino a 4 porte COM, la porta virtuale sarà COM5.

Quando si utilizza l'interfaccia USB con programmi che limitano il numero per le designazioni delle porte COM (ad esempio, Ohaus MassTracker consente solo COM1, 2, 3 e 4), può essere necessario assegnare uno di questi numeri alla nuova porta virtuale.



Esempio di Installazione nuovo hardware su Windows XP

Questa installazione può essere impostata in Impostazioni porta dell'utilità Gestione dispositivi nel Pannello di controllo di Windows.

INGRESSO USB

La bilancia risponderà a svariati comandi inviati tramite l'adattatore di interfaccia. Terminare i comandi seguenti in presenza di [CR] o [CRLF].

Comandi Adventurer

C	eseguire regolazione a intervallo
OS	stampa i dati non stabili
1S	stampa solo i dati stabili
P	equivale alla pressione di Stampa
SP	stampa solo peso stabile
IP	stampa immediata del peso visualizzato (stabile o instabile).
CP	stampa continua dei pesi.
SLP	stampa automatica solo del peso stabile non zero.
SLZP	stampa automatica del peso non zero e della lettura zero stabili.
xP	stampa automatica per intervalli di 1-3600 secondi (x = 1-3600)
OP	termina stampa a intervallo
T	equivale alla pressione di Tara
Z	equivale alla pressione di Zero
PV	stampa la versione del software

Funzionamento stampa automatica

Quando nel menu viene attivata la stampa automatica, la bilancia invia i dati come richiesto.



Se sono presenti dati nel buffer di stampa, la stampante porterà a termine la stampa di questi dati.

10. AGGIORNAMENTI SOFTWARE

Ohaus migliora costantemente il software delle proprie bilance. Per richiedere l'ultima versione, si prega di contattare il rivenditore autorizzato Ohaus o Ohaus Corporation.

11. CONFORMITÀ

La conformità agli standard seguenti viene indicata dalla presenza del marchio corrispondente sul prodotto.

Marchio	Standard
	Questo prodotto è conforme alle norme armonizzate applicabili delle direttive comunitarie 2011/65/UE (RoHS) , 2014/30/UE (EMC) , 2014/35/UE (LVD) e 2014/31/UE (NAWI). La dichiarazione di conformità CE è disponibile online all'indirizzo www.ohaus.com/ce .
	EN 61326-1
	CAN/CSA-C22.2 No. 61010-1 UL Std. No. 61010-1

Avviso importante per gli strumenti di pesatura verificati nell'UE

Quando lo strumento viene usato nel commercio o per un'applicazione regolata dalle disposizioni di legge, deve essere impostato, verificato e sigillato in conformità con la normativa locale in materia di pesatura e misurazione. È responsabilità dell'acquirente garantire che tutti i requisiti di legge pertinenti siano soddisfatti.

Gli strumenti di pesatura verificati presso il luogo di fabbricazione recano la seguente marcatura metrologica supplementare sulla targhetta descrittiva.



Gli strumenti di pesatura da certificare in due fasi sono sprovvisti di marcatura metrologica supplementare sulla targhetta descrittiva. La seconda fase di valutazione della conformità deve essere effettuata dalle autorità metrologiche responsabili.

Se la normativa nazionale limita il periodo di validità della verifica, l'utente dello strumento di pesatura deve rigorosamente osservare il periodo di ri-verifica e informare le autorità metrologiche.

Poiché i requisiti di verifica variano a seconda della giurisdizione, l'acquirente dovrà contattare l'ufficio metrologico locale in caso di dubbi sui requisiti previsti.

Nota per FCC

Questa apparecchiatura è stata collaudata e ritenuta conforme ai limiti dei dispositivi digitali di Classe A, in conformità con la Parte 15 delle norme FCC. Tali limiti sono previsti per fornire un'adeguata protezione contro interferenze dannose durante il funzionamento dell'apparecchiatura in un ambiente commerciale.

L'apparecchiatura genera, utilizza e può irradiare energia nella banda delle radiofrequenze, per cui, se non installata e utilizzata in conformità al manuale di istruzioni, potrebbe causare interferenze dannose con le comunicazioni radio. L'uso del presente apparecchio in una zona residenziale può causare interferenze dannose e in questo caso l'utente deve correggere l'interferenza a proprie spese.

Nota per il Canada

Questa apparecchiatura digitale di classe A è conforme alla normativa canadese ICES-003.

Registrazione ISO 9001

Nel 1994, a OHAUS Corporation, USA, è stato rilasciato il certificato di registrazione ISO 9001 da BVQI (Bureau Veritus Quality International), confermando che il sistema di gestione qualità di OHAUS è conforme ai requisiti degli standard ISO 9001. Il 21 giugno 2012, OHAUS Corporation, USA, ha ottenuto una nuova registrazione conformemente allo standard ISO 9001:2008. In conformità alle norme europee:

**Smaltimento**

In conformità alla Direttiva Europea 2002/96/CE sullo smaltimento delle apparecchiature elettriche ed elettroniche (RAEE), l'apparecchiatura non deve essere smaltita assieme ad altri rifiuti domestici. Queste disposizioni sono valide anche nei paesi esterni all'UE, in base ai requisiti delle varie legislazioni.

La direttiva sullo smaltimento delle pile 2006/66/CE ha introdotto dei nuovi requisiti, in vigore dal settembre 2008, sulla rimovibilità delle batterie dalle apparecchiature da gettare negli stati membri dell'Unione Europea. In conformità con questa direttiva, questo dispositivo è stato ideato per rimuovere in modo sicuro le batterie scariche in una struttura di smaltimento rifiuti.

Smaltire questo prodotto secondo le normative locali, presso il punto di raccolta specificato per le apparecchiature elettriche ed elettroniche.

In caso di dubbi, rivolgersi all'ente responsabile o al distributore da cui è stato acquistato questo dispositivo.

Qualora l'apparecchio venga trasferito a terzi (per uso privato o professionale), il contenuto della presente normativa deve ritenersi valido anche per terzi.

Per le norme di smaltimento vigenti in Europa, fare riferimento a www.ohaus.com/weee.

Grazie per il contributo alla salvaguardia dell'ambiente.

GARANZIA LIMITATA

I prodotti Ohaus sono garantiti contro difetti dei materiali e difetti di fabbrica dalla data di consegna per tutta la durata del periodo di garanzia. Durante il periodo di garanzia Ohaus riparerà o, a sua scelta, sostituirà tutti i componenti che siano difettosi senza costo alcuno, purché il prodotto venga rinviato, con spese prepagate, alla Ohaus.

Questa garanzia non è valida se il prodotto è stato danneggiato o trattato con poca cura, esposto a materiali radioattivi o corrosivi, se vi siano penetrati materiali estranei o in seguito ad assistenza eseguita da personale non Ohaus. In mancanza della scheda di garanzia spedita correttamente assieme al prodotto, il periodo di garanzia avrà inizio dalla data di spedizione al rivenditore autorizzato. Non viene rilasciata altra garanzia espressa o implicita da parte di Ohaus Corporation. Ohaus Corporation non sarà responsabile per qualsiasi danno indiretto.

A causa delle diversità delle norme che regolano la garanzia nei vari paesi, contattare direttamente Ohaus o il rivenditore locale Ohaus per ulteriori dettagli.

DOMINIQUE DUTSCHER SAS

DOMINIQUE DUTSCHER SAS

DOMINIQUE DUTSCHER SAS



TECHNIQUE DUTSCHER SAS

Ohaus Corporation
8 Campus Drive
Suite 310
Parsippany, NJ 07054 USA
Tel: (973) 377-9000
Fax: (973) 944-7177

With offices worldwide.
www.ohaus.com



* 3 0 2 0 6 0 7 8 *

P/N 30206078 H © 2024 Ohaus Corporation, all rights reserved.