

**Thermo Scientific
Heratherm**

**Incubateurs Microbiologiques
Advanced Protocol et
Advanced Protocol Security**

IMH 60/100/180

IMH 60-S/100-S/180-S/400-S/750-S

Mode d'emploi

50129619 A

14.06.12



© 2012 Thermo Fisher Scientific Inc. Tous les droits réservés.

Les présentes instructions d'exploitation sont protégées par les droits d'auteur. Les droits en résultant, notamment ceux de réimpression, de post-traitement, photomécanique ou digital, ou de reproduction, complète ou partielle, sont uniquement accordés par autorisation écrite Thermo Electron LED GmbH.

Le présent règlement ne concerne pas les reproductions destinées à un usage interne.

Le contenu du présent manuel d'exploitation peut être modifié à tout moment sans avis préalable. La version originale (allemande) de ces instructions d'exploitation l'emporte sur toute traduction.

Marques de commerce

Heratherm[®] est une marque déposée de Thermo Scientific.

Thermo Scientific est une marque de commerce appartenant à Thermo Fisher Scientific SA.

Toutes les autres marques de commerce, mentionnées dans les présentes instructions d'exploitation, demeurent la propriété exclusive de leurs fabricants respectifs.

Thermo Electron LED GmbH
Robert-Bosch-Straße 1
D - 63505 Langenselbold
Allemagne

La société Thermo Electron LED GmbH est une filiale de :
Thermo Fisher Scientific SA.
81 Wyman Street
Waltham, MA 02454
États-Unis

Thermo Fisher Scientific SA. fournit ce document à ses clients avec chaque produit acheté afin d'en assurer l'exploitation correcte. Le présent document étant protégé par les droits d'auteur, sa reproduction, complète ou partielle, est formellement interdite, sauf avec l'autorisation écrite de Thermo Fisher Scientific SA.

Le contenu du présent document peut être modifié sans avis préalable.

Tous les renseignements techniques, contenus dans ce document, sont pour votre information uniquement. Les configurations et les spécifications du système, figurant dans ce document, sont destinées à remplacer les renseignements, fournis auparavant.

Thermo Fisher Scientific SA. ne garantit pas le caractère complet et précis du présent document ni l'absence d'erreurs et se dégage de toute responsabilité quant aux erreurs, omissions, dommages ou pertes qui pourraient résulter de l'usage de ce document, même si les instructions y contenues sont respectées.

Ce document ne fait partie d'aucun contrat de vente entre Thermo Fisher Scientific SA. et l'acquéreur. Le présent document n'est aucunement destiné à régir ou modifier les Modalités de vente : en cas de contradictions entre les deux documents, les renseignements, contenus dans Modalités de vente, l'emportent sur ceux, figurant dans le présent document.

Table des matières

Chapitre 1 Remarques sur la sécurité	1-1
Précautions à prendre lors de l'exploitation	1-1
Règles de sécurité d'exploitation	1-2
Garantie	1-2
Explication des consignes de sécurité et des symboles	1-3
Consignes de sécurité et symboles, utilisés dans les présentes instructions d'exploitation	1-3
Autres symboles et renseignements sur la sécurité	1-4
Symboles figurant sur l'incubateur	1-5
Destination de l'incubateur	1-5
Destination de l'incubateur	1-5
Utilisation incorrecte	1-5
Normes et directives	1-6
Chapitre 2 Format de livraison de l'incubateur	2-1
Emballage	2-1
Contrôle de réception	2-1
Format de livraison	2-2
Chapitre 3 Installation	3-1
Conditions ambiantes	3-1
Exigences pour l'emplacement	3-1
Stockage intermédiaire	3-2
Ventilation de la salle	3-2
Dégagement nécessaire	3-3
Installation des appareils intégrés	3-3
Appareils de table	3-4
Appareils fixés au plancher	3-5
Transport	3-6
Kit d'empilage	3-9
Installation des pieds d'empilage	3-9
Installation du raccord d'empilage	3-10
Installation du dispositif anti-inclinaison	3-11
Les entretoises de l'appareil fixé au plancher	3-13
Chapitre 4 Description du produit	4-1
Aperçu de l'incubateur Heratherm IMH	4-1
Aperçu de l'incubateur Heratherm IMH-S	4-4
Dispositifs de sécurité	4-10
Atmosphère de l'espace de travail	4-11
Interrupteur de la porte	4-11
Système de détection et de contrôle	4-11
Communications des données et interface d'alarme	4-12
Interface RS 232	4-13

Contact d'alarme	4-13
Raccordement au réseau d'alimentation	4-13
Fusibles.....	4-13
Composants de l'espace de travail	4-14
Chambre intérieure.....	4-14
Buses de raccordement pour les filtres d'air frais (disponibles en option).....	4-14
Passage de conduite	4-15
Portes d'accès aux tuyaux.....	4-16
Chapitre 5 Procédures d'installation.....	5-1
Appareils de table	5-1
Installation du système d'étagères	5-1
Installation initiale	5-1
Installation des étagères grillagées.....	5-2
Préparation de l'espace de travail	5-2
Installation ou enlèvement des rails de support	5-3
Installation et démontage du déflecteur d'air	5-3
Nivellement de l'incubateur.....	5-4
Mise en service des appareils fixés au plancher	5-4
Installation et enlèvement des déflecteurs (modèles IMH-S)	5-4
Mise en service, aperçu général	5-6
Installation des support étagères.....	5-6
Installation des étagères grillagées.....	5-7
Raccordement au réseau d'alimentation.....	5-7
Raccordement à la source d'alimentation	5-8
Raccordement de l'interface RS-232	5-9
Interconnexion entre l'incubateur et un ordinateur.....	5-9
Raccordement du contact d'alarme.....	5-11
Description des fonctions	5-11
Spécification du relais d'alarme.....	5-11
Exemple de raccordement.....	5-12
Chapitre 6 Exploitation	6-1
Préparation de l'incubateur.....	6-1
Début de l'exploitation	6-1
Chapitre 7 Manutention et contrôle	7-1
Mise en marche	7-6
Mettre l'incubateur en mode d'arrêt / Débranchement.....	7-6
Valeur de la température de consigne.....	7-7
Minuteur	7-8
Configuration du minuteur pour une mise en marche et en arrêt à l'heure prééglée.....	7-10
Réglage du minuteur en mode hebdomadaire	7-11
Arrêt du minuteur	7-13
Lumière	7-15
Décontamination.....	7-17
Ventilateur	7-21
Appareils de table	7-21
Appareils fixés au plancher.....	7-22
Réglages.....	7-25
Journal des erreurs	7-25
Calibration	7-26

Date et heure.....	7-27
Format d'affichage de la température.....	7-31
Chapitre 8 Arrêt.....	8-1
Éteindre l'incubateur.....	8-1
Chapitre 9 Nettoyage et désinfection.....	9-1
Nettoyage.....	9-1
Nettoyage des surfaces externes.....	9-1
Désinfection à éponge et pulvérisateur.....	9-1
Préparation à l'essuyage manuel/la désinfection par vaporisation	9-3
Désinfection préliminaire	9-3
Nettoyage.....	9-4
Désinfection finale	9-4
Début de la procédure de décontamination	9-4
Chapitre 10 Entretien.....	10-1
Inspections et contrôles	10-1
Contrôles de routine.....	10-1
Inspection semestrielle.....	10-1
Intervalles d'entretien	10-2
Entretien trimestriel	10-2
Entretien annuel.....	10-2
Préparation de la calibration de la température.....	10-3
Procédure de mesurage comparatif	10-3
Procédure de calibration de la température.....	10-4
Remplacement du joint de la porte.....	10-4
Remplacement du cordon d'alimentation.....	10-5
Retours pour réparation	10-5
Chapitre 11 Élimination.....	11-1
Aperçu des matériaux utilisés.....	11-1
Chapitre 12 Codes d'erreurs.....	12-1
Chapitre 13 Données techniques.....	13-1
Chapitre 14 Accessoires et pièces de rechange.....	14-1
Chapitre 15 Journal du poste.....	15-1
Chapitre 16 Pour nous contacter.....	16-1

DOMINIQUE DUTSCHER SAS

Figures

Figure 3-1 Incubateurs de table, dimensions et dégagements requis	3- 4
Figure 3-2 Incubateurs fixés au plancher, dimensions et dégagements requis.....	3- 5
Figure 3-3 Incubateurs fixés au plancher, dimensions et dégagements requis.....	3- 6
Figure 3-4 Points de levage	3- 7
Figure 4-1 Heratherm IMH 60/ IMH 100/ IMH 180 vue de face.....	4- 2
Figure 4-2 Heratherm IMH 60/ IMH 100/ IMH 180 vue de dos	4- 3
Figure 4-3 Heratherm IMH 60-S/ IMH 100-S/ IMH 180-S vue de face.....	4- 5
Figure 4-4 Heratherm IMH 60-S / IMH 100-S / IMH 180-S, vue de dos.....	4- 6
Figure 4-5 Heratherm IMH 400-S, vue de face	4- 7
Figure 4-6 Heratherm IMH 400-S, vue de dos	4- 8
Figure 4-7 Heratherm IMH 750-S, vue de face	4- 9
Figure 4-8 Heratherm IMH 750-S, vue de dos	4- 10
Figure 4-9 Système de capteur (pour les appareils de table)	4- 11
Figure 4-10 Système de capteur (pour les appareils fixés au plancher)	4- 12
Figure 4-11 Interfaces de signal et prise d'alimentation	4- 13
Figure 4-12 Buses de raccordement pour les filtres d'air frais (disponibles en option).....	4- 15
Figure 4-13 Système d'étagères	4- 16
Figure 4-14 Portes d'accès aux tuyaux.....	4- 17
Figure 5-1 Insertion du ressort de retenue dans le rail de support.....	5- 1
Figure 5-2 Installation des étagères.....	5- 2
Figure 5-3 Installation du rail de support.....	5- 3
Figure 5-4 Démontage du déflecteur d'air.....	5- 4
Figure 5-5 Démontage du panneau inférieur	5- 5
Figure 5-6 Enlèvement des deux profils de soutien.....	5- 5
Figure 5-7 Enlèvement du déflecteur arrière IMH 400-S / 750-S.....	5- 6
Figure 5-8 Montage du support d'étagère	5- 6
Figure 5-9 Installation des étagères grillagées.....	5- 7
Figure 5-10 Prise d'alimentation CA	5- 8
Figure 5-11 Exemple du raccordement du relais d'alarme	5- 12
Figure 7-1 Panneau de commande des incubateurs Heratherm IMH et IMH-S.....	7- 1
Figure 10-1 Remplacement du joint de la porte	10- 4

DOMINIQUE DUTSCHER SAS

Remarques sur la sécurité

Précautions à prendre lors de l'exploitation

Les présentes instructions d'exploitation concernent les incubateurs Heratherm.

Les incubateurs Heratherm ont été fabriqués conformément aux développements technologiques les plus récents. Ils ont subi des épreuves rigoureuses avant d'être expédiés aux utilisateurs. L'utilisation de cet incubateur pourrait cependant présenter des risques, surtout lorsqu'elle est exploitée par un personnel non compétant ou n'est pas utilisée comme prévu. Il est donc nécessaire de respecter les mesures de sécurité suivantes afin de prévenir les accidents :

- Seuls les membres du personnel compétents, dûment formés et autorisés, doivent exploiter les incubateurs Heratherm.
- Il est absolument nécessaire de lire et bien comprendre les présentes instructions avant de procéder à l'exploitation des incubateurs Heratherm.
- L'opérateur doit rédiger des consignes écrites à l'intention du personnel exploitant, en tenant compte des ces instructions d'exploitation, des fiches de données de sécurité, des règlements sanitaires et des directives techniques applicables. Ces consignes doivent traiter, en particulier, des :
 - mesures à suivre pour décontaminer l'incubateur et ses accessoires,
 - mesures de sécurité à respecter lors du traitement des agents spécifiques,
 - mesures à prendre en cas d'accidents.
- Seuls les membres du personnel compétents, dûment formés et autorisés, doivent effectuer la réparation de l'incubateur.
- Le contenu des présentes instructions d'exploitation peut être modifié sans avis préalable.
- La version originale (allemande) de ces instructions d'exploitation l'emporte sur toute traduction.
- Gardez les instructions d'exploitation près de l'incubateur afin de toujours pouvoir consulter les consignes de sécurité et d'autres informations importantes.
- En cas de problèmes non suffisamment détaillés dans les présentes instructions d'exploitation, veuillez immédiatement contacter Thermo Electron LED GmbH pour votre propre sécurité.

Règles de sécurité d'exploitation

Il est absolument nécessaire de respecter les règles suivantes au cours de l'exploitation des incubateurs Heratherm :

- Respectez les limites de poids des échantillons, relatives à votre incubateur Heratherm en général et à chaque étagère ; voir “Données techniques” à la page 13-1.
- Évitez de charger le fond de la chambre de travail intérieure afin d'empêcher le risque de surchauffe des échantillons y contenus et l'endommagement de la sonde de température.
- Étalez les échantillons uniformément en évitant de les poser trop près des murs de la chambre afin d'assurer une distribution homogène de la température.
- Pour assurer une protection suffisante des utilisateurs et autres membres du personnel n'utilisez pas l'incubateur Heratherm pour traiter des substances qui ne correspondent pas aux capacités de l'équipement de votre laboratoire et de l'équipement de protection individuelle disponible.
- Examinez le joint de la porte tous les six mois pour vérifier son étanchéité et détecter un éventuel endommagement.
- Évitez de traiter des échantillons qui contiennent des substances chimiques dangereuses pouvant se dégager dans l'air ambiant à travers un joint endommagé ou provoquer la corrosion et autres défauts des pièces de l'incubateur Heratherm.

Garantie

Thermo Fisher Scientific garantit la sécurité d'exploitation et le fonctionnement correct des incubateurs Heratherm uniquement à condition que :

- l'incubateur est exploité et révisé conformément à sa destination, comme décrit dans les présentes instructions d'exploitation,
- l'incubateur ne subit pas de modifications,
- seuls les pièces de rechange et accessoires originaux, approuvés par Thermo Scientific soient utilisés (cette garantie est nulle en cas d'utilisation des pièces de rechange d'autres marques, non autorisée par Thermo Scientific),
- les inspections et les opérations d'entretien sont effectuées à intervalles spécifiés,
- un essai de vérification est effectué après chaque procédure de réparation.











La garantie date du jour de la livraison de l'incubateur à l'opérateur.

Explication des consignes de sécurité et des symboles

Consignes de sécurité et symboles, utilisés dans les présentes instructions d'exploitation

	 DANGER Signale une situation dangereuse qui entraînera des blessures graves, voire la mort.
	 AVERTISSEMENT Signale une situation dangereuse qui pourrait entraîner des blessures graves, voire la mort.
	 ATTENTION Signale une situation dangereuse qui pourrait entraîner l'endommagement de l'équipement ou de la propriété.
	 REMARQUE Signale des conseils utiles et des renseignements relatifs à l'usage.

Autres symboles et renseignements sur la sécurité

	Mettez des gants de sécurité !
	Mettez des lunettes de protection !
	Liquides nocifs !
	Choc électrique !
	Surfaces brûlantes !
	Risque d'inflammation !
	Risque d'explosion !
	Risque d'asphyxie !
	Risque biologique !
	Risque de contamination !
	Risque de basculement !

Symboles figurant sur l'incubateur



Respectez les instructions d'exploitation



Marque d'épreuve VDE



Marque de conformité CE : Atteste la conformité aux directives de l'UE



Contact d'alarme

Destination de l'incubateur

Destination de l'incubateur

Les incubateurs Heratherm sont des appareils de laboratoire, conçus pour préparer et cultiver des cultures cellulaires et tissulaires. Ces appareils servent à simuler les conditions ambiantes, propices à la croissance de ces cultures, au moyen du contrôle de température de précision.

Utilisation incorrecte

Afin de prévenir le risque d'une explosion évitez de traiter dans l'incubateur des tissus, matériaux ou liquides qui :

- sont facilement inflammable ou explosifs,
- dégagent de la vapeur ou de la poussière qui, étant exposées à l'air, forment des mélanges combustibles ou explosifs,
- dégagent des poisons,
- dégagent de la poussière,
- sont capables de provoquer une réaction exothermique,
- sont des substances pyrotechniques.
- Évitez aussi de verser des liquides sur le plateau de base ou d'insérer des bols, contenant des liquides, à l'intérieur de la chambre d'échantillon.

Normes et directives

Cet incubateur est conforme aux normes et directives suivantes :

- CEI/EN 61010 - 1, CEI/EN 61010 - 1 - 010
- DBT 2006/95/CE
- Directive CEM 2004/108/CE

Cet incubateur est également conforme à beaucoup d'autres normes, règlements et directives internationaux, qui ne sont pas énumérés dans la présente notice. Veuillez adresser toutes vos questions, concernant la conformité de l'appareil aux normes, règlements et directives en vigueur dans votre pays, à votre représentant de ventes de Thermo Fisher Scientific.

Format de livraison de l'incubateur

Emballage

Les incubateurs Heratherm sont livrés dans une boîte solide. Les matériaux d'emballage, tirables et réutilisables, comprennent :

Matériaux d'emballage

Carton d'emballage : papier recyclé

Éléments en mousse : styromousse (sans chlorofluorocarbones)

Palette : bois non traité chimiquement

Pellicule d'emballage : polyéthylène

Rubans d'emballage : polypropylène

Contrôle de réception

Une fois l'appareil livré, veuillez l'examiner immédiatement pour vous assurer de :

- la présence de tous les composants,
- l'absence de dégâts.

S'il manque des composants ou si l'appareil, ou son emballage, est abîmé (en particulier, si cet endommagement est dû à une exposition à l'humidité ou à l'eau), veuillez en informer immédiatement le transporteur ainsi que le service technique de Thermo Scientific.



Risque de blessures

Si des surfaces tranchantes se sont formées dans les parties abîmées de l'appareil ou ailleurs, veuillez prendre toutes les précautions nécessaires pour assurer la sécurité du personnel responsable de la manutention de l'incubateur. Veuillez, par exemple, à ce qu'ils soient munis de gants de protection et autres dispositifs de protection individuelle.

Format de livraison

Incubateurs

Nombre de composants fournis (pièces)	Modèle IMH Modèle IMH-S
Étagères perforées	2
Rails de support de l'étagère pour les appareils de table	2
Support d'étagère	4
Cordon d'alimentation	1
Raccord, contact exempt de potentiel	1
Bagues de serrage pour les appareils de table	2
Bouchon	1
Dispositif anti-inclinaison	1
Manuel d'exploitation	1
Notice succincte	1

Installation

Conditions ambiantes

Exigences pour l'emplacement

Il est possible (nécessaire) d'exploiter les incubateurs (étuves de chauffage et de séchage) intégrés avec un système d'échappement d'air et un tuyau d'échappement (veuillez toujours utiliser les accessoires fabriqués par Thermo).

Pour des raisons de sécurité, il est nécessaire d'installer l'appareil dans un emplacement où tous les matériaux sont non combustibles conformément à la norme DIN 4102.



REMARQUE

Durant l'installation des appareils intégrés assurez-vous que l'air d'échappement sera évacué de l'espace d'installation sans danger

L'exploitation de l'incubateur doit uniquement s'effectuer dans un endroit où les conditions ambiantes répondent aux exigences ci-dessous :

- installation à l'intérieur, dans un endroit sec, à l'abri des courants d'air.
- La charge de poussière ne doit pas dépasser la contamination de catégorie 2 selon la norme EN 61010-1. L'exploitation de l'incubateur dans une atmosphère, contenant de la poussière conductrice, est interdite.
- Veillez à ce que l'appareil soit suffisamment éloigné des surfaces adjacentes (voir section "Exigences pour l'emplacement" à la page 3-1).
- La ventilation adéquate de la salle de travail doit être assurée.
- Surfaces solides, plates et résistantes au feu et avec des matériaux non inflammables situés sur le panneau arrière de l'incubateur.
- structure d'appui résistante aux vibrations (pour les appareils installés sur le plancher ou sur la table de laboratoire) capable de soutenir le poids mort de l'incubateur et de ses accessoires (notamment lors de l'empilage des appareils de table).
- Les circuits électriques de l'incubateur ont été conçus pour une hauteur d'exploitation jusqu'à 2000 m au-dessus du niveau moyen de la mer.
- L'humidité relative est de 80 % maximum (60-70 % de préférence), sans condensation.
- Il est nécessaire d'éviter toute condensation, notamment après le déplacement ou le transport de l'appareil. En cas de condensation, attendez à ce que l'humidité s'évapore complètement avant de brancher l'incubateur au réseau et le mettre en marche.
- La température ambiante doit se situer entre +18 °C et +32 °C (64,4 °F à 89,6 °F).

- Évitez une exposition directe au soleil.
- Ne placez pas des appareils, produisant beaucoup de chaleur, près de l'incubateur.
- Placez l'incubateur sur un piètement (facultatif, à commander séparément), jamais directement sur le plancher du laboratoire. Cela empêche la poussière et les salissures de pénétrer à l'intérieur de l'appareil.
- La tension électrique ne doit pas dépasser la tension nominale de plus de 10 %.
- La pression transitoire doit se situer dans la plage de pression, prévue dans le système d'alimentation. La tension de tenue statistique aux chocs, correspondant à la catégorie CEI 60364-4-443, doit être appliquée au niveau de tension nominal.
- Pensez à installer un disjoncteur en amont individuel pour chaque incubateur de sorte à éviter une défaillance générale en cas d'une panne d'électricité.

	 Risque de contamination
<p>Ne placez pas l'incubateur directement sur le plancher du laboratoire. Installez-le sur le piètement ou sur une surface de travail spécialement conçue (facultative; à commander séparément). Des contaminants, tels que bactéries, virus, moisissure, prions et autres substances biologiques, pourraient facilement passer du plancher à l'espace de travail de l'incubateur.</p>	

Stockage intermédiaire

Lorsque l'incubateur est stocké de manière temporaire, la période de stockage ne doit pas dépasser quatre semaines, la température ambiante doit se situer entre 20 °C et 60 °C (68 °F à 140 °F), tandis que l'humidité relative ne doit pas dépasser 90 %, sans condensation.

Ventilation de la salle

La chaleur qui se dégage de l'incubateur lors d'un fonctionnement continu pourrait modifier le climat de la salle.

- Il est donc nécessaire de toujours installer l'incubateur dans une salle où la ventilation est suffisante.
- N'installez pas l'incubateur dans un recoin non ventilé.
- Lorsque plusieurs appareils sont installés dans une même salle, une ventilation supplémentaire peut s'avérer nécessaire.
- Pour que la chaleur qui se dégage de l'incubateur n'ait pas d'impact sur le climat de la salle, un système de ventilation de niveau de laboratoire, conforme aux règlements de santé et de sécurité, locaux et nationaux, et suffisamment puissant, est nécessaire.
- Si la température de la salle se révèle excessive, veuillez assurer une protection anti-chaleur réduisant l'alimentation afin d'éviter une surchauffe.

Dégagement nécessaire

Veillez respecter les dégagements suivants pour les appareils intégrés :

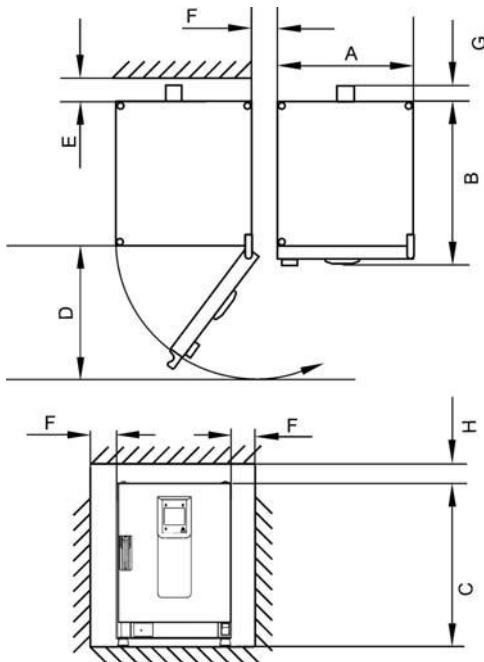

A, B, C et D, voir la notice d'exploitation de l'appareil.

E (mm/pouces)	F (mm/pouces)	G (mm/pouces)	H (mm/pouces)
100 / 4	50 / 2	80 / 3,2	30 / 1,2

Installation des appareils intégrés

IGS	Les dégagements sont indiqués sur la figure, sans tuyau d'échappement.
IMH/IMH-S	Les dégagements sont indiqués sur la figure, orifice d'échappement avec bouchon, livré avec l'appareil.
OGS/OMS	Les dégagements sont indiqués sur la figure, prévoir un espace supplémentaire pour l'aéro-glissière, avec un système d'échappement d'air et un tuyau d'échappement Ø 40 mm (1,58 in)/1,5 m (59 in) (accessoire original de Thermo), raccourci jusqu'à la taille requise.
OGH/OGH-S OMH/OMH-S	Les dégagements sont indiqués sur la figure avec un système d'échappement d'air et un tuyau d'échappement Ø 40 mm (1,58 in)/1,5 m (59 in) (accessoire original de Thermo), raccourci jusqu'à la taille requise. Température d'exploitation jusqu'à max. 250 °C (482 °F).

REMARQUE

Après avoir raccordé un appareil intégré au système d'alimentation, déplacez-le vers sa position d'installation tout en veillant à ce que le cordon d'alimentation ne soit pas endommagé.

Lorsque vous installez l'incubateur assurez-vous que l'accès à l'appareil et aux raccords d'alimentation n'est pas obstrué.

L'emplacement de l'appareil doit correspondre aux exigences suivantes.

Appareils de table

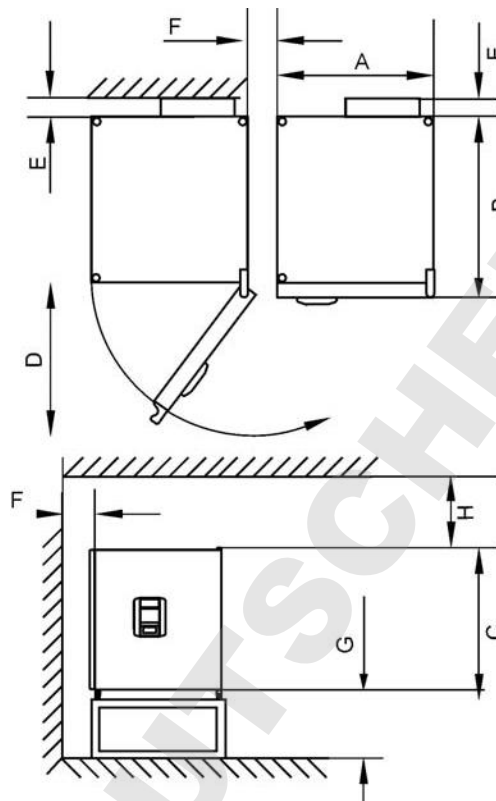

Figure 3-1 Incubateurs de table, dimensions et dégagements requis

Table 3-1 Dimensions de l'incubateur

Modèle	A (mm)	B (mm)	C (mm)	D (mm)
IMH 60	530/20,1	565/22,2	720/28,3	540/21,3
IMH 100	640/25,2	565/22,2	820/32,3	650/25,6
IMH 180	640/25,2	738/29,1	920/36,2	650/25,6
IMH 60-S	530/20,1	565/22,2	720/28,3	540/21,3
IMH 100-S	640/25,2	565/22,2	820/32,3	650/25,6
IMH 180-S	640/25,2	738/29,1	920/36,2	650/25,6

* La profondeur de la poignée et de l'écran (66 mm/2,6 pd) n'est pas comprise dans la profondeur totale spécifiée; la hauteur du pied réglable (36 mm/1,4 pd) n'est pas comprise dans la hauteur totale spécifiée.

Table 3-2 Dégagements minimaux

E (mm)	F (mm)	G (mm)	H (mm)
80/3,1	50/2,0	200/7,9	300/11,8

Appareils fixés au plancher

Appareils de 400 I

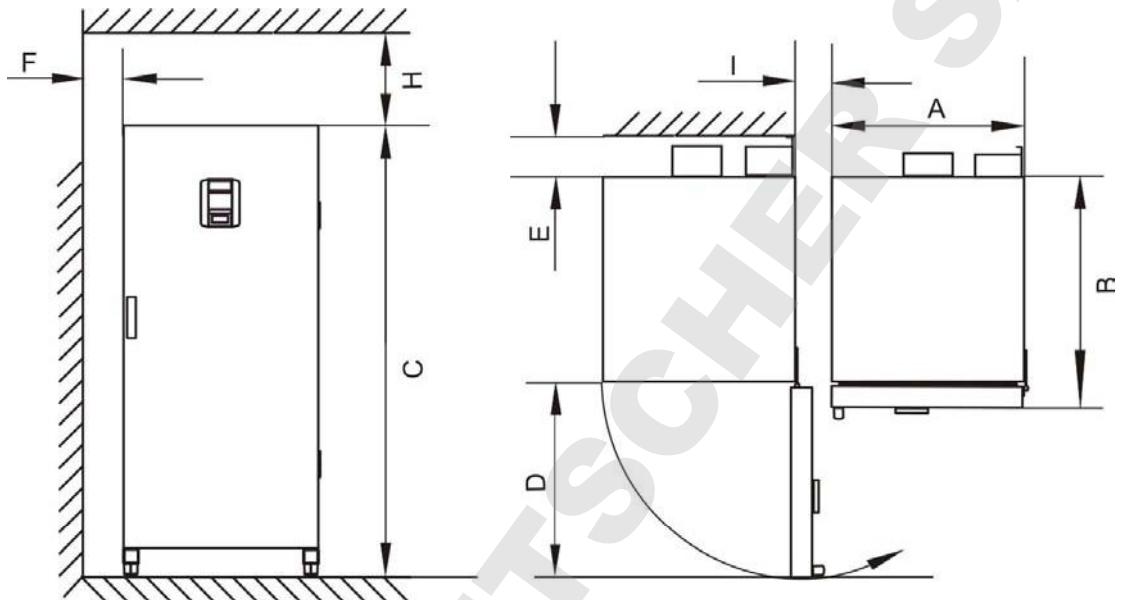

Figure 3-2 Incubateurs fixés au plancher, dimensions et dégagements requis

Table 3-3 Dimensions de l'incubateur

Modèle	A (mm/pouces)	B (mm/pouces)	C (mm/pouces)	D (mm/inch)
IMH 400-S	755/29,7	770/30,3	1655/65,2	810/31,9

* La profondeur de la poignée et de l'écran (66 mm/2,6 pd) n'est pas comprise dans la profondeur totale spécifiée. La largeur de la charnière (23 mm) n'est pas comprise dans la largeur totale spécifiée.

Table 3-4 Dégagements minimaux

E (mm)	F (mm)	H (mm)	I (mm)
120/4,7	50 / 2	200 / 8	200/7,9

Appareils de 750 l

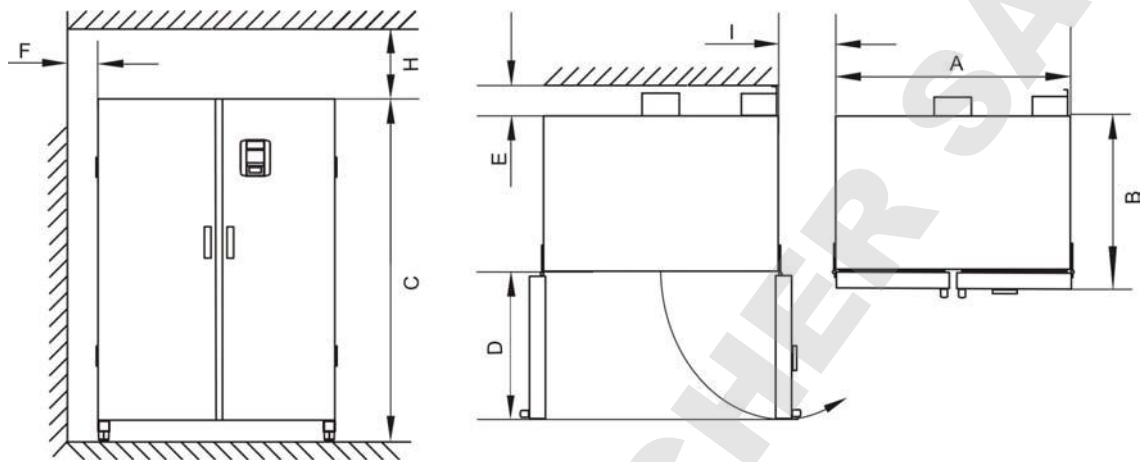

Figure 3-3 Incubateurs fixés au plancher, dimensions et dégagements requis

Table 3-5 Dimensions de l'incubateur

Modèle	A (mm/pouces)	B (mm/inch)	C (mm/pouces)	D (mm/pouces)
IMH 750-S	1215 / 47,8	770/30,3	1655 / 65,2	670/26,4

* La profondeur de la poignée et de l'écran (66 mm/2,6 pd) n'est pas comprise dans la profondeur totale spécifiée. La largeur de la charnière (23 mm) n'est pas comprise dans la largeur totale spécifiée.

Table 3-6 Dégagements minimaux

E (mm)	F (mm)	H (mm)	I (mm)
120/4,7	50 / 2	200 / 8	200/7,9

Transport

Appareils de table

En transportant l'incubateur évitez d'utiliser ses portes, ou des accessoires qui sont attachés à l'incubateur, comme des points de levage.

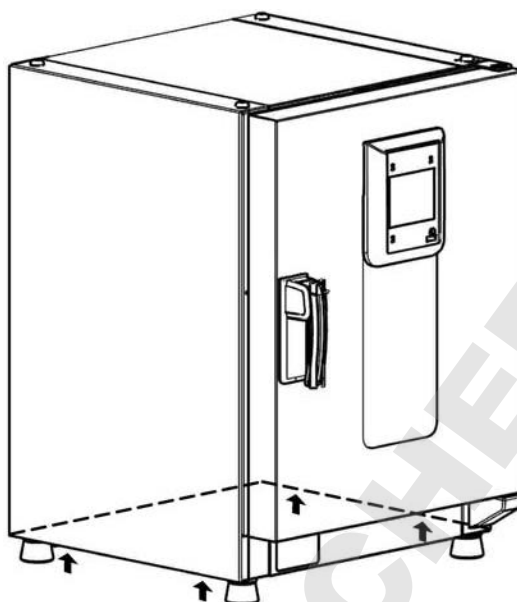



Figure 3-4 Points de levage

	 ATTENTION	<p>Charges lourdes! Soulevez avec précaution!</p> <p>Pour éviter des problèmes de santé résultant d'un effort excessif, tels que traumatisme d'effort ou hernie discale, n'essayez pas de soulever l'incubateur sans assistance!</p> <p>Pour empêcher des blessures, causées par une chute de charge, n'oubliez pas de mettre les dispositifs de protection individuelle, tels que chaussures de sécurité, avant de soulever l'incubateur.</p> <p>Pour ne pas vous écraser les doigts ou les mains (par une fermeture accidentelle d'une porte, par exemple) et ne pas abîmer l'incubateur utilisez toujours les points de levage signalés ci-dessus!</p>
--	---	---

Appareils fixés au plancher



Les appareils fixés au plancher sont dotés de quatre roues. Le levier de déclenchement d'une roue est situé au-dessus du levier de verrouillage. Après avoir positionné l'appareil dans son espace d'installation assurez-vous que les leviers de verrouillage des roues sont baissés.

Pour assurer le degré de stabilité spécifié dans les exigences de sécurité veuillez tourner les roues avant de sorte que ces dernières fassent face vers l'avant une fois l'appareil positionné dans son espace d'installation et les leviers des roues baissés.

	 ATTENTION	Risque de basculement durant le transport!
<p>Avant de déplacer l'appareil assurez-vous qu'il a été débranché.</p> <p>En déplaçant un appareil Heratherm fixé au plancher veuillez faire preuve de précaution.</p> <p>Les démarrages et les arrêts rapides risquent de provoquer un basculement!</p> <p>Avant de transporter l'appareil assurez-vous que les portes sont fermées.</p>		

Kit d'empilage

L'adaptateur d'empilage est uniquement disponible pour les appareils de table.

Numéro de référence	Description
50126665	Raccord d'empilage Heratherm 60 L
50126666	Raccord d'empilage Heratherm 100 L
50126667	Raccord d'empilage Heratherm 180 L

Contenu de la livraison :

- 1 Raccord d'empilage
- 1 dispositif anti-inclinaison
- 1 sac en plastique contenant deux pieds d'empilage et deux vis Torx M4x16.

Outils requis :

Tournevis pour écrous à fente 5,5x100 ou tournevis pour écrous Torx 20x100.

Installation des pieds d'empilage

Enlevez les bouchons gauche et droit de l'haut de l'appareil.

Installez les pieds d'empilage au moyen des vis, prévues à cet effet, en utilisant un tournevis Torx approprié.

Installation du raccord d'empilage

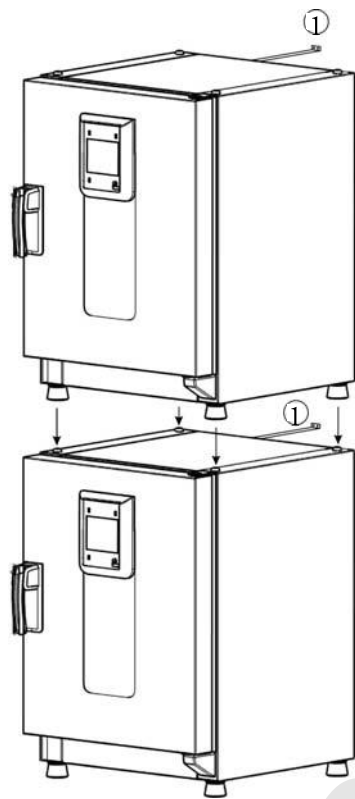

1	Dispositif anti-inclinaison
---	-----------------------------

L'empilage à l'aide d'un raccord d'empilage s'effectue de façon suivante (les nombres indiquent les volumes des étuves en litres) :

- pour les modèles 60 l ou 100 l sur 180 l veuillez utiliser le raccord d'empilage Heratherm 180L,
- sur 100 : veuillez utiliser le raccord d'empilage Heratherm 100L.

Afin de prévenir le glissement et la chute de l'appareil supérieur, veuillez respecter les exigences suivantes avant de procéder à l'empilage :

- Vous pouvez empiler un maximum de deux appareils. Lorsque les boîtiers des appareils sont d'un même type tandis que leurs bases sont différentes veuillez toujours empiler l'appareil ayant la base inférieure sur l'autre.
- Assurez le nivellement correct de l'appareil inférieur.
- Veillez à ce que le raccord d'empilage approprié soit utilisé.
- Le pied de nivellement de l'appareil supérieur doit être complètement vissé.
- Le pied de nivellement de l'appareil supérieur doit être aligné et posé exactement sur les supports d'empilage du raccord d'empilage.
- Il est nécessaire d'installer le dispositif anti-inclinaison sur l'appareil supérieur.

Installation du dispositif anti-inclinaison

Appareils de table

Le dispositif anti-inclinaison sert à attacher l'appareil, empilé sur un autre, à un support externe solide. Veuillez installer le dispositif anti-inclinaison sur le côté, opposé aux gonds de la porte.

Pliez les pattes de fixation, situées sur l'un des côtés du dispositif anti-inclinaison, vers le haut, puis pliez les pattes de fixation, situées sur l'autre côté, vers le bas, à 90° environ.

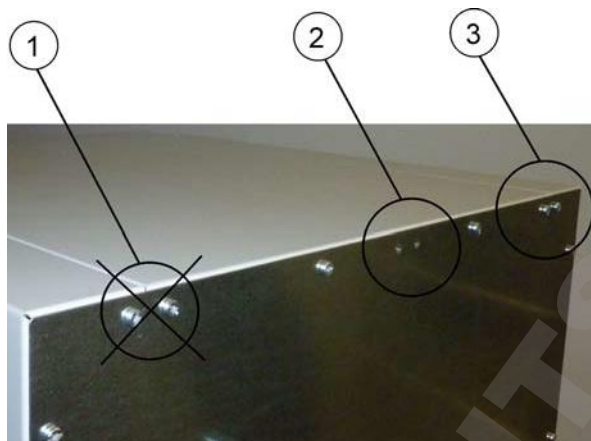

1. Évitez cette position si les gonds de la porte se trouvent de ce côté-là. Dans une configuration standard, les gonds sont situés à droite.
2. Position recommandée.
3. Position alternative. Évitez cette position si les gonds de la porte se trouvent de ce côté-là.

Enlevez les vis du support. Utilisez la position recommandée, si possible.

Attachez le dispositif anti-inclinaison à l'appareil de sorte que le côté support soit tourné vers le bas (voir figure).

Positionnez l'appareil, doté du dispositif anti-inclinaison, à un angle de 90 ° +/- 20%.

Veillez à ce que le pied d'empilage soit toujours positionné correctement sur l'appareil inférieur ou sur l'adaptateur d'empilage.

Attachez le dispositif anti-inclinaison à un support externe solide.

Appareils fixés au plancher

REMARQUE

Veillez toujours attacher les appareils Heratherm fixés au plancher au mur au moyen des deux brides de fixation, situées du côté gauche et droit extérieur à l'arrière de l'appareil.



Enlevez les vis.

Attachez l'extrémité de la bride de fixation tournée vers le bas de l'appareil.

Alignez l'appareil sur la bride de fixation à $90^\circ \pm 20^\circ$ environ.

Attachez la bride de fixation au mur.



Cette partie du bâtiment n'est pas suffisamment solide!

Attachez le dispositif anti-inclinaison à un support externe solide, capable de soutenir les charges.

Seuls les membres compétents du personnel doivent effectuer l'installation.

Attachez le dispositif anti-inclinaison au moyen des vis et des goujons appropriés en tenant compte de la composition des murs.

De plus, les consignes de sécurité suivantes doivent impérativement être respectées:



Risque de surchauffe en cas d'appareils empilés

Pour prévenir le risque de la surchauffe des composants électriques et du boîtier, ou de la défaillance du contrôle de température, résultant d'une ventilation insuffisante, veillez à ce que la hauteur des appareils empilés ne dépasse pas la valeur spécifiée!

 ATTENTION	Risque de renversement et de chute des appareils empilés
<p>N'oubliez pas que les appareils empilés ne forment pas un ensemble complètement stable même lorsque les supports d'empilage et les pieds sont utilisés correctement. Si vous essayez de transporter les appareils empilés, le renversement et la chute de l'appareil supérieur est possible. Afin d'empêcher les blessures et l'endommagement de l'équipement, évitez de transporter les incubateurs pendant qu'ils sont empilés. Veuillez les séparer avant de les transporter, puis les empiler de nouveau.</p>	
<p>Thermo Scientific se dégage de toute responsabilité quant à l'empilage des appareils, fabriqués par d'autres marques : tous les risques y liés sont à la charge de l'utilisateur.</p>	

Les entretoises de l'appareil fixé au plancher

Il est nécessaire de retirer l'entretoise du module électrique et de la fixer avant d'attacher l'appareil à son espace d'installation.



- 1 Desserrez les deux vis
- 2 Retirez l'entretoise et glissez les vis dans les orifices prévus
- 3 Serrez les deux vis

DOMINIQUE DUTSCHER SAS

Description du produit

Cette section décrit les incubateurs microbiologiques Advanced Protocol, destinés aux applications de laboratoire les plus avancées, qui existent en deux versions correspondant aux degrés de sécurité différents :

- incubateurs microbiologiques Advanced Protocol à convection mécanique modèle Heratherm IMH (voir “Aperçu de l’incubateur Heratherm IMH” à la page 4-1) ;
- incubateurs microbiologiques Advanced Protocol Security à convection mécanique modèle Heratherm IMH-S, correspondant aux exigences de sécurité les plus exigeantes (voir “Aperçu de l’incubateur Heratherm IMH-S” à la page 4-4).

Aperçu de l’incubateur Heratherm IMH

Les incubateurs microbiologiques Advanced Protocol sont dotés des fonctionnalités suivantes :

- contrôle de température de l’espace de travail de haute précision, réglage par pas de 0,1 °C jusqu’à 105 °C (221 °C)
- un ventilateur de l’espace de travail à vitesse réglable, ajustable depuis le panneau de commande

	REMARQUE	Lorsque la température ambiante est élevée, la vitesse maximum est réduite.
--	-----------------	---

- minuteurs de compte à rebours, à temps fixes et hebdomadaires assurant un contrôle temporisé du processus
- deux étagères perforées
- un passage de conduite pour les tuyaux, les têtes de sondes etc.

Description du produit
Aperçu de l'incubateur Heratherm IMH

Les fonctionnalités particulières des incubateurs modèle IMH sont représentées sur les figures ci-dessous.

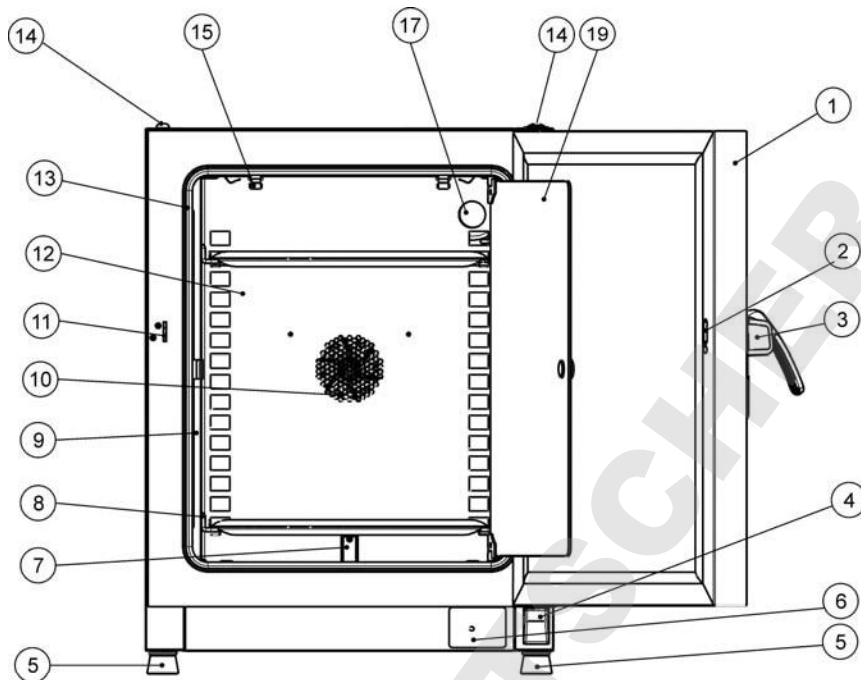

Figure 4-1 Heratherm IMH 60/ IMH 100/ IMH 180 vue de face

- [1] Porte extérieure
- [2] Loquet de la porte, vue intérieure
- [3] Verrou et poignée de la porte
- [4] Charnière inférieure de la porte
- [5] Pied de nivellement
- [6] Plaque signalétique
- [7] Sonde de température
- [8] Rail de support de l'étagère grillagée
- [9] Support d'étagère
- [10] Ouverture du ventilateur, déflecteur d'air
- [11] Main d'arrêt de la porte
- [12] Déflecteur d'air
- [13] Joint de la porte
- [14] Support d'empilage
- [15] Ressort
- [16] -
- [17] Passage de conduite
- [18] -
- [19] Porte en verre

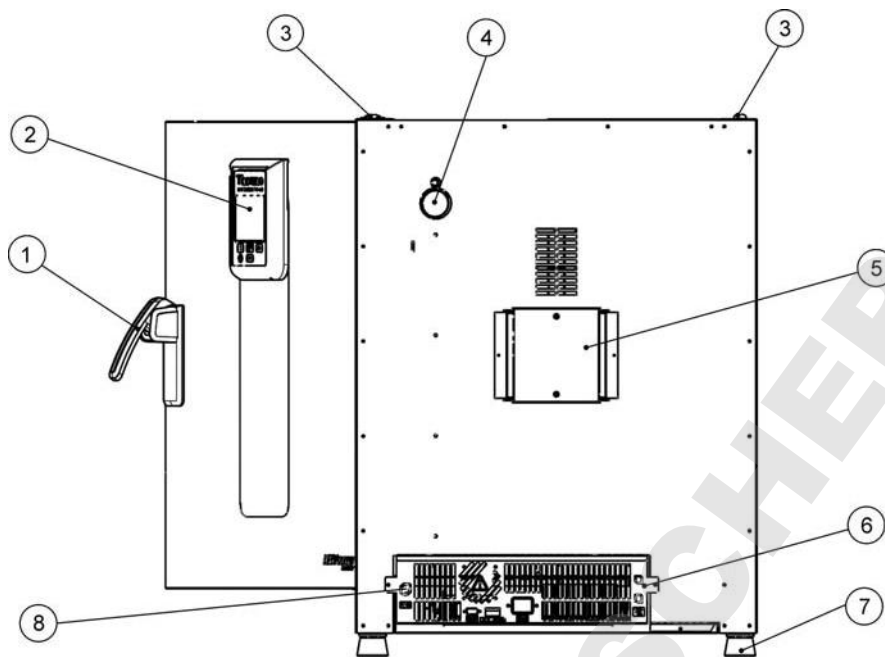

Figure 4-2 Heratherm IMH 60/ IMH 100/ IMH 180 vue de dos

- [1] Verrou et poignée de la porte
- [2] Panneau de commande
- [3] Support d'empilage
- [4] Passage de conduites
- [5] Ventilateur
- [6] Compartiment électronique
- [7] Pied de nivellement
- [8] Raccordement de la sonde d'échantillon (modèle IMH-S uniquement)

Aperçu de l'incubateur Heratherm IMH-S

Les incubateurs microbiologiques Advanced Protocol modèle IMH-S à convection mécanique sont dotés des mêmes fonctionnalités que les incubateurs IMH, y compris :

- contrôle de température de l'espace de travail de haute précision, réglage par pas de 0,1 °C jusqu'à 105 °C (221 °C)
- un ventilateur de l'espace de travail à vitesse réglable, ajustable depuis le panneau de commande

	REMARQUE	Lorsque la température ambiante est élevée, la vitesse maximum est réduite.
--	-----------------	---

- minuteurs de compte à rebours, à temps fixes et hebdomadaires assurant un contrôle temporisé du processus
- deux étagères perforées pour les conteneurs à échantillons
- un passage de conduite pour les tuyaux, les têtes de sondes etc.

De plus, les incubateurs modèle IMH-S sont munis de la fonctionnalité suivante :

- Surveillance de la température inférieure
- Raccord pour la sonde de température autorisée (à commander séparément)
- une porte verrouillable, destinée à protéger l'appareil de tout accès non autorisé lors de la phase active
- un interrupteur de la porte et un indicateur sur le panneau de commande signalant l'ouverture de la porte
- une procédure de décontamination intégrée, totalement automatisée

Les fonctionnalités particulières des incubateurs modèle IHM-S sont représentées sur la [figure 4-3](#) et la [figure 4-4](#) ci-dessous.

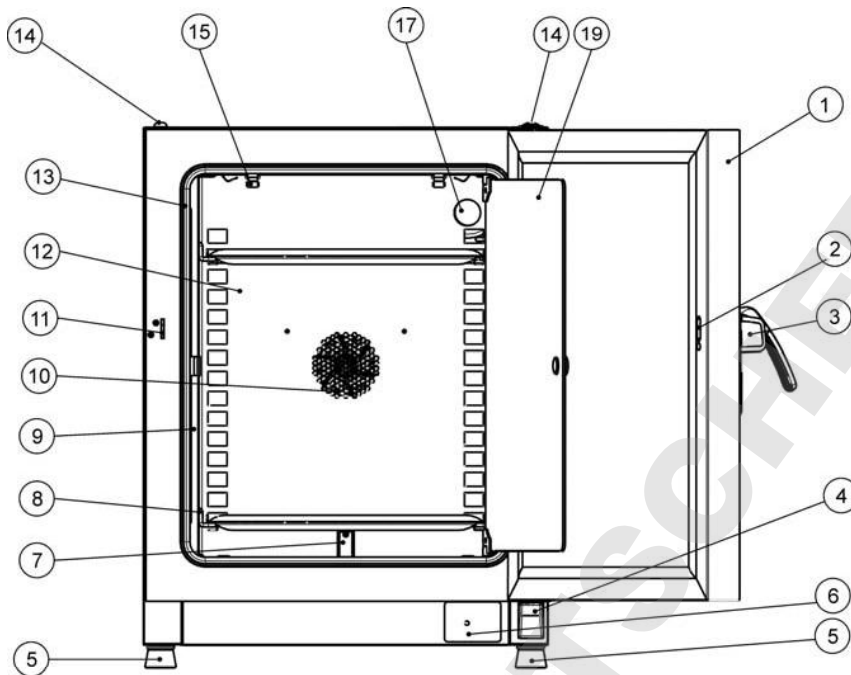

Figure 4-3 Heratherm IMH 60-S/ IMH 100-S/ IMH 180-S vue de face

- [1] Porte extérieure
- [2] Interrupteur de la porte
- [3] Verrou et poignée de la porte
- [4] Charnière inférieure de la porte
- [5] Pied de nivellement
- [6] Plaque signalétique
- [7] Sonde de température
- [8] Rail de support de l'étagère grillagée
- [9] Support d'étagère
- [10] Ouverture du ventilateur, déflecteur d'air
- [11] Main d'arrêt de la porte
- [12] Déflecteur d'air
- [13] Joint de la porte
- [14] Support d'empilage
- [15] Ressort
- [16] -
- [17] Passage de conduite
- [18] -
- [19] Porte en verre

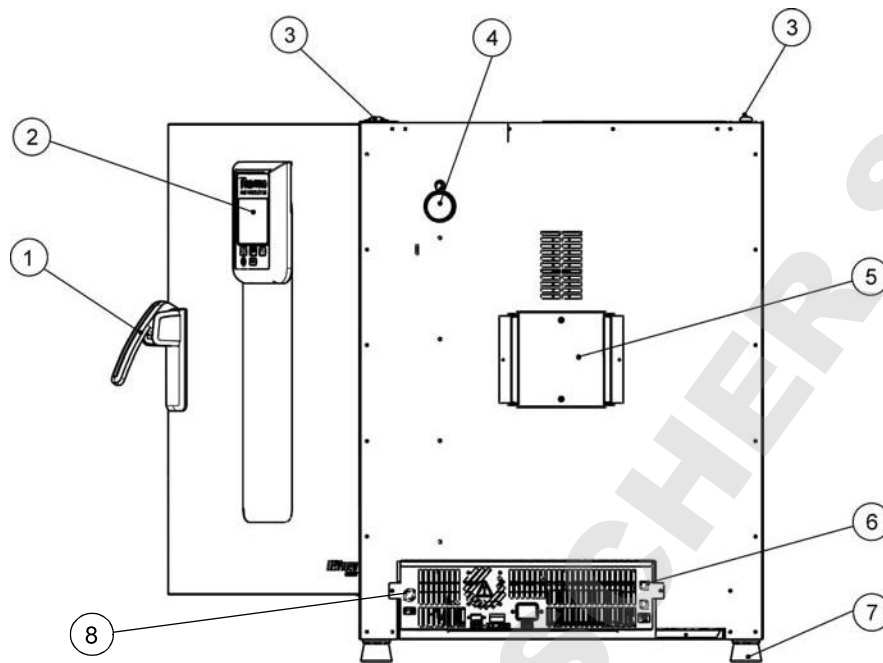

Figure 4-4 Heratherm IMH 60-S / IMH 100-S / IMH 180-S, vue de dos

- [1] Verrou et poignée de la porte
- [2] Panneau de commande
- [3] Support d'empilage
- [4] Passage de conduite
- [5] Ventilateur
- [6] Compartiment électronique
- [7] Pied de nivellement
- [8] Raccordement de la sonde d'échantillon

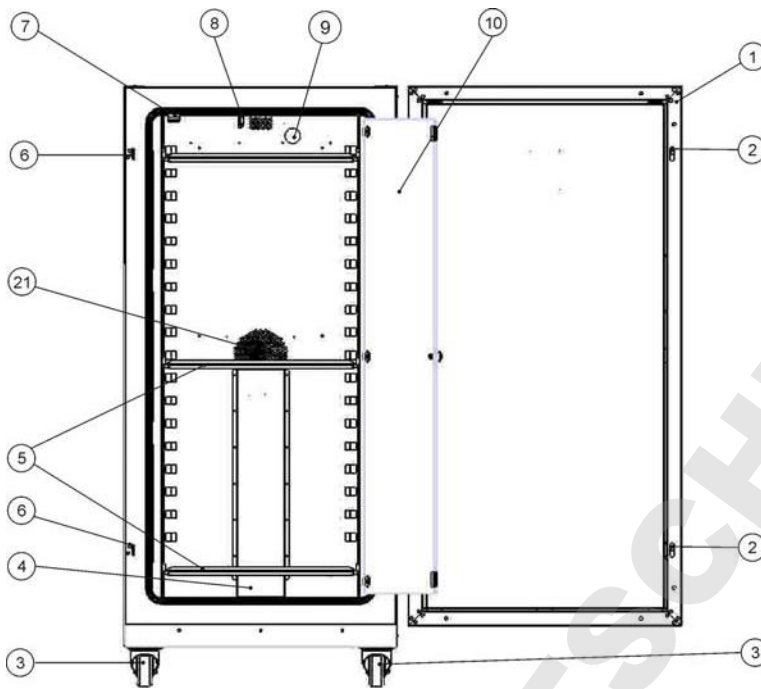

Figure 4-5 Heratherm IMH 400-S, vue de face

- [1] Porte extérieure
- [2] Loquet de la porte
- [3] Roue de l'appareil
- [4] Déflecteur d'air
- [5] Étagère perforée
- [6] Main d'arrêt de la porte
- [7] Fermeture de la porte vitrée
- [8] Sonde de température
- [9] Passage de conduite
- [10] Porte en verre
- [11] -
- [12] -
- [13] -
- [14] -
- [15] -
- [16] -
- [17] -
- [18] -
- [19] -
- [20] -
- [21] Ouverture du ventilateur, déflecteur d'air

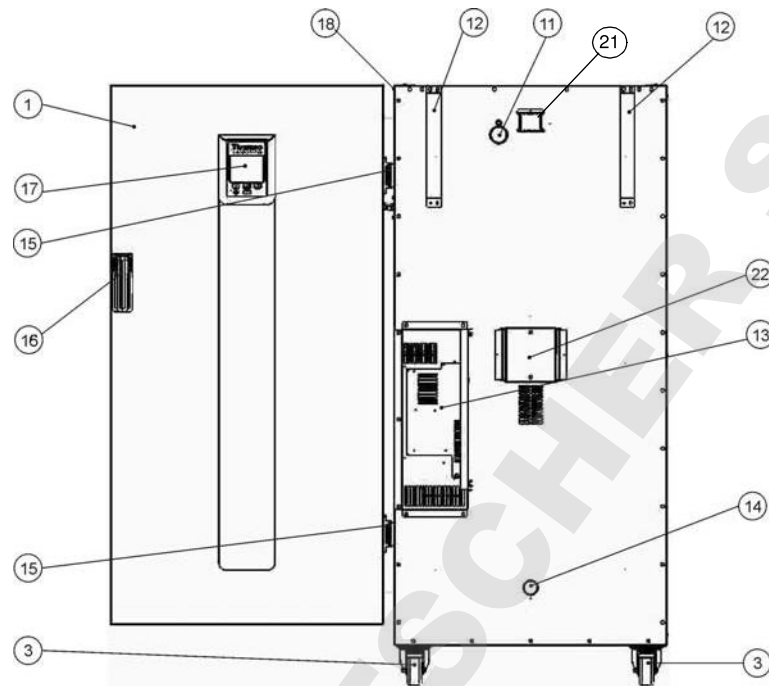

Figure 4-6 Heratherm IMH 400-S, vue de dos

- [1] Porte extérieure
- [2] -
- [3] Roue de l'appareil
- [4] -
- [5] -
- [6] -
- [7] -
- [8] -
- [9] -
- [10] -
- [11] Passage de conduite
- [12] Dispositif anti-inclinaison
- [13] Compartiment électronique
- [14] Buse d'aspiration
- [15] Charnière
- [16] Poignée
- [17] Écran
- [18] Plaque signalétique sur la paroi latérale
- [19] -
- [20] -
- [21] Tuyau d'échappement
- [22] Ventilateur

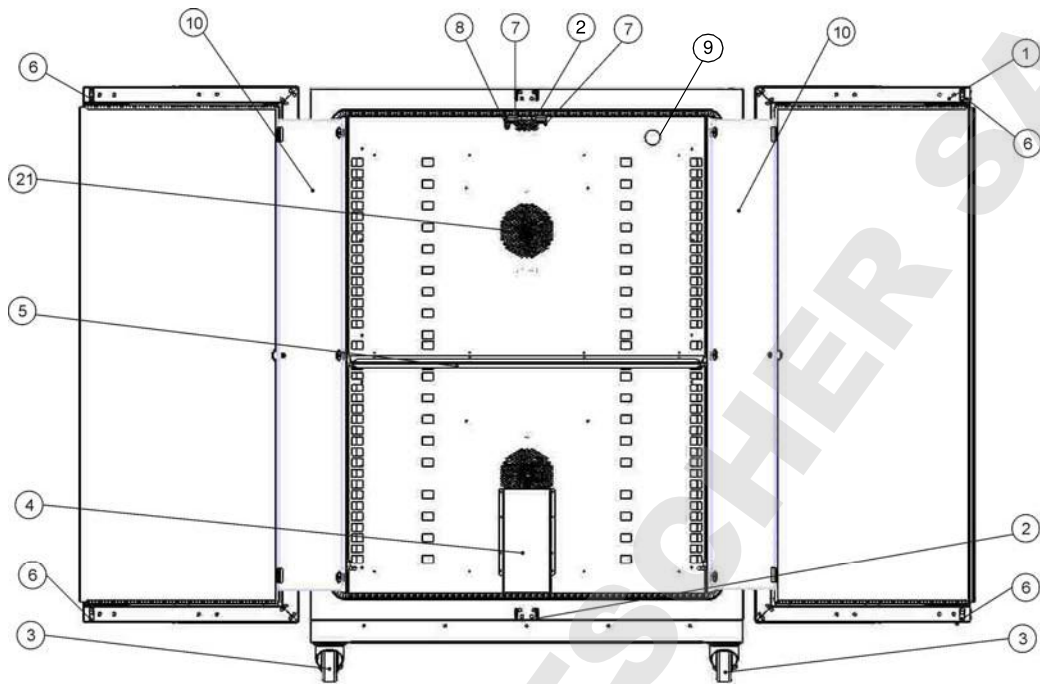

Figure 4-7 Heratherm IMH 750-S, vue de face

- [1] Porte extérieure
- [2] Main d'arrêt de la porte
- [3] Roue de l'appareil
- [4] Déflecteur d'air
- [5] Étagère perforée
- [6] Loquet de la porte
- [7] Fermeture de la porte vitrée
- [8] Sonde de température
- [9] Passage de conduite
- [10] Porte en verre
- [11] -
- [12] -
- [13] -
- [14] -
- [15] -
- [16] -
- [17] -
- [18] -
- [19] -
- [20] -
- [21] Ouverture du ventilateur, déflecteur d'air

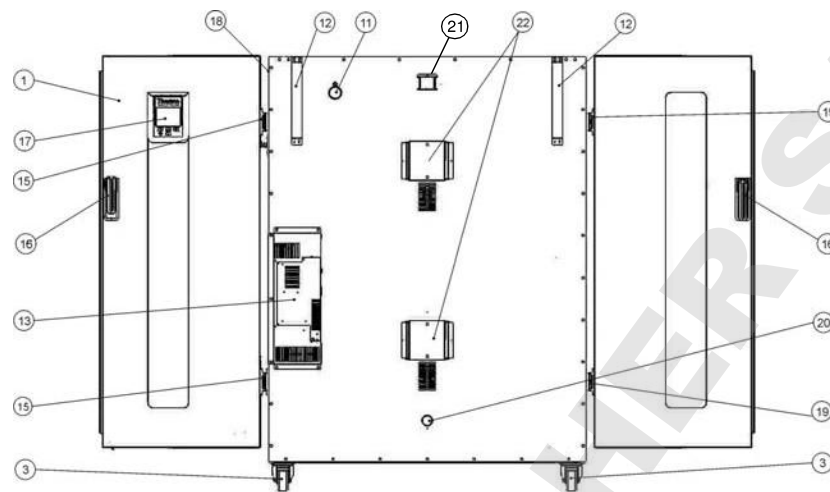

Figure 4-8 Heratherm IMH 750-S, vue de dos

- [1] Porte extérieure
- [2] -
- [3] Roue de l'appareil
- [4] -
- [5] -
- [6] -
- [7] -
- [8] -
- [9] -
- [10] -
- [11] Passage de conduite
- [12] Dispositif anti-inclinaison
- [13] Compartiment électronique
- [14] -
- [15] Charnière, droite
- [16] Poignée
- [17] Écran
- [18] Plaque signalétique sur la paroi latérale
- [19] Charnière, gauche
- [20] Buse d'aspiration
- [21] Tuyau d'échappement
- [22] Ventilateur

Dispositifs de sécurité

Les incubateurs sont dotés des fonctionnalités de sécurité suivantes :

- la fonctionnalité de protection des échantillons qui les protège de la destruction en cas de défaillance du contrôle de température ;
- la fonctionnalité de protection anti-chaueur par interruption qui veille à ce que les incubateurs IMH-S soient mis en arrêt lorsque la température au sein de l'espace de travail se révèle excessive ;

- un relais d'alarme qui s'active en même temps que les alarmes sonores et optiques pour signaler des problèmes encourus lors du fonctionnement de l'appareil ;
- doubles fusibles à 16 A

Atmosphère de l'espace de travail

Afin d'assurer l'exploitation continue, veillez à ce que la température ambiante de la salle de travail soit d'au moins 18 °C (64,4 °F).

Le système de chauffage utilise ce seuil de température pour contrôler la température ambiante, plus 5 °C (41 °F) jusqu'à 105 °C (221 °F).

Interrupteur de la porte

Les incubateurs Heratherm IMH 60/100/180/400/750 S sont munis d'un interrupteur de la porte [1], intégré dans le dispositif de verrouillage. Si l'interrupteur est activé par l'ouverture de la porte, les opérations thermiques dans la chambre de travail sont interrompues, tandis qu'une icône d'alarme s'allume dans la fenêtre d'affichage (voir D4 sur la [figure 7-1](#) à la [page 7-1](#)).

Si la porte reste ouverte pendant plus de 30 secondes, une alarme sonore de courte durée est émise, tandis que l'icône correspondante dans la fenêtre d'affichage reste toujours allumée. Si la porte reste ouverte pendant plus de 10 minutes, une alarme sonore est émise et le message d'alarme « door open (porte ouverte) » (E001), produit par l'interface RS-232, apparaît à l'écran, tandis que le relais d'alarme est activé.

Système de détection et de contrôle

La capteur PT 100 destiné à contrôler la température de l'espace de travail et d'assurer la protection thermique [1] est installé sur le bas des appareils de table et sur le haut des appareils fixés au plancher.

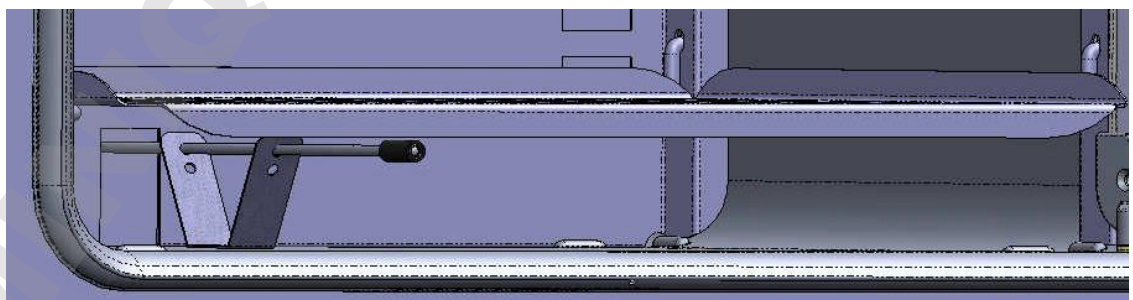

Figure 4-9 Système de capteur (pour les appareils de table)

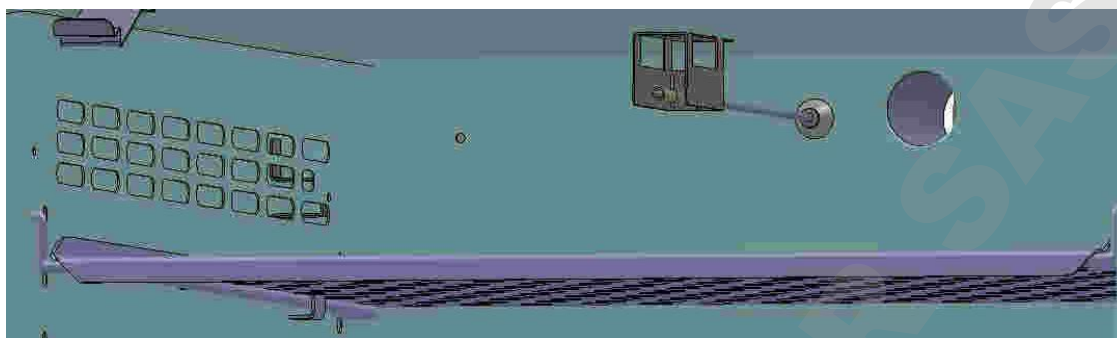

Figure 4-10 Système de capteur (pour les appareils fixés au plancher)

La sonde de température de l'espace de travail fournit les données au contrôleur, intégré à l'incubateur qui compare de manière continue les valeurs mesurées aux valeurs, prédéfinies par l'utilisateur, et ajuste le chauffage selon les résultats.

REMARQUE
Laissez le tuyau de protection sur la sonde. Protégez la sonde de tout endommagement mécanique.

L'appareil comporte une fonctionnalité de protection thermique, pré réglée lors de la fabrication et non réglable. Cette fonctionnalité est prévue pour protéger de la surchauffe les échantillons dans l'espace de travail : La fonctionnalité de protection thermique se déclenche après une courte période de dépassement de la limite supérieure, étant donné la température de consigne, définie entre 2 et 3 °C (35,6 °F et 37,4 °F) (37 °C (99 °F) : 2 °C (35,6 °F), > 50 °C (122 °F): réduisant automatiquement la température de l'espace de travail jusqu'à la valeur de consigne spécifiée par l'utilisateur ce qui permet de poursuivre l'exploitation de l'incubateur même en cas d'une défaillance du contrôleur. Si la protection thermique est activée, le message d'erreur (E111) « température trop élevée » apparaît à l'écran. Une alarme sonore est également émise.

Lorsque l'utilisateur accepte le message d'erreur, l'icône d'alarme rouge (D4 sur la [figure 7-1](#) à la [page 7-1](#)) s'allume, tandis qu'un cadre lumineux apparaît autour de l'icône de réglage de la température (voir [table 7-3](#) à la [page 7-5](#))) pour signaler que la protection thermique est activée.

Communications des données et interface d'alarme

Les raccords de tous les signaux sont installés sur le panneau de l'interface électrique au dos de l'incubateur.

Interface RS 232

L'interface RS-232 (pos. 1 dans la [figure 4-11](#) ci-dessous) peut être utilisée pour connecter les incubateurs Heratherm au port de l'interface série d'un ordinateur pour permettre la saisie et le traitement des principaux paramètres d'exploitation (tels que température, codes d'erreur, etc.), assistés par ordinateur.

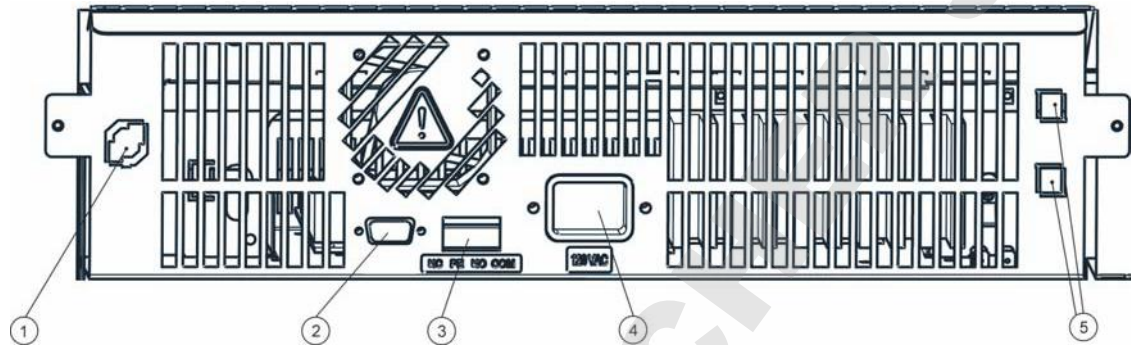

- [1] Capteur d'échantillon (uniquement prévu pour les modèles IMH 60/100/180/400/750-S)
- [2] Interface RS 232
- [3] Contact d'alarme
- [4] Prise d'alimentation
- [5] 2 fusibles 2 A, pour prise et ampoule (appareils de table US uniquement)

Figure 4-11 Interfaces de signal et prise d'alimentation

Contact d'alarme

Il est possible de connecter l'incubateur au système d'alarme externe, disponible dans votre laboratoire (tel qu'un PBX, un système de surveillance ou des indicateurs d'alarme optiques et sonores). Un contact d'alarme intégré, exempt de potentiel, est prévu à cet effet (pos. 2 sur la [figure 4-11](#)). Le contact d'alarme est toujours activé lorsqu'une erreur survient dans la boucle de contrôle interne, dans le circuit électrique de l'incubateur ou dans le hardware (voir [chapitre 12, "Codes d'erreurs."](#)).

Raccordement au réseau d'alimentation

L'incubateur est raccordé au système d'alimentation CA par l'intermédiaire de la prise (pos. 3 sur la [figure 4-11](#)), destinée à un cordon d'alimentation, muni d'une prise mâle CEI standard).

Fusibles

Deux fusibles lents à 16 A, sont montés à la carte électronique principale de l'incubateur pour protéger le circuit interne de l'impact d'une consommation électrique excessive.

	<p>REMARQUE</p> <p>Seuls les spécialistes en électrotechnique et en ingénierie des signaux, dûment formés et autorisés, doivent effectuer le remplacement.</p>
--	--

	<p>REMARQUE Remplacement des fusibles</p> <p>L'utilisateur ne doit pas remplacer les fusibles lui-même. Lorsque les signes typiques de fusibles brûlés se manifestent (vous appuyez sur la touche de marche/arrêt d'un incubateur sans résultat, le panneau de commande reste éteint, l'opération de chauffage ne fonctionne pas) veuillez appeler le service clientèle de Thermo Fisher Scientific pour commander un remplacement des fusibles.</p>
--	--

Composants de l'espace de travail

Chambre intérieure

Tous les composants de l'espace de travail sont en acier inoxydable, résistant à la corrosion. Leur surface est absolument lisse et facile à nettoyer. Toutes les estampes ont un grand rayon.

Buses de raccordement pour les filtres d'air frais (disponibles en option)

Veillez noter les informations suivantes sur les incubateurs modèle IMH et IMH-S munis de buses de raccordement pour les filtres à air frais (disponibles en option).

	<p>REMARQUE Buses de raccordement pour les filtres à air frais</p> <p>Il est impossible de prolonger ou détourner les buses de raccordement pour les filtres à air frais (disponibles en option) au moyen d'autres tuyaux.</p>
--	--

Il est possible d'attacher un filtre d'air frais à la buse de raccordement. Ouvrez le capuchon en plastique avant de visser le filtre d'air frais dans la buse.

Après avoir ouvert le capuchon en plastique vous pouvez refermer la buse de raccordement au moyen du bouchon isolant 1/8", fourni avec l'appareil.

La buse de raccordement des incubateurs Heratherm IMH 60/100/180 et IMH 60-S/100-S/180-S est dotée d'un raccord fileté G 1/8.

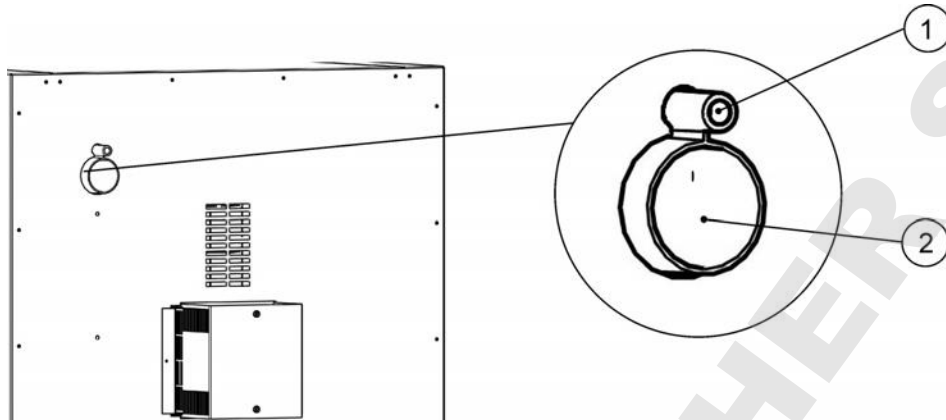

Figure 4-12 Buses de raccordement pour les filtres d'air frais (disponibles en option)

Passage de conduite

Une porte d'accès refermable (au moyen des bouchons, fournis avec l'appareil) (Heratherm IMH 60/100/180 et IMH 60-S/100-S/180-S/400-S/750-S uniquement) est destinée aux câbles, tuyaux flexibles ou têtes de sondes supplémentaires que vous désirez acheminer vers l'espace de travail de l'incubateur.

Le port d'accès [2] a un diamètre de 42 mm.

REMARQUE	Conditions d'exploitation Lorsque vous devez utiliser des accessoires dans l'espace de travail de l'incubateur, veuillez respecter les conditions ambiantes, énumérées dans le tableau ci-dessous. L'énergie, introduite dans l'espace de travail, a un impact sur la limite inférieure de l'intervalle de contrôle de la température. Lorsque vous introduisez dans l'espace de travail des sources de chaleur supplémentaires cela risque de compromettre le contrôle de température.
-----------------	---

Système d'étagères

L'incubateur est livré muni de deux étagères grillagées. Les rails de support [1] pour les étagères sont dotés d'une série de perforations alternantes, oblongues et rondes, espacées à intervalles réguliers de 30 mm, pour assurer une insertion précise des supports d'étagères [8]. Leur structure permet également d'ajuster les étagères selon les tailles des conteneurs à échantillons. Les étagères [2] sont dotées d'une protection anti-inclinaison et anti-retrait. Pour vous renseigner davantage sur l'utilisation du système d'étagères veuillez consulter "[Procédures d'installation](#)" à la page 5-1.

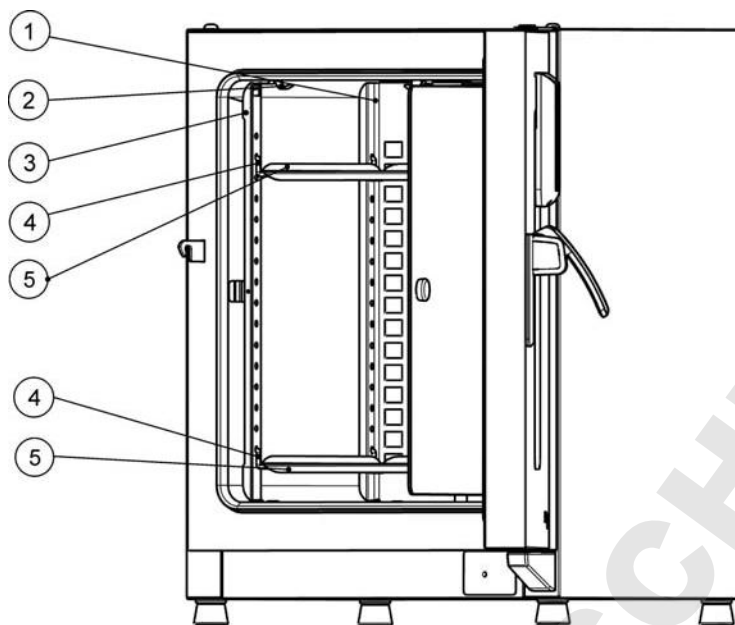

- [1] Déflecteurs d'air
- [2] Ressorts de retenue (pour les appareils de table uniquement)
- [3] Rails de support
- [4] Support d'étagère
- [5] Plaques perforées

Figure 4-13 Système d'étagères

Portes d'accès aux tuyaux

Certains modèles d'incubateurs Heratherm sont dotés des portes d'accès aux tuyaux supplémentaires, situées sur le panneau latéral ou sur le panneau supérieur.

Les différentes options de portes d'accès aux tuyaux sont énumérées dans la [table 4-1](#) ci-dessous.

Table 4-1 Portes d'accès aux tuyaux pour les incubateurs Heratherm (disponibles en option)

Modèle	Porte, intégrée au panneau latéral, diam. (mm)	Porte, intégrée au panneau supérieur, diam. (mm)
IMH et IMH-S	24/0,95 ou 58/2,28	24/0,95 ou 58/2,28

Les portes d'accès aux tuyaux sont situées dans des emplacements fixes sur le panneau latéral ou sur le panneau supérieur (voir [figure 4-14](#)).

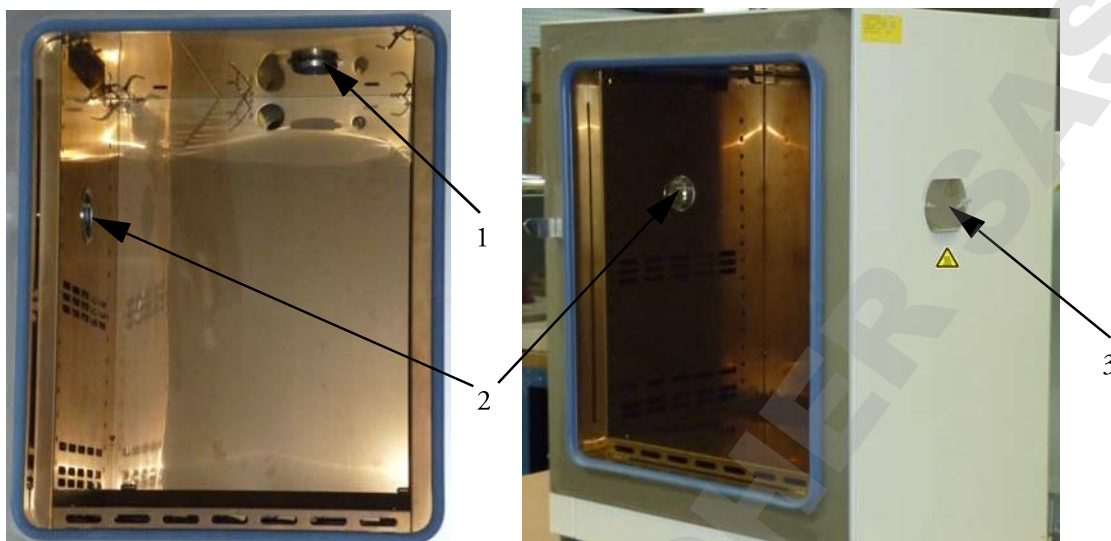

Figure 4-14 Portes d'accès aux tuyaux

- [1] Porte d'accès aux tuyaux, intégrée au panneau supérieur
- [2] Porte d'accès aux tuyaux, intégrée au panneau latéral
- [3] Bouchon d'étanchéité pour la porte d'accès aux tuyaux, intégrée au panneau latéral

Après avoir inséré tous les câbles, tuyaux et conduits nécessaires, veuillez capitonner la porte d'accès aux tuyaux au moyen des coussinets thermorésistants, fournis avec l'appareil, et enfoncer le bouchon d'étanchéité le plus loin possible.

		AVERTISSEMENT Risque des brûlures au contact des surfaces chaudes
La surface autour de la porte d'accès aux tuyaux peut devenir extrêmement brûlante.		

DOMINIQUE DUTSCHER SAS

Procédures d'installation

Appareils de table

Installation du système d'étagères

Vous n'avez besoin d'aucun outil pour installer le système d'étagères. Les rails de support sont gardés en place au moyen des ressorts. Après avoir inséré les supports des étagères dans leurs rails, veuillez tout simplement enfoncer les grilles perforées sur leurs crochets.

REMARQUE

Il est impossible d'enlever les rails de support des appareils fixés au plancher.

Installation initiale

1. N'oubliez pas d'enlever la pellicule protectrice des rails de support.
2. Enfoncez les ressorts de retenue [1] sur les guides des rails de support [2], tout en veillant à ce que les dispositifs de verrouillage [3] des ressorts s'engagent dans les trous, prévus dans les rails.

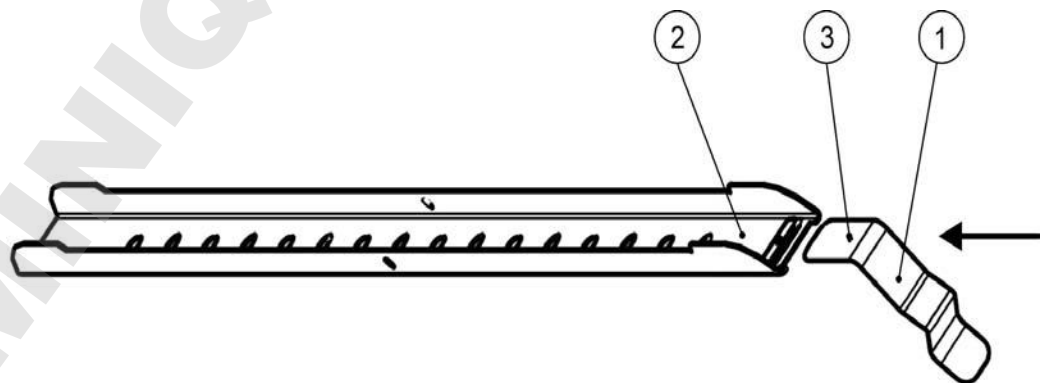
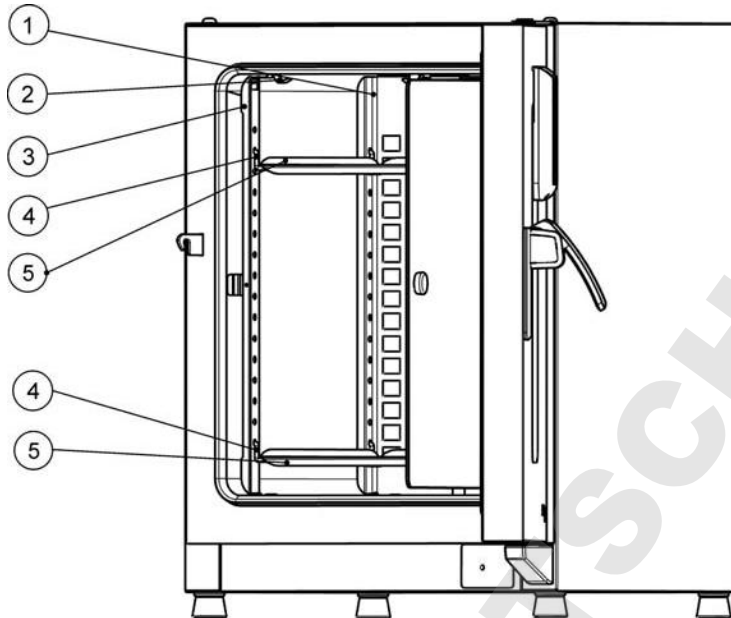

Figure 5-1 Insertion du ressort de retenue dans le rail de support

Installation des étagères grillagées

Les illustrations ci-dessous montrent les positions des éléments du système d'étagères.



- [1] Déflecteurs d'air
- [2] Ressorts de retenue (pour les appareils de table uniquement)
- [3] Rails de support
- [4] Support d'étagère
- [5] Étagères perforées

Figure 5-2 Installation des étagères

Préparation de l'espace de travail

Les incubateurs Heratherm ne sont pas livrés dans un état stérile. Veuillez décontaminer l'incubateur avant de procéder au démarrage initial.

Veuillez inspecter les composants suivants de l'espace de travail pour vous assurer de leur propreté et les désinfecter avant tout usage :

- Rails de support
- Support d'étagère
- Plaques perforées
- Surfaces de l'espace de travail,
- Joints et bagues d'étanchéité de l'espace de travail,
- Porte en verre

REMARQUE

Nettoyage et désinfection

Pour vous renseigner davantage sur le nettoyage et la désinfection de l'incubateur, veuillez vous référer à "Nettoyage et désinfection" à la page 9-1.

Installation ou enlèvement des rails de support

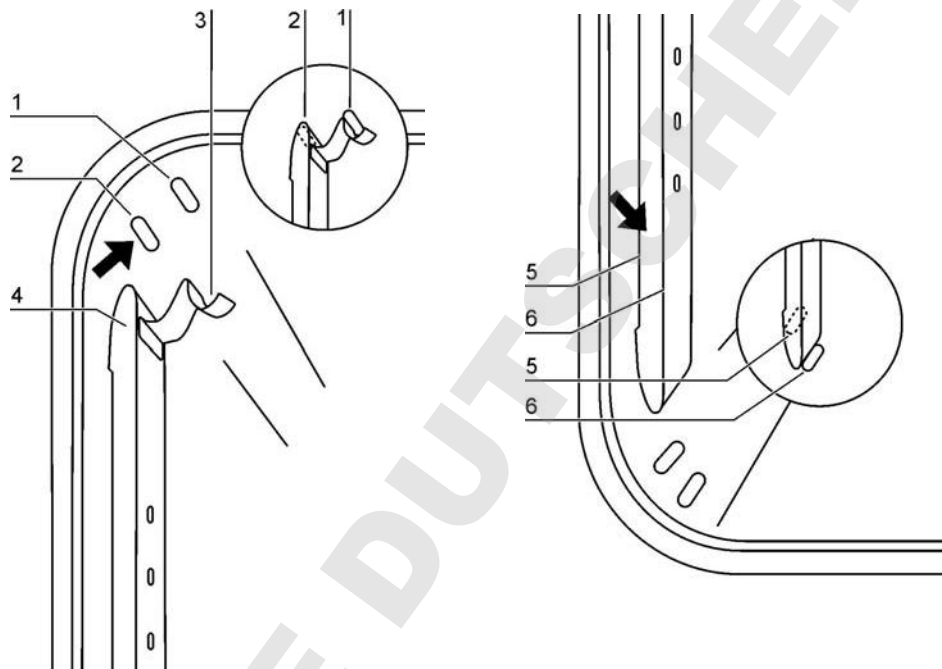

Figure 5-3 Installation du rail de support

Les estampes [2] et [5] servent de guides latéraux aux rails de support, tandis que les estampes [1] et [6] sont prévues pour garder les rails en place. Pour assurer l'installation correcte des rails de support veuillez tourner les ressorts de retenue [3] vers le haut.

1. Placez le rail de support [4] sur l'estampe inférieure [6] et inclinez-le vers le haut contre la paroi latérale de l'espace de travail de sorte que le rail soit positionné au-dessus des estampes [5] et [2].
2. Serrez le ressort de retenue [3] derrière l'estampe supérieure [1].
3. Pour enlever les rails de support tirez le compensateur vers le bas pour que le ressort sorte de son logement, puis enlevez le rail.

Installation et démontage du déflecteur d'air

Heratherm IMH et les incubateurs modèle IMH-S sont livrés munis d'un déflecteur d'air. Avant d'enlever le déflecteur d'air de la paroi arrière, il est nécessaire de démonter les rails de support.

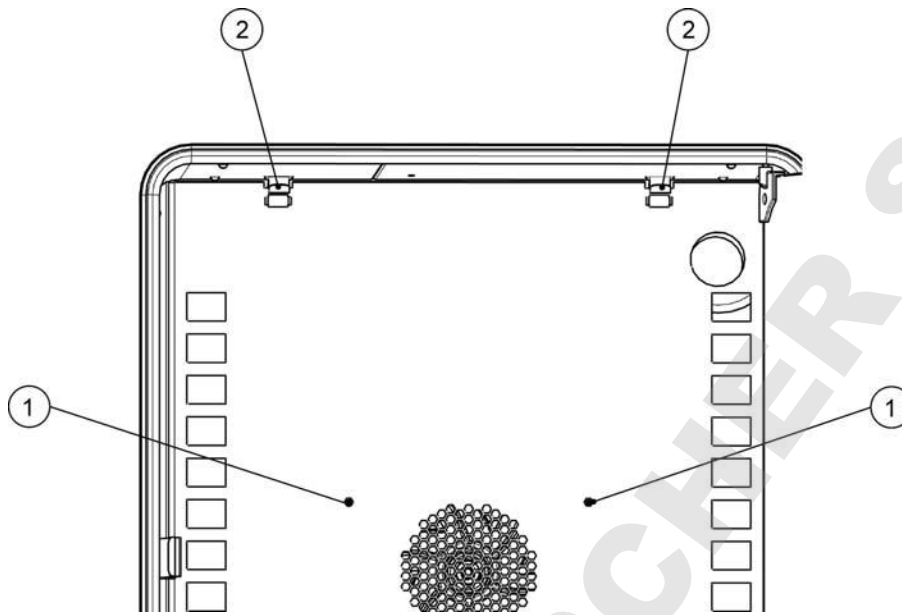

Figure 5-4 Démontage du déflecteur d'air

1. Desserrez les deux vis [1] servant à fixer le déflecteur d'air à la paroi arrière du conteneur intérieur.
2. Prenez les deux ressorts de retenue [2] par les pattes et poussez-les vers le bas de sorte qu'ils sortent de leurs logements, puis enlevez le déflecteur d'air de la paroi arrière.
3. Pour assurer l'installation correcte du déflecteur d'air veuillez tourner les ressorts de retenue vers le haut. Placez le déflecteur d'air sur les estampes inférieures et inclinez-le vers le haut contre la paroi arrière de l'espace de travail.
4. Attachez les deux ressorts de retenue [2] aux estampes supérieures.
5. Fixez le déflecteur d'air contre la paroi arrière du conteneur intérieur en serrant les deux vis [1].

Nivellement de l'incubateur

1. Placez le niveau à bulle sur l'étagère centrale.
2. Ajustez manuellement le pied de nivellement jusqu'à ce que l'étagère soit alignée horizontalement dans toutes les directions. Effectuez l'ajustement du pied de nivellement de gauche à droite et de l'arrière vers le devant.

Mise en service des appareils fixés au plancher

Installation et enlèvement des déflecteurs (modèles IMH-S)

La section ci-dessous décrit l'installation et l'enlèvement de la plaque inférieure.

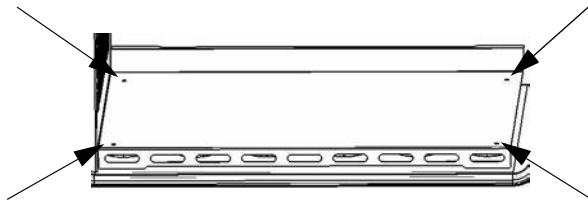

Figure 5-5 Démontage du panneau inférieur

1. Desserrez et enlevez les quatre vis de la plaque inférieure, puis enlevez complètement cette dernière.

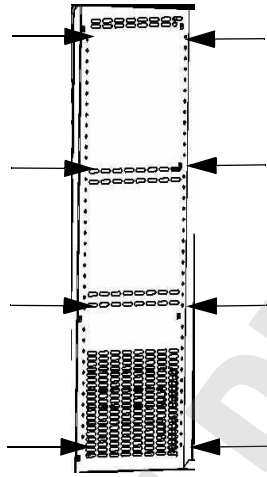

Figure 5-6 Enlèvement des deux profils de soutien

Desserrez et enlevez les huit vis retenant les profils de soutien gauche et droit, puis enlevez les déflecteurs latéraux.

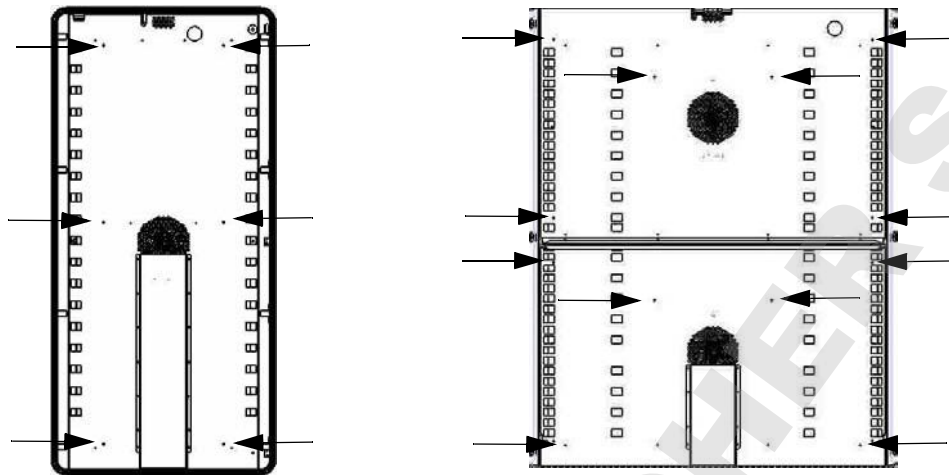

Figure 5-7 Enlèvement du déflecteur arrière IMH 400-S / 750-S

Desserrez et enlevez les six vis du déflecteur arrière de l'appareil IMH-S 400 ou les six vis des déflecteur arrière du haut et du bas de l'appareil IMH-S 750, puis enlevez le(s) déflecteur(s).

Mise en service, aperçu général

Installation des support étagères

1. Insérez le support de l'étagère [3] dans les orifices [1], prévus dans le rail de support, et inclinez-les vers le bas.
2. Assurez-vous que les deux éléments verticaux [2] du support de l'étagère sont positionnés contre le rail de support.

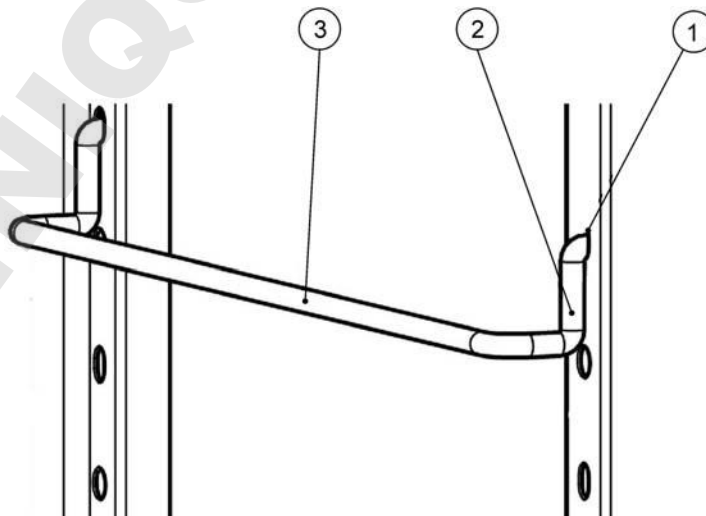
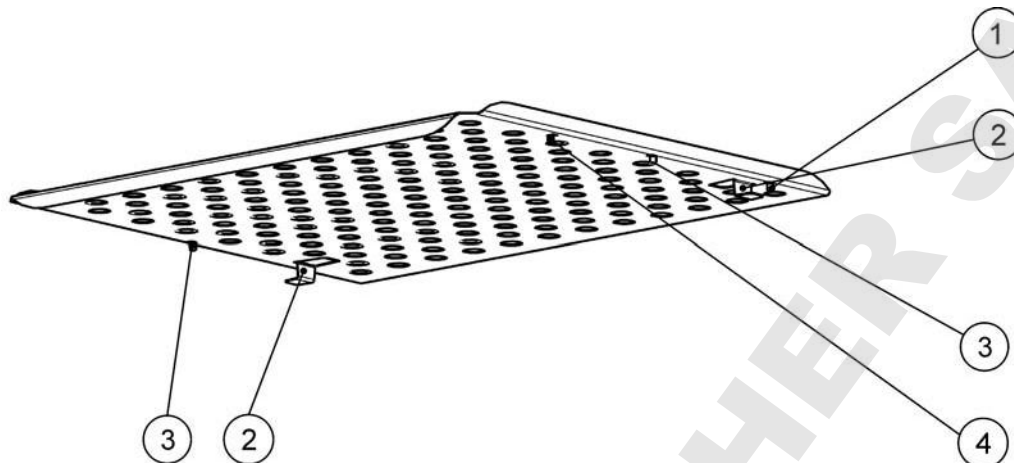

Figure 5-8 Montage du support d'étagère

Installation des étagères grillagées



- [1] Taquet arrière
- [2] Dispositif anti-inclinaison
- [3] Taquet avant
- [4] Étagère

Figure 5-9 Installation des étagères grillagées

1. Enfoncez l'étagère [4] dans ses supports de sorte que les dispositifs de protection anti-inclinaison [2] soient tournés vers le panneau arrière de l'étuve.
2. Soulevez légèrement l'étagère grillagée de sorte que les taquets [1] et [3] puissent glisser au-dessus de ses supports.
3. Assurez-vous que les étagères, ainsi que leurs dispositifs de protection anti-inclinaison, peuvent se déplacer librement au-dessus des supports des étagères.

Raccordement au réseau d'alimentation

		Choc électrique
<p>Tout contact avec les éléments porteurs de courant peut entraîner un choc électrique léthal.</p> <p>Avant de raccorder l'appareil au réseau d'alimentation, examinez le cordon et la prise pour vous assurer qu'ils ne sont pas abîmés. Évitez d'utiliser des câbles abîmés pour raccorder l'appareil au réseau électrique !</p>		

Le boîtier de l'incubateur (de classe I) est mis à la masse. Afin de réduire au minimum le risque d'un choc électrique, veuillez utiliser le cordon d'alimentation CA fourni pour raccorder l'incubateur à une source d'alimentation correctement installée et mise à la masse en vous assurant de la présence des fonctionnalités suivantes, prévues dans chaque incubateur :

- Fusible lent T 16

- Disjoncteur B 16

Raccordement à la source d'alimentation

1. Avant de raccorder l'incubateur à la source d'alimentation, assurez-vous que la tension du réseau correspond aux spécifications de la plaque signalétique située sur le panneau devant de l'incubateur. Si la tension (V) et l'ampérage (A) ne correspondent pas aux valeurs spécifiées, ne raccordez pas l'appareil à la source d'alimentation!
2. Assurez-vous que le contact d'alarme est déconnecté. S'il est raccorder, déconnectez-le pour éviter une fausse alarme à l'extrémité de réception. Vous raccorderez le contact d'alarme plus tard au cours de la procédure de démarrage.
3. Connectez le raccord CEI à la prise, située à l'arrière de l'incubateur.
4. Acheminez le cordon d'alimentation de sorte qu'il ne croise pas les tuyaux d'échappement, les couloirs ni les passages. Si deux appareils sont empilés, veillez à ce que le cordon d'alimentation de l'un d'entre eux n'entre pas en contact avec les surfaces chaudes de l'autre incubateur.
5. Raccordez la prise mâle, mise à la masse, du cordon d'alimentation à une prise électrique avec fusible, correctement mise à la masse et munie d'un interrupteur différentiel.
6. Assurez-vous que la conduite d'alimentation électrique ne subit pas de traction ni de compression.

	<p>REMARQUE Assurez-vous que les prises d'alimentation restent toujours accessibles!</p> <p>Vous devez être capable de débrancher rapidement l'appareil en cas d'urgence. Assurez-vous que la prise électrique reste accessible à tout moment.</p>
--	--



Figure 5-10 Prise d'alimentation CA

	<p>REMARQUE Condensation</p> <p>Lorsque vous utilisez l'incubateur pour la première fois laissez l'appareil se stabiliser avant de le mettre en marche pour que le condensat ne se forme pas sur les parties mouvantes.</p>
--	---

Raccordement de l'interface RS-232

	 REMARQUE
	Seuls les spécialistes en électrotechnique et en ingénierie des signaux, dûment formés et autorisés, doivent effectuer le remplacement.

L'interface de communication RS-232 est conçue pour demander les données de l'état et de la température de l'incubateur en saisissant les commandes de base sur un terminal standard, fourni par le système d'exploitation de votre ordinateur. L'interconnexion requiert un câble RS-232 standard, muni de raccords à 9 broches et d'un brochage direct 1:1 sans fils croisés qui n'est pas livré avec l'incubateur.

Les utilisateurs peuvent utiliser l'inventaire des commandes RS-232, énumérées dans [table 5-1](#) ci-dessous pour automatiser la journalisation des données du processus, en incluant, par exemples, ces commandes dans les scripts, exécutés sur un ordinateur éloigné.

	 ATTENTION	Compatibilité de l'interface RS-232 Pour que l'interface RS-232 ne soit pas surchargée ni abîmée, comparez ses paramètres à ceux du brochage, énumérés ci-dessus, et assurez-vous que le port d'interface de l'ordinateur est compatible avec le niveau de signal de +/- 5V DC.
--	--	--

Interconnexion entre l'incubateur et un ordinateur

1. Éteignez l'ordinateur
2. Acheminez l'interface série de sorte qu'elle ne croise pas les tuyaux d'échappement, les tables, les passages ou les couloirs. Si deux incubateurs sont empilés, veillez à ce que le câble de l'interface série de l'un d'entre eux n'entre pas en contact avec les surfaces chaudes de l'autre incubateur.
3. Connectez un raccord du câble de l'interface série (longueur du câble de 5 à max. 10 m, ne fait pas partie de la livraison standard) à la prise marquée RS 223, située dans la section d'interface d'ordinateur et d'alarme sur le panneau arrière de l'incubateur.
4. Connectez le deuxième raccord à un port COM 1 /COM 2 libre ou à autre port série de l'ordinateur.
5. Faites démarrer l'ordinateur
6. Lancez votre programme terminal standard et assurez la connexion avec les paramètres suivants :
 - 57 600 bps

- 8 bits de données
 - 1 bit d'arrêt
 - Sans parité
7. Lorsque votre ordinateur signale que la communication a été établie vous pouvez saisir l'une des commandes énumérées dans le tableau ci-dessous pour demander les renseignements désirés.
8. Suivez la syntaxe de commande suivante :

?:aaaa:bb::cc<CR>, avec :

- **?:** identifie la ligne de commande dans une interrogation
- **aaaa:** représente l'adresse du paramètre ;
- **bb::** est un champ de réponse qui doit rester 00 pour des raisons techniques ;
- **cc** est une somme de contrôle spécifique pour commandes (voir la table ci-dessous).
- **<CR>** signifie le retour de chariot.

Vous recevrez la réponse sous format suivant

!:aaaa:bb:XXXXX:cc<CR>, avec :

- **!:** identifie la ligne de réponse correspondant à une interrogation ;
- **aaaa:** représente l'adresse du paramètre faisant partie de l'interrogation ;
- **bb:** représente le nombre d'octets utiles dans un code hexadécimal, par exemple, 1F pour la valeur décimale 31 ;
- **XXXXXX:** représente l'information importante sur l'état ;
- **cc:** représente la somme de contrôle (OU exclusif inversé de tous les octets retournés, sauf les octets de la somme de contrôle et le caractère <CR>) ;
- **<CR>** signifie le retour de chariot.

Table 5-1 Commandes terminales pour les interrogations de données

Syntaxe de commande	Exemple de réponse
Date et heure combinées	
?:0010:00::c1	!:0010:11: 31.07.10 ; 01:02:23 :e2 Date Heure
Date uniquement	
?:0011:00::c0	!:0011:08: 31.07.10 :d2 Date
Heure uniquement	
?:0012:00::c3	!:0012:08: 01:02:23 :dc Heure

Table 5-1 Commandes terminales pour les interrogations de données

Syntaxe de commande	Exemple de réponse
Valeur de consigne de la température (T1) ; Température actuelle au sein de l'espace de travail (T2) ; Température de référence (T3) ; Température de la sonde à échantillons	
?:3010:00::c2	!:3010:1f:+125.00;+124.96;+000.000;+000.00:b0 T1 T2 T3 T4

Raccordement du contact d'alarme

REMARQUE	<p>La compétence du personnel</p> <p>Thermo Scientific garantit la sécurité d'exploitation et la performance de l'incubateur uniquement si l'installation et les réparations sont effectuées par un personnel compétent. Le raccordement de l'incubateur à un système d'alarme externe doit toujours être effectué par des spécialistes en génie électrique ou en télécommunications, dûment formés et autorisés !</p>
-----------------	---

Description des fonctions

Lorsque des erreurs de système ou des défaillances surviennent dans les circuits de contrôle de la température, un message d'alarme est transmis au système de surveillance, connecté à l'incubateur. Le contact, exempt du potentiel (de type commutateur), a été conçu pour les circuits dont la configuration correspond aux spécifications ci-dessous :

REMARQUE	<p>Fonctionnement du commutateur</p> <p>Le relais d'alarme est activé lorsque les boucles de contrôle internes signalent l'une de conditions d'erreur.</p>
-----------------	---

Spécification du relais d'alarme

Circuit	Voltage	External fusing
Circuits with system voltage	max. 250 V ~	max. 2 A
SELV circuits (cf. VDE 0100, Part 410)	25 V ~	max. 2 A
	60 V =	max. 1 A
SELV-E circuits (cf. VDE 0100, Part 410)	50 V ~	max. 1 A
	120 V =	max. 0.5 A

 ATTENTION	Aperçu de la compatibilité électrique du contact d'alarme
Pour que le contact d'alarme ne soit surchargé ni abîmé, assurez-vous les paramètres des interfaces électriques du système de réception d'alarme sont compatibles avec les spécifications du relais d'alarme, fournies ci-dessus.	

Exemple de raccordement

Le raccord [5] pour le câble d'interface fait partie de la livraison standard de l'incubateur. Les spécifications de la tension d'exploitation et des fusibles des circuits d'alarme externe figurent dans le tableau à la page précédente.

1. Montez chaque conducteur ([1] à [4]) du câble d'interface comme le montre le diagramme électrique.
2. Acheminez le câble d'alarme de sorte qu'il ne croise pas les tuyaux d'échappement, les tables, les passages ou les couloirs. Si deux incubateurs sont empilés, veillez à ce que le câble de l'interface série de l'un d'entre eux n'entre pas en contact avec les surfaces chaudes de l'autre incubateur.
3. Branchez le raccord du câble d'interface du système d'alarme au port d'interface [5], situé sur le panneau de l'incubateur.

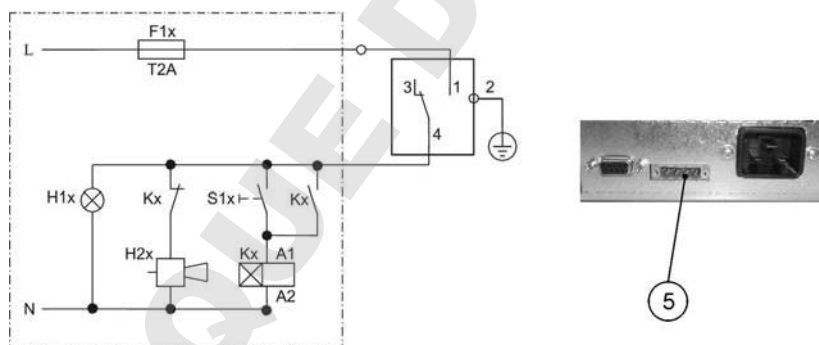

Figure 5-11 Exemple du raccordement du relais d'alarme

Le schéma de circuit ci-dessus représente un état d'exploitation non perturbé. En cas d'un état d'erreur, dont une panne d'alimentation, une fermeture de contact se produit sur le trajet entre les contacts 1-4.

Exploitation

Préparation de l'incubateur

Avant de procéder à l'exploitation de l'incubateur veuillez effectuer toutes les procédures de démarrage (voir "[Procédures d'installation](#)" à la [page 5-1](#)).

Examen de l'appareil

Avant de procéder à l'exploitation de l'incubateur, il est nécessaire de vous assurer du fonctionnement correct des composants suivants :

- Le joint de la porte du cadre avant doit rester intact.
- La porte en verre ne doit pas être abîmée.
- Les composants du système d'étagères doivent être installés de façon sûre.
- Désinfection de l'espace de travail de l'incubateur

Lancez la procédure de décontamination (modèles Heratherm IMH 60/100/180/400/750-S uniquement ; voir la section "[Décontamination](#)" à la [page 7-17](#)) ou désinfectez l'espace de travail conformément aux directives sanitaires, spécifiées par l'opérateur.



Désinfectez l'espace de travail conformément aux consignes de sécurité, spécifiées par l'opérateur.

Début de l'exploitation

1. Allumez l'incubateur en vous servant du panneau de commande.
2. Réglez la valeur initiale de la température sur le panneau de commande.
3. Lancez la procédure de décontamination (prévue en option pour les modèles Heratherm IMH 60/100/180/400/750-S uniquement; voir "[Décontamination](#)" à la [page 7-17](#)).
4. Le contrôleur de température commence à ajuster la température au sein de l'espace de travail selon la valeur de consigne, spécifiée par l'utilisateur.

		Pour éviter tout risque d'explosion ou d'inflammation
<ul style="list-style-type: none">• évitez d'utiliser l'incubateur pour traiter les substances, énumérées dans la section "Utilisation incorrecte" à la page 1-5• assurez-vous de l'absence des solvants dans l'air ambiant• évitez d'exploiter l'incubateur dans des zones présentant un risque d'explosion		

5. Placez les échantillons dans l'espace de travail.

		Surfaces brûlantes
<p>L'écran de la porte en verre, le panneau intérieur de la porte extérieure ainsi que les surfaces du système d'étagères et de l'espace de travail deviennent brûlantes lorsque l'incubateur passe par les cycles de réchauffement et ne refroidissent qu'après un certain temps.</p> <p>N'oubliez pas de mettre des gants de protection et autres dispositifs appropriés avant d'enlever des échantillons au cours d'un cycle de réchauffement (ou bientôt après) afin d'éviter les brûlures au contact des surfaces chaudes!</p>		

	Risque de surcharge
<p>Une surcharge pourrait abîmer les étagères de l'incubateur ou entraîner leur inclinaison, ce qui pourraient provoquer la destruction des échantillons lors du retrait des étagères. Afin d'éviter les surcharges de l'incubateur et du système d'étagères, veuillez respecter les limites de poids des échantillons, spécifiées dans "Données techniques" à la page 13-1.</p>	

	Chargement correct
<p>Pour assurer une circulation d'air suffisante et un réchauffement uniforme des échantillons, n'utilisez jamais plus de 70 % de la zone de surface de l'espace de travail. La présence des objets encombrants, pouvant dissiper la chaleur, au sein de l'espace de travail pourrait compromettre la distribution uniforme de la chaleur.</p>	

Manutention et contrôle

Les modèles d'incubateurs Heratherm IMH et IMH-S sont munis d'une unité de contrôle, montée au panneau avant et comportant un écran polyvalent, quatre touches de commande et une touche marche/arrêt. Les quatre touches de commande interagissent avec la fenêtre d'affichage pour que l'utilisateur puisse accéder à toutes les fonctionnalités et tous les réglages de l'incubateur, dont, par exemple, la température de consigne, le minuteur, l'activation et la désactivation de la prise CA de l'espace de travail et bien d'autres.

Dans des conditions d'exploitation normales la température de l'espace de travail s'affiche à l'écran. Une fois les ajustements effectués, ou 30 secondes après le dernier ajustement, l'écran passe au mode par défaut.

Le graphique ci-dessous représente le panneau de commande des modèles Heratherm IMH 60/100/180 et IMH 60/100/180/400/750-S avec tous les éléments de visualisation et toutes les commandes disponibles.

Figure 7-1 Panneau de commande des incubateurs Heratherm IMH et IMH-S

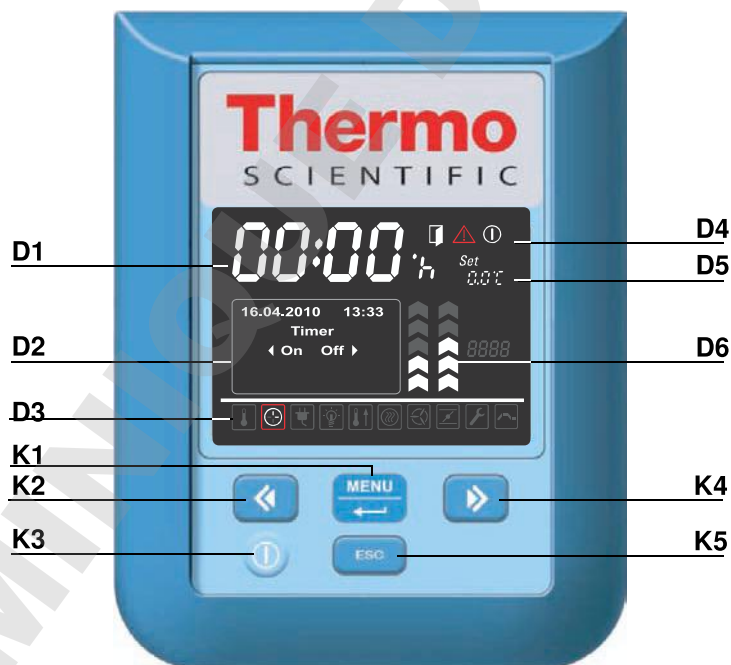

Le tableau ci-dessous contient de courtes descriptions des touches du panneau de commande (éléments K1 à K5 sur la [figure 7-1](#)).

Table 7-1 Touches de commande





Icône	Élé- ment	Fonction
	K1	<p>Touche Menu/Enter (Menu/Saisie) Première pression : Active le menu, fait apparaître un cadre rouge autour du premier élément du menu Deuxième pression : Sélectionne l'élément du menu actuellement activé (entouré d'un cadre rouge), en appuyant sur cette touche vous pouvez également, selon la fonction actuellement sélectionnée, saisir les éléments D2, D5 ou D6. Troisième pression (après la modification d'un paramètre) : Confirme un paramètre saisi ou sélectionné auparavant</p>
	K2	<p>Touche gauche Après la deuxième pression de la touche Menu/Enter : - Sélectionne l'élément suivant (voir élément D3) en se déplaçant vers l'icône, située à gauche de l'actuelle. Lorsqu'un élément du menu a été sélectionné : - Réduit la valeur d'un paramètre réglable, par exemple, la température de consigne dans D5. Gardez cette touche pressée pendant plusieurs secondes pour modifier la valeur sélectionnée en mode d'exécution rapide. - Sélectionne l'option suivante dans le champ d'affichage D2 du panneau polyvalent, à gauche de l'élément du menu actuellement activé passant, par exemple de l'état Off (inactif) du minuteur à l'état On (actif).</p>
	K3	<p>Touche Marche/Arrêt Gardez cette touche pressée pendant 2 secondes pour mettre l'incubateur en mode d'arrêt. Tous les éléments de la fenêtre d'affichage s'éteignent, sauf l'icône de l'indicateur de disponibilité dans la zone d'affichage D4 de l'état d'un élément. Le champ d'affichage D1 de la température de l'espace de travail s'allume faiblement si la température est supérieure à 50 °C (122 °F).</p>
	K4	<p>Touche droite Après la deuxième pression de la touche Menu/Enter : - Sélectionne l'élément suivant (voir élément D3) en se déplaçant vers l'icône, située à droite de l'actuelle. Lorsqu'un élément du menu a été sélectionné : - Augmente la valeur d'un paramètre réglable, par exemple, la température de consigne dans D5. Gardez cette touche pressée pendant plusieurs secondes pour modifier la valeur sélectionnée en mode d'exécution rapide. - Sélectionne l'option suivante dans le champ d'affichage D2 du panneau polyvalent, à droite de l'élément du menu actuellement activé - passant, par exemple de l'état On (actif) du minuteur à l'état Off (inactif).</p>

Table 7-1 Touches de commande

Icône	Élément	Fonction
	K5	Touche Escape (échap) Retourne au niveau précédent du menu ou au mode d'affichage standard. Après avoir quitté l'élément du menu actuel, vous serez éventuellement prié de sauvegarder les paramètres que vous aviez sélectionnés auparavant.

Le tableau ci-dessous contient de courtes descriptions des fonctionnalités d'affichage du panneau de commande (éléments D1 à D6 sur la [figure 7-1](#); les identificateurs K1 à K4 correspondent aux touches, représentées sur cette figure).

Table 7-2 Fonctionnalités d'affichage





Fonctionnalité	Élément	Fonction
	D1	Ce champ d'affichage montre la lecture permanente de la température réelle au sein de l'espace de travail, en °C ou °F (selon les préférences de l'utilisateur, voir " Format d'affichage de la température " à la page 7-31). Si la température est inférieure à 105 °C, ou 221 °F, la lecture affiche aussi un chiffre après la virgule. Au-delà de cette limite, les chiffres après la virgule ne sont plus affichés. Ce champ affiche également le temps au format hh:mm (heures:minutes, de deux chiffres chacune) pendant que l'utilisateur règle l'horloge intégrée de l'incubateur.
	D2	Le panneau d'affichage polyvalent de quatre lignes contient les champs pour la date et l'heure, une zone d'affichage des options, prévues pour l'élément du menu sélectionné, des codes d'alarme, des indicateurs d'avancement pour les processus continus (tels que l'augmentation de la température, contrôlée par le programme), etc.
	D3	Barre de menu avec des icônes représentant les paramètres réglables Un cadre rouge sert à souligner l'élément du menu, sélectionné au moyen du Menu (K1) et des touches Gauche (K2) et Droite (K4). Une courte description de chaque élément du menu figure dans table 7-3 . Remarque Si vous ne parvenez pas à sélectionner un élément du menu, cela signifie que la fonctionnalité qu'il représente ne fait pas partie de la configuration de votre appareil.

Table 7-2 Fonctionnalités d'affichage

Fonctionnalité	Élé-ment	Fonction
	D4	<p>La zone d'affichage de l'état comprend trois icônes représentant les états particuliers de l'incubateur (de gauche à droite) :</p> <ul style="list-style-type: none"> - L'icône Porte ouverte apparaît lorsque la porte avant de l'incubateur est ouverte ou n'a pas été fermée correctement (voir "Interrupteur de la porte" à la page 4-11). <p>Remarque L'icône Porte ouverte est activable pour les modèles IMH-S.</p> <ul style="list-style-type: none"> - Lorsqu'une condition d'erreur se produit, l'icône d'alarme rouge d'allume. En même temps, le code d'erreur correspondant se met à clignoter dans le champ d'affichage D2. Appuyez sur la touche ESC. - pour accepter le message d'alarme. L'icône de l'indicateur de disponibilité apparaît lorsque l'incubateur a été mis en mode off (d'arrêt) au moyen de la touche On/Off figure 7-1 (Marche/Arrêt) (élément K3).
	D5	<p>Le panneau de réglages, marqué Set (Réglages) est conçu pour permettre le réglage de la température de consigne, en °C or °F (selon les préférences de l'utilisateur ; voir "Passer d'un format d'affichage à l'autre" à la page 7-31). Si la température est inférieure à 105 °C ou 221 °F la lecture affiche aussi un chiffre après la virgule.</p>
	D6	<p>Le diagramme à barres, situé à gauche, correspond à l'icône du Ventilateur que se trouve immédiatement au-dessous de celui-là, et affiche la vitesse actuelle du ventilateur.</p> <p>Vitesse du ventilateur dans les appareils de table Diagramme à barres permettant de régler la vitesse du ventilateur (6 niveaux sont disponibles : 0 – 5)</p> <ul style="list-style-type: none"> - 0% (aucune barre ne s'allume) - 20 % (barre 1 s'allume) - 40 % (les barres 1 et 2 s'allument) - 60 % (les barres 1 à 3 s'allument) - 80 % (les barres 1 à 4 s'allument) - 100 % (les barres 1 à 5 s'allument) <p>Vitesse du ventilateur dans les appareils fixés au plancher Diagramme à barres permettant de régler la vitesse du ventilateur (2 niveaux sont disponibles)</p> <p>Vitesse minimum (chevrons 1 à 3 allumés) Vitesse maximum (chevrons 1 à 5 allumés)</p>

Le tableau ci-dessous contient de courtes descriptions des icônes de la barre de menu (élément D3 sur la [figure 7-1](#))

Table 7-3 Icônes de la barre de menu

Icône	Fonction
	<p>Valeur de la température de consigne Permet de régler la valeur de la température de consigne (la valeur par défaut est de 37 °C/99 °F) dans les limites de la plage disponible. Vous pouvez modifier la valeur de consigne en appuyant sur les touches Gauche et Droite (élément K2 ou K4), puis, après avoir confirmé vos préférences au moyen de la touche Menu/Enter (élément K1), vous pouvez observer leur impact sur la température réelle dans le champ d'affichage sur D1. Instructions : “Valeur de la température de consigne” à la page 7-7.</p>
	<p>Minuteur Permet d'allumer et/ou éteindre l'appareil après une période de compte à rebours, spécifiée par l'utilisateur, à l'heure de démarrage/arrêt pré réglée ou selon l'horaire hebdomadaire spécifiant l'heure de démarrage et d'arrêt quotidienne. Lorsque l'utilisateur active le « minuteur du mode actif » ce champ s'éteint. Une flèche qui tourne sur l'icône du minuteur, et l'icône de l'indicateur de disponibilité qui s'allume dans la zone d'affichage de l'état, signalent que le minuteur fonctionne. Instructions : “Minuteur” à la page 7-8.</p>
	<p>Lumière Cet élément du menu sert à allumer et éteindre la lumière à l'intérieur de l'espace de travail de l'incubateur (requiert la fonctionnalité d'observation disponible en option). Instructions : “Lumière” à la page 7-15.</p>
	<p>Décontamination (modèle IMH-S uniquement) Cet élément sert à démarrer la décontamination intégrée. Instructions : “Décontamination” à la page 7-17.</p>
	<p>Ventilateur Allume le ventilateur et permet de choisir sa vitesse comme décrit dans D6. Le réglage actuel est représenté sur le diagramme à barres, situé directement au-dessus de l'icône, tandis que la valeur numérique correspondante s'affiche sur le panneau d'affichage à D2. Instructions : “Ventilateur” à la page 7-21.</p>
	<p>Réglages Invoque un sous-menu comportant les fonctionnalités suivantes : - Accès en lecture au journal des erreurs - Calibration de l'incubateur - Réglage de la date et de l'heure - Basculement de l'affichage de la température entre °C et °F - Saisie du code de contrôle de la configuration (Instructions : “Réglages” à la page 7-25)</p>

Mise en marche

1. Branchez la prise d'alimentation de incubateur à une prise CA appropriée qui a été mise à la terre.



Dans la fenêtre d'affichage du panneau avant s'allumera alors l'icône de l'indicateur de disponibilité (la première à droite dans la zone d'affichage de l'état sur D4 dans la [figure 7-1](#) à la [page 7-1](#)).



2. Gardez la touche **Marche/Arrêt** pressée pendant deux secondes.

La procédure de démarrage sera lancée une fois l'incubateur allumé. Après l'épreuve de l'initialisation du système, l'écran s'allumera et la valeur actuelle de la température de l'espace de travail apparaîtra sur le panneau d'affichage (élément D1 dans la [figure 7-1](#) à la [page 7-1](#)). L'incubateur est prêt à l'exploitation.

Mettre l'incubateur en mode d'arrêt / Débranchement



1. Gardez la touche **Marche/Arrêt** pressée pendant deux secondes.

L'écran s'éteint sauf l'icône de l'indicateur de disponibilité (la première à droite dans la zone d'affichage de l'état à D4 sur la [figure 7-1](#) à la [page 7-1](#)) et la lecture de la température résiduelle pendant que la température de l'espace de travail reste au-dessus de ≥ 50 °C/122 °F. L'incubateur est en mode d'arrêt.



2. Si nécessaire, débranchez la prise CA pour éteindre complètement l'incubateur.



Valeur de la température de consigne

Vous pouvez préréglager directement la température de l'espace de travail des incubateurs Heratherm à une valeur désirée au moyen de plusieurs pressions des touches. Après avoir confirmé la nouvelle valeur de la température de consigne sur le panneau de réglages **Set** (élément D5 sur la [figure 7-1](#) à la [page 7-1](#)), l'utilisateur peut observer le changement de température résultant sur le panneau d'affichage de la température (élément D1 sur la [figure 7-1](#) à la [page 7-1](#)).

Table 7-4 Réglage de la valeur de la température de consigne

	<p>Pressez la touche pour activer la barre de menu, puis utilisez la touche pour sélectionner l'icône de la température et pressez la touche pour confirmer.</p>
	<p>Dans le panneau de réglages Set qui clignote, pressez ou pour ajuster la nouvelle valeur de la température de consigne, puis pressez pour confirmer vos réglages.</p>
	<p>L'écran retourne au mode par défaut. La température actuelle, mesurée dans l'espace de travail et montrée dans le champ d'affichage de la température, s'adapte progressivement à la nouvelle valeur de consigne.</p>



Minuteur

Le **minuteur** est une fonctionnalité du menu permettant à l'utilisateur d'allumer et d'éteindre l'incubateur à une heure pré-réglée. Le minuteur prend en charge trois modes différents, selon les préférences de l'utilisateur :

- **Mise en marche ou en arrêt au moyen d'un compte à rebours** : Allume ou éteint l'incubateur après une période de temps, spécifiée par l'utilisateur. Les instructions permettant de configurer les préférences, correspondant à cette option, figurent dans [table 7-5](#), tandis que la mise en marche et en arrêt au moyen du minuteur sont expliquées dans [table 7-6 à la page 7-9](#) et [table 7-7 à la page 7-9](#) respectivement.
- **Mise en marche ou en arrêt à une heure pré-réglée** : Allume ou éteint l'incubateur à une heure pré-réglée. Les instructions permettant de configurer les préférences, correspondant à cette option, figurent dans [table 7-8](#), tandis que la mise en marche et en arrêt au moyen du minuteur sont expliquées dans [table 7-9 à la page 7-10](#) et [table 7-10 à la page 7-11](#) respectivement.
- **Minuteur hebdomadaire** : Allume ou éteint l'incubateur à une heure pré-réglée, certains jours de la semaine. La configuration des préférences, correspondant à cette option, est expliquée dans [table 7-11](#), tandis que les instructions de réglage des heures de la mise en marche et en arrêt quotidiennes figurent dans [table 7-12 à la page 7-12](#).

La programmation de l'heure de la mise en marche permet de garder l'incubateur au repos jusqu'à l'heure de redémarrage pré-réglée, tandis que la programmation de l'heure de la mise à l'arrêt permet d'exploiter l'appareil jusqu'à l'heure, spécifiée par l'utilisateur. Le minuteur se met à fonctionner une fois les réglages confirmés.

La procédure de décontamination l'importe sur les réglages du minuteur, c'est à dire, le minuteur ne commencera à fonctionner qu'après la fin de la procédure de décontamination.

Table 7-5 Configuration du mode de compte à rebours du minuteur











	<p>Pressez la touche  pour activer la barre de menu, puis utilisez la touche  pour sélectionner l'icône de Réglages et pressez la touche  pour confirmer.</p>
	<p>Pressez  pour sélectionner l'option Minuteur du menu et confirmer la sélection par .</p>
	<p>Pressez  ou  pour présélectionner le mode de Compte à rebours du minuteur, puis pressez  pour confirmer la sélection.</p>
	<p>L'écran retourne au mode par défaut.</p>

Table 7-6 Configuration du mode de compte à rebours du minuteur pour la mise en arrêt



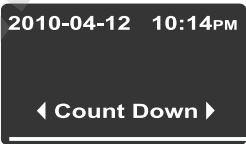











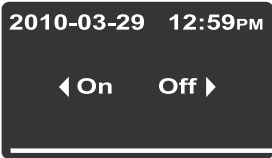

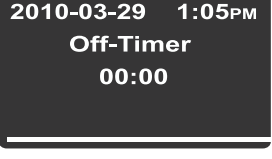





	<p>Pressez la touche  pour activer la barre de menu, puis utilisez la touche  pour sélectionner l'icône du Minuteur et pressez la touche  pour confirmer.</p>
	<p>Pressez  pour sélectionner le minuteur de la mise en arrêt Off.</p>
	<p>Réglez le temps (heures et minutes) de la mise en arrêt de l'incubateur en pressant  ou , puis pressez  pour confirmer.</p>
	<p>L'écran retourne au mode par défaut. L'icône du minuteur  avec une flèche tournante s'allume sur la barre de menu.</p>

Table 7-7 Configuration du mode de compte à rebours du minuteur pour la mise en marche

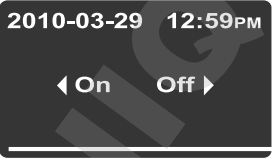
	<p>Pressez la touche  pour activer la barre de menu, puis utilisez la touche  pour sélectionner l'icône du Minuteur et pressez la touche  pour confirmer.</p>
	<p>Pressez  pour sélectionner l'option du minuteur de la mise en Marche et confirmez la sélection en appuyant sur .</p>
	<p>Réglez le temps (heures et minutes) de la mise en marche de l'incubateur en pressant  ou , puis pressez  pour confirmer.</p>
	<p>L'incubateur s'éteint. L'écran s'éteint tandis que l'icône du minuteur avec une main tournante est toujours allumée sur la barre de menu. L'icône de l'indicateur de disponibilité est également allumée.</p>

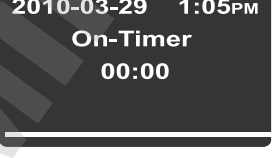
Configuration du minuteur pour une mise en marche et en arrêt à l'heure préréglée

Table 7-8 Configuration du mode « heures préréglées » du minuteur











	<p>Pressez la touche  pour activer la barre de menu, puis utilisez la touche  pour sélectionner l'icône de Réglages et pressez la touche  pour confirmer.</p>
	<p>Pressez  pour sélectionner l'option Minuteur du menu et confirmer la sélection par .</p>
	<p>Pressez  ou  pour présélectionner le mode absolu du minuteur en tant que votre mode préféré, puis  pour confirmer votre sélection.</p>
	<p>L'écran retourne au mode par défaut.</p>

Table 7-9 Configuration du mode des heures préréglées du minuteur pour la mise en arrêt



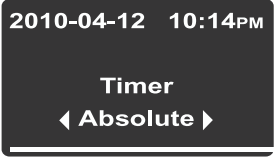











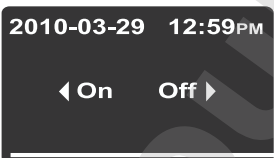

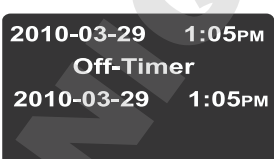



	<p>Pressez la touche  pour activer la barre de menu, puis utilisez la touche  pour sélectionner l'icône du Minuteur et pressez la touche  pour confirmer.</p>
	<p>Pressez  pour sélectionner le minuteur de la mise en arrêt Off.</p>
	<p>Réglez l'année, le mois, la date, les heures et les minutes en utilisant les touches  ou , pressez ensuite  pour confirmer.</p>
	<p>L'icône du minuteur avec une flèche tournante s'allume sur la barre de menu.</p>

Table 7-10 Configuration du mode des heures prérégées du minuteur pour la mise en marche

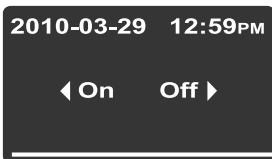
	<p>Pressez la touche  pour activer la barre de menu, puis utilisez la touche  pour sélectionner l'icône du Minuteur et pressez la touche  pour confirmer.</p>
	<p>Pressez  pour sélectionner l'option du minuteur de la mise en marche et confirmez la sélection en appuyant sur .</p>
	<p>Réglez l'année, le mois, la date, les heures et les minutes en utilisant les touches  ou , pressez ensuite  pour confirmer.</p>
	<p>L'incubateur s'éteint. L'écran s'éteint tandis que l'icône du minuteur avec une main tournante est toujours allumée sur la barre de menu. L'icône de l'indicateur de disponibilité est également allumée.</p>

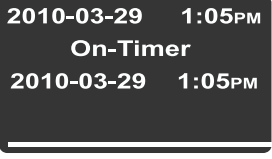
Réglage du minuteur en mode hebdomadaire

Table 7-11 Configuration du mode hebdomadaire du minuteur











	<p>Pressez la touche  pour activer la barre de menu, puis utilisez la touche  pour sélectionner l'icône de Réglages et pressez la touche  pour confirmer.</p>
	<p>Pressez  pour sélectionner l'option Minuteur du menu et confirmer la sélection par .</p>
	<p>Pressez  ou  pour présélectionner le minuteur hebdomadaire, puis pressez  pour confirmer la sélection.</p>
	<p>L'écran retourne au mode par défaut.</p>

Table 7-12 Réglage du minuteur en mode hebdomadaire



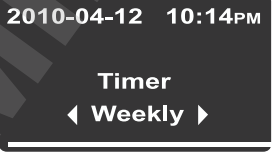











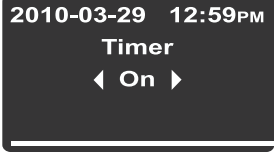

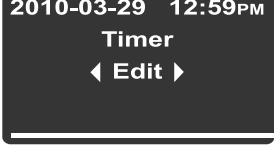

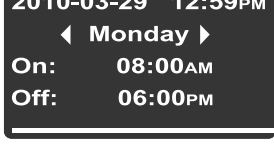





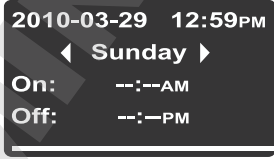

	<p>Pressez la touche  pour activer la barre de menu, puis utilisez la touche  pour sélectionner l'icône du Minuteur et pressez la touche  pour confirmer.</p>
	<p>Sur l'écran de sélection, montré à gauche, pressez  pour passer du mode On (Marche) à celui de Edit (Modification).</p>
	<p>Sélectionnez l'option Edit en pressant .</p>
	<p>Pressez  pour sélectionner le temps de la mise en marche On de lundi qui, une fois sélectionné, se mettra à clignoter (ou faites défiler les jours jusqu'à ce que le jour de la semaine désiré s'affiche en pressant  : le temps de la mise en marche du jour sélectionné se mettra à clignoter dans ce cas-là ;</p> <p>Pressez  ou  pour régler les heures, puis passez aux minutes en pressant .</p> <p>Utilisez  ou  pour régler les minutes, puis passez à mardi ou un autre jour de semaine désiré en pressant .</p> <p>Pour empêcher que l'incubateur s'allume puis s'éteigne un certain jour, réglez les heures et les minutes à --:--.</p>
	<p>Réglez les temps de la mise en marche et en arrêt pour tous les jours, jusqu'à dimanche, et pressez . (Par défaut, les temps de la mise en marche et de la mise en arrêt de samedi et dimanche sont désactivés.)</p> <p>Si vous ne désirez pas régler ou changez les temps de la mise en marche et de la mise en arrêt pour un certain jour, pressez  et  ou  pour retourner au jour précédent ou passer au jour suivant.</p>

Table 7-12 Réglage du minuteur en mode hebdomadaire

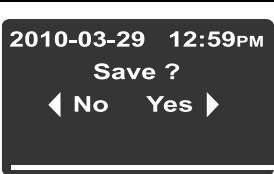
	<p>Lorsque vous êtes prié de sauvegarder vos réglages, pressez  pour confirmer.</p> <p>Remarque Vous serez également prié de sauvegarder les réglages lorsque vous pressez la touche Esc en réglant le minuteur hebdomadaire.</p>
	<p>Pour activer le minuteur hebdomadaire pressez .</p> <p>Vous pouvez également presser  et  pour sélectionner l'option v si vous désirez activer le minuteur hebdomadaire plus tard et non pas immédiatement.</p>
	<p>L'icône du minuteur avec une flèche tournante s'allume sur la barre de menu.</p>

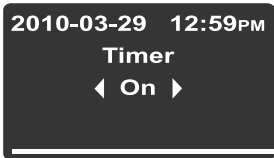
Arrêt du minuteur

Table 7-13 Arrêt du minuteur de la mise en arrêt avant le moment prévu







	<p>Pressez la touche  pour activer la barre de menu, puis utilisez la touche  pour sélectionner l'icône du Minuteur et pressez la touche  pour confirmer.</p>
	<p>Pressez  pour confirmer l'option Yes (Oui), sélection par défaut.</p>
	<p>L'icône du minuteur disparaîtra de la barre de menu.</p>

Table 7-14 Arrêt du minuteur de la mise en marche avant le moment prévu

	<p>Pour supprimer un minuteur de la mise en marche préréglé pendant que l'incubateur est éteint, gardez pressée la touche On/Off pendant plusieurs secondes.</p>
---	--

Table 7-14 Arrêt du minuteur de la mise en marche avant le moment prévu

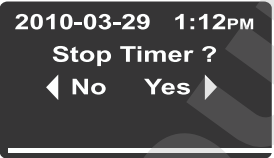







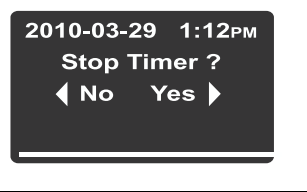

	<p>Lorsque le message Stop Timer? (Arrêter le minuteur?) apparaît, confirmez la sélection par défaut Yes en pressant .</p>
	<p>L'écran retournera à l'option de la sélection entre le minuteur de la mise en arrêt (Off, clignotant) et celui de la mise en marche (On) table 7-6. L'icône du minuteur disparaîtra de la barre de menu.</p>

Table 7-15 Arrêt du minuteur hebdomadaire avant le moment prévu

	<p>Pressez la touche  pour activer la barre de menu, puis utilisez la touche  pour sélectionner l'icône du Minuteur et pressez la touche  pour confirmer.</p>
	<p>Le mot On clignotant s'affichera sur le panneau d'affichage polyvalent. Pressez  pour passer à l'état Off, puis pressez .</p>
	<p>Le message Timer stopped! (Minuteur arrêté!) apparaîtra en guise de confirmation!</p>
	<p>L'icône du minuteur disparaîtra de la barre de menu.</p>

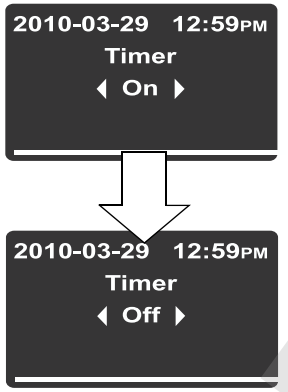
REMARQUE

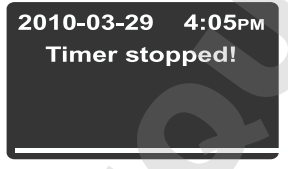
Arrêt du minuteur

Après avoir annulé le minuteur programmé, vous retournez non pas au menu principal mais au niveau permettant de relancer le minuteur.



Lumière

Cet élément du menu sert à allumer et éteindre la lumière à l'intérieur de l'espace de travail de l'appareil (requiert la fonctionnalité d'observation disponible en option). Lorsque la lumière est allumée, l'icône correspondante (**Lumière**) s'allume sur la barre de menu.

Table 7-16 Allumer la lumière









	<p>Pressez la touche  pour activer la barre de menu, puis utilisez la touche  pour sélectionner l'icône de la Lumière et pressez la touche  pour confirmer.</p>
	<p>Sur l'écran de sélection qui apparaît confirmez votre choix en pressant .</p>
	<p>L'option sélectionnée (On) reste affichée sur le panneau d'affichage pendant deux secondes pour vous informer de la sélection.</p>
	<p>L'écran retourne au mode par défaut. L'icône de la Lumière sur la barre de menu est allumée, signalant ainsi que la lumière à l'intérieur l'incubateur est allumée.</p>

Table 7-17 Éteindre la lumière



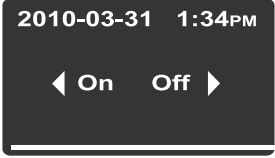

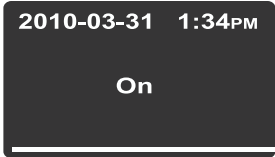



	<p>Pressez la touche  pour activer la barre de menu, puis utilisez la touche  pour sélectionner l'icône de la Lumière et pressez la touche  pour confirmer.</p>
	<p>Sur l'écran de sélection qui apparaît confirmez votre choix en pressant .</p>

Table 7-17 Éteindre la lumière

	L'option sélectionnée (Off) reste affichée sur le panneau d'affichage pendant deux secondes pour vous informer de la sélection.
	L'écran retourne au mode par défaut. L'icône de la lumière sur la barre de menu est éteinte, signalant ainsi que la lumière à l'intérieur l'incubateur est éteinte.

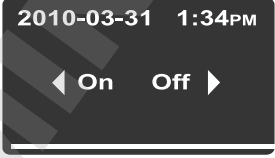

Décontamination

Cet élément du menu (prévu pour le modèle IMH-S uniquement) sert à lancer la procédure de décontamination de l'incubateur. Cette procédure comprend un processus à plusieurs étapes, pré-réglé lors de la fabrication (chauffage, attente, refroidissement). Cette option est prévue pour une température de consigne de 140 °C (284 °F), qui est en vigueur pendant six heures. La durée totale du processus dépend de la température de consigne en vigueur avant le début de la décontamination, de la température initiale de l'espace de travail et de beaucoup d'autres facteurs. L'incubateur ne sera pas disponible pendant toute la durée de la décontamination. Assurez-vous que la porte d'accès est refermée au moyen du bouchon d'obturation, prévu à cet effet, avant de lancer la procédure de décontamination.

Table 7-18 Lancer la décontamination







	<p>Pressez la touche  pour activer la barre de menu, puis utilisez la touche  pour sélectionner l'icône de la Décontamination et pressez la touche  pour confirmer.</p>
	<p>Sur l'écran de sélection qui apparaît confirmez votre choix en pressant .</p>
	<p>Si le message Stop Timer (Arrêter le minuteur) apparaît pendant que vous lancez la décontamination : Si le minuteur est actif, un nouveau message Stop Timer (voir "Arrêt du minuteur de la mise en marche avant le moment prévu" à la page 13). Arrêter le minuteur apparaîtra à ce moment. Si vous répondez par un Yes, le minuteur sera arrêté tandis que la décontamination démarrera. Si vous sélectionnez la réponse No le minuteur continuera à marcher. Cependant, si la décontamination et le minuteur sont actifs en même temps, la décontamination l'importe sur le minuteur, qui passera au mode d'attente et se remettra à fonctionner une fois la procédure de décontamination terminée.</p>

Table 7-18 Lancer la décontamination



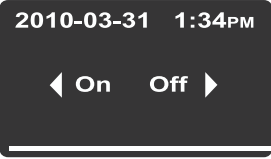

	<p>Après avoir pressé  pour lancer la décontamination, vous serez prié d'ouvrir la porte et d'effectuer un contrôle de sécurité pour vous assurer que les cultures, et autres éléments sensibles à la température, ont été enlevés de l'espace de travail. Effectuez le contrôle comme requis, refermez la porte et lancer finalement la décontamination en pressant.</p>
	<p>Une barre d'avancement et le temps restant de la procédure de décontamination apparaîtront dans le panneau d'affichage polyvalent.</p>
	<p>Ouverture de la porte lors de la décontamination Si la porte est ouverte lors de la phase de chauffage ou d'attente, la procédure de décontamination s'interrompt jusqu'à ce que la porte soit refermée. En même temps, l'icône signalant l'ouverture de la porte s'allume sur le panneau d'affichage. Une fois la porte refermée, la procédure de décontamination redémarre depuis le début. Cela peut prolonger considérablement la procédure de décontamination.</p> <p>Panne d'alimentation lors de la procédure de décontamination La procédure de décontamination redémarre automatiquement en cas d'une panne d'alimentation. L'icône d'alarme (représentée tout à gauche du groupe D4 à la page 7-1) s'allume sur le panneau d'affichage, tandis que le message d'erreur E007 Power Down Error apparaît à la fin du processus. Appuyez sur la touche pour accepter le message d'alarme .</p>

Table 7-18 Lancer la décontamination



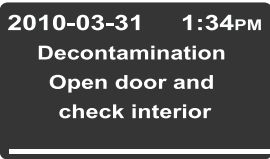

	<p>Risque biologique</p> <p>Déterminez l'état d'exploitation actuel avant d'essayer à ouvrir la porte!</p> <p>Dans des circonstances spéciales, lorsque la procédure de décontamination est interrompue à cause d'une panne d'alimentation, les bactéries, virus, moisissure, prions et autres substances biologiques pourraient survivre. Une fois l'alimentation rétablie, l'incubateur recommence généralement le cycle de décontamination de manière automatique. Les utilisateurs qui n'ont pas remarqué la panne d'alimentation pourraient ouvrir la porte et/ou charger des échantillons s'exposant (et exposant les échantillons) par mégarde aux biorisques.</p>
	<p>L'icône Décontamination s'allume sur la barre de menu pour signaler l'exécution du processus de décontamination.</p>
	<p>Une fois la décontamination terminée, le message Decontamination finished! (Décontamination terminée!) apparaît au panneau d'affichage polyvalent. Pressez la touche  pour accepter ce message.</p>
	<p>L'icône de la décontamination disparaîtra de la barre de menu.</p> <p>Les réglages qui étaient en vigueur avant le début de la décontamination, tels que la vitesse du ventilateur, seront restaurés.</p>

Table 7-19 Arrêter la décontamination avant le temps prévu









	<p>Pressez la touche  pour activer la barre de menu, puis utilisez la touche  pour sélectionner l'icône de la Décontamination et pressez la touche  pour confirmer.</p>
---	--

Table 7-19 Arrêter la décontamination avant le temps prévu

	<p>Pressez  sur l'écran de sélection qui apparaît pour choisir l'option Yes et confirmez la sélection en utilisant .</p>
	<p>L'écran retourne au mode par défaut. L'icône de la décontamination disparaîtra de la barre de menu. Les réglages qui étaient en vigueur avant le début de la décontamination, tels que la vitesse du ventilateur, seront restaurés.</p>

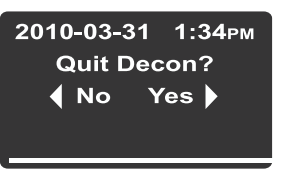

Ventilateur

Cet élément du menu permet de mettre en marche le ventilateur à l'intérieur de l'espace de travail et d'ajuster progressivement sa vitesse. L'état actuel du ventilateur sera signalé par l'icône du **Ventilateur**, qui s'allumera sur la barre de menu, et le diagramme à barres (voir élément D6 sur la [figure 7-1](#) à la [page 7-1](#)) représentant la vitesse du ventilateur et situé immédiatement au-dessus de l'icône.

Appareils de table

Six niveaux de vitesse sont disponibles :

- 0 % (toutes les barres sont éteintes)
- 20 % (une barre s'allume)
- 40 % (deux barres s'allument)
- 60 % (trois barres s'allument)
- 80 % (quatre barres s'allument)
- 100 % (cinq barres s'allument)

Table 7-20 Éteindre le ventilateur

















	<p>Pressez la touche  pour activer la barre de menu, puis utilisez la touche  ou  pour sélectionner l'icône du Ventilateur et pressez la touche  pour confirmer.</p>
	<p>La boîte de dialogue permettant de régler ce paramètre apparaît au panneau d'affichage polyvalent. La valeur 0 % y clignote.</p>
	<p>Pressez  autant de fois que nécessaire pour obtenir le niveau de vitesse désiré et confirmez avec . Le niveau de vitesse actuel (20 %, 40 %, 60 %, 80 % ou 100 %) s'affichera au panneau d'affichage polyvalent. De plus, le nombre de barres correspondant s'allume sur le diagramme à barres, situé à droite.</p>
	<p>L'écran retourne au mode par défaut. L'icône du ventilateur s'allume sur la barre de menu pour signaler que le ventilateur fonctionne.</p>

Table 7-21 Régler la vitesse du ventilateur ou éteindre le ventilateur

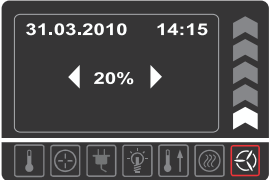
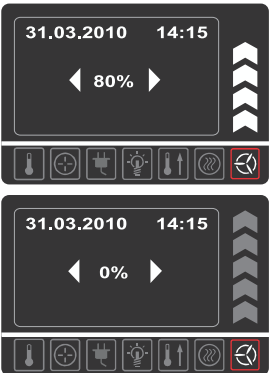
	<p>Pressez la touche  pour activer la barre de menu, puis utilisez la touche  ou  pour sélectionner l'icône du Ventilateur et pressez la touche  pour confirmer.</p>
	<p>La boîte de dialogue, permettant de régler ce paramètre, apparaît au panneau d'affichage polyvalent. La valeur actuelle y clignote déjà.</p>
	<p>Modifiez la vitesse du ventilateur au moyen de la touche  ou , puis pressez  pour confirmer.</p> <p>Si vous désirez éteindre le ventilateur, utilisez la touche  pour régler sa vitesse à 0 % et pressez ensuite  pour confirmer.</p>
	<p>L'écran retourne au mode par défaut.</p> <p>Si vous venez de modifier le niveau de vitesse du ventilateur, le paramètre Ventilateur restera allumé sur la barre de menu.</p> <p>Si vous préférez éteindre complètement le ventilateur, l'icône du Ventilateur sur la barre de menu s'éteindra.</p>

Appareils fixés au plancher

Cet appareil est équipé d'un ventilateur réglable dont vous pouvez réduire (régler) la vitesse à 2 étapes :

Vitesse minimum (chevrons 1 à 3 allumés)

Vitesse maximum (chevrons 1 à 5 allumés)

Table 7-22 Éteindre le ventilateur











	<p>Pressez la touche  pour activer la barre de menu, puis utilisez la touche  ou  pour sélectionner l'icône du Ventilateur et pressez la touche  pour confirmer.</p>
	<p>La boîte de dialogue permettant de régler ce paramètre apparaît au panneau d'affichage polyvalent. La valeur 0 % y clignote.</p>
	<p>Pressez  autant de fois que nécessaire pour obtenir le deuxième niveau de vitesse et confirmez avec . Le niveau de vitesse actuel (20 %, 40 %, 60 %, 80 % ou 100 %) s'affichera au panneau d'affichage polyvalent. De plus, le nombre de barres correspondant s'allume sur le diagramme à barres, situé à droite.</p>
	<p>L'écran retourne au mode par défaut. L'icône du ventilateur s'allume sur la barre de menu pour signaler que le ventilateur fonctionne.</p>

Table 7-23 Régler la vitesse du ventilateur ou éteindre le ventilateur (appareils de table uniquement)











	<p>Pressez la touche  pour activer la barre de menu, puis utilisez la touche  ou  pour sélectionner l'icône du Ventilateur et pressez la touche  pour confirmer.</p>
	<p>La boîte de dialogue, permettant de régler ce paramètre, apparaît au panneau d'affichage polyvalent. La valeur actuelle y clignote déjà.</p>

Table 7-23 Régler la vitesse du ventilateur ou éteindre le ventilateur (appareils de table uniquement)

	Modifiez la vitesse du ventilateur au moyen de la touche  ou  , puis pressez  pour confirmer.
	L'écran retourne au mode par défaut. Le ventilateur continue à fonctionner jusqu'à ce que l'appareil soit éteint.



Réglages

L'option **Settings** du menu ouvre un sous-menu contenant des commandes, relatives à la visualisation des renseignements généraux sur l'état de l'incubateur et le réglage des paramètres d'exploitation de l'incubateur ou de sa fenêtre d'affichage :

- Accès en lecture au journal des erreurs
- Calibration de l'incubateur
- Réglage de la date et de l'heure
- Basculement de l'affichage de la température entre °C et °F
- Saisie du code de contrôle de la configuration

Instructions, relatives à ces fonctionnalités, figurent ci-dessous. L'option de pré-réglage du mode d'exploitation du minuteur est également prise en charge comme expliqué ci-dessus "Minuteur" à la [page 7-8](#).

Journal des erreurs

Les utilisateurs appelant le service clientèle de Thermo Fisher Scientific seront éventuellement priés de fournir les renseignements figurant dans le journal des erreurs de l'incubateur. Vous pouvez y accéder en sélectionnant l'élément **Settings -> Error** (Réglages -> Erreur) dans le menu. Cela permet à l'utilisateur de parcourir les 22 messages d'alarme les plus récents, provoqués par des erreurs de matériel et des boucles de contrôle. Chaque erreur s'affiche avec la date et l'heure correspondante, une courte description textuelle et un code d'erreur interne.

Les codes d'erreur et les instructions d'effacement des conditions d'alarme figurent dans la section "Codes d'erreurs" à la [page 12-1](#).

Table 7-24 Lecture du journal des erreurs











	<p>Pressez la touche  pour activer la barre de menu, puis utilisez la touche  ou  pour sélectionner l'icône Réglages et pressez la touche  pour confirmer.</p>
	<p>Pressez  pour sélectionner l'élément Erreur du sous-menu Settings (Réglages).</p>
	<p>Le premier élément du journal des erreurs qui s'affiche à l'écran s'intitule "0".</p>

Table 7-24 Lecture du journal des erreurs

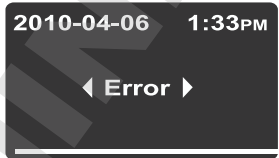
	<p>Pressez  pour passer à l'élément suivant (ou ). pour retourner vers l'élément précédent). Après avoir parcouru toutes les erreurs jusqu'au numéro 21le journal revient à l'état initial affichant de nouveau l'erreur numéro 0).</p>
	<p>Pour quitter le journal des erreurs et retourner au mode d'affichage normal pressez deux fois la touche . .L'icône de Réglages disparaîtra de la barre de menu.</p>

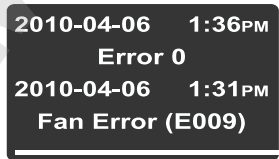
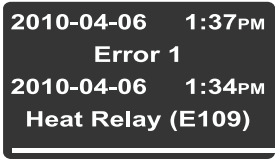
Calibration

L'option **Settings -> Calibration** permet à l'utilisateur de lancer le processus de calibration de la température pour les sondes de la température intégrées et de choisir entre la calibration manuelle et automatique :

- La calibration manuelle (**Manual**) permet de saisir la température absolue directement, en la mesurant, par exemple, au moyen d'une sonde de référence externe.

<p>REMARQUE</p>	<p>Conditions préalables de la calibration</p>
<p>Assurez les conditions ambiantes dans les limites, spécifiées pour l'incubateur, avant de lancer la calibration.</p> <p>Des conditions ambiantes inconstantes et/ou un clapet ouvert pourraient avoir un impact sur la procédure de calibration ce qui pourrait, à son tour, compromettre le réglage du contrôleur et le fonctionnement du contrôle de la température.</p>	

Table 7-25 Saisie manuelle de la température de référence pour la calibration













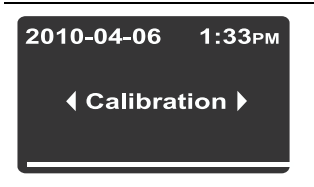

	<p>Préparez l'appareil à la procédure de calibration de la température (voir "Préparation de la calibration de la température" et "Procédure de mesurage comparatif" à la page 10-3).</p>
	<p>Pressez la touche  pour activer la barre de menu, puis utilisez la touche  ou  pour sélectionner l'icône Réglages et pressez la touche  pour confirmer.</p>

Table 7-25 Saisie manuelle de la température de référence pour la calibration

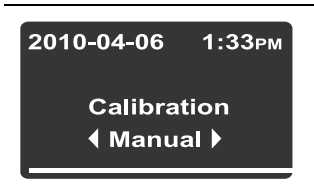
 <p>2010-04-06 1:33PM ◀ Error ▶</p>	<p>L'option Error du sous-menu Settings (réglages) apparaît au panneau d'affichage polyvalent.</p>
 <p>2010-04-06 1:33PM ◀ Calibration ▶</p>	<p>Pressez  pour sélectionner l'option Calibration du menu et confirmer la sélection par .</p>
 <p>2010-04-06 1:33PM Calibration ◀ Manual ▶</p>	<p>Pressez sur l'écran des paramètres de la Calibration  pour choisir l'option Manual (calibration manuelle), sélectionnée par défaut.</p>
 <p>2010-04-06 1:33PM Calibration 36.9°C</p>	<p>Dans la boîte de dialogue qui apparaît, réglez la température, mesurée au moyen d'une sonde de référence externe, en pressant la touche  ou  et confirmez vos réglages par .</p>
	<p>La valeur que vous venez de saisir sera stockée et utilisée pour calibrer les sondes de la température internes au moyen de la valeur, mesurée par la sonde de référence. L'écran retourne au mode par défaut. L'icône de Réglages disparaîtra de la barre de menu.</p>

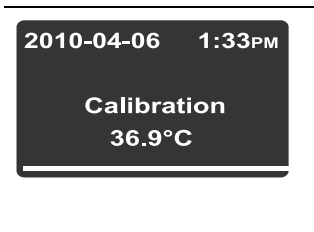
Date et heure

L'option **Settings** -> **Time / Date** (Réglages -> Heure / Date) permet de choisir le format d'affichage du temps et de régler la date et l'heure de l'horloge interne. Deux modes d'affichage sont disponibles :

- Format de date européen *DD.MM.YYYY* (JJ.MM.AAAA) et format de temps 24 heures. Exemple : *07.04.2010* et *15:05*.
- Format de date américain *YYYY-MM-DD* (AAAA-MM-JJ) et format de temps 12 heures avec l'indicatif *AM/PM* (matin/soir). Exemple : *2010-04-07* et *3:05 PM*.

Table 7-26 Réglage du format de date











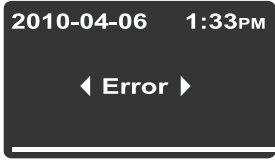
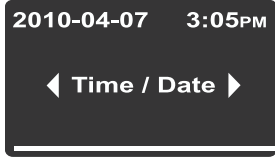

	<p>Pressez la touche  pour activer la barre de menu, puis utilisez la touche  ou  pour sélectionner l'icône Réglages et pressez la touche  pour confirmer.</p>
	<p>L'option Error du sous-menu Settings (réglages) apparaît au panneau d'affichage polyvalent.</p>
	<p>Pressez  pour sélectionner l'option Time / Date (Heure / Date) du menu et confirmer la sélection par .</p>
	<p>L'option Date clignote dans le panneau d'affichage polyvalent. Vous pouvez sélectionner l'option par défaut Date en pressant . Le champ de la date commencera à clignoter dans le coin gauche supérieur du panneau d'affichage polyvalent.</p>
	<p>Pressez  ou  pour passer au format de date désiré DD.MM.YYYY ou YYYY-MM-DD et confirmez la sélection par . Le champ de la date dans le coin gauche supérieur du panneau d'affichage polyvalent changera selon votre sélection (et arrêtera de clignoter).</p>
	<p>L'écran retourne au mode par défaut. L'icône de Réglages disparaîtra de la barre de menu.</p>

Table 7-27 Réglage du format de temps

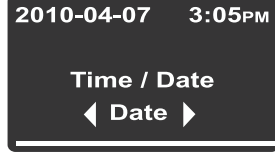

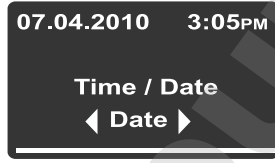











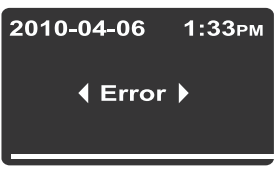

	<p>Pressez la touche  pour activer la barre de menu, puis utilisez la touche  ou  pour sélectionner l'icône Réglages et pressez la touche  pour confirmer.</p>
	<p>L'option Error du sous-menu Settings (réglages) apparaît au panneau d'affichage polyvalent.</p>
	<p>Pressez  pour sélectionner l'option Time / Date (Heure / Date) du menu et confirmer la sélection par .</p>
	<p>L'option Date clignote dans le panneau d'affichage polyvalent.</p>
	<p>Pressez  pendant que l'élément Date clignote pour passer à l'option Time et confirmez la sélection par .</p>
	<p>. L'option Time clignote sur le panneau d'affichage polyvalent ainsi que le champ de date, situé dans le coin droit supérieur.</p>
	<p>Pressez  ou  pour passer au format de temps désiré hh:mm ou hh:mm AM/PM et confirmez la sélection par .</p> <p>Le champ de temps dans le coin droit supérieur du panneau d'affichage polyvalent changera selon votre sélection (et arrêtera de clignoter).</p>
	<p>L'écran retourne au mode par défaut. L'icône de Réglages disparaîtra de la barre de menu.</p>

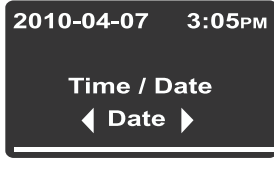
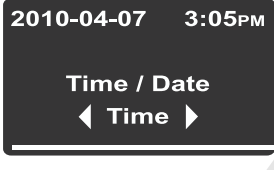
Table 7-28 Réglage de la date et de l'heure



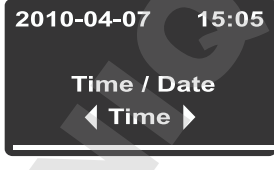











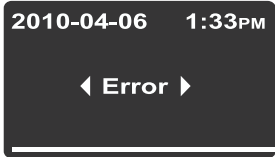
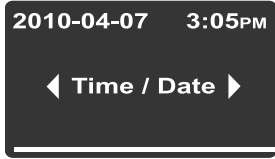

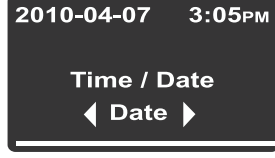
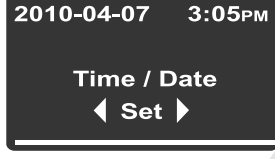
	<p>Pressez la touche  pour activer la barre de menu, puis utilisez la touche  ou  pour sélectionner l'icône Réglages et pressez la touche  pour confirmer.</p>
	<p>L'option Error du sous-menu Settings (réglages) apparaît au panneau d'affichage polyvalent.</p>
	<p>Pressez  pour sélectionner l'option Time / Date (Heure / Date) du menu et confirmer la sélection par .</p>
	<p>L'option Date clignote dans le panneau d'affichage polyvalent.</p>
	<p>Pressez  pendant que l'élément Date clignote pour passer à l'option Set (Ajuster) et confirmez la sélection en pressant .</p> <p>. L'option Set clignote sur le panneau d'affichage polyvalent ainsi que la section du champ de date représentant l'année, dans le coin droit supérieur.</p>

Table 7-28 Réglage de la date et de l'heure

	<p>Pressez  ou  pour régler l'année et confirmez vos réglages par .</p> <p>. Le mois commencera à son tour à clignoter dans le champ de date.</p> <p>Réglez le mois, le jour, l'heure et les minutes au moyen de  ou  et confirmez chaque paramètre par .</p>
	<p>Confirmez vos réglages de minutes au moyen de la touche  pour que le champ de date, situé dans le coin droit supérieur, soit actualisé selon vos préférences (et ne clignote plus).</p> <p>L'écran retourne au mode par défaut.</p> <p>L'icône de Réglages disparaîtra de la barre de menu.</p>

Format d'affichage de la température

L'option **Settings** -> °C / °F (Réglages -> °C / °F) permet de choisir le format d'affichage de la température de l'incubateur : Celsius ou Fahrenheit.

Table 7-29 Passer d'un format d'affichage à l'autre









	<p>Pressez la touche  pour activer la barre de menu, puis utilisez la touche  ou  pour sélectionner l'icône Réglages et pressez la touche  pour confirmer.</p>
	<p>L'option Error du sous-menu Settings (réglages) apparaît au panneau d'affichage polyvalent.</p>
	<p>Pressez  pour sélectionner l'option °C / °F du menu et confirmer la sélection par .</p>

Table 7-29 Passer d'un format d'affichage à l'autre

	<p>Le panneau d'affichage polyvalent vous proposera l'écran de sélection suivant où clignote le format de la température qui n'est pas actuellement utilisé (le format par défaut étant °C).</p> <p>Confirmez la sélection par .</p>
	<p>Le format que vous venez de sélectionner apparaîtra dans le champ d'affichage de la température (élément D1 sur la figure 7-1 à la page 7-1) et sur le panneau de réglages Set (Régler), élément D5 sur la même figure). L'écran retourne au mode par défaut.</p> <p>L'icône de Réglages disparaîtra de la barre de menu.</p>

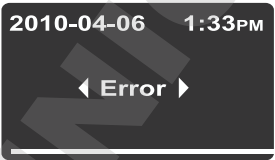
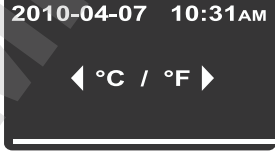
Arrêt

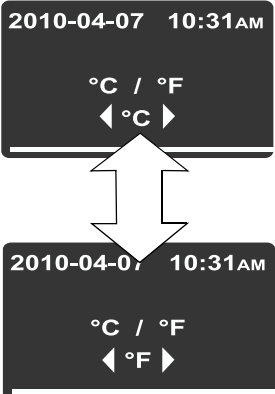
Éteindre l'incubateur

Ce chapitre contient les instructions à suivre pour éteindre l'incubateur pour une période de longue durée, c'est à dire, d'au moins plusieurs jours.



	 AVERTISSEMENT	Risque de contamination
<p>Si les surfaces de l'espace de travail sont contaminées, les substances biologiques dangereuses pourraient se répandre sur l'environnement de l'incubateur.</p> <p>Afin d'assurer la sécurité des utilisateurs ultérieurs veuillez effectuer le nettoyage et la désinfection complets, suivis par un cycle de décontamination, conformément aux normes, spécifiées dans la section "Nettoyage et désinfection" à la page 9-1 si vous soupçonnez (ou même savez) que des substances biologiques dangereuses ont été traitées dans l'incubateur.</p>		

1. Enlevez de l'espace de travail les conteneurs de cultures ainsi que tous les accessoires et autres objets.
2. Nettoyez et désinfectez l'espace de travail, comme spécifié dans la section "[Nettoyage et désinfection](#)" à la [page 9-1](#) ou — si l'avertissement ci-dessus apparaît — effectuez la procédure de décontamination à sec à 140 °C / 284 °F (voir "[Décontamination](#)" à la [page 7-17](#)).
3. Après avoir effectué le nettoyage, la désinfection et/ou la décontamination, éteignez l'incubateur depuis le panneau de commande.
4. Débranchez le cordon d'alimentation et attachez-le de sorte à prévenir un branchement accidentel.
5. Assurez une ventilation continue de l'espace de travail pendant que l'incubateur est au repos. Laissez la porte ouverte et fixez-la de sorte à empêcher sa fermeture accidentelle.

DOMINIQUE DUTSCHER SAS

Nettoyage et désinfection

Nettoyage

	 ATTENTION	Nettoyants incompatibles
		<p>Certains éléments de l'incubateur sont en plastique. Les solvants pourraient abîmer les pièces en plastique. Les solutions acides ou alcalines fortes risquent de fragiliser le plastique.</p>
	 ATTENTION	Éléments sensibles à l'humidité
		<p>Évitez de pulvériser les agents nettoyants sur le panneau de commande et les interfaces se trouvant sur la paroi arrière de l'incubateur. En nettoyant l'incubateur veillez à ce que l'humidité ne pénètre pas dans ces éléments.</p>
		<p>Nettoyez la fenêtre d'affichage au moyen d'une serviette légèrement humide et essuyez-la ensuite en passant un chiffon 100 % microfibre.</p>

Nettoyage des surfaces externes

Enlevez soigneusement le résidu sec et le dépôt en utilisant une solution de détergent commercial, diluée dans de l'eau tiède.





Nettoyez les surfaces à eau avec un chiffon propre.

Essuyez ensuite les surfaces lavées avec un chiffon propre.

Désinfection à éponge et pulvérisateur

L'essuyage manuel et la désinfection par pulvérisation comprennent trois étapes :

- désinfection préliminaire
- nettoyage
- désinfection finale

	<p> ATTENTION Désinfectants alcooliques !</p> <p>Les désinfectants ayant une teneur en alcool supérieure à 10 % pourraient produire, au contact de l'air, des mélanges gazeux, facilement inflammables et explosifs.</p> <p>Si vous utilisez des désinfectants de ce type, tenez-vous à l'abri des flammes nues et de la chaleur excessive tout au cours du processus de désinfection !</p> <p>N'utilisez de pareils désinfectants que dans une salle bien ventilée.</p> <p>Après l'action du désinfectant, essuyez soigneusement à sec les composants de l'incubateur.</p> <p>Respectez les consignes de sécurité pour éviter les risques d'une inflammation ou d'une explosion, liés à l'utilisation des désinfectants contenant de l'alcool.</p>
	<p> ATTENTION Désinfectants contenant du chlorure !</p> <p>Des désinfectants contenant du chlorure risquent de corroder l'acier inoxydable.</p> <p>N'utilisez que des désinfectants qui ne présentent pas de risque pour l'acier inoxydable !</p>

Préparation à l'essuyage manuel/la désinfection par vaporisation

  	 AVERTISSEMENT	Risque pour la santé
	<p>Les surfaces de l'espace de travail peuvent être contaminées. Tout contact avec des solutions nettoyantes contaminées pourrait entraîner des infections. Les désinfectants peuvent contenir des substances dangereuses.</p>	
	<p>Veillez toujours respecter les consignes de sécurité et les directives sanitaires lors du nettoyage et de la désinfection !</p>	
	<p>Mettez des gants de sécurité.</p> <p>Mettez des lunettes de protection.</p> <p>Mettez des dispositifs de protection de la bouche et du système respiratoire pour protéger les muqueuses.</p> <p>Respectez les consignes de sécurité établies par le fabricant du désinfectant et par le superviseur sanitaire.</p>	

Désinfection préliminaire

1. Enlevez tous les échantillons de l'espace de travail et stockez-les dans un endroit sûr.
2. Pulvérisez du désinfectant sur les surfaces de l'espace de travail et sur tous les accessoires ou essuyez les surfaces au moyen du désinfectant.

	 ATTENTION	Risque de blessure à la suite du bris du panneau en verre
<p>Seuls les spécialistes compétents et dûment autorisés peuvent enlever le panneau en verre. Deux personnes doivent tenir ce panneau !</p>		

3. Laissez le désinfectant agir pendant une période de temps, spécifiée par le fabricant.

	REMARQUE	Désinfection des composants d'accès difficile
<p>Pulvérisez du désinfectant sur la sonde et autres composants d'accès difficile.</p>		

Nettoyage

1. Enlevez tous les accessoires de la chambre de spécimens.
2. Essuyez les surfaces de la chambre de spécimens et tous les accessoires au moyen de l'eau tiède, mélangée avec des agents de rinçage. Enlevez complètement tous les dépôts tenaces au moyen d'un agent de rinçage et de l'eau tiède.
3. Rincez les surfaces nettoyées 3 à 5 fois avec de l'eau autoclavée pour effacer toute trace d'agents nettoyants.
4. Essuyez ensuite les surfaces nettoyées et les accessoires avec un chiffon doux stérile.

Désinfection finale

1. Pulvérisez encore une fois du désinfectant sur les surfaces de la chambre de spécimens et tous les accessoires ou nettoyez-les.
2. Laissez le désinfectant agir sur les surfaces et les accessoires conformément aux spécifications du fabricant.
3. Réinstallez les accessoires dans la chambre de spécimens.

Début de la procédure de décontamination

Pour obtenir des instructions détaillées référez-vous à “[Décontamination](#)” à la [page 7-17](#) (uniquement pour le modèle IMH-S). Assurez-vous que la porte d'accès est refermée au moyen du bouchon d'obturation, prévu à cet effet, avant de lancer la procédure de décontamination.

	<p>REMARQUE</p> <p>Recommandations de décontamination</p> <p>L'utilisateur doit se familiariser avec le « Manuel de sécurité biologique en laboratoire » de l'OMS (Organisation mondiale de la santé) et aussi avec les directives nationales pertinentes. Ces manuels et recommandations contiennent des renseignements sur les décontaminants, leur utilisation, dilution, propriétés et applications possibles.</p>
--	--

	<p>REMARQUE</p> <p>Ouverture de la porte pendant la procédure de décontamination</p> <p>Si la porte est ouverte et refermée pendant la décontamination, la procédure recommencera depuis une phase à partir de laquelle son exécution correcte sera assurée.</p>
--	--



Risque biologique

Déterminez l'état d'exploitation actuel avant d'essayer à ouvrir la porte !

Dans des circonstances spéciales, lorsque la procédure de décontamination est interrompue à cause d'une panne d'alimentation, les bactéries, virus, moisissure, prions et autres substances biologiques pourraient survivre. Une fois l'alimentation rétablie, l'incubateur recommence généralement le cycle de décontamination de manière automatique. Les utilisateurs qui n'ont pas remarqué la panne d'alimentation pourraient ouvrir la porte et/ou charger des échantillons s'exposant (et exposant les échantillons) par mégarde aux biorisques.

Si des substances biologiques dangereuses ont été répandues à l'intérieur de (ou sur) l'incubateur, veuillez effectuer la procédure de décontamination immédiatement.

DOMINIQUE DUTOUR SAS

DOMINIQUE DUTSCHER SAS

Entretien

Il est essentiel d'effectuer des procédures de maintenance et d'inspection des fonctionnalités et des composants, énumérés ci-dessous, à des intervalles réguliers pour assurer la performance et la sécurité d'exploitation de l'appareil et prévenir les défaillances résultant du vieillissement et de l'usure. L'absence des procédures de maintenance régulières pourrait entraîner :

- un chauffage insuffisant ou excessif
- une perte de contrôle de la distribution de la température dans l'ensemble de l'espace de travail
- une détérioration des échantillons

Inspections et contrôles

Afin d'assurer la performance et la sécurité d'exploitation de l'incubateur et de ses fonctionnalités, il est nécessaire de soumettre les composants, énumérés ci-dessous, aux contrôles réguliers.

Contrôles de routine

- Examinez l'ensemble de l'incubateur pour vous assurer de sa propriété et enlever les traces éventuelles des processus antérieurs.
- Pour vous assurer de la suffisance de l'alimentation en air frais, examinez le filtre d'air (facultatif) faisant partie du système d'arrivée de l'air afin de détecter la contamination.

Inspection semestrielle

- Assurez-vous de l'intégrité et de la position correcte du joint de la porte.
- Insérez un nouveau filtre d'air frais (facultatif) dans l'orifice d'admission d'air
- Effectuez le contrôle fonctionnel du panneau de commande et du contrôleur intégré de l'incubateur.
- Effectuez des contrôles de sécurité électrique conformément aux règlements nationaux pertinents.
- Examinez la vis de fermeture du panneau en verre

	<div style="border: 1px solid black; padding: 5px;"><div style="background-color: #0056b3; color: white; padding: 5px; display: inline-block;">REMARQUE</div> Contrôle fonctionnel</div> <p>Si vous avez enlevé ou désactivé les dispositifs de sécurité pour effectuer l'inspection, veuillez les réinstaller et vérifier leur fonctionnement correct avant de procéder à l'exploitation de l'incubateur.</p>
--	--

	<div style="border: 1px solid black; padding: 5px;"><div style="background-color: #ff9900; color: black; padding: 5px; display: inline-block;"> AVERTISSEMENT</div> Pièces de rechange et modifications, apportées par l'utilisateur</div> <p>Pour empêcher des défaillances importantes de l'incubateur pouvant entraîner des risques de mort, de blessures et de détérioration de l'incubateur et d'autres équipements, veuillez toujours utiliser des pièces de rechange approuvées par Thermo Scientific uniquement. La garantie est nulle en cas de l'utilisation des pièces de rechange de fabrication tierce sans approbation.</p> <p>N'essayez pas de modifier l'incubateur sans une autorisation écrite préalable de Thermo Scientific. Des modifications non autorisées peuvent compromettre la sécurité d'exploitation et entraîner des risque de mort, de blessures et de détérioration de l'incubateur et d'autres équipements.</p>
--	---

Intervalles d'entretien

Lorsque l'appareil est exploité de manière régulière, veuillez effectuer des services d'entretien suivants :

Entretien trimestriel

Effectuez les mesurages comparatifs de la température, spécifiés dans la section suivante.

Entretien annuel

Un représentant du service technique, dûment autorisé, doit effectuer l'inspection et l'entretien de l'incubateur.

	<div style="border: 1px solid black; padding: 5px;"><div style="background-color: #0056b3; color: white; padding: 5px; display: inline-block;">REMARQUE</div> Contrat d'entretien</div> <p>Thermo Electron LED GmbH propose un contrat d'entretien, particulier au type d'appareil utilisé et comprenant tous les contrôles et travaux d'entretien nécessaires.</p>
--	---

Préparation de la calibration de la température

Pour déterminer précisément la valeur mesurée par la sonde intégrée de l'incubateur il est nécessaire d'effectuer des mesures tous les trois mois. Si une déviation importante est détectée, une calibration de la température s'impose. Durant la calibration, le contrôleur de la température de l'incubateur est ajusté à la valeur mesurée lors des mesurages comparatifs.

Utilisez un instrument de mesure, calibré avec une précision de $< \pm 0,1 \text{ }^\circ\text{C}$ (0,18 °F).

Afin de réduire au minimum les variations au cours du mesurage, placez la sonde dans un conteneur isothermique (tels qu'un bol, rempli de glycérol) avant de l'introduire dans l'espace de travail. Le centre de l'espace de travail servira de point de référence lors des mesurages.

	<p>REMARQUE Conteneur isothermique</p> <p>Un conteneur rempli d'eau ne peut pas servir de conteneur isothermique puisque l'eau tend à s'évaporer et la lecture de la température sera inférieure à la valeur réelle.</p> <p>REMARQUE Températures excessives au sein de l'espace de travail</p> <p>Afin de réduire la température de l'espace de travail après la calibration laissez la porte ouverte pendant env. 30 secondes.</p>
--	--

Procédure de mesurage comparatif

1. Allumez l'incubateur en vous servant de l'interrupteur.
2. Réglez la température de consigne et attendez à ce que la température de l'incubateur se stabilise. Cette étape peut prendre plusieurs heures.
3. Placez l'instrument de mesure au centre de l'espace de travail. Une autre solution consiste à y placer une sonde de température. Raccordez le panneau en verre au réservoir intérieur au moyen d'un câble.
4. Fermez les portes.
5. Attendez à ce que la valeur de température, affichée à l'écran de l'instrument de mesure, se stabilise.
6. Utilisez la lecture de la température, obtenue au moyen de l'instrument de mesure, pour calibrer manuellement le contrôle de la température comme expliqué "[Saisie manuelle de la température de référence pour la calibration](#)" à la page 7-26.

Procédure de calibration de la température

Pour obtenir des instructions détaillées sur la calibration manuelle de la température, veuillez vous référer aux instructions figurant dans la section “Calibration” à la page 7-26.

REMARQUE	Températures excessives au sein de l'espace de travail
Afin de réduire la température de l'espace de travail après la calibration laissez la porte ouverte pendant env. 30 secondes.	

Remplacement du joint de la porte

Le joint de la porte extérieur est situé dans la rainure de retenue.

Veillez inspecter le joint de la porte tous les six mois pour détecter les signes de fragilisation.

Aucun outil n'est nécessaire pour remplacer le joint.

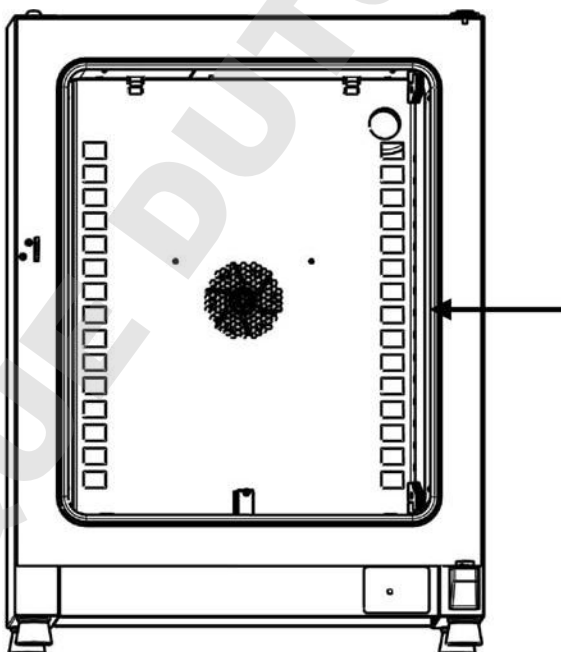

Figure 10-1 Remplacement du joint de la porte

1. Enlevez le joint de la rainure de guidage
2. Positionnez l'extrémité du nouveau joint à l'endroit, indiqué par la flèche sur la [figure 10-1](#) ci-dessus, en commençant du côté de la charnière
3. Pressez doucement sur le joint pour l'enfoncer dans la rainure sur tout le périmètre de la porte. Faites attention à ce que la lèvre du joint ne se ride pas aux angles de la porte et à ce que le joint ne soit trop tendu ni comprimé.
4. Assurez-vous que l'embout conique du rail de retenue est correctement positionné dans la fente et que le joint est aligné sur le cadre de la porte.

Remplacement du cordon d'alimentation

Si le cordon d'alimentation est abîmé, veuillez le remplacer par un cordon de rechange original. Utiliser un cordon d'alimentation standard, ayant une valeur thermique inférieure, est interdit.

Retours pour réparation

Avant de retourner des composants veuillez obtenir un numéro d'autorisation de retour de matériel (ARM) auprès de notre service clientèle.

Tout retour de matériel non accompagné d'un numéro d'ARM sera refusé.

 AVERTISSEMENT	Risque de contamination
<p>L'incubateur pourrait être utilisé pour traiter des substances infectieuses pouvant provoquer la contamination de l'incubateur e de ses composants. Avant d'effectuer un retour il est absolument nécessaire de décontaminer tous les composants de l'incubateur de manière appropriée.</p> <ul style="list-style-type: none">• Nettoyez soigneusement les composants de l'incubateur avant de les désinfecter ou décontaminer (selon le type d'application).• Veuillez joindre une déclaration de sécurité dûment remplie en y détaillant les procédures de décontamination, subies par les composants à réparer.	

DOMINIQUE DUTSCHER SAS

Élimination

	 AVERTISSEMENT	Risque de contamination
<p>L'incubateur pourrait être utilisé pour traiter des substances infectieuses pouvant provoquer la contamination de l'incubateur et de ses composants.</p> <p>Il est absolument nécessaire de décontaminer tous les composants de l'incubateur de manière appropriée avant de les éliminer.</p> <ul style="list-style-type: none"> • Nettoyez soigneusement les composants de l'incubateur avant de les désinfecter ou décontaminer (selon le type d'application). • Veuillez joindre une déclaration de sécurité dûment remplie en y détaillant les procédures de décontamination, subies par les composants à éliminer. 		

Aperçu des matériaux utilisés

Composant	Matériel
Composants d'isolation thermique	Laine de verre
Cartes de circuit imprimé	Les composants électriques, portant un revêtement, contiennent des matériaux plastiques différents. Des composants, montés sur les cartes de circuits, contiennent un dispositif de liaison en résine époxyde.
Composants en plastique, général	voir le marquage de matériaux
Boîtier extérieur	Tôle d'acier galvanisée, peinte
Panneau arrière de l'appareil	Tôle d'acier galvanisée
Porte extérieure	Tôle d'acier galvanisée, peinte, + acier inoxydable (facultatif)
Panneau intérieur de l'appareil	Acier inoxydable 1.4301
Panneau de commande et pellicule protectrice de la fenêtre d'affichage	Polyéthylène
Dispositif de chauffage	IMH-S: Fils résistants du système de chauffage, dotés d'une gaine en silicone

Élimination
Aperçu des matériaux utilisés

Composant	Matériel
Conteneurs, composants intégrés et étagères de l'intérieur	Acier inoxydable 1.4301
Joint du cadre de la porte	Silicone
Écran en verre	Verre de silicate de sodium
Roue du ventilateur	Acier inoxydable 1.4301
Câbles	Câbles en cuivre, revêtus de plastique
Emballage	Carton ondulé, pellicule de polyéthylène et styromousse, bois non traité chimiquement

DOMINIQUE DUTSCHE SAS

Codes d'erreurs

Le [table 12-1](#) ci-dessous énumère les messages d'erreur pouvant apparaître dans la fenêtre d'affichage du panneau de commande (voir "[Journal des erreurs](#)" à la [page 7-25](#)) et fournit les instructions à suivre dans chaque cas.

Table 12-1 Codes d'erreurs pour les incubateurs Heratherm

Message d'erreur et son code	Cause profonde	Réponse d'alarme	Instructions à suivre en cas d'alarme *
Door Open Error (E001)	L'interrupteur de la porte (modèle IMH-S uniquement) a déclenché une alarme puisque la porte est restée ouverte pendant plus de 10 minutes.	L'alarme sonore est activée, le relais d'alarme est excité, le message s'affiche sur l'écran.	Fermez la porte.
Display Error (E002)	Erreur de communication de l'écran. Le contrôleur intégré n'a pas réussi à rétablir la communication avec le panneau de commande.	L'alarme sonore est activée, le relais d'alarme est excité, le message s'affiche sur l'écran. Réinitialiser après 30 secondes.	Débrancher le cordon d'alimentation, puis le rebrancher pour recharger l'appareil. Si le problème persiste, appeler le service technique.
Mirrored Parameter Loaded (E003)	Le contrôleur n'a pas réussi à lire les paramètres, spécifiés par l'utilisateur, et a dû recourir à l'ensemble des paramètres d'urgence, prévus dans le stockage inversé.	Le relais d'alarme est alimenté, un message s'affiche sur l'écran. Recours au stockage des paramètres inversés. L'appareil continue à marcher sans perte de fonctionnalité, y compris les paramètres, spécifiés par l'utilisateur.	Vérifiez les réglages les plus récents, comme, par exemple, la valeur de consigne.
Factory Parameter Loaded (E004)	Le contrôleur n'a pas réussi à lire l'ensemble des paramètres inversés et a dû recourir aux paramètres, prévus par le fabricant.	L'alarme sonore est activée, le relais d'alarme est excité, le message s'affiche sur l'écran. Recours aux paramètres, prévus par le fabricant. Une perte des paramètres, spécifiés par l'utilisateur (dont, par exemple, le format d'affichage de la température ou les programmes personnalisés), est possible.	Confirmer en pressant  . Saisissez de nouveau vos réglages personnalisés.

Table 12-1 Codes d'erreurs pour les incubateurs Heratherm

Message d'erreur et son code	Cause profonde	Réponse d'alarme	Instructions à suivre en cas d'alarme *
Default Parameter Loaded (E005)	Le contrôleur n'a pas réussi à lire les paramètres, prévus par le fabricant, et a dû recourir aux paramètres par défaut.	Recours aux paramètres par défaut. L'alarme sonore est activée, le relais d'alarme est excité, le message s'affiche sur l'écran. L'appareil est complètement inopérant.	Appeler le service technique.
Disinfection Routine Error (E006)	Erreur d'exécution de la procédure de décontamination. Erreur du contrôleur, chauffage, ventilateur, etc.	Arrêter la décontamination. L'alarme sonore est activée, le relais d'alarme est excité, le message s'affiche sur l'écran.	Confirmer en pressant ESC . Relancer la décontamination. Si le problème persiste, appeler le service technique.
Power Down Error (Panne d'alimentation) (E007)	Une panne d'alimentation est survenue pendant que l'appareil était en mode de marche.	L'alarme sonore est activée, le relais d'alarme est excité, le message s'affiche sur l'écran.	Vérifier l'alimentation. Allumer l'appareil, confirmer le message d'alarme en pressant ESC .
Fan Error (E009)	La vitesse du ventilateur est hors de la plage	L'alarme sonore est activée, le relais d'alarme est excité, le message s'affiche sur l'écran.	Confirmer en pressant ESC . Rajuster au moyen du panneau de commande. Si le message d'erreur persiste, appelez le service technique.
Config Error (E012)	Erreur générale de configuration de l'appareil.	L'alarme sonore est activée, le relais d'alarme est excité, le message s'affiche sur l'écran. L'appareil est complètement inopérant.	Appeler le service technique.
OTP error (E013)	Le contact du Klixon n'est pas fermé.	Défaillance de la fonctionnalité anti-surchauffe. L'alarme sonore est activée, le relais d'alarme est excité, le message s'affiche sur l'écran. L'alimentation par le contact Klixon a échoué	Veillez redémarrer l'incubateur. Si le problème persiste, appeler le service technique.
Incorrect voltage (E014)	La tension appliquée est trop élevée ou trop basse.	L'alarme sonore est activée, le message s'affiché sur l'écran.	Appliquez la tension correcte, indiquée sur la plaque signalétique et confirmez l'erreur.
Sensor Error (E100)	La valeur réelle mesurée est hors de la plage.	L'alarme sonore est activée, le relais d'alarme est excité, le message s'affiche sur l'écran. Le contrôle est transféré à une sonde de référence externe. Si les deux sondes se révèlent défectueuses, tous les circuits de contrôle seront désactivés.	Appeler le service technique.

Table 12-1 Codes d'erreurs pour les incubateurs Heratherm

Message d'erreur et son code	Cause profonde	Réponse d'alarme	Instructions à suivre en cas d'alarme *
Temperature Too High (E101)	La valeur réelle dépasse la valeur de consigne (dispositif de chauffage défective). La valeur mesurée réelle dépasse la plage autorisée. Le Triac est défectueux.	L'alarme sonore est activée, le relais d'alarme est excité, le message s'affiche sur l'écran. L'activation du processus est activée, le contrôle de la température utilise la valeur de consigne.	Si l'erreur survient de nouveau, veuillez appeler le service technique.
Temperature Too Low (E102) (valeur réelle trop basse) (uniquement possible lorsque l'appareil est muni d'un interrupteur de la porte)	La valeur mesurée réelle est inférieure à la plage autorisée. Uniquement possible lorsque l'appareil est muni d'un interrupteur de la porte.	L'alarme sonore est activée, le relais d'alarme est excité, le message s'affiche sur l'écran. Le contrôle de la température continue.	Vérifiez l'alimentation en CA pour corriger la tension, si nécessaire. Assurez-vous que le poids combiné des échantillons n'est pas excessif. Si le problème persiste, appeler le service technique.
Temperature Not Plausible (E103)	La différence entre la lecture de la sonde de contrôle et celle de la sonde de référence dépasse la déviation autorisée ce qui rend la mesure peu plausible.	L'appareil utilise une sonde qui sert à signaler la surélévation de la température de la servocommande. L'alarme sonore est activée, le relais d'alarme est excité, le message s'affiche sur l'écran. Vous pouvez confirmer cette erreur qui ne se reproduira pas.	Si l'erreur survient de nouveau, veuillez appeler le service technique.
Calibration value too high (E104)	La valeur de référence de la calibration, calculée d'après les données saisies par l'utilisateur, dépasse la limite supérieure prévue.	L'alarme sonore est activée, le relais d'alarme est excité, le message s'affiche sur l'écran. Retour à la valeur de référence de la calibration précédente.	Assurez-vous que la sonde de référence externe fonctionne correctement et remplacez-la, si nécessaire. Si le problème persiste, appeler le service technique.
Calibration Value Too Low (E105)	La valeur de référence de la calibration, calculée d'après les données saisies par l'utilisateur, n'atteint pas la limite inférieure prévue.	L'alarme sonore est activée, le relais d'alarme est excité, le message s'affiche sur l'écran. Retour à la valeur de référence de la calibration précédente.	Assurez-vous que la sonde de référence externe fonctionne correctement et remplacez-la, si nécessaire. Si le problème persiste, appeler le service technique.
Constant sensor signal (E106)	Aucune des décimales de la lecture du convertisseur analogique-numérique de la sonde de processus n'a changé pendant la période spécifiée.	L'alarme sonore est activée, le relais d'alarme est excité, le message s'affiche sur l'écran. Utilisez une sonde de référence externe. Si les deux sondes se révèlent défectueuses, tous les circuits de contrôle seront désactivés.	Appeler le service technique.

Table 12-1 Codes d'erreurs pour les incubateurs Heratherm

Message d'erreur et son code	Cause profonde	Réponse d'alarme	Instructions à suivre en cas d'alarme *
Constant Reference Sensor Signal (E107)	Aucune des décimales de la lecture du convertisseur analogique-numérique de la sonde de processus n'a changé pendant la période spécifiée.	L'alarme sonore est activée, le relais d'alarme est excité, le message s'affiche sur l'écran. Le contrôle, basé sur la sonde de processus, continue, le message s'affiche sur l'écran. Si les deux sondes se révèlent défectueuses, tous les circuits de contrôle seront désactivés.	Appeler le service technique.
Constant Sample Sensor signal (E108)	Aucune des décimales de la lecture du convertisseur analogique-numérique de la sonde de processus n'a changé pendant la période spécifiée.	L'alarme sonore est activée, le relais d'alarme est excité, le message s'affiche sur l'écran.	Appeler le service technique.
Heating Relay Error (E109)	La lecture de la tension signale un défaut du relais du circuit de chauffage.	L'appareil est complètement inopérant. L'alarme sonore est activée, le relais d'alarme est excité, le message s'affiche sur l'écran.	N'oubliez pas de débrancher l'appareil et de le déconnecter de l'alimentation en CA. Appeler le service technique.
Heating Triac Error (E110)	La lecture de la tension signale un défaut du triac.	L'alarme sonore est activée, le relais d'alarme est excité, le message s'affiche sur l'écran. La fonctionnalité anti-sur-chauffe est activée pour prévenir la destruction des échantillons. L'alarme sonore retourne après confirmation.	Appeler le service technique et éteindre l'appareil.
Temperature Too High (E111)	La valeur mesurée réelle dépasse la plage autorisée.	L'alarme sonore est activée, le relais d'alarme est excité, le message s'affiche sur l'écran. Le chauffage reste éteint jusqu'à ce que la limite supérieure de l'hystérésis soit atteinte. Le contrôle de la température continue. Vous pouvez confirmer l'alarme. Le message d'alarme disparaîtra quand les valeurs réelles seront égales à celles de consigne. Remarque : Cette erreur ne signifie pas un problème de triac!	Ouvrez la porte et laissez l'appareil refroidir. Assurez-vous de l'absence des objets chauds à l'intérieur de l'espace de travail. Enlevez-les, le cas échéant. Assurez-vous qu'au moins une étagère perforée était présente lors de l'exploitation de l'appareil et que la porte n'a pas été ouverte durant plus de 10 minutes. Si le problème persiste, appeler le service technique.

Table 12-1 Codes d'erreurs pour les incubateurs Heratherm

Message d'erreur et son code	Cause profonde	Réponse d'alarme	Instructions à suivre en cas d'alarme *
Sensor error (E112)	La valeur réelle mesurée est hors de la plage.	L'alarme sonore est activée, le relais d'alarme est excité, le message s'affiche sur l'écran. Le contrôle, basé sur la sonde de processus, continue. Si les deux sondes se révèlent défectueuses, tous les circuits de contrôle seront désactivés.	Appeler le service technique.
Sensor error (E113)	La valeur réelle mesurée est hors de la plage,	L'alarme sonore est activée, le relais d'alarme est excité, le message s'affiche sur l'écran.	Appeler le service technique.
ADC Error (E114)	Les données de sortie du convertisseur analogique-numérique ne sont pas plausibles. La mesure de référence par la résistance R403 a échoué.	L'alarme sonore est activée, le relais d'alarme est excité, le message s'affiche sur l'écran. Tous les circuits de commande sont désactivés.	Appeler le service technique.
Watchdog error (E115)	Échec de l'épreuve du circuit de surveillance au démarrage.	L'alarme sonore est activée, le relais d'alarme est excité, le message s'affiche sur l'écran.	Appeler le service technique.

*.Vous avez réussi à corriger l'erreur si l'alarme sonore ne se fait plus entendre, le relais d'alarme s'éteint et le message signalant d'erreur n'apparaît plus sur le panneau de commande.

DOMINIQUE DUTSCHER SAS

Données techniques

Les données techniques sont uniquement valides pour un appareil vide, muni de trois étagères, au revêtement extérieur peint au pistolet et dont la tension réseau est de 230 V/50 Hz. La performance spécifiée pourrait dépendre de la configuration de l'appareil.

Table 13-1 Données techniques - Modèles IMH 60/100/180 and IMH 60-S/100-S/180-S

Paramètre	Appa- reil	IMH 60	IMH 100	IMH 180	IMH 60-S	IMH 100-S	IMH 180-S
Processus (La première valeur correspond à l'état inactif du ventilateur, la deuxième à son état actif)							
La déviation entre la température réelle et la valeur de consigne de 37 °C (99 °F), dans l'espace. Valeur typique	K	±0,6/±0,2	±0,6/±0,3	±0,6/±0,4	±0,6/±0,2	±0,6/±0,3	±0,6/±0,4
	K	±0,6/±0,3	±0,6/±0,4	±0,6/±0,5	±0,6/±0,3	±0,6/±0,4	±0,6/±0,5
La déviation entre la température réelle et la valeur de consigne de 37 °C (99 °F), dans le temps	K	±0,1	±0,1	±0,1	±0,1	±0,1	±0,1
Atmosphère de l'espace de travail, Min.	°C/°F	Temp. amb.=. plus 5 °C/41 °F	Temp. amb. plus 5 °C/41 °F	Temp. amb. plus 5 °C/41 °F	Temp. amb. plus 5 °C/41 °F	Temp. amb. plus 5 °C/41 °F	Temp. amb. plus 5 °C/41 °F
	°C/°F	105 °C/221 °F	105 °C/221 °F	105 °C/221 °F	105 °C/221 °F	105 °C/221 °F	105 °C/221 °F
Temps de chauffage (espace de travail vide, depuis 25 °C (77 °F) jusqu'à 98 % de la valeur de consigne de 37 °C (99 °F)) Valeur max. / valeur typique	min	25 / 22	35 / 42	35 / 42	25 / 22	35 / 42	35 / 42
Temps de récupération (espace de travail vide, porte ouverte pendant 30 secondes, jusqu'à la température de consigne de 37 °C / 99 °F)). Valeur max. / valeur typique	min	6 / 4 5 / 2,5	5 / 4 4 / 2,5	5 / 4 4 / 2,5	6 / 4 5 / 2,5	5 / 4 4 / 2,5	5 / 4 4 / 2,5

Table 13-1 Données techniques - Modèles IMH 60/100/180 and IMH 60-S/100-S/180-S

Paramètre	Appa- reil	IMH 60	IMH 100	IMH 180	IMH 60-S	IMH 100-S	IMH 180-S
Dissipation de la chaleur dans l'environnement (à une température de consigne de 37 °C / 99 °F) et une température ambiante de 25 °C / 77 °F)). Valeur typique	W	23/65 ±10%	30/68 ±10%	36/78 ±10%	23/65 ±10%	30/68 ±10%	36/78 ±10%
Dimension générales							
Hauteur	mm/po.	720/ 28,3	820/ 32,3	920/ 36,2	720/ 28,3	820/ 32,3	920/ 36,2
Largeur	mm/po.	530/ 20,8	640/ 25,2	640/ 25,2	530/ 20,8	640/ 25,2	640/ 25,2
Profondeur	mm/po.	565/ 22,2	565/ 22,2	738/ 29,1	565/ 22,2	565/ 22,2	738/ 29,1
Poids total	kg/lbs	45/99	56/123	70/154	45/99	56/123	70/154
Capacité de chargement	kg/lbs	25/55			25/55		
Capacité de chargement totale max.	kg/lbs	50/110	50/110	75/165	50/110	50/110	75/165
Données électriques							
	W	850	1100	1300	1390	1390	1390
	A	3,7	4,8	5,7	6,1	6,1	6,1
Mise à la terre (p.ex. 1/N/PE)		1/N/PE	1/N/PE	1/N/PE	1/N/PE	1/N/PE	1/N/PE
Fréquence du réseau	Hz	50/60			50/60		
Tension d'alimentation +/- 10 %	V	230			230		
Système de protection IP		IP 20			IP 20		
Classe de protection		I			I		
Catégorie de surtension selon la norme CEI 60364-4-443		II			II		
Fusible externe	A	16			16		
Fusible sur la carte de circuit	A	2 x 16			2 x 16		
Conditions environnementales							
Température ambiante minimale	°C/°F	18/65			18/65		
Température ambiante maximale	°C/°F	32/90			32/90		
Humidité maximale lors d'exploitation, sans condensation	% h.r./ % r.H.	80, sans condensation			80, sans condensation		
Température minimale de stockage	°C/°F	20/68			20/68		

Table 13-1 Données techniques - Modèles IMH 60/100/180 and IMH 60-S/100-S/180-S

Paramètre	Appa-reil	IMH 60	IMH 100	IMH 180	IMH 60-S	IMH 100-S	IMH 180-S
Température maximale de stockage	°C/°F	60/140			60/140		
Humidité maximale de stockage, sans condensation	% h.r./ % r.H.	90, sans condensation			90, sans condensation		
Temps d'acclimatation après le transport	h	2			2		
Niveau de bruit	dB(A)	45			45		
Degré de pollution selon la norme CEI EN 61010-1		2			2		
Conditions d'exploitation							
Hauteur maximale depuis le niveau de la mer	m/y ASL	2000/2187			2000/2187		
Dégagement latéral minimal	mm/po.	50/2			50/2		
Dégagement frontal minimal	mm/po.	590 / 23,2	690 / 27,2	814 / 32	590 / 23,2	690 / 27,2	814 / 32
Dégagement arrière minimal	mm/po.	80/3,2			80/3,2		
Dégagement inférieur minimal	mm/po.	200/8			200/8		
Dégagement supérieur minimal	mm/po.	300/12			300/12		

Table 13-2 Données techniques - Modèles IMH 400-S / IMH 750-S

Paramètre	Appa-reil	IMH 400-S	IMH 750-S
Processus			
Atmosphère de l'espace de travail, Min.	°C/°F	Temp. amb. plus 5 °C/41 °F	Temp. amb. plus 5 °C/41 °F
Max.	°C/°F	105 °C/221 °F	105 °C/221 °F
La déviation entre la température réelle et la valeur de consigne de 37 °C (99 °F), dans l'espace. Valeur max. / valeur typique	K	±0,3/±0,2	±0,4/±0,3
La déviation entre la température réelle et la valeur de consigne de 37 °C (99 °F), dans le temps	K	±0,2	±0,2
Temps de chauffage (espace de travail vide, depuis 25 °C (77 °F) jusqu'à 98 % de la valeur de consigne de 37 °C (99 °F))	min	35	30
Temps de récupération (espace de travail vide, porte ouverte durant 30 s. Valeur max. / valeur typique)	min	<3/<2	<3/<2

Table 13-2 Données techniques - Modèles IMH 400-S / IMH 750-S

Paramètre	Appareil	IMH 400-S	IMH 750-S
Dissipation de la chaleur dans l'environnement (à une température de consigne de 37 °C / 99 °F) et une température ambiante de 25 °C / 77 °F).	W	87 ±10%	149 ±10%
Dimension générales			
Hauteur (sur roues)	mm/po.	1655/ 65,2	1655/ 65,2
Largeur	mm/po.	755/ 29,7	1215/ 47,8
Profondeur	mm/po.	770/ 30,3	770/ 30,3
Poids total	kg/lbs	145 /320	205/452
Capacité de chargement	kg/lbs	30/66	30/88
Capacité de chargement totale max.	kg/lbs	75/165	150/330
Données électriques			
Puissance nominale	W	1400	1600
Courant max.	A	6,0	7,0
Mise à la terre (p. ex. 1/N/PE)		1/N/PE	1/N/PE
Fréquence du réseau	Hz	50/60	
Tension du réseau +/- 10 %	V	230	
Système de protection IP		IP 20	
Classe de protection		I	
Catégorie de surtension selon la norme CEI 60364-4-443		II	
Fusible externe	A	16	
Fusible sur la carte de circuit	A	2 x 16	
Conditions environnementales			
Température ambiante minimale	°C/°F	18/65	
Température ambiante maximale	°C/°F	32/90	
Humidité maximale d'exploitation, sans condensation	% h.r./ % r.H.	80, sans condensation	
Température minimale de stockage	°C/°F	20/68	
Température maximale de stockage	°C/°F	60/140	
Humidité maximale de stockage, sans condensation	% h.r./ % r.H.	90, sans condensation	
Temps d'acclimatation après le transport	h	2	
Niveau de bruit	dB(A)	36 dB	

Table 13-2 Données techniques - Modèles IMH 400-S / IMH 750-S

Paramètre	Appa- reil	IMH 400-S	IMH 750-S
Degré de pollution selon la norme CEI EN 61010-1		2	
Conditions d'exploitation			
Hauteur maximale depuis le niveau de la mer	m/y ASL	2000/2187	
Dégagement latéral minimal	mm/po.	50/2	
Dégagement frontal minimal	mm/po.	810 / 31,9	670 / 26,4
Dégagement arrière minimal	mm/po.	120/4,7	
Dégagement supérieur minimal	mm/po.	200/7,9	

DOMINIQUE DUTSCHER SAS

Accessoires et pièces de rechange

N° matériel	Description
50126665	Raccord d'empilage Heratherm 60 L
50126666	Raccord d'empilage Heratherm 100 L
50126667	Raccord d'empilage Heratherm 180 L
50127146	Filtre d'air frais IMH/IMH-S
50127431	Porte extérieure pour Heratherm IGS 60, IMH 60, IMH 60-S, OMS 60, OMH 60, OMH 60-S, OGS 60, OGH 60 et OGH 60-S avec un butoir de porte sur le côté gauche
50127432	Porte extérieure pour Heratherm IGS 100, IMH 100, IMH 100-S, OMS 100, OMH 100, OMH 100-S, OGS 100, OGH 100 et OGH 100-S avec un butoir de porte sur le côté gauche
50127433	Porte extérieure pour Heratherm IGS 180, IMH 180, IMH 180-S, OMS 180, OMH 180, OMH 180-S, OGS 180, OGH 180 et OGH 180-S avec un butoir de porte sur le côté gauche
50127434	Porte extérieure pour Heratherm IGS 60, IMH 60, IMH 60-S, OMS 60, OMH 60, OMH 60-S, OGS 60, OGH 60 et OGH 60-S avec un butoir de porte sur le côté droit
50127435	Pieds d'empilage pour les incubateurs et les étuves Heratherm
50127436	Kit joint de la porte pour Heratherm 60L
50127437	Kit joint de la porte pour Heratherm 100L
50127438	Kit joint de la porte pour Heratherm 180L
50127439	Kit clips de la porte pour Heratherm 60L / 100L / 180 L
50127440	Joint du panneau intérieur de la porte pour Heratherm IMH 60 et IMH 60-S
50127441	Joint du panneau intérieur de la porte pour Heratherm IMH 100 et IMH 100-S
50127442	Joint du panneau intérieur de la porte pour Heratherm IMH 180 et IMH 180-S
50127443	Pieds de nivellement pour les incubateurs et les étuves Heratherm
50127444	Kit poignée de la porte droite pour les incubateurs et les étuves de chauffage et de séchage Heratherm
50127445	Kit poignée de la porte gauche pour les incubateurs et les étuves de chauffage et de séchage Heratherm

N° matériel	Description
50127446	Kit poignée de la porte droite avec verrou pour les incubateurs et les étuves de chauffage et de séchage Heratherm
50127447	Kit poignée de la porte gauche avec verrou pour les incubateurs et les étuves de chauffage et de séchage Heratherm
50127449	Sonde de température pour les incubateurs Heratherm
50127450	Charnière supérieure de la porte pour les incubateurs et les étuves de chauffage et de séchage Heratherm
50127451	Charnière inférieure de la porte pour les incubateurs et les étuves de chauffage et de séchage Heratherm
50127455	Porte extérieure pour Heratherm IGS 100, IMH 100, IMH 100-S, OMS 100, OMH 100, OMH 100-S, OGS 100, OGH 100 et OGH 100-S avec un butoir de porte sur le côté droit
50127456	Porte extérieure pour Heratherm IGS 180, IMH 180, IMH 180-S, OMS 180, OMH 180, OMH 180-S, OGS 180, OGH 180 et OGH 180-S avec un butoir de porte sur le côté droit
50127457	Kit tableau de commande pour les incubateurs et les étuves de chauffage et de séchage Heratherm General Protocol
50127458	Kit tableau de commande pour les incubateurs et les étuves de chauffage et de séchage Heratherm Advanced Protocol et Advanced Protocol Security
50127461	Kit Garniture électronique pour les incubateurs et les étuves de chauffage et de séchage Heratherm General Protocol
50127462	Kit tiroir électronique pour les incubateurs Heratherm Advanced Protocol et Advanced Protocol Security et les étuves de chauffage et de séchage sans ventilateur sur la carte mère
50127463	Câble pour la carte mère des incubateurs et des étuves de chauffage et de séchage Heratherm
50127468	Kit gonds pour porte en verre des incubateurs Heratherm
50127469	Interrupteur de la porte sur le côté droit des incubateurs et des étuves de chauffage et de séchage Heratherm
50127470	Interrupteur de la porte sur le côté gauche des incubateurs et des étuves de chauffage et de séchage Heratherm
50127472	Kit porte en verre pour IGS 60, IMH 60, IMH 60-S
50127473	Kit porte en verre pour IGS 100, IMH 100, IMH 100-S
50127474	Kit porte en verre pour IGS 180, IMH 180, IMH 180-S
50127478	Limiteur de température pour IMH-S
50127480	Main d'arrêt de la porte pour les incubateurs et les étuves de chauffage et de séchage Heratherm avec un butoir de porte sur le côté droit
50127481	Main d'arrêt de la porte pour les incubateurs et les étuves de chauffage et de séchage Heratherm avec un butoir de porte sur le côté gauche

N° matériel	Description
50127482	Main d'arrêt à commande magnétique de la porte pour les incubateurs et les étuves de chauffage et de séchage Heratherm avec un butoir de porte sur le côté droit
50127483	Main d'arrêt à commande magnétique de la porte pour les incubateurs et les étuves de chauffage et de séchage Heratherm avec un butoir de porte sur le côté gauche
50127497	Bobinages de chauffage pour les appareils Heratherm IMH-S à 120 V
50127498	Bobinages de chauffage pour les modèles Heratherm IMH-S, tension de 230 V
50127504	Kit Élément de chauffage IMH 120 V
50127511	Kit système ventilateur Heratherm IMH 60 IMH 60-S, OMH 60 et OMH 60-S, IMH 100, IMH 100-S, IMH 180 et OMH 180-S, 120 V.
50127515	Kit Élément de chauffage IMH 230 V
50127531	Ventilateur de circulation IMH / IMH-S D = 160 mm (6,3 pouces), H = 28 mm (1,1 pouces)
50127555	Kit système ventilateur Heratherm IMH 60 IMH 60-S, OMH 60 et OMH 60-S, IMH 100, IMH 100-S, IMH 180 et OMH 180-S, 230 V
50127567	Kit du filtre d'air frais pour IMH/IMH-S
50127741	Cadre avec roulettes pour Heratherm 60L
50127742	Cadre avec roulettes pour Heratherm 100L
50127743	Cadre avec roulettes pour Heratherm 180L
50127764	Étagère grillagée IGS 60/100/180, IMH 60/100/180, IMH 60/100/180-S, y compris 2 supports d'étagères
50127768	Sonde d'échantillon pour IMH 60-S / IMH 100-S / IMH 180-S
50127770	Étagère perforée en acier inoxydable IGS 60, y compris 2 supports d'étagère
50127771	Étagère perforée en acier inoxydable IGS 100, y compris 2 supports d'étagère
50127772	Étagère perforée en acier inoxydable IGS 180, y compris 2 supports d'étagère
50127773	Étagère perforée en acier inoxydable IMH 60 / IMH 60-S / OMH 60 / OMH 60-S / OMS 60/100/180, y compris 2 supports d'étagères
50127774	Étagère perforée en acier inoxydable IMH 100 / IMH 100-S / OMH 100 / OMH 100-S/OMS 60/100/180, y compris 2 supports d'étagères
50127777	Étagère perforée en acier inoxydable IMH 180 / IMH 180-S / OMH 180 / OMH 180-S/OMS 60/100/180, y compris 2 supports d'étagères
50127861	Ressorts de retenue pour les incubateurs et les étuves Heratherm
50127862	Rail de support pour Heratherm IGS 60, IMH 60, IMH 60-S, OMS 60, OMH 60, OMH 60-S
50127863	Rail de support pour Heratherm IGS 100, IMH 100, IMH 100-S, OMS 100, OMH 100, OMH 100-S

N° matériel	Description
50127864	Rail de support pour Heratherm IGS 180, IMH 180, IMH 180-S, OMS 180, OMH 180, OMH 180-S
50128179	Kit Fusibles T2A pour les incubateurs 120 V
50128184	Raccordement de la sonde d'échantillon pour les incubateurs et les étuves de chauffage et de séchage Heratherm
50128197	Prise d'alimentation pour Heratherm IMH
50128203	Kit Fusibles T2A pour les incubateurs 230 V
50128212	Porte-fusibles pour Heratherm IMH
50128237	Kit Clé pour la poignée de la porte avec serrure Heratherm
50128265	Support Lowenstein IGS 100 / IMH 10 / IMH 100-S / IGS 180 / IMH 180 / IMH 180-S
50128683	Réservoir à eau pour IGS / IMH / IMH-S 60L
50128704	1 dispositif anti-inclinaison
50128791	Réservoir à eau pour IGS / IMH / IMH-S 100L
50128792	Réservoir à eau pour IGS / IMH / IMH-S 180L
50128793	Support pour boîte de Pétri 50 mm (2 pouces) IGS 60 / IMH 60 / IMH 60-S
50128794	Support pour boîte de Pétri 50 mm (2 pouces) IGS 100 / IMH 100 / IMH 100-S
50128815	Support pour boîte de Pétri 50 mm (2 pouces) IGS 180 / IMH 180 / IMH 180-S
50128816	Support pour boîte de Pétri 90 mm (3,54 pouces) IGS 60 / IMH 60 / IMH 60-S
50128818	Support pour boîte de Pétri 90 mm (3,54 pouces) IGS 100 / IMH 100 / IMH 100-S
50128819	Support pour boîte de Pétri 90 mm (3,54 pouces) IGS 180 / IMH 180 / IMH 180-S
50128960	Kit Système d'étagères avec serrure de porte en verre IGS 60, IMH 60, IMH 60-S
50128961	Kit Système d'étagères avec serrure de porte en verre IGS 100, IMH 100, IMH 100-S
50128962	Kit Système d'étagères avec serrure de porte en verre IGS 180, IMH 180, IMH 180-S
50130657	Kit Joint de porte Viton pour Heratherm 60 L
50130658	Kit Joint de porte Viton pour Heratherm 100 L
50130659	Kit Joint de porte Viton pour Heratherm 180 L
50134116	Kit Élément de chauffage IGS 400, 750 120 V, centre
50134117	Kit Élément de chauffage IGS 400, 750 230 V, centre
50134120	Kit Élément de chauffage IGS 750 120 V, extérieur

N° matériel	Description
50134121	Kit Élément de chauffage IGS 750 230 V, extérieur
50134122	Kit Élément de chauffage IMH 750 120 V, collier chauffant
50134123	Kit Élément de chauffage IMH 750 2320 V, collier chauffant
50134315	Kit Câble bus DS lpc 400 / 750
50134322	Kit Porte en verre 400 HTM
50134323	Kit Porte en verre gauche/droite lpc 750 HTM
50134326	Joint d'étanchéité de porte 400 L HTM
50134327	Joint d'étanchéité de porte 750 L HTM
50134328	Kit Joint de profil 750 L HTM
50134329	Kit Ensemble d'agrafes de porte 400 / 750 HTM
50134333	Kit Roulettes 400 / 750 HTM
50134334	Kit Ensemble d'étagères lpc HTM 400 / 750
50135043	Kit Garniture électrique lpc HTM H fixés au plancher
50135044	Kit Garniture électrique lpc HTM S fixés au plancher
50135055	Kit Garniture électrique lpc HTM 3 PH fixés au plancher
50135056	Kit Charnières de la porte en verre lpc 400/750 L HTM
50135058	Kit Serrure de porte 750 gauche lpc HTM
50135059	Kit Serrure de porte 750 droite lpc HTM
50135060	Revêtement extérieur de la porte gauche HTM 400
50135061	Revêtement extérieur de la porte droite HTM 400
50135062	Revêtement extérieur de la porte gauche HTM 750
50135063	Revêtement extérieur de la porte droite HTM 750
50135150	Kit Capteur de température lpc HTM incubateurs fixés au plancher
50135153	Kit Serrure de porte 400 droite lpc HTM
50135154	Kit Serrure de porte 400 gauche lpc HTM

DOMINIQUE DUTSCHER SAS

DOMINIQUE DUTSCHER SAS

Pour nous contacter

Aperçu de la structure de ventes internationales de Thermo Fisher

Adresse postale Allemagne

Thermo Electron LED GmbH
Robert-Bosch-Straße 1
D - 63505 Langenselbold

Enquêtes depuis l'Allemagne :

Tél.

Ventes 0800 1 536376

Service clientèle 0800 1 112110

Fax

Sales/Révisions 0800 1 112114

Email info.labequipment.de@thermofisher.com

Enquêtes depuis l'Europe, le Moyen-Orient et l'Afrique :

Tél. + 49 (0) 6184 / 90-6940

Fax + 49 (0) 6184 / 90-6772

Email info.labequipment.de@thermofisher.com

Adresse postale aux États-Unis

Thermo Scientific
275 Aiken Road
Asheville, NC 28804
États-Unis

Renseignements depuis l'Amérique du Nord :

Tél. +1-800

Fax +1-828

Email info.labequipment@thermofisher.com

Renseignements depuis l'Amérique Latine :

Tél. +1-828

Fax +1-828

Email info.labequipment@thermofisher.com

Renseignements depuis l'Asie-Pacifique :

Tél. +852-2711 3910

Fax +852-2711 3858

Email info.labequipment@thermofisher.com

Thermo Fisher Scientific, Inc.
81 Wyman Street
P.O. Box 9046
Waltham, MA 02454-9046
United States

www.thermo.com

DOMINIQUE DUTSCHER SAS