

Notice d'emploi - Ref 253136 - Paire de talkies-walkies

GÉNÉRALITÉS

Afin d'utiliser vos émetteurs de façon optimale et d'en jouir pleinement, nous vous recommandons de lire attentivement ce manuel d'utilisation. Respecter impérativement les consignes de sécurité afin de prévenir d'éventuels risques pour vous ou votre entourage et d'endommager le matériel. Si vous prêtez ou vendez le matériel, n'oubliez pas d'y joindre le manuel d'utilisation.

Le fabricant n'est en aucun cas responsable des dommages, directs ou indirects, occasionnés par le non-respect des instructions mentionnées dans ce manuel.

CONSIGNES DE SÉCURITÉ

Nous recommandons en général aux personnes porteuses d'un stimulateur cardiaque de ne pas manipuler ce genre d'appareil et d'éviter de se tenir à proximité d'un émetteur allumé.

Pendant l'émission, ne jamais toucher l'antenne et ne jamais positionner l'antenne directement sur le corps, sur le visage ou près des yeux.

Il est interdit d'utiliser des émetteurs dans les avions ou les hôpitaux ou tout autre établissement similaire. Éteignez votre émetteur, si vous vous trouvez dans un environnement explosif (station service). Ne jamais changer les accus dans un tel environnement.

En utilisant l'émetteur en voiture, veuillez toujours respecter les règles du code de la route en vigueur dans le pays. Dans certains pays, il est strictement interdit d'utiliser un émetteur-récepteur en conduisant. Dans les véhicules équipés d'airbag, ne pas utiliser ou installer les émetteurs au-dessus de l'airbag, ni dans la zone de déploiement de l'airbag.

Ne jamais ouvrir le boîtier de l'émetteur ou les accessoires. Ne modifier en aucun cas le matériel. Demander exclusivement aux personnes spécialisées et qualifiées d'effectuer les éventuelles réparations.

En cas de modification ou d'intervention sur un poste radio, l'application de la garantie est automatiquement exclue.

Les postes radio, les accessoires, les piles ou l'emballage doivent être mis hors de portée des enfants.

En cas de fumée ou d'une odeur se dégageant des appareils, les éteindre immédiatement et retirer les accus du boîtier. Contacter rapidement un spécialiste.

Conservé vos émetteurs et les accessoires à l'abri de l'humidité, de toute source de chaleur, de la poussière et des chocs. Ne pas utiliser les appareils avec des températures inférieures à -20°C ou supérieures à +50°C. Ne jamais exposer les appareils directement aux rayons du soleil (exemple sur la plage arrière d'un véhicule). Ne pas utiliser les émetteurs dans un environnement humide. Cependant si un appareil avait été malgré tout mouillé, éteignez-le immédiatement, retirez les accus du boîtier et séchez-le avec un chiffon sec et doux. Attendre que l'appareil soit complètement sec avant de le rallumer.

INFORMATIONS IMPORTANTES

Le 200PR est un émetteur-récepteur portable PMR 446 permettant de communiquer sur des courtes distances.

Le PMR 446 est autorisé en AT, BE, CH, DE, DK, ES, FI, FR, GB, GR, IE, HR, HU, NL, NO, PL, PT, SE, SI, c'est-à-dire que son utilisation est gratuite et n'exige aucune licence préalable.

En Italie, la licence d'utilisation est obligatoire. Les habitants doivent payer une licence lors de l'achat d'un émetteur (Cependant les touristes peuvent librement utiliser leurs appareils sans déclaration pendant la durée de leur séjour en Italie). Vous pouvez vous renseigner auprès des ambassades/consulats de chaque pays ou directement auprès des autorités de régulation des Télécommunications respectives.

Le PMR 446 utilise 8 canaux spécifiques (446 MHz) pour l'émission et la réception. Dans la zone de réception (max. 5 km) vous pouvez communiquer avec de nombreux postes. Néanmoins une seule personne peut parler à la fois pendant que les autres écoutent. Toutes les communications radiophoniques non codées ne sont pas confidentielles.

La portée dépend de nombreux facteurs. Outre la puissance d'émission régulée par la loi, la position de l'antenne (exemple l'antenne doit être orientée verticalement de sorte qu'elle puisse transmettre librement son signal), l'alimentation en énergie (des accus complètement chargés permettent d'exploiter pleinement la portée) et avant tout l'environnement dans lequel la radiocommunication s'effectue, jouent un rôle important.

Chaque « obstacle » (collines, bâtiments, immeubles, arbres) réduit la portée, certains matériaux (béton armé, blocs de pierre) peuvent réellement causer des interférences. Dans des conditions optimales (avec 1 champ de vision libre), le PMR 446 a une portée de 5 km au maximum. Dans un environnement légèrement accidenté (en montagne, au milieu d'immeubles en béton armé), la portée peut se réduire à quelques centaines de mètres voire moins.

CONTENU

- 2 émetteurs-récepteurs portatifs PMR 446
- 1 bloc d'alimentation 230 V AC / 50 Hz
- 2 clips de ceinture amovibles
- 2 packs accus rechargeables NiMH (3,6 V / 550 mAh)
- 1 socle chargeur double
- 1 manuel d'utilisation

ÉCRAN LCD

TX s'affiche en mode Émission

RX s'affiche en mode Réception

8 niveau de volume/numéro de canal de 1 à 8 sélectionné par l'utilisateur

L s'affiche lorsque la puissance faible est sélectionnée

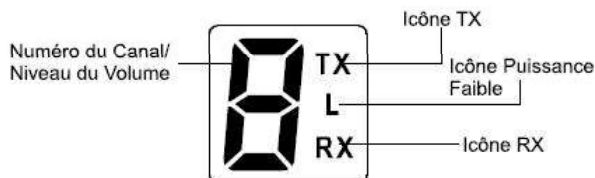

FONCTIONS ET CONNEXIONS

1. **Antenne.** L'antenne est fixée sur le boîtier et ne peut être désolidarisée. Ne jamais essayer de la dévisser.
2. **Écran LCD.** Il affiche le canal sélectionné et d'autres icônes sur l'état de la radio.
3. **Touche S (SCAN).** Appuyer durant 1 s pour lancer/arrêter le scan.
4. **Touche ▲/▼ (VOLUME/CANAL).** Appuyer pour régler le niveau de volume et changer les canaux.
5. **Compartiment batterie (situé au dos).** Contient l'accus Ni-MH (inclus) ou 3 piles (type AAA, LR03 non incluses).
6. **Haut-parleur.**
7. **Verrou du couvercle (situé au dos).** Fixe le couvercle du compartiment de la batterie.
8. **Touche Marche/Arrêt - Menu / □/Ⓞ.** Appuyer pour allumer/éteindre l'appareil. Appuyer plusieurs fois pour atteindre les menus.
9. **Touche torche ☼.** Appuyer et maintenir pour allumer la torche.
10. **MICROPHONE.**
11. **Touche PTT (Push To Talk).** Appuyer pour émettre.
12. **Indicateur LED (RX/TX).** Le voyant rouge s'allume en communication. Il s'allume aussi toutes les 15 secondes pour indiquer que la batterie est faible.
13. **Torche LED**
14. **Clip de ceinture (situé au dos).**

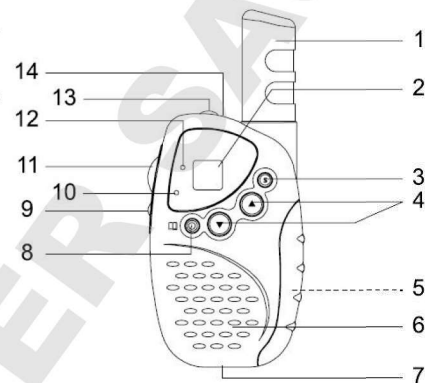

DÉMARRER

Sortir votre appareil avec attention de l'emballage. En cas de dommage, n'essayez pas de l'utiliser, renvoyez-le à votre revendeur.

LE CLIP CEINTURE

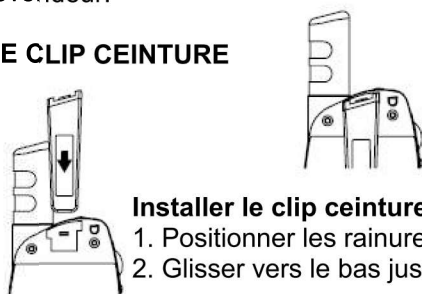

Enlever le clip ceinture (13)

1. Presser sur le haut du clip ceinture de sorte qu'il se détache du boîtier.
2. Faire glisser vers le haut.

Installer le clip ceinture (13)

1. Positionner les rainures du clip ceinture sur les barres de guidage situées sur l'arrière du boîtier
2. Glisser vers le bas jusqu'au clic d'enclenchement.

INSTALLATION DES ACCUS

Chargement des accus

Les accus NiMH ne sont pas pré chargés. Avant la première utilisation, nous vous recommandons de les charger complètement (temps de charge environ 12 à 14 heures). Pour ce faire, insérer les accus dans les deux appareils.

1. Relâcher le loquet du compartiment piles (7) situé à l'arrière de l'appareil et enlever le couvercle du compartiment piles (5).
2. Installer les accus Ni-MH (inclus) en respectant la polarité comme indiqué.
3. Réinstaller le couvercle du compartiment piles (5) et verrouiller le loquet du couvercle (7) dans sa position.

Enlever les accus si l'appareil n'est pas utilisé pendant une longue période.

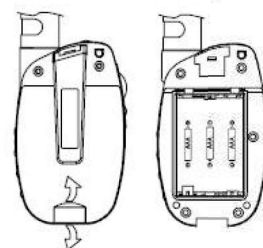

MISE EN CHARGE DES ACCUS

1. Éteindre les émetteurs-récepteurs.
2. Raccorder le bloc d'alimentation à une prise de courant de 230 V.
3. Raccorder le bloc d'alimentation au socle de charge.
4. Positionner les émetteurs dans le socle de charge.

Les 2 LED rouges sur le socle sont allumées, les accus sont en train de charger.

Attention ! Le chargeur ne s'éteint pas automatiquement. Assurez-vous de respecter le temps de charge pour éviter la surcharge.

5. Retirer les appareils du chargeur.

6. Débrancher l'alimentation.

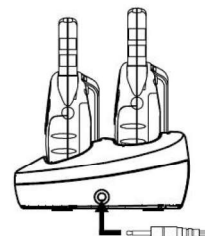

Temps de charge maximum

Le accus complètement déchargés, il faut compter entre 12 et 14 heures de charge. Avec les accus à moitié chargés, 6 à 7 heures. Recharger des accus en partie déchargés est possible mais réduit leur durée de vie.

CONSIGNES DE SÉCURITÉ RELATIVES AU CHARGEUR

- Utiliser le chargeur uniquement dans des pièces fermées, à l'abri de l'humidité, des poussières, de la chaleur et des fortes vibrations. Le chargeur doit être utilisé à une température située entre 5° et 40° C (une charge effectuée en dehors de cette plage de température ne sera pas complète).
- Utiliser le chargeur pour charger exclusivement les accus NiMH livrés avec le PMR 446.
- Utiliser exclusivement le bloc d'alimentation fourni avec le chargeur. Ne pas utiliser comme source de tension continue pour d'autres applications.
- Ne démonter ni le bloc d'alimentation ni le chargeur.
- Éviter que de petites particules métalliques s'infiltrent dans le chargeur.
- Assurez-vous que les émetteurs soient éteints durant la charge.
- Ne pas charger un appareil mouillé ou humide. Toujours placer dans le chargeur un appareil complètement sec.
- Si vous n'utilisez pas le chargeur, débranchez-le du réseau électrique.
- Ne jamais créer de court-circuit au niveau des contacts des piles.

UTILISATION AVEC DES PILES

Votre appareil peut fonctionner aussi avec 3 piles (type: AAA, LR03). Il est essentiel de s'assurer de la polarité en insérant les piles. Si vous changez les piles, vous devez changer les 3 piles ensemble. Ne pas mélanger différents types de piles avec des capacités différentes.

Ne pas mettre les appareils équipés de piles dans le chargeur. **Il y a danger d'explosion !**
Enlever les piles si l'appareil n'est pas utilisé pendant une longue période.

Gestion de l'énergie

La consommation d'énergie de ces émetteurs est très faible. Si aucun signal n'est reçu, le mode «Économiseur de Batterie» s'active. Si la capacité de l'accu est trop faible la LED rouge (12) clignote toutes les 15 secondes. Recharger l'accu rapidement.

UTILISATION

Remarque : Si vous ne confirmez pas un réglage dans un délai de 10 secondes, l'appareil s'ajuste automatiquement au réglage précédent. Un bip sonore est émis.

Allumer l'appareil (ON)

Appuyer et maintenir la touche  (8) enfoncée. Un double bip est émis, la LED rouge (12) s'allume et l'écran LCD (2) affichera brièvement un écran d'AUTO-TEST.

Éteindre l'appareil (OFF)



Appuyer et maintenir la touche  (8) enfoncée. Un bip est émis, la LED rouge (12) s'allume.

Régler le volume du haut-parleur

1. Appuyer sur les touches  (4) pour augmenter/diminuer le volume du haut-parleur.
2. Le niveau du volume du haut-parleur est indiqué par un chiffre de 1 à 8 qui s'affiche sur l'écran LCD (2). Un bip est émis indiquant le volume. Lorsque les limites sont atteintes (1 ou 8) un double bip est émis.

Changer les canaux

Il y a 8 canaux. Pour changer les canaux :

1. Appuyer une fois sur la touche  (8). Le numéro du dernier canal utilisé clignote sur l'écran LCD.
2. Lorsque le numéro du canal clignote : Appuyer sur les touches  (4) pour monter/descendre d'un canal.
3. Appuyer sur la touche PTT (11) pour confirmer le canal sélectionné et retourner au mode NORMAL.

Remarque : Toujours régler les deux émetteurs sur le même canal.

Recevoir un signal

L'appareil est continuellement en mode RÉCEPTION lorsqu'il est sur **ON** et ne transmet pas. Lorsque vous recevez un signal sur le canal choisi, «**RX**» s'affiche et l'indicateur LED rouge (12) s'allume. Transmettre un signal

1. En maintenant la touche **PTT** (11), parler dans l'appareil en utilisant une voix normale. «**TX**» s'affiche et l'indicateur LED rouge (12) s'allume.
2. Relâcher la touche **PTT** (11) lorsque vous avez fini de transmettre.

NOTE : Afin que d'autres personnes puissent recevoir votre émission, assurez-vous qu'elles utilisent le même canal que vous.

Squelch automatique

Cette fonction évite que des bruits de fond parasites ne se fassent entendre. Cependant, il se peut que des ordinateurs ou des appareils électriques ou électroniques influencent ce Squelch - selon la distance - de sorte que ces bruits parasites se fassent entendre de nouveau. Grâce au récepteur à sensibilité élevée de l'appareil, de tels bruits parasites sont normaux et inévitables à proximité immédiate de ces appareils. Si ce phénomène se produit, modifier la distance entre l'appareil radio et la source des parasites, orienter l'appareil de sorte que la radiodiffusion de l'antenne fonctionne sans aucun obstacle.

Sélection de la puissance High/Low

1. Appuyer deux fois sur $\square/\textcircled{8}$ pour entrer dans le menu puissance High/Low.
2. Appuyer sur les touches $\blacktriangle/\blacktriangledown$ (4) pour sélectionner le niveau de puissance H ou L.
3. Appuyer sur la touche **PTT** (11) pour confirmer.

Le panneau LCD (2) indique «L» lorsque la puissance faible est sélectionnée. La puissance faible permet d'augmenter la durée de vie des accus/piles mais réduit la portée.

Moniteur

Utiliser la fonction **MONITOR** pour écouter des signaux faibles sur un canal occupé.

1. Appuyer 3 fois sur la touche $\square/\textcircled{8}$ pour activer cette fonction.
2. Appuyer sur la touche **PTT** (11) pour désactiver la fonction.

Balayage des canaux

La fonction **SCAN** effectue automatiquement un balayage cyclique des 8 canaux.

1. Appuyer et maintenir la touche **S** (3) pendant 1 seconde pour activer la fonction **SCAN**. Le numéro de canal sur l'écran LCD (2) change rapidement jusqu'à ce qu'un signal soit détecté.
2. Lorsqu'un signal est détecté, sur l'un des 8 canaux, la fonction **SCAN** fait une pause mais garde l'émission du canal actif. Appuyer sur la touche **PTT** (11) pendant que le signal est émis pour passer sur le canal du signal détecté.
3. Lorsqu'un canal actif est détecté, mais un autre canal est désiré, appuyer la touche \blacktriangle ou \blacktriangledown pour continuer à chercher un autre canal actif.
4. Appuyer sur la touche **PTT** (11) ou maintenir la touche **S** (3) pendant 1 seconde pour désactiver la fonction **SCAN** et revenir au canal initial.

Envoyer des tonalités d'appel

La tonalité d'appel permet d'alerter vos interlocuteurs avant d'émettre afin de capter leur attention. Appuyer 2 fois sur la touche **PTT** (11), le voyant rouge TX s'allume et la tonalité d'appel est émise durant 3 secondes. Elle sera entendues par tous les postes réglés sur le même canal.

Utiliser la torche

Appuyer et maintenir la touche $\textcircled{9}$ enfoncée pour allumer la torche LED. Elle fonctionne même lorsque l'appareil est éteint.

INDICATIONS POUR L'ENTRETIEN DE L'APPAREIL

- Conserver vos émetteurs et les accessoires à l'abri de l'humidité, de la poussière, éviter les chocs et les températures trop extrêmes.
- Ne pas tremper l'appareil ni le chargeur dans l'eau ou d'autres liquides.
- Ne nettoyer les boîtiers qu'avec un chiffon sec et doux, n'utiliser aucun produit de nettoyage ou détergent.
- Maintenir les contacts des piles propres à l'aide d'un chiffon sec.
- Retirer les accus/piles des boîtiers, si vous ne les utilisez pas pour un long moment.

GUIDE DE DÉPANNAGE

Votre appareil ne s'allume pas

- Recharger l'accus Ni-MH ou remplacer les piles usées par 3 nouvelles piles «AAA» alcalines.
- Vérifier l'installation des accus ou des piles.

Vous ne pouvez ni parler ni entendre votre partenaire

- Le signal reçu peut être faible et/ou hors de portée. Vérifier que l'appareil émet à pleine puissance ou réduire la distance qui vous sépare de votre interlocuteur.

Le canal est toujours occupé.

- D'autres utilisateurs utilisent le même canal. Changer de canal.

TABLEAU DES CANAUX

Numéro de canal et Fréquence (MHz) :

1 → 446.00625	5 → 446.05625
2 → 446.01875	6 → 446.06875
3 → 446.03125	7 → 446.08125
4 → 446.04375	8 → 446.09375

SPÉCIFICATIONS

Gamme des Fréquences : 446.00625 MHz - 446.09375 MHz

Canaux : 8

Portée : environ 5 km (avec le champ de vision libre)

Antenne : Fixe

Puissance de sortie (TX) : ≤ 500 mW

Tension de service : 3,6 V / 650 mAh accu NiMH ou 3 piles (type AAA ou LR03)

Dimensions : 121 (H) x 51(L) x 28(P) mm

Poids : 102 g (batteries incluses)

Note : veuillez à déposer les piles et matériel usagés dans un endroit écologiquement approprié



DOMINIQUE DUTSCHER SAS