

UNPACKING

Carefully remove your Scout balance and each of its components from the package. Store the packaging material to ensure safe storage and future transport.

Included Components:

- Balance
- Quick Start Guide
- Warranty Card
- AC Adapter & Plug
- Pan
- Stacking & Storage Cover (not applicable for 1mg model)
- Calibration Mass* (only for models up to 620g capacity)
- Density Kits* (Up Hook & Beaker Stand)

* Only available for certain regions.

SELECTING THE LOCATION

Place on a firm, steady surface with sufficient space. Avoid excessive air current, vibrations, heat sources, or rapid temperature changes.

PREPARATION FOR USE

<p>Step-1</p>	<p>Release the red Transportation Lock on the subplatform of the balance</p> <p>Turn the pointer 90° counter-clockwise.</p>	<p>Subplatform</p> <p>Transportation Lock Pointer</p> <p>Locked Position</p> <p>Unlocked Position</p>
<p>Step-2</p>	<p>Install the Pan</p> <p><i>Rectangular pan:</i> Place diagonally on sub-platform and rotate counter-clockwise until it locks.</p> <p><i>Round pan:</i> Set straight down on subplatform.</p>	
<p>Step-3</p>	<p>Connect Power</p> <p>Connect the AC Adapter to the balance input jack.</p> <p><i>Battery Installation</i></p> <p>Install the Four “AA” (LR6) batteries (not included) with polarity as shown in the battery compartment.</p>	<p>AC Adapter Jack</p> <p>Battery Compartment</p>

SAFETY PRECAUTIONS



CAUTION: Read all safety warnings before installing, making connections, or servicing this equipment. Failure to comply with these warnings could result in personal injury and/or property damage. Retain all instructions for future reference.

- Verify that the local AC power supply voltage is within the input voltage range printed on the AC adapter’s ratings label.
- Only connect the AC adapter to a compatible grounded socket.
- Position the instrument such that the AC adapter can be easily disconnected from the socket.
- Position the power cord so that it does not pose a potential obstacle or tripping hazard.
- Operate the equipment only under ambient conditions specified in the user instructions.
- Do not operate the equipment in hazardous or explosive environments.
- Disconnect the equipment from mains power before cleaning or servicing.
- Service should only be performed by authorized personnel.

CONTROLS

Button Functions:

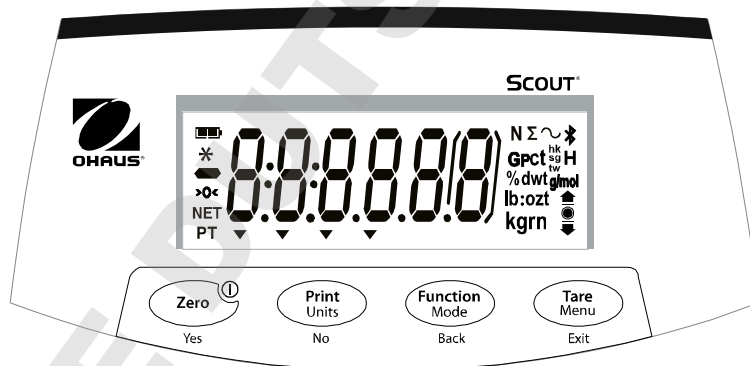

Button	Zero ^① Yes	Print Units No	Function Mode Back	Tare Menu Exit
Short Press	Zero/On Turns the balance on; If balance is On, sets Zero	Print Initiates print	Function Initiates an application mode	Tare Tare
Long Press	Off Turns the balance Off	Units Changes the weighing unit	Mode Changes the application mode	Menu Enters the User menu
Short Press (Menu Function)	Yes Accepts the current setting	No Advances to the next menu or setting	Back Moves to previous menu item	Exit Exits the User menu

CALIBRATION

When the balance is operated for the first time, a span calibration is recommended to ensure accurate weighing results. With balance turned on:

Step-1	Press and hold Menu until [MENU] (Menu) is displayed.
Step-2	Release the button, the display will show [C.A.L.].
Step-3	Press Yes to accept. [SPAN] will then be shown.
Step-4	Press Yes to begin the span calibration. Zero reading is stored automatically.
Step-5	The specified mass blinks on the display. Place the specified span calibration mass on the pan or press No to select an alternate weight. [--C--] will blink while the reading is stored. The display will show [done] if the calibration was successful. The balance returns to the previous application mode and is ready for use.

OPERATION & APPLICATIONS

The balance can be configured to operate in various Application modes. Press and hold **Mode** key to select your Application mode.

The Scout SKX balance incorporates the following Applications shown on the right:

[WEIGH]	[SPEC.Gr]	[MOLE]
Weighing	Density Determination	Mole Weighing

Weighing [WEIGH]

1. Press the **Zero/On** button to turn the balance on.
2. Select Weighing (this application is the default) by pressing & holding **Mode** key.
3. Press **Tare** or **Zero** if necessary to begin.
4. Place objects on the pan to display the weight. When stable, the * appears.

The display shows the resulting value of the sample.

Density Determination [SPEC.Gr]

This mode allows the user to calculate the specific gravity of a sample when using the density kit. Density mode has been initiated when "G" and the current unit is displayed.

1. Prepare the balance as shown right. Remove the balance platform, insert the up hook and install the beaker stand (beaker is not supplied).
2. Press the **Zero/On** button to turn the balance on.

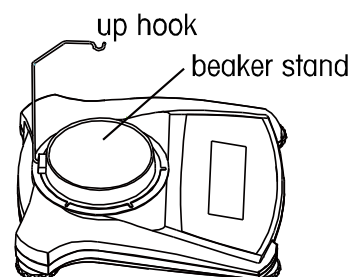

3. If needed, press & hold Mode key until [SPEC.G] is displayed, then release.
4. [Air.Wt] (Air weight) is displayed, place weight on the hook
5. Press **Yes** to store the dry weight value.
6. [Wt.Wt] (Wet weight) is displayed, place weight in the water.
7. Press **Yes** to get the final specific gravity value.

Note: "G" indicates a specific gravity value; and has no unit of measure.

For large samples it is recommended to use the weigh below feature (weigh below hook located in battery compartment).

Mole Weighing Mode [M.Wt]

1. If needed, press and hold the **Mode** key until [M.Wt] is displayed, then release.
2. [M.Wt] is displayed.
2. Press the **Yes** key to clear the stored Molar Mass. Press the **No** key to recall the existing Molar Mass. If no Molar Mass was stored, the [M.Wt] display is skipped and inputting a Molar Mass is required.
3. If there is a Molar Mass stored, the current Molar Mass will be displayed and flashing.
4. Press the **No** key to begin editing the Molar Mass.
5. Press the **No/Back** key to increment/decrement the flashing digit.
7. Press the **Yes** key to accept the value and move one digit to the right.

Notes: If the setting exceeds the limit, the display returns to the previously stored value. The available settings are from 0.01 to 999.99. The Molar Mass unit is g/mol.

ADDITIONAL FEATURES

• Connecting the Interface

Use an optional interface connectivity kit to connect the balance either to a computer, printer or OHAUS auxiliary display.

Below Interface kit accessories are available:
RS232, USB Host, USB Device, Ethernet, Bluetooth*.

Interface connection on the rear of the balance:

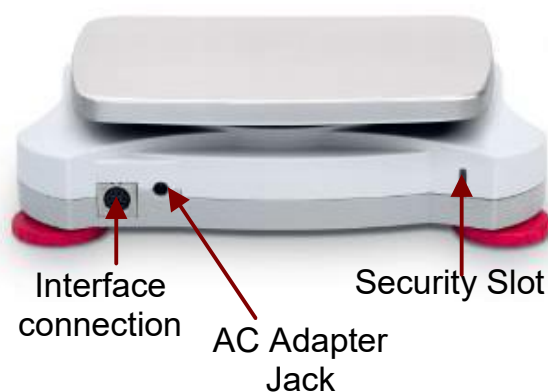

* Interface kits may vary according to local regulations

• **Weigh Below Hook**

The weigh below hook is located at the reverse side of the battery cover as shown. To use this feature, remove the red protective cover underneath for the weigh below opening.

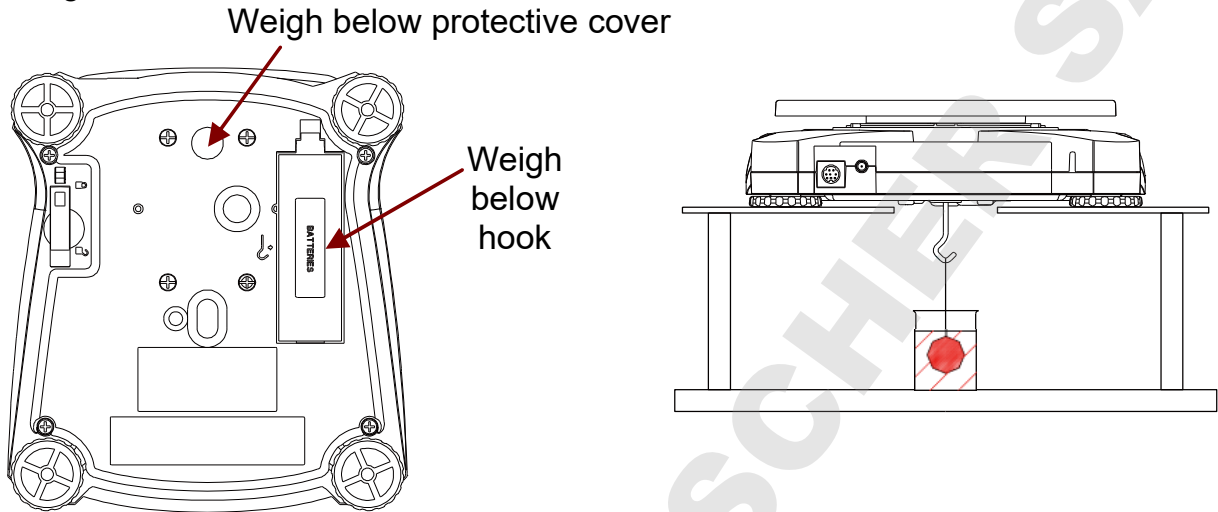





MENU STRUCTURE

<u>Sub-Menus</u>	<u>C.a.l</u>	<u>S.e.t.u.p</u>	<u>M.o.d.e</u>	<u>U.n.i.t</u>	<u>E.n.d</u>
<p><i>User Menu Items:</i></p> <div style="display: flex; align-items: flex-start;"> <div style="border: 1px solid black; padding: 5px; margin-right: 10px;"> <p>Tare Menu</p> <p>Exit</p> </div> <div> <p>Long press -Enter menu</p> </div> </div> <div style="margin-top: 20px;"> <div style="display: flex; align-items: center;"> <div style="margin-right: 10px;"> <p>Yes</p> </div> <div> <p>Short press - Accept</p> </div> </div> <div style="margin-top: 20px;"> <div style="display: flex; align-items: center;"> <div style="margin-right: 10px;"> <p>No/Back</p> </div> <div> <p>Short press – Go Next/Prev. menu</p> </div> </div> <div style="margin-top: 20px;"> <div style="display: flex; align-items: center;"> <div style="margin-right: 10px;"> <p>Exit</p> </div> <div> <p>Short press – Exit menu</p> </div> </div> </div> </div></div>	<p><i>Span</i></p> <p><i>Lin</i></p>	<p><i>Reset</i></p> <p><i>Yes/No</i></p> <p><i>Filter</i></p> <p><i>Low/Med/High</i></p> <p><i>AZT</i></p> <p><i>0.5/1/3/Off</i></p> <p><i>StableRange</i></p> <p><i>0.5/1/2//5</i></p> <p><i>Backlight</i></p> <p><i>Off/On/Auto</i></p> <p><i>Auto Tare</i></p> <p><i>Off/On/On-acc</i></p> <p><i>Auto Off</i></p> <p><i>Off/1/5/10</i></p>	<p><i>Reset</i></p> <p><i>Yes/No</i></p> <p><i>Weighing</i></p> <p><i>On/Off</i></p> <p><i>Density</i></p> <p><i>On/Off</i></p> <p><i>Mole</i></p> <p><i>On/Off</i></p>	<p><i>Reset</i></p> <p><i>g</i></p> <p><i>kg</i></p> <p><i>N</i></p> <p><i>oz</i></p> <p><i>lb</i></p> <p><i>lb:oz</i></p>	
	<p><i>End</i></p>	<p><i>End</i></p>	<p><i>End</i></p>	<p><i>End</i></p>	

Note: Bold fonts are default setting in the menu.

COMPLIANCE

Compliance to the following standards is indicated by the corresponding mark on the product.

Mark	Standard
	This product complies with the EU Directives 2014/30/EU (EMC), 2014/35/EU (LVD) and 2014/31/EU (NAWI). The EU Declaration of Conformity is available online at www.ohaus.com/ce .
	This product complies with the EU Directive 2002/96/EC (WEEE). Please dispose of this product in accordance with local regulations at the collecting point specified for electrical and electronic equipment. For disposal instructions in Europe, refer to www.ohaus.com/weee .
	AS/NZS 61000.6.1, AS/NZS 61000.6.3
	CAN/CSA-C22.2 No. 61010-1 UL Std. No. 61010-1

INSTRUCTION MANUAL

For more detailed information about the balance, please refer to the product instruction manual. The instruction manual can be obtained either by scanning the QR code or by going to the product page and from there download it.

Go to www.ohaus.com to register your product's warranty.

Product Page:

<http://www.ohaus.com/scout>

QR Code:



DESEMBALAJE

Retire cuidadosamente del embalaje la balanza Scout y cada uno de sus componentes. Guarde el material de embalaje en un lugar seguro para transportar la balanza posteriormente.

- Balanza
- Guía de inicio rápido
- Tarjeta de garantía
- Adaptador de CA y enchufe
- Plato
- Cubierta para apilado y almacenamiento (no aplicable al modelo de 1 mg)
- Masa de calibración (solo para modelos de hasta 620 g de capacidad)
- Kits de densidad* (gancho superior y base para cubeta)

SELECCIÓN DEL LUGAR DE INSTALACIÓN

Coloque la balanza sobre una superficie firme y con suficiente espacio. Evite el exceso de corrientes de aire, vibraciones, fuentes de calor o cambios bruscos de temperatura.

PREPARACIÓN PARA EL USO

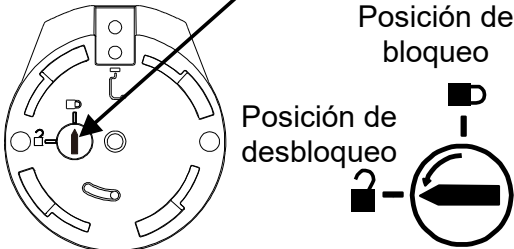
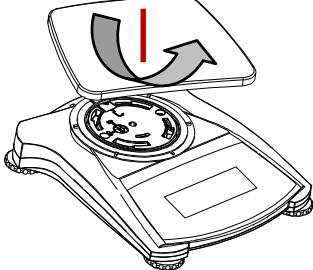
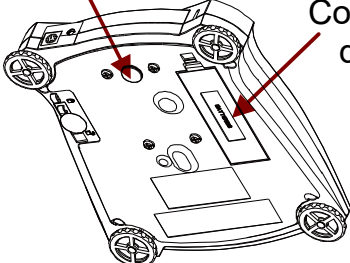
<p>Paso 1</p>	<p>Libere el bloqueo de transporte de color rojo ubicado en la sub-plataforma de la balanza</p> <p>Gire el puntero 90° en sentido antihorario.</p>	<p>Puntero de bloqueo de transporte</p> 
<p>Paso 2</p>	<p>Instale el plato</p> <p><i>Plato rectangular:</i> Coloque el plato diagonalmente sobre la sub-plataforma y gire en sentido antihorario hasta que encaje.</p> <p><i>Plato redondo:</i> Colóquelo derecho hacia abajo sobre la sub-plataforma.</p>	
<p>Paso 3</p>	<p>Conecte la alimentación</p> <p>Conecte el adaptador de CA al conector de entrada de la balanza.</p> <p><i>Instalación de las baterías</i></p> <p>Instale las cuatro baterías "AA" (LR6, no incluidas) con la polaridad que se indica en el compartimento de baterías.</p>	<p>Conector de entrada de adaptador de CA</p> <p>Compartimento de baterías</p> 

PRECAUCIONES DE SEGURIDAD





PRECAUCIÓN: Lea todas las advertencias de seguridad antes de instalar, hacer conexiones o efectuar reparaciones en este equipo. El incumplimiento de estas advertencias puede causar lesiones personales y/o daños a la propiedad. Conserve todas las instrucciones para referencia futura.

- Compruebe que el voltaje de la alimentación de CA local esté dentro del rango de entrada impreso en la etiqueta de especificaciones del adaptador de CA.
- Solo conecte el adaptador de CA a una toma compatible con conexión de tierra.
- Posicione el instrumento de tal forma que el adaptador de CA se pueda desconectar fácilmente de la toma de alimentación.
- Posicione el cable de alimentación de manera que no obstaculice el tránsito de las personas o cree un peligro de tropiezos.
- Utilice el equipo solo bajo las condiciones ambientales especificadas en las instrucciones del usuario.
- No opere el equipo en entornos peligrosos o explosivos.
- Desconecte el equipo de la red eléctrica antes de realizar una limpieza o un mantenimiento.
- La reparación del equipo solo debe ser realizada por personal autorizado.

CONTROLES

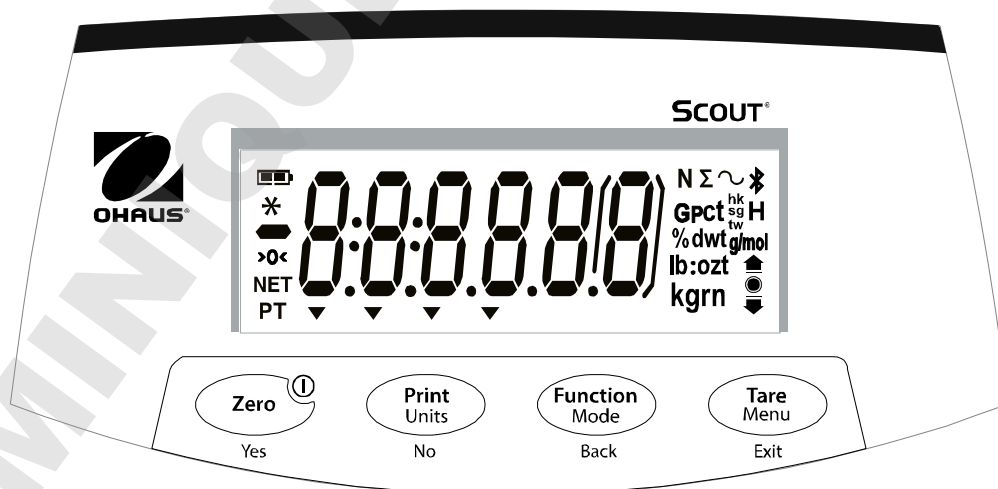
- **Funciones de los botones**



Botón	 Zero Yes	 Print Units No	 Function Mode Back	 Tare Menu Exit
Pulsación breve	Zero/On Enciende la balanza; Si la balanza está encendida, ajusta el cero	Print Inicia la impresión	Function Inicia un modo de aplicación	Tare Tara
Pulsación larga	Off Apaga la balanza	Units Cambia la unidad de pesaje	Mode Cambia el modo de aplicación	Menu Entra al menú de usuario
Pulsación breve Menú Función	Yes Acepta el valor actual	No Avanza al siguiente menú o ajuste	Back Va al elemento de menú anterior	Exit Sale del menú de usuario

CALIBRACIÓN

Cuando la balanza se opera por primera vez, se recomienda una calibración para garantizar la precisión de los resultados de pesaje.

Con la balanza encendida:

Paso 1	Presione y mantenga presionado Menu hasta que aparezca [MENU] (Menu).
Paso 2	Suelte el botón, la pantalla mostrará [C.A.L].
Paso 3	Pulse Yes para aceptar. [SPAN] se mostrará a continuación.
Paso 4	Pulse Yes para comenzar la calibración de rango. La lectura de cero se guarda automáticamente.
Paso 5	Coloque la masa especificada de calibración de rango en el plato. Pulse No para seleccionar un peso alternativo. Se mostrará [--C--] mientras la lectura se guarda. La pantalla mostrará [done] si la calibración se ha realizado con éxito. La balanza vuelve al modo de aplicación anterior y está lista para su uso.

OPERACIÓN Y APLICACIONES

La balanza puede configurarse para operar en uno o más modos de aplicación.

Presione y mantenga presionada la tecla **Mode** para seleccionar el modo de aplicación. La balanza Scout SKX incorpora las siguientes aplicaciones:

[WEIGH]

Pesaje

[SPEC.Gr]

**Determinación
de densidad**

[MOLE]

**Modo de pesaje
molar**

Pesaje

1. Pulse el botón **Zero/On** para encender la balanza.
2. Seleccione la aplicación de pesaje (aplicación predeterminada) pulsando y manteniendo presionada la tecla **Mode**.
3. Si fuera necesario, pulse **Tare** o **Zero** para comenzar.
4. Coloque objetos sobre el plato para ver el peso. Cuando la medición está estable, aparece * en la pantalla. La pantalla muestra a continuación el peso resultante de la muestra.

Determinación de densidad [SPEC.9r]

Este modo permite al usuario calcular el peso específico de una muestra utilizando el kit de densidad. El modo de densidad se inicia cuando se muestran "G" y la unidad actual.

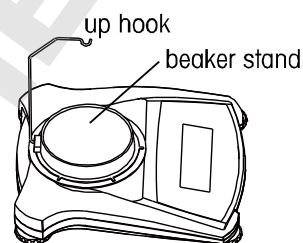

1. Prepare la balanza como se muestra a la derecha. Quite la plataforma de la balanza, inserte el gancho superior e instale el soporte de cubeta (cubeta no incluida).
2. Pulse el botón **Zero/On** para encender la balanza.
3. Si fuera necesario, presione y mantenga presionada la tecla hasta que se muestre el modo [SPEC.9r], luego suelte la tecla.
4. Se muestra [Air.Wgt] (peso en aire), coloque el peso en el gancho.
5. Presione **YES** para guardar el valor de peso seco.
6. Se muestra [Wt.Wgt] (peso en agua), coloque el peso en el agua.
7. Presione **Yes** para obtener el valor del peso específico.

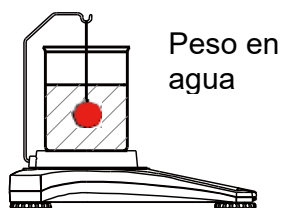
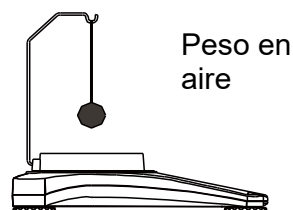

Nota: "G" indica un valor de peso o gravedad específica y no tiene una unidad de medida.





Para muestras grandes, se recomienda usar la opción de peso colgante (el gancho para peso colgante está situado en el compartimiento de la batería).

Modo de pesaje molar [MOL]

1. Si fuera necesario, presione y mantenga presionada la tecla **Mode** hasta que se muestre [MOL], luego suéltela.
2. Se muestra [CLR.M75].
3. Presione la tecla **Yes** para borrar el valor de Masa Molar guardado. Presione la tecla **No** para recuperar el valor actual de masa molar. Si no hay un valor de masa molar guardado, la pantalla [CLR.M75] se omite y es necesario introducir un valor de masa molar.
4. Si hay un valor de masa molar guardado, se mostrará y parpadeará el valor actual de masa molar.
5. Presione la tecla **No** para comenzar a editar el valor de masa molar.
6. Presione la tecla **No/Back** para aumentar o disminuir el dígito que parpadea.
7. Presione la **tecla Yes** para aceptar el valor y pasar un dígito a la derecha.

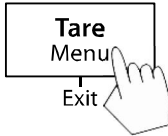
Notas: Si el valor excede el límite, la pantalla volverá a mostrar el valor guardado previamente.
 Los ajustes disponibles son de 0.01 a 999.99.
 La unidad de masa molar es g/mol.

ESTRUCTURA DEL MENÚ

<u>Sub-Menus</u>	<u>C.a.l</u>	<u>S.e.t.u.p</u>	<u>M.o.d.e</u>	<u>U.n.i.t</u>	<u>E.n.d</u>
 <p>Pulsación larga - Entrar al menú</p>	<i>Span Lin</i>	<i>Reset Yes/No Filter Low/Med/High AZT 0.5/1/3/Off StableRange 0.5/1/2/5 Backlight Off/On/Auto Auto Tare Off/On/On-acc Auto Off Off/1/5/10</i>	<i>Reset Yes/No Weighing On/Off Density On/Off Mole On/Off</i>	<i>Reset g kg N oz lb lb:oz</i>	
 <p>Pulsación breve - Aceptar</p>					
 <p>Pulsación breve Ira al menú Next/Prev.</p>					
 <p>Pulsación breve Salir del menú</p>	<i>End</i>	<i>End</i>	<i>End</i>	<i>End</i>	

Nota: Las letras en negrita son los valores predeterminados en el menú.

OPCIONES ADICIONALES

● **Conexión de la interfaz**

Utilice un kit de conectividad de interfaz opcional para conectar la balanza, ya sea a una computadora, a una impresora o a una OHAUS pantalla auxiliar.

A continuación se indican los accesorios de kit de interfaz que están disponibles: RS232, Host USB, Dispositivo USB, Ethernet, Bluetooth*.

Conexión de interfaz en la parte trasera de la balanza:



* Los kits de interfaz pueden variar de acuerdo a las regulaciones locales



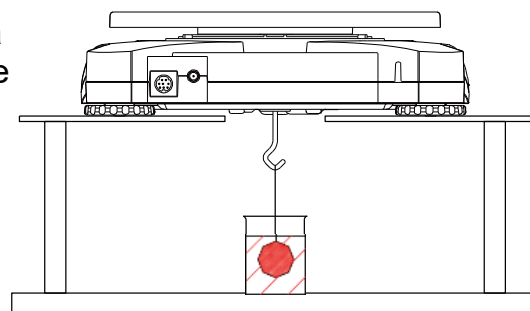
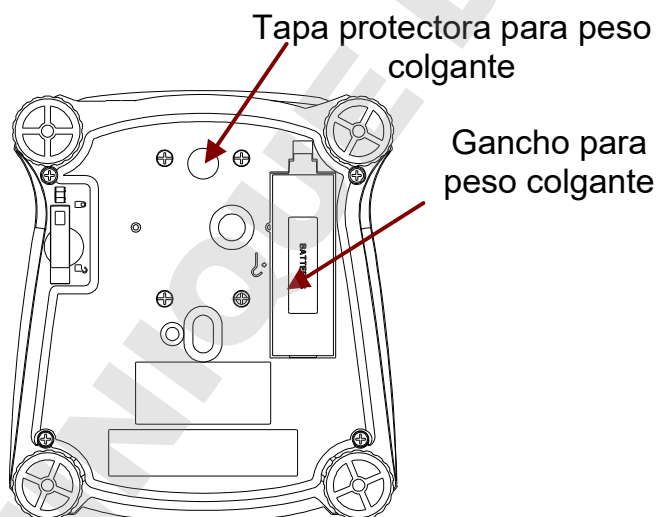

● **Gancho para peso colgante**

El gancho para peso colgante está situado en el reverso de la tapa de la batería como se muestra a continuación. Para utilizar esta función, quite la tapa protectora de color rojo debajo para acceder a la abertura del peso colgante.



CUMPLIMIENTO

El cumplimiento de las siguientes normas se indica mediante el marcado correspondiente en el producto.

Marca	Estándar
	Este producto cumple las directivas de la UE 2014/30/EU (EMC), 2014/35/EU (LVD) y 2014/31/UE (NAWI). La Declaración de Conformidad de la UE está disponible en línea en www.ohaus.com/ce .
	Este producto cumple la directiva de la UE 2002/96/EC (WEEE). Deseche este producto de acuerdo con las normativas locales en el punto de recogida indicado para los equipos eléctricos y electrónicos. Para ver las instrucciones para su desecho en Europa, consulte www.ohaus.com/weee .
	AS/NZS 61000.6.1, AS/NZS 61000.6.3
	CAN/CSA-C22.2 No. 61010-1 UL Std. No. 61010-1

MANUAL DE INSTRUCCIONES

Para obtener información más detallada sobre la balanza, consulte el manual de instrucciones del producto. El manual de instrucciones puede obtenerse escaneando el código QR o descargando el manual desde la página de producto de la balanza Scout SKX.

Vaya a www.ohaus.com para registrar la garantía de su producto.

Página del producto:

<http://www.ohaus.com/>

Código QR:



DÉBALLAGE

Retirer avec soin la balance Scout et chacun des éléments de l'emballage. Remiser l'emballage afin de garantir un entreposage en sécurité et un transport ultérieur.

- Balance
- Guide de démarrage rapide
- Carte de garantie
- Adaptateur pour courant alternatif et prise de courant
- Plateau
- Couverture de gerbage et d'entreposage (pas applicable pour le modèle 1 mg)
- Masse d'étalonnage (uniquement pour les modèles jusqu'à 620 g de capacité)
- Ensembles de densité* (crochet surélevé et support de bécher)

CHOIX DE L'EMPLACEMENT

Disposer sur une surface stable avec un espace suffisant. Éviter les courants d'air excessifs, les vibrations, les sources de chaleur ou des changements rapides de température.

PRÉPARATION POUR L'UTILISATION

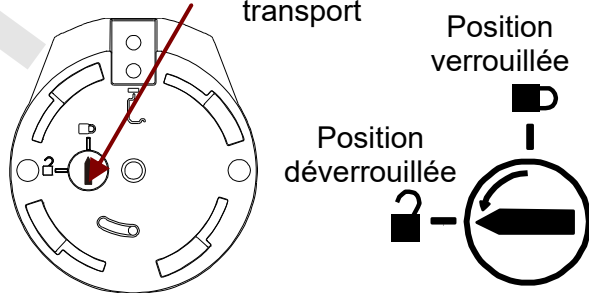
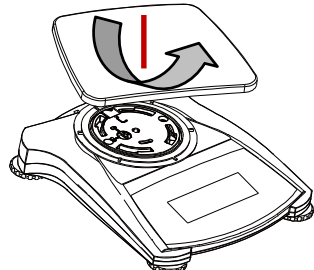
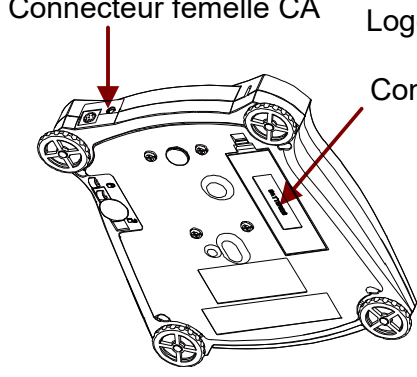
<p>Étape-1</p>	<p>Déverrouiller le verrou de transport rouge sur le socle de la balance</p> <p>Tourner l'indicateur de 90° dans le sens antihoraire.</p>	<p>Indicateur de verrouillage pour le transport</p>  <p>Position verrouillée</p> <p>Position déverrouillée</p>
<p>Étape-2</p>	<p>Installer le plateau</p> <p><i>Plateau rectangulaire</i> : Placer diagonalement sur le socle et faire pivoter dans le sens antihoraire jusqu'au verrouillage.</p> <p><i>Plateau circulaire</i> : Placer directement sur le socle.</p>	
<p>Step-3</p>	<p>Raccorder l'alimentation électrique</p> <p>Raccorder l'adaptateur CA au connecteur femelle de la balance.</p> <p><i>Installation des piles</i></p> <p>Installer les quatre piles « AA » (LR6) (non incluses) en respectant la polarité comme indiqué dans le logement des piles.</p>	<p>Connecteur femelle CA</p> <p>Logement des piles</p> <p>Compartment</p> 

MESURES DE SÉCURITÉ







ATTENTION : Lire tous les avertissements de sécurité avant d'installer, de raccorder ou d'entretenir cet équipement. Ne pas se conformer à ces avertissements peut entraîner des blessures corporelles et/ou des dommages matériels. Conserver toutes les instructions pour consultation future.

- Vérifier que la tension de l'alimentation électrique CA locale correspond à la plage d'alimentation imprimée sur l'étiquette de l'adaptateur CA.
- Uniquement raccorder l'adaptateur CA à une prise avec mise à la terre.
- Positionner l'équipement de façon à ce que l'adaptateur CA puisse facilement être débranché de la prise.
- Positionner le cordon d'alimentation de façon à ce qu'il ne représente pas un obstacle potentiel ou un risque de coupure.
- Ne faire uniquement fonctionner l'équipement que dans les conditions ambiantes décrites dans les instructions d'utilisation.
- Ne pas faire fonctionner l'équipement dans des environnements dangereux ou explosibles.
- Débrancher l'équipement de l'alimentation électrique avant nettoyage ou entretien.
- Il est nécessaire que l'entretien ne soit réalisé que par du personnel autorisé.

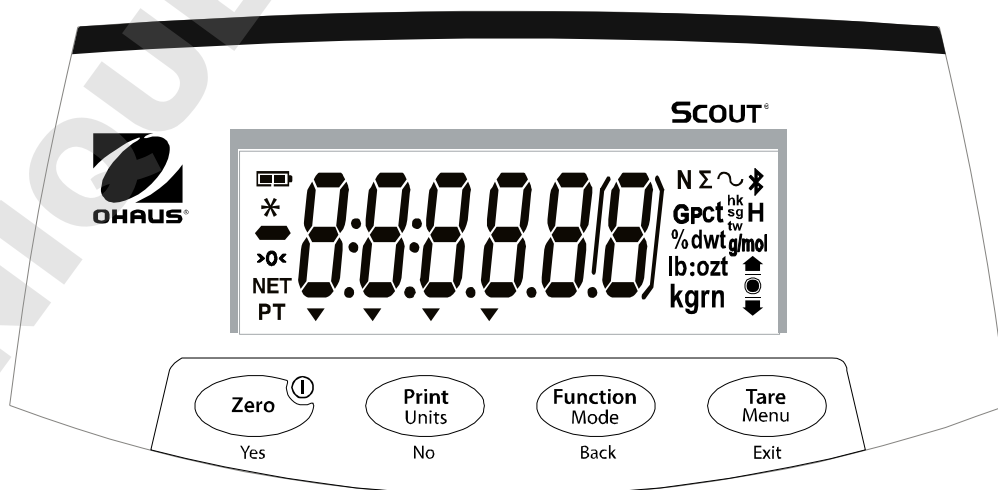
COMMANDES

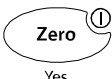
Fonctions des boutons



Bouton	 Yes	 No	 Back	 Exit
Pression brève	Zero/On Mise en service de la balance; Si la balance est sur On, remise à zéro	Print Déclenche l'impression	Function Déclenche un type d'application	Tare Tare
Pression longue	Off Mise à l'arrêt de la balance	Units Modifie les unités de mesure	Mode Modifie le type d'application	Menu Entrée dans le menu utilisateur
Pression brève (Menu Fonction)	Yes Accepter le réglage actuel	No Avancer vers le menu ou réglage suivant	Back Revenir au point précédent du menu	Exit Quitter le menu the user utilisateur

CALIBRATION

Un étalonnage est recommandé lors de la première utilisation de la balance pour s'assurer de la précision des pesées.

Balance en marche:

Étape-1	Appuyer et maintenir Menu jusqu'à ce [MENU] (Menu) soit affiché.
Étape-2	Relâcher le bouton, l'affichage indique [C.A.L].
Étape-3	Appuyer Oui pour accepter. [SPAN] est alors affiché.
Étape-4	Appuyer Oui pour commencer l'étalonnage de l'intervalle externe. La valeur zéro est enregistrée automatiquement.
Étape-5	Disposer la masse spécifiée pour l'étalonnage de l'intervalle externe sur le plateau. Appuyer Non pour sélectionner un autre poids. [--C--] est affiché lors de l'enregistrement de la valeur L'affichage indique [done] si l'étalonnage est réussi. La balance revient au type d'application précédente et est prête à être utilisée

FONCTIONNEMENT et APPLICATIONS

On peut paramétrer la balance pour fonctionner suivant une ou plusieurs types d'application. Appuyer et maintenir la touche **Mode** pour sélectionner le type d'application. La balance Scout SKX comprend les applications suivantes:

[WEIGH]

Pesée

[SPEC.Gr]

Détermination de la densité

[MOLLE]

Mode de pesée molaire

Pesée [LWE tH]

1. Appuyer sur le bouton **Zéro/Marche** pour mettre la balance en marche.
2. Sélectionner Pesée (application par défaut) en appuyant et maintenant la touche **Mode**.
3. Appuyer **Tare** ou **Zéro** le cas échéant pour commencer.
4. Disposer les objets sur le plateau pour afficher le poids. Une fois stabilisé, le symbole * est affiché à l'écran. L'écran indique ensuite le poids de l'échantillon.

Détermination de la densité [SPEC.Gr]

Ce mode permet à l'utilisateur de calculer la densité d'un échantillon lors de l'utilisation de la trousse densité. Le mode Densité est lancé lorsque « G » et l'unité en cours d'utilisation est affichée.

1. Préparer la balance comme indiqué à droite. Retirer la plate-forme de la balance, insérer le crochet surélevé et installer le support de bécher (bécher non-fourni).
2. Presser la touche **ZÉRO/ON** pour mettre la balance en marche.
3. Si nécessaire, appuyer et maintenir la touche Mode jusqu'à ce que [SPEC.Gr] soit affiché, puis relâcher.
4. [Air tH] (Poids de l'air) est affiché, disposer le poids sur le crochet
5. Appuyez sur **Oui** pour enregistrer la valeur du poids sec.
6. [Wet tH] (Poids humide) est affiché, disposer le poids dans l'eau.
7. Appuyez sur **Oui** pour obtenir la valeur finale de la densité.

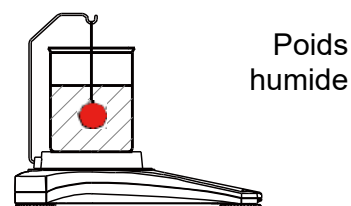
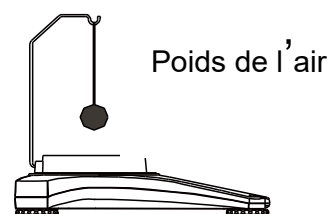
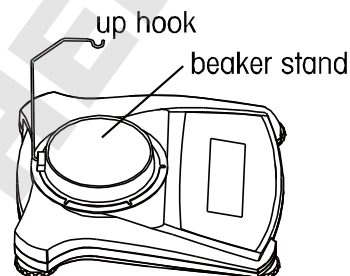

Note : « G » indique une densité et n'a pas d'unité de mesure.

Pour des échantillons importants, il est recommandé d'utiliser la fonction de pesée suspendue (ci-dessous pesée sous crochet situé dans le logement des piles).

Mode de pesée molaire [MOL]





1. Si nécessaire, appuyer et maintenir la touche **Mode** jusqu'à ce que [MOL] soit affiché, puis relâcher.
2. [Lr.M] est affiché.
2. Appuyer sur la touche **Oui** pour effacer la masse molaire mémorisée. Appuyer sur la touche **Non** pour rappeler celle existante Masse molaire. Si aucune masse molaire n'a été mémorisée, l'affichage [Lr.M] est ignoré et l'introduction d'une masse molaire est nécessaire.
3. S'il y a une masse molaire mémorisée, la masse molaire actuelle est affichée et clignote.
4. Appuyer sur la touche **Non** pour commencer à modifier la masse molaire.
5. Appuyer sur la touche **Non/Retour** pour augmenter/diminuer le chiffre clignotant.
7. Appuyer sur la touche **Oui** pour valider la valeur et se déplacer d'un chiffre vers la droite.

Remarques: Si le réglage dépasse la limite, l'affichage revient à la valeur précédemment mémorisée.

Les réglages disponibles vont de 0,01 à 999,99.

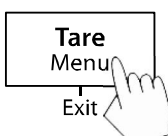
L'unité de masse molaire est le g/mol.

ORGANISATION DU MENU

<u>Sub-Menus</u>	<u>C.a.l</u>	<u>S.e.t.u.p</u>	<u>M.o.d.e</u>	<u>U.n.i.t</u>	<u>E.n.d</u>
 <p>Tare Menu Pression longue - Entrer menu</p>	<i>Span Lin</i>	Reset Yes/No Filter Low/Med/High AZT 0.5/1/3/Off StableRange 0.5/1/2//5 Backlight Off/On/Auto Auto Tare Off/On/On-acc Auto Off Off/1/5/10	Reset Yes/No Weighing On/Off Density On/Off Mole On/Off	Reset g kg N oz lb lb:oz	
 <p>Yes Pression brève - Accepter</p>					
 <p>No/Back Pression brève - Aller menu Suiv./Préc.</p>					
 <p>Exit Pression brève Sortie menu</p>	<i>End</i>	<i>End</i>	<i>End</i>	<i>End</i>	

Note : Les polices de caractères gras sont réglées par défaut dans les menus.

ACCESSOIRES SUPPLÉMENTAIRES

● Interface de connexion

Utiliser une interface de connexion en option pour connecter la balance soit à un ordinateur, une imprimante ou un OHAUS écran.

Ci-dessous les accessoires de l'interface de connexion disponibles :

RS232, USB Host, Clef USB, Ethernet, Bluetooth*.

Interface de connexion à l'arrière de la balance:

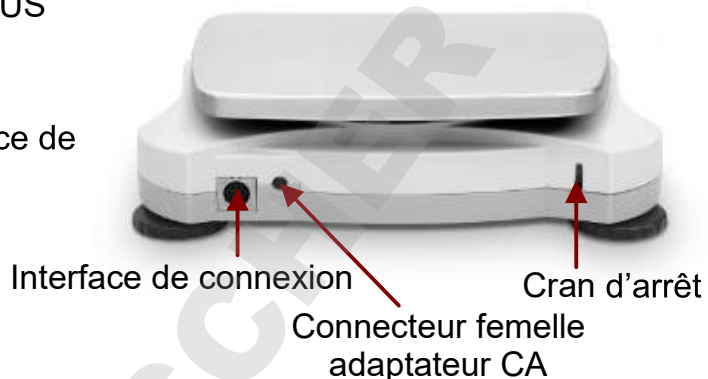

* L'interface de connexion peut varier selon les réglementations locales



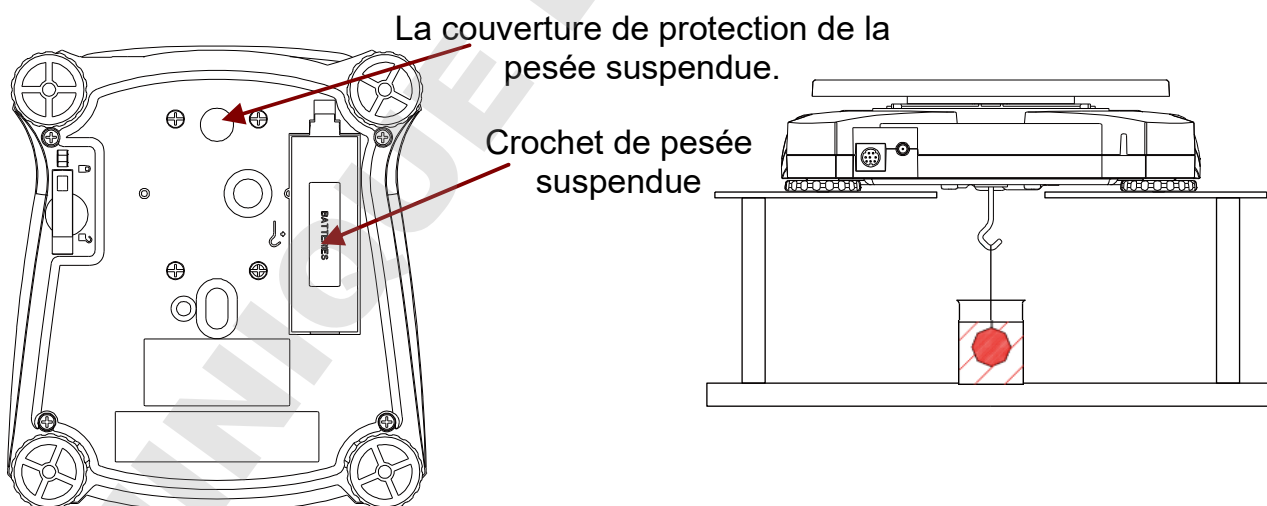

● Pesée sous crochet

La pesée sous crochet se situe sur la face opposée du capot du logement des piles comme indiqué ci-dessous. Pour utiliser cet accessoire, ôter la couverture de protection rouge pour l'ouverture de la pesée suspendue.



CONFORMITÉ

La conformité en vertu des normes suivantes est indiquée par les logos apposés sur le produit

Logo	Norme
	Le présent produit est conforme aux Directives 2014/30/UE (EMC), 2014/35/UE (LVD) et 2014/31/UE (NAWI). La déclaration de conformité UE est disponible en ligne sur le site www.ohaus.com/ce .
	Le présent produit est conforme à la Directive 2002/96/CE (WEEE). Éliminer ce produit conformément aux réglementations locales au point de collecte spécifié pour les équipements électriques et électroniques. Pour les instructions relatives à l'élimination de ce produit en Europe, se reporter au site www.ohaus.com/weee .
	AS/NZS 61000.6.1, AS/NZS 61000.6.3
	CAN/CSA-C22.2 No. 61010-1 UL Std. No. 61010-1

MANUEL D'INSTRUCTIONS

Pour de plus amples informations sur la balance, se reporter au manuel d'instructions. On peut obtenir le manuel d'instructions soit par balayage du code QR code ou en se rendant sur la page produit Scout SKX pour le télécharger.

Se rendre sur www.ohaus.com pour enregistrer la garantie du produit.

Page produit:

<http://www.ohaus.com/>

QR Code:



P/N 30296500 D