



Manuel d'instructions des Balances Explorer™



TABLE DES MATIÈRES

1. INTRODUCTION	6
1.1 Description	6
1.2 Caractéristiques	6
1.3 Consignes de sécurité	7
1.4 Utilisation prévue	7
2. INSTALLATION	8
2.1 Déballage	8
2.2 Installation des composants	9
2.2.1 Configuration du terminal	9
2.2.2 Installation de l'anneau éolien et de la plate-forme de pesée sur des modèles semi-micro	9
2.2.3 Installation de la virole et de la plateforme de pesage sur les modèles EX124 ¹ , EX224 ¹ et EX324 ¹	9
2.2.4 Installation de la sous-plateforme et du plateau de pesage sur les modèles EX223 ² , EX423 ² , EX623 et EX1103	9
2.2.5 Installation du plateau plateforme de pesage sur les modèles EX12001, EX24001 et EX35001	10
2.2.6 Installation du verre du pare-vent et des portes sur les modèles avec pare-vent	11
2.2.7 Installation de l'étagère en verre sur les modèles semi-micro	12
2.2.8 Installation du plateau de pesage et du pare-vent - Modèles sans pare-vent	12
2.3 Sélection de l'emplacement	12
2.4 Mise à niveau de l'équipement	13
2.5 Connexion de l'alimentation	13
2.5.1 Modèles avec Adaptateur CA	13
2.5.2 Modèles avec cordon d'alimentation CA	13
2.5.3 Puissance sur le bouton sur EX12001, EX24001 et EX35001	14
2.6 Connexion de l'interface	14
2.7 Réglage de l'angle de visualisation du terminal	14
2.8 Fonctionnement du Terminal à distance	14
2.8.1 Séparation du terminal de la base de pesage	15
2.8.2 Montage du terminal	15
2.9 Étalonnage initial	15
3. FONCTIONNEMENT	16
3.1 Aperçu général de l'affichage et de l'écran d'accueil	16
3.2 Fonctions principales et Menu principal	16
3.3 Vue d'ensemble des pièces et des caractéristiques	17
3.4 Vue d'ensemble des pièces et des caractéristiques - Modèles avec pare-vent	18
3.5 Vue d'ensemble des pièces et des caractéristiques - Modèles sans Pare-vent	19
3.6 Vue d'ensemble des pièces et des caractéristiques – EX12001, EX24001 and EX35001	20
3.7 Vue d'ensemble des pièces et des caractéristiques – Terminal	21
3.8 Fonctions et leurs icônes	22
3.8.1 Veille I	22
3.8.2 Impression des données	22
3.8.3 Opération Zéro	22
3.8.4 État du capteur sans toucher	22
3.8.5 AutoCal™	22
3.8.6 Menu I	22
3.8.7 Plus	22
3.8.8 Assistance niveau	23
3.8.9 Graduations	23
3.8.10 Routine Test (Test de routine)	23
3.8.11 Applications	23
3.8.12 Tarage d'un récipient	23
3.8.13 Unités de pesée	23
3.8.14 Purificateur d'air (seulement pour EX225D/AD et EX225/AD)	23
3.8.15 Tare prédéfinie	23
3.8.16 Test d'étalonnage	23
3.8.17 Calculateur	23
3.8.18 Chronomètre	23
3.8.19 Déconnexion	24
3.9 PURIFICATEUR D'AIR (EX225D/AD ET EX225/AD SEULEMENT) ET PLATE-FORME EN VERRE	24

4. APPLICATIONS	25
4.1 Pesée	26
4.1.1 Éditer paramétrage.....	26
4.1.2 Paramétrage d'une application.....	28
4.1.3 Statistiques de pesée.....	29
4.2 Comptage des pièces	32
4.2.1 Comptage de pièces standard (par défaut).....	32
4.2.1.1 Éditer paramétrage :.....	32
4.2.1.2 Taille de l'échantillon.....	34
4.2.2 Paramétrage d'une application.....	35
4.2.3 Comptage des pièces - Vérification	36
4.2.3.1 Éditer paramétrage : Pour utiliser la vérification du comptage de pièces, les valeurs de Limite supérieure et de Limite inférieure doivent être définies.	36
4.2.4 Comptage de pièces – Remplissage.....	37
4.2.4.1 Appuyer sur le bouton Éditer paramétrage. L'écran Paramétrage apparaît.....	37
4.2.5 Statistiques pour le Comptage des pièces.....	38
4.3 Pesée en pourcentage.....	40
4.3.1 Éditer paramétrage.....	40
4.3.2 Paramétrage d'une application.....	43
4.4 Pesée de vérification.....	44
4.4.1 Pesée de vérification standard (par défaut).....	44
4.4.2 Éditer paramétrage.....	44
4.4.3 Paramétrage d'une application.....	45
4.4.4 Pesée de vérification - Mode nominal/de pesée.....	46
4.4.5 Mode Pesée de vérification - Nominal/Tolérance en pourcentage.....	47
4.4.6 Paramètres de l'affichage.....	48
4.4.7 Statistiques pour Pesée de vérification.....	49
4.5 Pesée Dynamique/Animal.....	50
4.5.1 Éditer paramétrage.....	51
4.5.2 Paramétrage d'une application.....	51
4.5.3 Pesée dynamique – Semi-automatique	52
4.5.4 Pesée dynamique – Automatique	53
4.5.5 Statistiques pour la Pesée dynamique.....	54
4.6 Remplissage.....	55
4.6.1 Éditer paramétrage.....	55
4.6.2 Paramétrage d'une application.....	56
4.6.3 Statistiques pour Remplissage.....	57
4.7 Totalisation	59
4.7.1 Totalisation – Manuel (par défaut)	59
4.7.2 Paramétrage d'une application.....	60
4.7.3 Totalisation – Automatique.....	61
4.8 Formulation	62
4.8.1 Formulation gratuite par défaut	62
4.8.2 Paramétrage d'une application.....	63
4.8.3 Formulation de la recette	64
4.9 Pesée différentielle.....	67
4.9.1 Paramètres article	67
4.9.2 Paramétrage d'une application.....	69
4.9.3 Pesée différentielle avec Processus automatique Actif	70
4.10 Détermination de la densité	71
4.10.1 Mesure de la densité d'un solide en utilisant de l'eau (par défaut).....	71
4.10.2 Paramétrage d'une application.....	73
4.10.3 Mesure de la densité d'un matériau flottant en utilisant de l'eau	75
4.10.4 Mesure de la densité d'un solide en utilisant un liquide auxiliaire.....	75
4.10.5 Mesure de la densité d'un liquide en utilisant un plongeur étalonné (non fourni).....	76
4.10.6 Mesure de la densité des matériaux poreux en utilisant de l'huile.....	78
4.11 Maintien poids maximum	81
4.11.1 Maintien poids maximum - Semi-automatique (par défaut)	81
4.11.2 Paramétrage d'une application.....	82
4.11.3 Maintien poids maximum – Manuel.....	83
4.11.4 Maintien poids maximum – Automatique	84
4.12 Coût des ingrédients (non disponible dans les modèles semi-micro).....	85
4.12.1 Paramètres article	85
4.12.2 Paramétrage d'une application.....	88

4.13	Réglage de la pipette	89
4.13.1	Réglage de la pipette - Manuel (par défaut)	89
4.13.2	Début Processus de réglage de la pipette	91
4.13.3	Paramétrage d'une application.....	92
4.14	Contrôle statistique de la qualité (SQC).....	93
4.14.1	Éditer paramétrage.....	93
4.14.2	Début du processus SQC	94
4.14.3	Paramétrage d'une application.....	96
4.15	Variation du poids de remplissage.....	97
4.15.1	Modifier les paramètres.....	97
4.15.2	Commencer le processus de variation du poids de remplissage	99
4.15.3	Configuration de l'application	100
4.16	Statistiques.....	100
4.17	Unité secondaire	101
4.18	Bibliothèque.....	102
4.18.1	Création d'un enregistrement bibliothèque	103
4.18.2	Création d'un enregistrement bibliothèque	104
4.18.3	Suppression des enregistrements d'une bibliothèque mémorisée	104
4.19	Autres fonctions	105
4.19.1	Pesée sous la balance	105
5.	PARAMÈTRES DES MENUS.....	106
5.1	Navigation dans les menus	106
5.1.1	Changement des paramètres.....	106
5.2	Menu principal.....	107
5.3	Étalonnage	107
5.3.1	Sous-menu d'étalonnage	107
5.3.2	Étalonnage AutoCal™ interne.....	107
5.3.3	Étalonnage automatique	108
5.3.4	AutoTMInterval (Heures).....	108
5.3.5	Réglage AutoCal™.....	108
5.3.6	Étalonnage de la portée	108
5.3.7	Étalonnage utilisateur.....	109
5.3.8	Test d'étalonnage.....	109
5.4	Gestion des utilisateurs.....	110
5.4.1	Profils d'utilisateur.....	110
5.4.2	Politique de mot de passe	112
5.5	Paramètres de l'utilisateur.....	113
5.5.1	Sous-menu Paramètres de l'utilisateur	113
5.5.2	Changer le mot de passe	113
5.5.3	Langue	113
5.5.4	Volume	113
5.5.5	Paramètres de l'affichage.....	113
5.5.6	Configuration fonctions.....	114
5.5.7	Paramétrage des capteurs Sans toucher.....	114
5.5.8	Éclairage pare-vent	114
5.5.9	Purificateur d'air (secondes).....	114
5.6	Paramétrage balance.....	115
5.6.1	Sous-menu de configuration de la balance.....	115
5.6.2	Plage Stable	115
5.6.3	Niveau du filtre	115
5.6.4	Suivi Zéro automatique	115
5.6.5	Signal sonore	116
5.6.6	Auto Tare.....	116
5.6.7	Indicateur brut	116
5.6.8	Métrologie légale	116
5.6.9	Graduations.....	117
5.6.10	Date et heure.....	117
5.7	Applications.....	118
5.7.1	ACTIVATION/DÉSACTIVATION d'une application.....	118
5.8	Unités de pesée	118
5.8.1	Sous-menu des unités.....	118
5.8.2	Activation/Désactivation d'une unité	119
5.8.3	Unités personnalisées.....	119

5.9	Données BPL et BPF	120
5.9.1	Sous-menu des données BPL et BPF	120
5.9.2	En-tête	120
5.9.3	Nom de la balance	120
5.9.4	Nom de l'utilisateur	120
5.9.5	Nom du projet	120
5.10	Communications	121
5.10.1	Sous-menu Communication	121
5.10.2	Débit en bauds	121
5.10.3	Transmission	121
5.10.4	Établissement de liaison	122
5.10.5	Commande alternative	122
5.10.6	Sortie impression	122
5.10.7	Impression automatique	123
5.10.8	Données d'étalonnage de l'impression	123
5.10.9	Impression du contenu	123
5.10.10	Mise en page de l'impression	126
5.10.11	Fonction de Transfert de données	126
5.10.12	Modèle d'étiquette	128
5.10.13	Sauvegarder sur un lecteur flash USB	128
5.11	Bibliothèque	130
5.12	Diagnostics	130
5.12.1	Test de routine	131
5.12.2	Témoin de niveau à bulle (non disponible en EX12001, EX24001, EX35001)	131
5.12.3	Éclairage pare-vent (modèles analytiques)	131
5.12.4	Capteurs	131
5.12.5	Automatique cage de pesée porte	131
5.12.6	Maintenance des données	131
5.12.7	Mode Service	132
5.13	Réinitialisation usine	133
5.13.1	Sous-menu Réinitialisation usine	133
5.13.2	Réinitialisation de l'étalonnage	133
5.13.3	Remettre à zéro les Paramètres de l'utilisateur	133
5.13.4	Remettre à zéro Paramétrage balance	133
5.13.5	Remettre à zéro les modes application	133
5.13.6	Remettre à zéro les unités de pesée	133
5.13.7	Remettre à zéro les Données BPL et BPF	133
5.13.8	Remettre à zéro la communication	133
5.13.9	Remettre tout à zéro (réinitialisation générale)	133
5.14	Paramètres de sécurisation du Menu et du menu de verrouillage des touches	134
5.15	Informations	134
5.15.1	Utilisation des informations	134
6.	MÉTROLOGIE LÉGALE	135
6.1	Réglages	135
6.2	Vérification	135
6.3	Plombage	135
7.	IMPRIMER	136
7.1	Connexion, Configuration et Tests de l'imprimante/de l'interface ordinateur	136
7.2	Exemples d'impression	137
7.3	Format de sortie	147
8.	MAINTENANCE	148
8.1	Étalonnage	148
8.2	Nettoyage	148
8.3	Alimentation par batterie	148
8.4	DÉPANNAGE	148
8.5	Informations de maintenance	148
9.	DONNÉES TECHNIQUES	149
9.1	Caractéristiques techniques	149
9.2	Schémas et dimensions	156
	Pièces et accessoires	158
9.3	Communications	159

9.3.1	Commandes de l'interface	159
9.3.2	RS232 (DB9) Connexion des broches	162
9.4	Interface USB	162
10.	MISE À JOUR DE LOGICIELS	165
11.	CONFORMITÉ	165

1. INTRODUCTION

1.1 Description

La balance Explorer est un instrument de pesée de précision qui offrira de longues années de service si son entretien est correctement assuré. Les balances Ohaus Explorer disponibles peuvent effectuer des pesées entre 120 et 35 000 grammes.

1.2 Caractéristiques

Conception modulaire : Les balances Ohaus Explorer se composent de deux modules interconnectés : un Terminal et une Base. L'unité peut être utilisée en fonction des besoins de l'utilisateur avec le terminal fixé sur la base ou à distance de celle-ci au moyen d'un cordon d'interconnexion de 1 m de longueur.

Toucher Contrôles : Accès graphique rapide à toutes les fonctions de contrôle au moyen d'une douzaine d'applications et de nombreuses caractéristiques.

Capteurs sans toucher : Des fonctions peuvent leur être attribuées s'ils sont activés : Zéro, Imprimer, Ionisation+Tare, Automatique Portes cage de pesée etc.

Statistiques : Disponibles en application de Pesée, Comptage, Pesée en pourcentage, Pesée de vérification, Pesée dynamique, Remplissage.

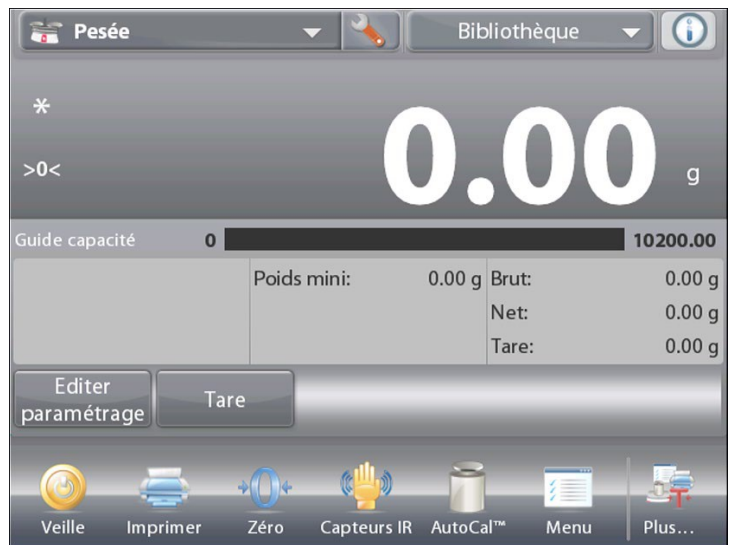

Purificateur d'air (EX225D/AD et EX225/AD seulement)



Le purificateur d'air génère continuellement des ions bipolaires au moyen de décharges par effet couronne, séparément à partir d'électrodes de décharge positives et négatives, et dirige l'air ionisé dans le corps chargé afin d'éliminer l'électricité statique. Les ions générés présentent une polarité bien équilibrée et peuvent éliminer l'électricité statique, quelle que soit la polarité du corps chargé.

Électricité statique

Généralement, des matériaux isolants tels que des plastiques se chargent facilement en électricité statique lorsque l'humidité relative ambiante est inférieure à 45 %. Ceci peut affecter la pesée et provoquer une erreur de mesure de plusieurs milligrammes. Le purificateur d'air peut éliminer très efficacement l'électricité statique.

Comment activer le purificateur d'air

Le purificateur d'air peut être activé ou mis hors tension avec les capteurs sans contact (se reporter à la section 5.4.9) ou avec les icônes de fonction en appuyant sur l'icône Ionizer (purificateur d'air) sur l'écran d'accueil de l'application.

1.3 Consignes de sécurité

Définition des avertissements et des symboles de signal

Les consignes de sécurité sont signalées par des mots indicateurs et des symboles d'avertissement. Problèmes de sécurité et avertissements de thèse. Ignorer les consignes de sécurité peut entraîner des blessures, des dommages à l'instrument, des dysfonctionnements et des résultats erronés.

AVERTISSEMENT Pour une situation dangereuse avec un risque moyen, pouvant entraîner des blessures graves, voire mortelles.

PRUDENCE Pour une situation dangereuse à faible risque entraînant des dommages à l'appareil ou à la propriété, une perte de données ou des blessures légères à moyennes.

ATTENTION Pour des informations importantes sur le produit. Peut entraîner des dommages matériels si non évité.

REMARQUE Pour des informations utiles sur le produit.

Symboles d'avertissements



Danger général



Danger d'explosion



Risque de choc électrique

Notes de sécurité



ATTENTION : Lisez toutes les consignes de sécurité avant d'installer, d'effectuer les connexions ou de réparer cet équipement. Le non-respect de ces avertissements peut entraîner des blessures et / ou des dommages matériels. Conservez toutes les instructions pour référence future.

- Avant de mettre sous tension, vérifiez que la plage de tension d'entrée et le type de fiche de l'adaptateur secteur sont compatibles avec l'alimentation secteur.
- Évitez de placer l'équipement de telle sorte qu'il soit difficile d'atteindre la connexion électrique.
- Assurez-vous que le cordon d'alimentation ne constitue pas un obstacle ou un risque de trébuchement potentiel.
- Lors de l'expédition ou du transport de ce produit, respectez les réglementations applicables aux équipements contenant des batteries lithium-ion.
- Faites fonctionner l'équipement uniquement dans les conditions ambiantes indiquées dans ces instructions.
- Cet équipement est destiné à un usage intérieur uniquement.
- N'utilisez pas l'équipement dans des environnements dangereux ou instables.
- Ne laissez pas de liquides pénétrer dans l'équipement.
- Ne chargez pas l'équipement au-delà de sa capacité nominale.
- Ne laissez pas tomber de charges sur la plate-forme.
- Ne placez pas l'équipement à l'envers sur la plate-forme.
- Utilisez uniquement des accessoires et périphériques approuvés.
- Débranchez l'équipement de l'alimentation électrique lors du nettoyage.
- L'entretien ne doit être effectué que par un personnel autorisé.



AVERTISSEMENT : ne travaillez jamais dans un environnement sujet aux risques d'explosion! Le boîtier de l'instrument n'est pas étanche aux gaz. (Risque d'explosion dû à la formation d'étincelles, causé par la pénétration de gaz).



PRUDENCE : la batterie doit être remplacée par un revendeur agréé Ohaus. Un risque d'explosion peut survenir s'il n'est pas correctement connecté. Éliminez la batterie rechargeable conformément aux lois et réglementations locales.

• Précautions de sécurité pour le purificateur d'air :



AVERTISSEMENT : RISQUE D'ÉLECTROCUTION

ÉVITER DE TOUCHER LES BROCHES DE L'ÉLECTRODE PENDANT LE FONCTIONNEMENT DU PURIFICATEUR D'AIR.













1.4 Utilisation prévue

Cet appareil est destiné à être utilisé dans les laboratoires, les pharmacies, les écoles, les entreprises et l'industrie légère. Il ne doit être utilisé que pour mesurer les paramètres décrits dans ce mode d'emploi. Tout autre type d'utilisation et de fonctionnement au-delà des limites des spécifications techniques, sans l'accord écrit d'OHAUS, est considéré comme non prévu. Cet appareil est conforme aux normes industrielles en vigueur et aux règles de sécurité reconnues ; cependant, il peut constituer un danger lors de son utilisation. Si l'appareil n'est pas utilisé conformément à ce mode d'emploi, la protection prévue par l'appareil peut être altérée.

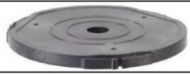
2. INSTALLATION

2.1 Déballage

Sortir avec précaution la balance Explorer et chacun de ses composants hors de l'emballage. Les composants inclus varient en fonction du modèle de la balance (voir le tableau ci-dessous). Conserver l'emballage afin d'assurer un stockage et un transport en toute sécurité.

Les composants comprennent :		Photo	EX125 EX125D EX225D1 EX2251	EX124 ¹ EX224 ¹ EX324 ¹	EX223 ² EX423 ² EX623 EX1103	EX2202 ² EX4202 ² EX6201 ² EX6202 ² EX10201 EX10202	EX12001 EX24001 EX35001
Terminal			X	X	X	X	X
Base de pesage			X	X	X	X	X
Plateforme de pesage	Diamètre de 80 mm		X				
	Diamètre de 90 mm			X			
	Diamètre de 130 mm				X		
	190 x 200 mm					X	
	311 x 377 mm						X
Sous-plateforme	Diamètre de 80 mm		X				
	Diamètre de 130 mm				X		
Araignée							X
Capuchons de support (4 pièces)						X	
Virole			X				
				X			
Pare-brise						X	
Pare-vent			X	X	X		
Étagère en verre			X				
Alimentation			X	X	X	X	
Cordon d'alimentation	(Spécifique à chaque pays)		X	X	X	X	X
Utilisation d'un capot	Terminal		X	X	X	X	X
Carte de garantie			X	X	X	X	X
Câble d'extension USB			X				
Couvercle anti-poussière			X				

Remarques: ¹ Comprend automatique Modèle porte cage de pesée
² Comprend Modèle Excal

2.2 Installation des composants

Se reporter aux illustrations et aux instructions ci-dessous pour identifier et assembler la balance Explorer avec ses composants. Tous les composants doivent être assemblés avant d'utiliser la balance.

2.2.1 Configuration du terminal

Lorsque la balance Explorer est livrée, le terminal est déjà fixé (arrimé) à la base. Aucune configuration supplémentaire n'est nécessaire. Cependant, pour les modèles à pare-vent, le terminal doit être temporairement détaché afin d'assembler les pièces du pare-vent. Se reporter aux illustrations et aux instructions ci-dessous pour identifier et assembler la balance Explorer.

Remarque : Le terminal est identique pour tous les modèles de la balance Explorer.

2.2.2 Installation de l'anneau éolien et de la plate-forme de pesée sur des modèles semi-micro

Remarque : Les instructions de montage s'appliquent aussi aux modèles avec le suffixe M ou N.

1. Placer la virole en position.
2. Insérer la plateforme sur le cône de montage se trouvant au centre de la balance.



2.2.3 Installation de la virole et de la plateforme de pesage sur les modèles EX124¹, EX224¹ et EX324¹

Remarque : Les instructions de montage s'appliquent aussi aux modèles avec le suffixe M ou N.

1. Placer la virole en position.
2. Insérer la plateforme sur le cône de montage se trouvant au centre de la balance.



2.2.4 Installation de la sous-plateforme et du plateau de pesage sur les modèles EX223², EX423², EX623 et EX1103

1. Placer la sous-plateforme en position.
2. Positionner la plateforme sur la sous-plateforme.



2.2.5 Installation du plateau plateforme de pesage sur les modèles EX12001, EX24001 et EX35001

1. Positionner la plateforme sur la base.

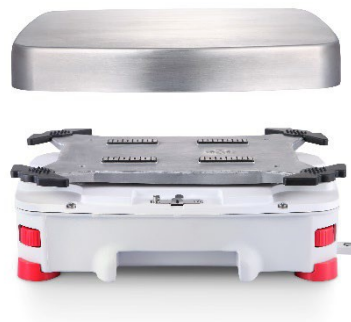

Remarques: ¹ Comprend automatique Modèle porte cage de pesée
² Comprend Modèle Excal

2.2.6 Installation du verre du pare-vent et des portes sur les modèles avec pare-vent

1. Sortir avec précaution chacune des quatre sections en verre du pare-vent hors de l'emballage.

REMARQUE : Avant d'installer les portes latérales, s'assurer de positionner les languettes de verrouillage sur la bonne position conformément à la présentation ci-jointe.



2. Suivre les étapes pour installer les portes latérale, avant et supérieure du pare-vent.

Installation de la porte latérale

1. Déverrouiller



2. Aligner



3. Effacer



4. Verrouiller



Positionner la porte en verre pour qu'elle coulisse. Ouvrir la languette de verrouillage (supérieure) ; insérer dans la rainure supérieure et faire coulisser au fond de la rainure inférieure. Fermer la languette de verrouillage.

Installation du panneau avant

1. Libérer le terminal



2. Aligner



3. Pousser vers l'arrière



4. Reconnecter le terminal



Appuyer sur le bouton pour séparer le terminal de la base. Faire reposer les extrémités des crochets du panneau sur la base. Faire osciller le panneau à la position verticale.

Installation de la porte supérieure

1. Aligner



2. Appuyer vers le bas



Insérer les extrémités des crochets de la porte supérieure dans les ancrages rainurés. Appuyer légèrement pour bien les placer. Vérifier la facilité du déplacement. Fermer la porte.

2.2.7 Installation de l'étagère en verre sur les modèles semi-micro

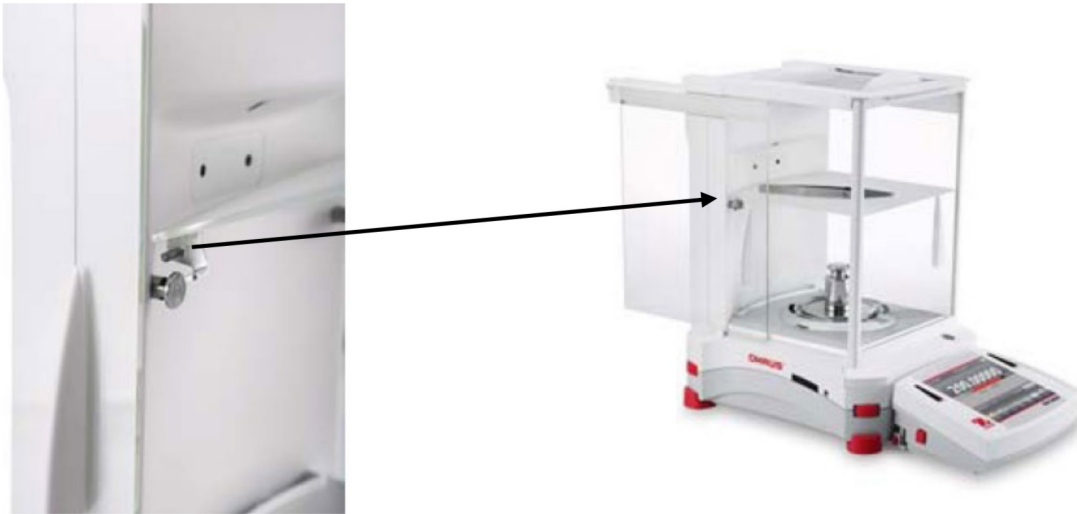

Aligner et pousser la plate-forme sur les deux chevilles de support.

Remarque : Si les portes coulissantes et le couvercle supérieur ont été installés, ouvrir d'abord les portes coulissantes en verre de chaque côté et ensuite le couvercle supérieur afin de libérer de l'espace pour la plate-forme en verre.

2.2.8 Installation du plateau de pesage et du pare-vent - Modèles sans pare-vent

Remarque : Les instructions de montage s'appliquent aussi aux modèles avec le suffixe M ou N.

1. Placer comme indiqué les quatre capuchons de support sur la balance.
2. Placer le plateau de pesage sur les capuchons de support.
3. Placer le pare-vent sur la balance comme indiqué.



Remarque : La balance peut fonctionner sans le pare-vent. Cependant, les résultats affichés peuvent être légèrement moins stables selon les conditions ambiantes.

2.3 Sélection de l'emplacement

Éviter les vibrations excessives, les sources de chaleur, les courants d'air ou les variations rapides de température. Fournir suffisamment d'espace.

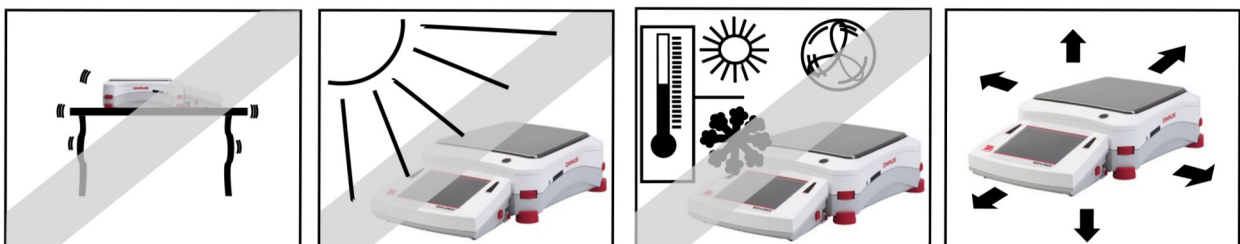

Remarque : Le câble d'interface se connecte au terminal. Le terminal peut être séparé et monté sur un mur ou installé sur une table éloignée de la balance.

2.4 Mise à niveau de l'équipement

La balance Explorer est équipée d'un indicateur de niveau éclairé qui rappelle que la balance doit être mise à niveau pour un pesage précis. Un niveau à bulle se trouve dans la petite fenêtre ronde sur la face avant de la base. Pour mettre la balance à niveau, régler sur **chaque coin les molettes** de mise à niveau jusqu'à ce que la bulle soit centrée dans le cercle.

S'assurer que l'équipement est à niveau lors de chaque changement d'emplacement.

Remarque : Les pieds ne peuvent pas tourner. Les molettes doivent être utilisées pour la mise à niveau.

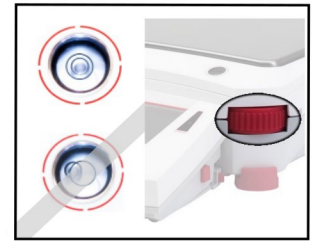

Se reporter à l'écran Assistance de mise à niveau sur le menu Informations.

Pour accéder au menu Assistance de mise à niveau, toucher **Plus** dans le coin inférieur droit de l'écran principal. Appuyer ensuite sur **Assistance de mise à niveau**.

L'écran Assistance de mise à niveau indique la direction de rotation des molettes afin de centrer le niveau à bulle.

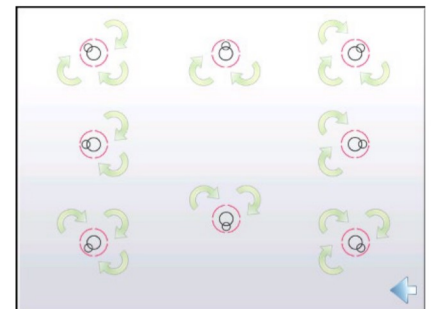

2.5 Connexion de l'alimentation

2.5.1 Modèles avec Adaptateur CA

Pour les modèles fournis avec un adaptateur secteur, branchez le connecteur de sortie CC à la prise située à l'arrière de la base. Ensuite, branchez le cordon d'alimentation à une prise électrique appropriée.

Remarque: EX12001, EX24001 EX35001 et n'ont pas AC Adapter



Attention : Utilisation avec une source d'alimentation certifiée CSA (ou approbation équivalente), qui doit présenter une sortie limitée en courant.



Remarque : Laisser l'équipement se réchauffer pendant 60 minutes pour des performances optimales de pesage.



Veille : Lorsque l'unité est branchée, elle démarre en mode de **Veille**. Appuyer sur l'icône Veille pour démarrer.

2.5.2 Modèles avec cordon d'alimentation CA

Pour les modèles avec un cordon d'alimentation, branchez le cordon d'alimentation à une prise mise à la terre appropriée.

2.5.3 Puissance sur le bouton sur EX12001, EX24001 et EX35001

Les modèles EX12001, EX24001 et EX35001 n'ont pas d'adaptateur secteur. Il suffit de brancher le cordon d'alimentation à une prise électrique appropriée et appuyez sur le bouton ON sur le côté de la base (voir figure ci-dessous).

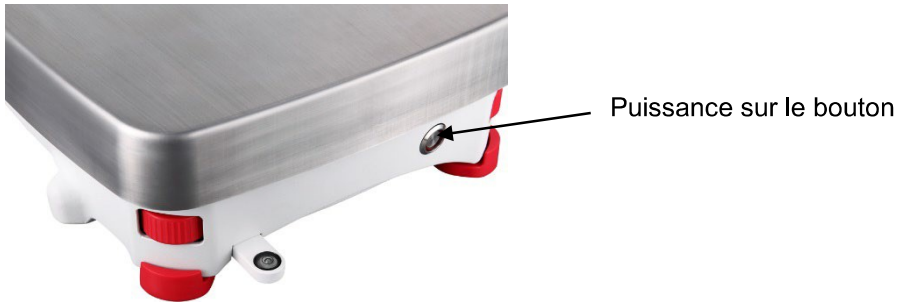

Puissance sur le bouton sur le côté de la base (EX12001, EX24001 et EX35001)

2.6 Connexion de l'interface

Utiliser le port intégré RS-232 pour une connexion à un ordinateur ou à une imprimante avec un câble série standard (direct). La connexion est aussi possible en utilisant le port USB de la balance.

Remarque : Pour la configuration des commandes d'interface, se reporter à la section Paramètres du menu de communication. Pour la connexion, la configuration et les tests de l'interface de l'imprimante/de l'ordinateur, et pour un échantillon des formats de sortie de l'impression, consulter la section Impression.



Connexions de l'interface à l'arrière du terminal.

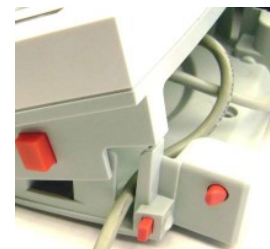
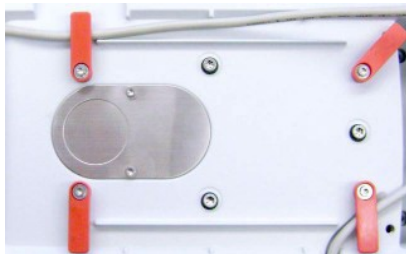

Enfiler le câble de l'imprimante avec les autres câbles en partie inférieure de la balance. Ou bien, passer le câble dans la rainure à proximité du bouton de libération.

2.7 Réglage de l'angle de visualisation du terminal

Pour régler l'angle de visualisation du terminal, appuyer sur les boutons de Réglage du terminal de part et d'autre du terminal.



2.8 Fonctionnement du Terminal à distance

Le terminal communique avec la base de pesage au moyen du câble du terminal. Ce câble doit être branché dans le terminal pour que l'affichage de la balance Explorer fonctionne correctement. Au besoin, la balance Explorer peut fonctionner avec le terminal attaché (telle qu'expédiée), ou à distance (1 m maximum).

2.8.1 Séparation du terminal de la base de pesage

1. Pour détacher, appuyer sur les boutons de libération vers l'intérieur (les deux simultanément) et tirer avec précaution le terminal vers l'extérieur jusqu'à sa séparation. Ces boutons de libération débloquent les deux crochets maintenant le terminal sur la base. Un câble est fixé au terminal. Prendre garde à ne pas endommager ou à déconnecter ce câble.
2. Pour rattacher le terminal, appuyer sur les deux boutons de libération et le faire glisser dans la base jusqu'à ce que les crochets s'encliquettent en position pour maintenir le terminal en place.

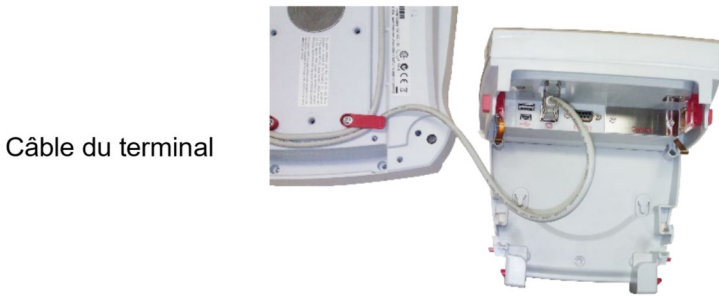

Remarque : Si une plus longue distance de fonctionnement s'avère nécessaire, un câble d'extension pour terminal est disponible en tant qu'accessoire.

2.8.2 Montage du terminal

Selon le besoin, le terminal peut être monté sur un mur ou sur une table en utilisant des systèmes de fixation (non fournis) qui sont adaptés à ce type de surface de montage. Le support du terminal accepte des vis de 4 mm (n° 8). Repérer les trous de montage (voir la Figure 2-1).

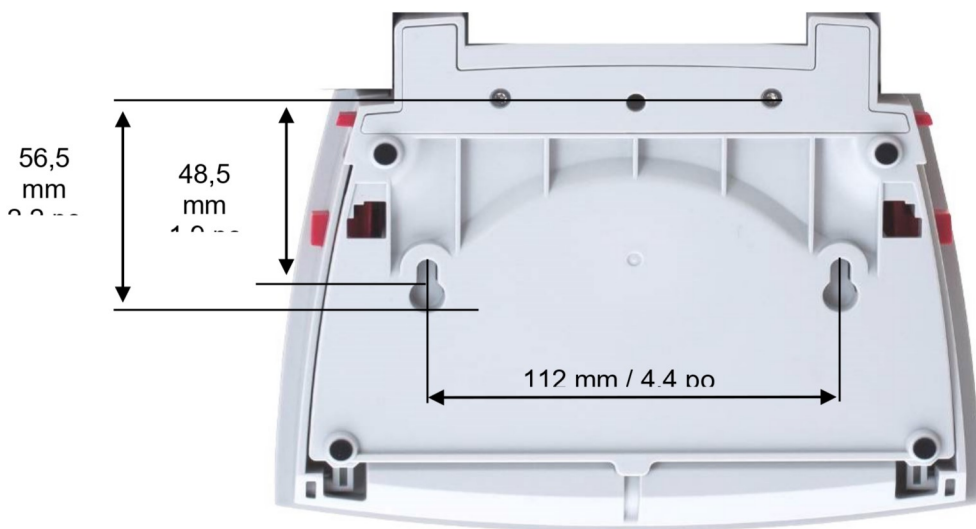

Figure 2-1. Dimensions de montage du terminal

2.9 Étalonnage initial

Lorsque la balance est installée pour la première fois, ou si elle est déplacée vers un autre emplacement, elle doit être étalonnée afin d'assurer des résultats précis de pesage. Les balances Explorer sont équipées d'un système AutoCal qui peut étalonner automatiquement la balance sans devoir utiliser des masses d'étalonnage. En cas de

préférence, la balance peut être étalonnée manuellement avec des masses externes. Avoir à disposition les masses d'étalonnage appropriées avant de commencer cette opération. Se reporter à la section **Étalonnage** pour les procédures en matière de masse et d'étalonnage.

3. FONCTIONNEMENT

3.1 Aperçu général de l'affichage et de l'écran d'accueil

Cet équipement utilise un écran tactile. Les boutons et les zones *Tactiles* permettent de contrôler les fonctions de l'équipement.

CONTRÔLES

The screenshot shows the main display of the balance. At the top, there are two buttons: 'Totalisation' (with a sum symbol) and 'Bibliothèque' (with a book icon). Below them is a message: 'Placer un échantillon sur le plateau. Appuyer sur totaliser pour ajouter au total.' The main display shows a large '0.00 g' and 'Total: 0.00 g'. Below this is a 'Guide capacité' bar from 0 to 10200.00. A table shows statistics: 'Échantillons: 0', 'Moyenne: 0.00 g', 'Dév. Stand: 0.00 g', 'Minimum: 0.00 g', 'Maximum: 0.00 g', and 'Portée: 0.00 g'. At the bottom are 'Tare' and 'Totaliser' buttons. A bottom bar contains icons for 'Veille', 'Imprimer', 'Zéro', 'Capteurs IR', 'AutoCal™', 'Menu', and 'Plus...'. Annotations point to various parts of the screen: 'Appuyer pour accéder au menu de configuration de l'application' points to the top right; 'Appuyer pour modifier les applications' points to the top left; 'Appuyer pour accéder aux bibliothèques disponibles' points to the top right; 'Appuyer pour atteindre le menu d'informations' points to the top right; 'Appuyer sur l'indicateur d'unités pour modifier l'unité de pesée' points to the unit 'g'; 'Capacité ou guides d'état : Varient en fonction des applications' points to the capacity bar; 'Boutons d'applications : Les fonctions varient par application' points to the bottom bar; 'Champs de résultats : Les informations varient par application' points to the statistics table; 'Appuyer sur les icônes pour réaliser des fonctions spécifiques ou pour accéder à d'autres fonctions' points to the bottom bar; 'Messages d'instructions' points to the top message; 'Indicateurs de Stabilité (*), Net (NET), Brut (B) et/ou de centrage du zéro (>0<)' points to the stability indicator '>0<'.

3.2 Fonctions principales et Menu principal

Pesage : Appuyer sur **Tare** pour régler l'affichage sur zéro. Placer un article sur le plateau. L'affichage indique le poids brut.

Tarage : Sans charge sur le plateau, appuyer sur **Tare** pour régler l'affichage sur zéro. Placer un récipient vide sur le plateau et appuyer sur **Tare**. Ajouter un objet dans le récipient et son poids net s'affichera. Retirer le récipient et le poids du récipient apparaîtra sous forme d'un nombre négatif. Appuyer sur **Tare** pour effacer.

NAVIGATION PARMIS LES MENUS ET LES ÉCRANS

Appuyer sur **Menu** pour ouvrir la liste des menus.

Appuyer et faire glisser la **barre de défilement** pour examiner des articles complémentaires.



Étalonnage : Appuyer pour voir les options d'étalonnage.



Gestion des utilisateurs :

Touchez pour afficher les paramètres de gestion des utilisateurs.



Paramètres utilisateur : Appuyer pour voir les options de l'utilisateur.



Paramétrage balance : Appuyer pour voir les paramètres de la balance.



Modes application : Appuyer pour voir les modes d'application.



Unités de pesée : Appuyer pour voir les unités de pesée.



Données BPL et BPF : Insérer les données de l'utilisateur pour la traçabilité.



Bibliothèque : Appuyer pour supprimer tous les enregistrements de la bibliothèque.



Diagnostics : Appuyer pour voir les éléments de diagnostic.



Réinitialisation usine : Appuyer pour effectuer une réinitialisation usine.



Communications : Appuyer pour voir les paramètres COM de l'appareil et les paramètres d'impression.



Informations : Appuyer pour voir la liste des sujets traités.

3.3 Vue d'ensemble des pièces et des caractéristiques



Figure 3-1. Balance semi-micro Explorer

3.4 Vue d'ensemble des pièces et des caractéristiques - Modèles avec pare-vent



Figure 3-2. Base de l'explorateur

3.5 Vue d'ensemble des pièces et des caractéristiques - Modèles sans Pare-vent



Figure 3-3 Base Explorer

3.6 Vue d'ensemble des pièces et des caractéristiques – EX12001, EX24001 and EX35001

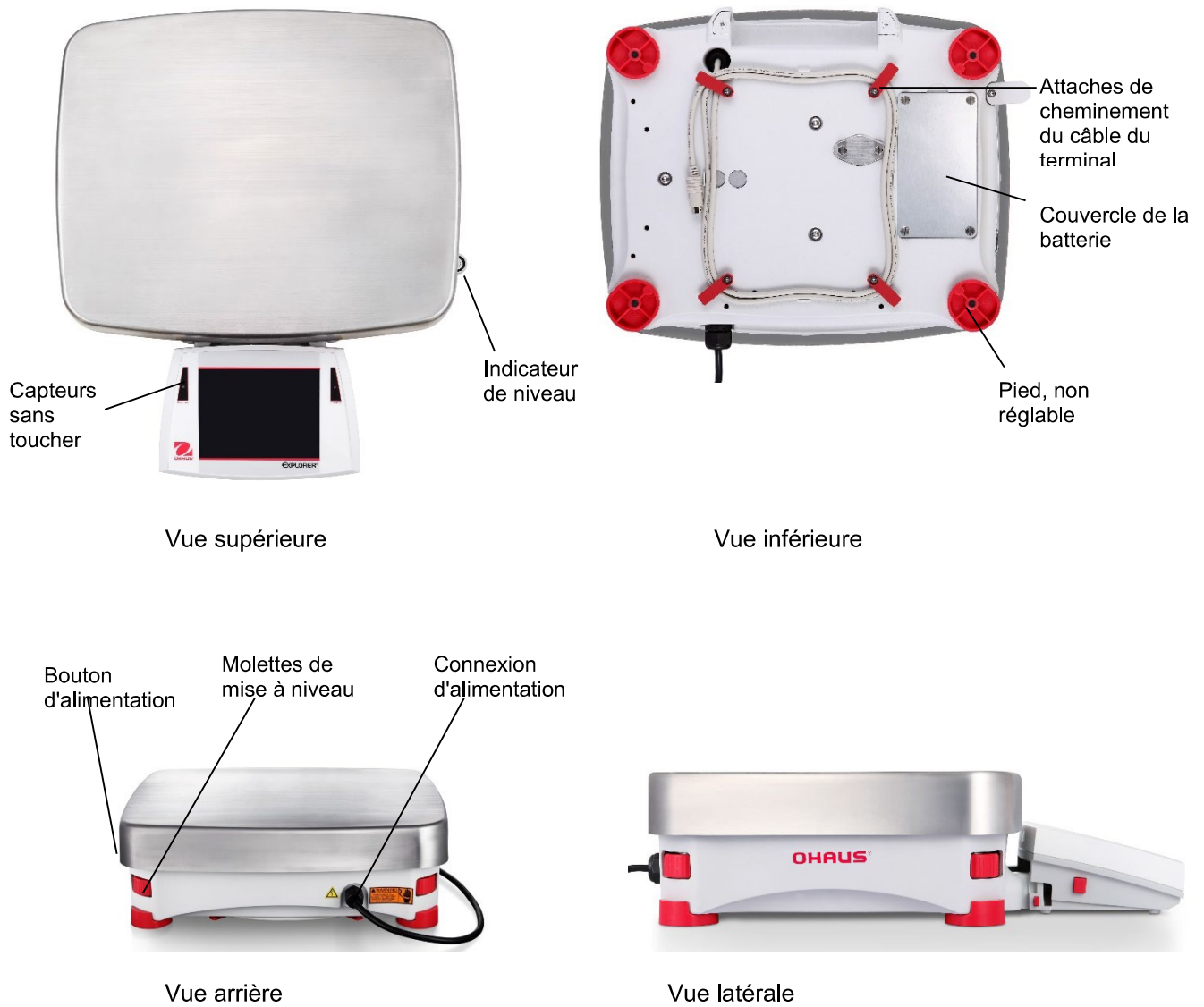

Figure 3-4. Base Explorer

3.7 Vue d'ensemble des pièces et des caractéristiques – Terminal

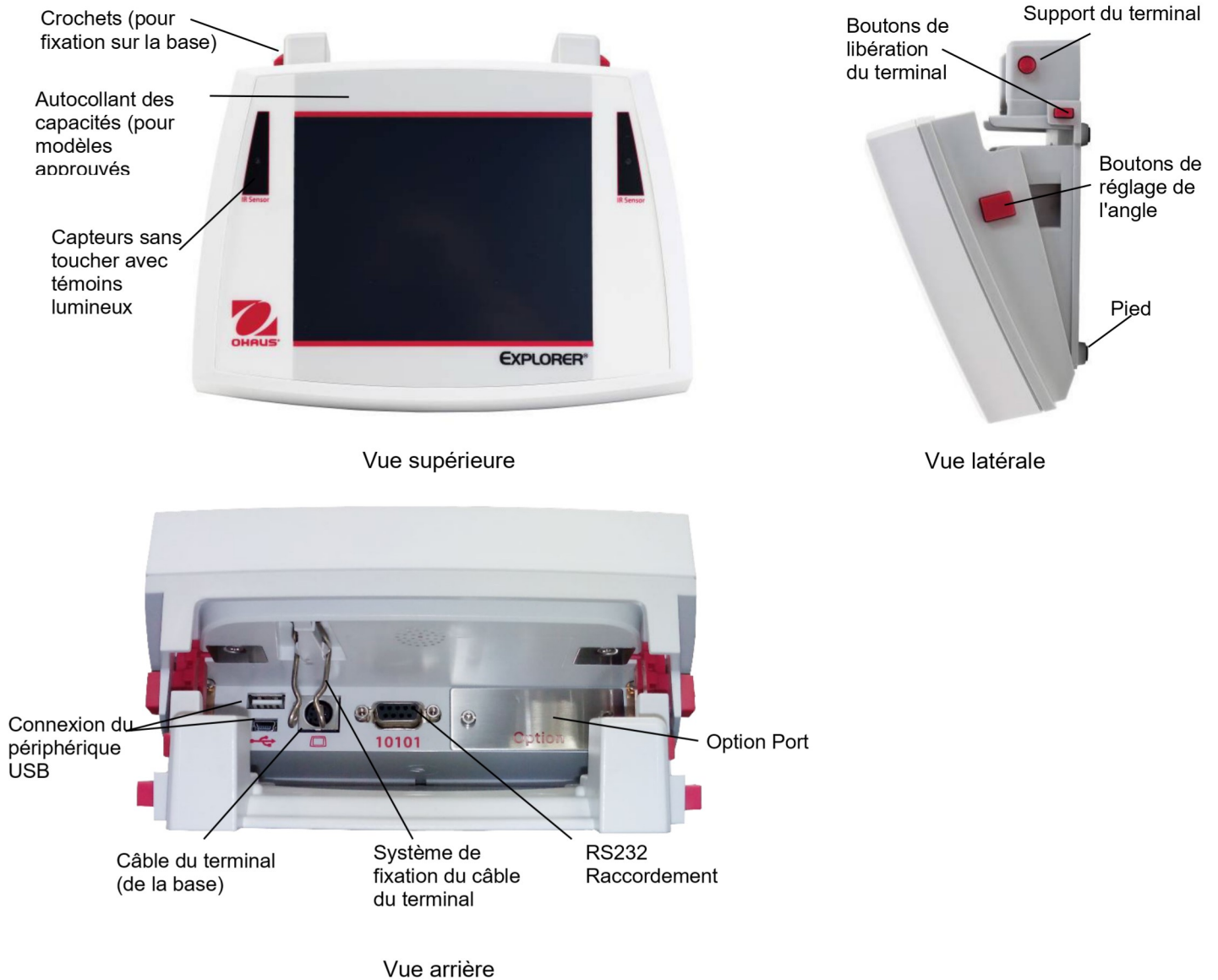

Figure 3-5 Terminal Explorer

3.8 Fonctions et leurs icônes

Sept icônes sont initialement disponibles pour faire fonctionner la balance et accéder au menu. Ces icônes peuvent être personnalisées selon les préférences de l'utilisateur. Pour des informations de configuration, se reporter à **Paramètres utilisateur**.



3.8.1 Veille

Appuyer sur Veille pour arrêter l'affichage.

Remarque :Après le démarrage initial (section 2), si la balance est en veille, elle n'aura pas besoin de réchauffage et sera immédiatement disponible au pesage en appuyant sur l'icône de démarrage.



3.8.2 Impression des données

Appuyer sur Imprimer pour envoyer la valeur affichée vers une imprimante ou un ordinateur au moyen du port COM actif.

Remarque : S'assurer de la bonne configuration des connexions et des paramètres d'impression et d'interface.

Remarque : Les données peuvent aussi être imprimées en utilisant les capteurs sans toucher
Les données peuvent aussi être imprimées en utilisant la commande P d'un ordinateur connecté au port COM.



3.8.3 Opération Zéro

Retirer la charge sur le plateau et appuyer sur **Zéro** pour mettre l'affichage à zéro. Lorsque le plateau de pesage est vide, l'indicateur **>0<** s'allume si la mesure se trouve à $\pm \frac{1}{4}$ de division (d) du réglage du zéro.

Remarque :La balance est aussi équipée du Suivi Zéro automatique (AZT) qui maintient automatiquement le Centre du zéro dans les tolérances définies sur le menu AZT (voir Paramètres de la balance).



3.8.4 État du capteur sans toucher

Les balances Explorer possèdent quatre capteurs **sans toucher** pouvant être attribués à une fonction unique lorsqu'ils sont activés (par exemple, zéro, impression, ionisation+tare, etc.).

Pour attribuer une tâche à chaque capteur sans toucher, appuyer sur **Capteurs**.

Remarque :Pour activer un capteur, le recouvrir d'un objet (à une distance de 1 à 2 po ou 3 cm). Le capteur affiche un témoin vert et émet un bip quand il est activé. Si le capteur ne peut pas être activé (le capteur est désactivé dans certaines circonstances, lorsque le menu est affiché, par exemple), il affiche alors un témoin rouge.



3.8.5 AutoCal™

Lorsque AutoCal est ACTIVÉ, la balance effectue un étalonnage automatique. AutoCal étalonne automatiquement la balance chaque fois qu'un changement de température devient significatif, ou toutes les 11 heures et pour les modèles Semi-Micro, le système **AutoCal** est déclenché par 3 heures par défaut.

Appuyer sur **AutoCal™** pour l'initialisation. (L'état par défaut est ACTIVÉ.)

Remarque: Non disponible en Excal

Pour les modèles non approuvés, lorsque l'étalonnage interne AutoCal est désactivé, il passe en étalonnage d'échelle.



Pour les modèles approuvés, lorsque Calibrage interne AutoCal est désactivé, il est masqué.



3.8.6 Menu

Appuyer sur **Menu** pour entrer dans la liste de menu de la balance.



3.8.7 Plus...

Appuyer sur Plus pour accéder à Assistance niveau, Zéro, Tare, Unités, Prétare, Test étalonnage, Calculateur, Chronomètre Graduation et test de routine.



3.8.8 Assistance niveau

Pour toute assistance sur la mise à niveau de la balance ; l'écran Assistance niveau indique dans quelle direction tourner les molettes afin de centrer la bulle dans le niveau.

1/10

3.8.9 Graduations

Appuyez sur Graduations pour définir la résolution d'affichage 1d ou 10d.



3.8.10 Routine Test (Test de routine)

Appuyez sur **Routine Test** (Test de routine) pour effectuer un test de répétabilité 10 fois en utilisant le poids de test proche du point de travail.



3.8.11 Applications

La balance peut être configurée pour fonctionner selon divers modes d'Applications. Appuyer sur Applications pour choisir, ou sur le bouton supérieur dans la zone Application.

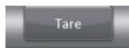

3.8.12 Tarage d'un récipient

Le tarage définit le poids d'un récipient comme étant égal à zéro, c'est pourquoi seul le poids des objets dans le récipient (poids net) sera affiché.

ou



Tare manuelle - Placer le récipient vide sur le plateau et appuyer sur **Tare** dès que l'ensemble est stable.

Introduire un objet à peser dans le récipient. Le poids net de l'objet s'affiche.

Pour effacer la valeur de la tare, retirer le récipient du plateau et appuyer sur **Tare**.

3.8.13 Unités de pesée

La balance peut être configurée pour effectuer des mesures selon toute une gamme d'unités, en incluant trois unités personnalisées. Appuyer sur **Unités** pour choisir dans la liste affichée. (*Défiler vers le bas pour voir toutes les options*).



Remarque : L'unité de pesée en cours est aussi accessible en appuyant sur la zone des unités de la ligne de l'affichage principal ; si une unité n'est pas affichée dans la liste, elle doit d'abord être activée au moyen du menu Utilisateur.

3.8.14 Purificateur d'air (seulement pour EX225D/AD et EX225/AD)

Le purificateur d'air est utilisé pour éliminer l'électricité statique. Pour utiliser le purificateur d'air, appuyer sur l'icône Ionizer (purificateur d'air). Une fenêtre déroulante apparaîtra avec le texte : « Le purificateur d'air neutralise les charges statiques ».



3.8.15 Tare prédéfinie

Pour entrer une tare prédéfinie, appuyer sur l'icône et entrer une valeur ; entrer 0 pour effacer la tare prédéfinie. L'écran affichera le symbole PT et la valeur de la tare en tant que valeur négative.



3.8.16 Test d'étalonnage

Il est utilisé pour comparer une masse d'étalonnage connue aux dernières données mémorisées d'étalonnage du plateau.



3.8.17 Calculateur

Pour utiliser l'application intégrée du calculateur, appuyer sur **Calculateur**. Un calculateur à quatre fonctions mathématiques incluant les additions, les soustractions, les multiplications et les divisions, est disponible

- Réaliser une opération numérique au moyen du clavier.
- Appuyer = voir le résultat.
- Pour effacer l'affichage : Appuyer sur **CE** pour effacer l'entrée et sur **C** pour tout effacer.
- Appuyer sur x pour fermer et revenir à l'application en cours.



3.8.18 Chronomètre

Pour utiliser l'application du chronomètre intégré, appuyer sur **Chronomètre**. Une minuterie de décompte avec des intervalles (tour) est disponible.

- Appuyer sur Démarrer pour commencer à utiliser le Chronomètre.
- Appuyer sur Remettre à zéro pour réinitialiser la minuterie sur zéro.
- Appuyer sur Fermer pour fermer et revenir à l'application en cours.



3.8.19 Déconnexion

Cette fonction est utilisée pour la déconnexion et pour revenir à l'écran Début de connexion de l'utilisateur. Cette caractéristique n'est active que si un profil utilisateur a été créé et qu'un utilisateur s'est connecté.

3.9 PURIFICATEUR D'AIR (EX225D/AD ET EX225/AD SEULEMENT) ET PLATE-FORME EN VERRE



Étape 1.

Placer le tube en verre devant le purificateur d'air pendant l'activation par le capteur IR du purificateur d'air



Étape 2.

Après environ 3 à 5 secondes, retirer l'échantillon. L'électricité statique est dorénavant éliminée



Étape 3.

Échantillonnage

4. APPLICATIONS

La balance peut être configurée pour fonctionner dans différents modes d'application. Appuyer sur **Applications** pour choisir, *ou* sur le bouton supérieur dans la zone d'application :



Remarque : Si un mode d'application n'apparaît pas dans la liste des applications disponibles, il doit être **activé** dans le menu Utilisateur : appuyer sur **Menu** et sélectionner ensuite **Modes d'application**. La liste complète des modes apparaît. Appuyer sur celui qui doit être activé. Appuyer ensuite sur **Activé** du menu de paramétrage de ce mode d'application, en l'occurrence Pesée en pourcentage dans l'exemple ci-dessous. Chaque mode activé apparaît dans le menu **Applications**.

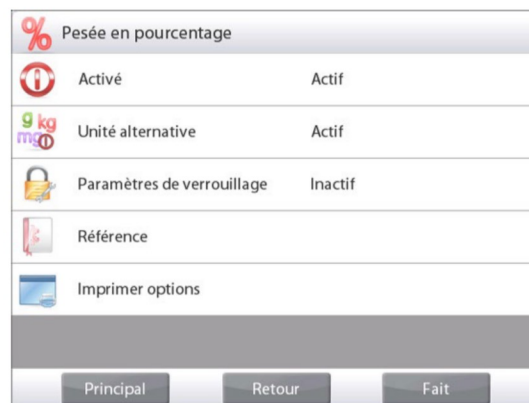

La balance Explorer incorpore les applications suivantes.



Pesée



Comptage des pièces



Pesée en pourcentage



Pesée de vérification



Pesée dynamique (animaux)



Remplissage



Totalisation



Formulation



Pesée différentielle



Détermination de la densité



Maintien poids maximum (point élevé)



Ingrédients Coût (non disponible dans les modèles semi-micro)



Réglage de la pipette



SQC



Remplir la variation de poids



Bibliothèque (complément à la plupart des applications)

4.1 Pesée

Remarque : Avant d'utiliser une application, s'assurer que la balance est de niveau et étalonnée.

Utiliser cette application pour déterminer le poids des articles dans l'unité de mesure retenue.

Remarque : La balance Explorer est expédiée avec toutes les unités activées.

Pesée

1. Dans la partie supérieure de l'écran d'accueil, sélectionner Pesée (il s'agit de l'application par défaut).
2. Appuyer au besoin sur **Tare** ou **Zéro** pour commencer.
3. Placer des objets sur le plateau pour afficher le poids. Une fois la stabilité obtenue, * apparaîtra.
4. La valeur résultante est affichée sur la Ligne de pesée principale dans l'unité active de mesure.



Écran d'accueil de **PESÉE**

Ligne d'affichage principale

Ligne d'affichage secondaire (non présentée)

Champs de référence

Boutons d'application

Fonctions



Icône d'application

4.1.1 Éditer paramétrage

Pour visualiser ou ajuster les paramètres en cours

Appuyer sur le bouton **Éditer paramétrage**. L'écran Paramétrage apparaît.

Poids minimum : détermine une valeur de poids minimum devant être utilisée pour vérifier une lecture. S'il s'avère que le poids réel est inférieur au poids minimum, il apparaîtra avec sa couleur modifiée en **jaune**.

Sample Name (Nom de l'échantillon) : donnez un nom à votre échantillon

Batch ID (ID du lot) : établissez un ID pour votre lot d'échantillons.

Sample ID (ID de l'échantillon) : établissez un ID pour votre échantillon.

Clear All (Tout effacer) : effacez tous les éléments de Modifier les paramètres par défaut.

Batch ID (ID du lot) et **Sample ID** (ID de l'échantillon) que vous avez définis.

Pour régler la valeur du poids minimum, appuyer sur le bouton **Poids minimum**.



Si un poids réel est inférieur à la valeur **Minimum Weight** (poids minimum) établie, l'écran affichera **Below Minimum Weight** (en dessous du poids minimum).



Une fenêtre d'entrée numérique apparaît.

Utiliser les touches pour introduire le poids minimum désiré et appuyer ensuite sur ✓.

L'affichage revient à l'écran précédent avec une nouvelle valeur du poids minimum en surbrillance **orange**.

Pour revenir à l'écran d'accueil de pesée, appuyer sur Retour vers Application dans la partie inférieure droite de cet écran.



Pour saisir un nom d'échantillon, appuyez sur le bouton **Sample Name** (Nom de l'échantillon). Entrez le nom de l'échantillon souhaité, puis appuyez sur ✓.

Vous pouvez utiliser le nom de l'échantillon, l'ID du lot, l'ID de l'échantillon ou le lecteur RFID pour obtenir le nom de l'échantillon.

Remarque : Puisqu'il existe de nombreuses marques d'appareils RFID sur le marché, OHAUS a testé et confirmé que le modèle RFIDEas (www.RFIDEas.com) est compatible avec :

RDR-6081AKU-C06.

Comme il existe de nombreuses marques de scanners de codes-barres sur le marché, OHAUS a testé et confirmé que ceux de Datalogic ci-dessous sont compatibles :

Série Heron

Série QuickScan

Série Gryphon 4100

Série Gryphon 4400



Pour saisir un **Batch ID** (ID du lot), appuyez sur le bouton ID du lot. Entrez l'ID souhaité, puis appuyez sur ✓.



Pour entrer un **Sample ID** (ID de l'échantillon), appuyez sur le bouton Sample ID. Entrez l'ID souhaité, puis appuyez sur ✓.



Pour effacer le **Minimum Weight** (poids minimal), le **Sample Name** (nom de l'échantillon), le **Batch ID** (ID du lot) et le **Sample ID** (ID d'échantillon) que vous avez définis, appuyez sur le bouton **Clear All** (Effacer tout). Touchez **Yes** (Oui) pour confirmer.



4.1.2 Paramétrage d'une application

L'application peut être personnalisée selon les diverses préférences de l'utilisateur.

Appuyer sur l'**icône Paramétrage** (clé) pour entrer dans **Paramétrage d'une application**.



Le **menu de paramétrage d'une application** est maintenant affiché.

Sélectionner la liste d'articles à consulter ou modifier le paramètre en fonction du besoin.

Pour revenir à l'écran d'accueil des applications, appuyer sur **Fait**.



Les paramétrages de l'application de pesée apparaissent ci-dessous (valeur par défaut en **gras**)

Article	Paramétrages disponibles	Commentaires
Activé	Actif , Inactif	Activation/désactivation d'une application
RFID	On, Off	Lire le code RFID pour obtenir le nom de l'échantillon
Unité secondaire	Actif, Inactif	Pour présenter la deuxième ligne d'affichage
Poids minimum	Actif , Inactif	Pour activer le poids minimum
Statistiques	Inactif , Manuel, Automatique	
Résultat des statistiques	Standard , Continu	Pour sélectionner la sortie d'impression des statistiques : Standard : imprimer tous les résultats des statistiques Continu : imprimer les poids des échantillons sans les autres données statistiques. Remarque : ce menu n'apparaît que lorsque le menu Statistiques est activé.
Paramètres de verrouillage	Actif, Inactif	Appuyer pour verrouiller les paramètres en cours afin qu'ils ne soient pas modifiés.
Champs de référence		
Poids minimum	Actif , Inactif	Le poids minimum est affiché
Brut	Actif, Inactif	Le poids brut est affiché
Net	Actif, Inactif	Le poids net est affiché
Tare	Actif, Inactif	Le poids de la tare est affiché
Options d'impression		
Poids minimum	Actif , Inactif, En dessous du poids minimum	Inférieur au poids minimum: la valeur du poids et le texte "Inférieur au poids minimum" seront imprimés lorsque le poids est inférieur au minimum.

Remarque : lorsque la fonction RFID est activée, la fonction d'impression RS232 est désactivée.

4.1.3 Statistiques de pesée

La fonction Statistiques vous permet de comparer un certain nombre d'échantillons et d'examiner l'écart de chacun d'entre eux par rapport à la moyenne, conjointement à d'autres données statistiques. Trois échantillons sont requis au minimum.

Les statistiques peuvent être déterminées **manuellement** (appui indispensable sur une touche après chaque étape) ou **automatiquement** (les poids sont automatiquement enregistrés aussitôt la stabilité obtenue). Pour utiliser la fonction Statistiques, elle doit être activée dans le menu Paramétrage de l'application. Cette caractéristique est disponible avec les applications **Pesée**, **Comptage**, **Pesée de vérification**, **Pesée dynamique/d'animaux** et **de remplissage**.

Paramétrage de l'application : Activer d'abord Statistiques

Appuyer sur l'**icône Paramétrage** (clé) pour entrer dans le menu Paramétrage afin d'activer **Statistiques**.



L'écran **Options des statistiques** apparaît.



Activer le mode désiré (manuel, automatique). Appuyer sur **Fermer** pour revenir au menu Paramétrage. Pour revenir à l'écran d'accueil des applications, appuyer sur **Fait**.



Accumulation des valeurs affichées et visualisations des données – Manuel

Une fois que **Statistiques-Manuel** est activé, deux boutons apparaissent sur l'écran Application : **Statistiques** et **Totaliser**

Application – Mode Automatique

Le mode Statistiques–Automatique est semblable au mode Manuel, hormis le bouton **Totaliser** qui n'est pas présenté. Le poids de chaque échantillon est automatiquement capturé. L'échantillon en cours doit être retiré avant de capturer le suivant.

Pour ajouter l'échantillon à l'ensemble des données, placer l'article sur le plateau et appuyer sur **Totaliser**.

Une fois la stabilité obtenue, le bouton **Statistiques** s'allume brièvement pour annoncer que l'article a été ajouté à l'ensemble des données et que son total s'est augmenté d'un incrément.



Continuer d'ajouter des articles et appuyer sur **Totaliser** pour peupler l'ensemble des données.

Appuyer sur le bouton **Statistiques** afin de visualiser les résultats tels qu'ici présentés.

Appuyer sur **Imprimer** pour envoyer les résultats vers le port **COM** activé.

Appuyer sur **Fermer** pour revenir à l'écran d'accueil des applications sans effacer l'ensemble des statistiques en cours.

Appuyer sur **Effacer données** pour effacer les résultats et revenir à l'écran d'accueil.



Remarque : Si vous réglez le **résultat des statistiques** dans la configuration de l'application de pesage sur **continu**, la sortie d'impression ne comprendra que les poids des échantillons sans autres données statistiques.

Le menu **Statistic Result (Résultat des statistiques)** n'apparaîtra que si le menu **Statistics** de la configuration de l'application de pesage est activé.



4.2 Comptage des pièces

Utiliser cette application pour compter les échantillons d'un poids uniforme. Il est possible de sélectionner trois modes différents : **Comptage standard**, **Comptage de vérification** ou **Comptage par remplissage**.

4.2.1 Comptage de pièces standard (par défaut)

Dans la partie supérieure gauche de l'écran d'accueil, sélectionner **Comptage**. Le poids moyen unitaire (APW) par défaut (ou le dernier entré) s'affiche.

Placer les objets sur le plateau afin d'afficher le nombre de pièces.



COMPTAGE DES PIÈCES

Écran d'accueil standard

Ligne d'affichage principale

Deuxième ligne d'affichage

Champs de référence

Boutons d'application

Fonctions



Icône d'application

L'**Optimisation automatique** améliore la précision du comptage : elle recalcule automatiquement le poids de la pièce au fur et à mesure de l'ajout d'autres pièces.

Par défaut, l'Optimisation automatique est sur **Inactif**.



4.2.1.1 Éditer paramétrage :

Pour visualiser ou ajuster les paramètres en cours, appuyer sur le bouton **Éditer paramétrage** :

L'écran Paramétrage apparaît.

Paramétrages disponibles : **APW, Taille des échantillons, Nom de l'échantillon, ID de l'échantillon, ID du lot, Tout effacer.**

Remarque: veuillez-vous référer à la section 4.1.1 pour plus de détails sur la définition du nom d'échantillon, de l'ID d'échantillon, de l'ID de lot et de tout effacer.

Fonctions disponibles : **Recalculer Poids moyen unitaire, Revenir à l'application**

Définition du poids moyen des pièces (APW)

Chaque fois qu'un nouveau type de pièce est compté, le poids nominal d'une pièce (poids moyen unitaire ou APW) doit être défini en utilisant une petite quantité de pièces. L'APW est stocké jusqu'à ce qu'il soit remplacé par un autre APW.

Il existe deux méthodes de définition de la valeur APW :

1. Le poids moyen unitaire (APW) est connu, ou
2. L'APW doit être déduit par pesée. Dans ce cas, la taille de l'échantillon en cours sera utilisée



Pour choisir une valeur différente, il faut la définir à l'avance, en utilisant le bouton **Taille de l'échantillon**.
(Voir ci-dessous.)

Définir un poids moyen unitaire (APW) connu

Pour régler directement la valeur de l'APW, appuyer sur le bouton **APW**.

Une fenêtre d'entrée numérique apparaît.

Introduire le poids moyen unitaire et appuyer sur ✓.



L'affichage revient à l'écran précédent avec la nouvelle valeur d'APW en surbrillance.

Pour revenir à l'écran d'accueil Comptage, appuyer sur **Retour vers l'application**.

Définir un nouveau poids moyen unitaire (APW) de la pièce - Déduction

Pour définir un nouveau poids moyen unitaire, appuyer sur le bouton **Recalculer l'APW**

L'écran APW s'affiche.

REMARQUE : La taille d'échantillon qui s'affiche sera utilisée. Pour utiliser une taille d'échantillon différente, modifier ceci en premier. (Voir ci-dessous.)



Suivre les instructions à l'écran afin de définir un nouveau poids moyen unitaire.

Actions disponibles : **Tare**, **Annuler** ou **Accepter**

Appuyer sur **Accepter** pour capturer la valeur et revenir à l'écran Paramétrage.

L'écran Paramétrage revient avec la nouvelle valeur du poids moyen unitaire en surbrillance.



Pour revenir à l'écran d'accueil Comptage, appuyer sur **Retour vers l'application**.

L'écran d'accueil affiche 10 pièces avec le nouveau poids moyen unitaire.



4.2.1.2 Taille de l'échantillon

La taille de l'échantillon peut être de 1 à 10 000 pièces. La valeur par défaut de l'échantillon est de 10. Une fois que la taille de l'échantillon est modifiée, la balance ouvrira immédiatement l'écran **Recalcul de l'APW** en attendant de définir un nouveau APW.

La taille de l'échantillon en cours est présentée sur l'écran **Paramétrage**.

Pour régler la taille de l'échantillon, appuyer sur le bouton **Échantillons**.

Une fenêtre d'entrée numérique apparaît.

Introduire la taille de l'échantillon désirée et appuyer sur **✓**.

L'écran suivant apparaît avec le message indiquant de positionner le nombre de pièces entrées dans la fenêtre d'entrée numérique.

Introduire le nombre indiqué de pièces sur la plateforme.

Appuyer ensuite sur **Tare**, **Annuler** ou **Accepter**

Appuyer sur **Accepter** pour capturer la valeur et revenir à l'écran Paramétrage.

L'écran Paramétrage revient avec la nouvelle valeur du poids moyen unitaire en surbrillance.

Pour commencer le comptage des pièces, appuyer sur **Revenir à l'application**.



4.2.2 Paramétrage d'une application

L'application peut être personnalisée selon les diverses préférences de l'utilisateur.

Appuyer sur l'icône **Paramétrage** (clé) pour entrer dans **Paramétrage d'une application**.



Le **menu de paramétrage d'une application** apparaît.

Sélectionner la liste d'articles à consulter ou modifier le paramètre en fonction du besoin.

Pour revenir à l'écran d'accueil des applications, appuyer sur **Fait**.



Les **paramétrages de l'application de pesée** apparaissent ci-dessous (valeur par défaut en **gras**).

Article	Paramétrages disponibles	Commentaires
Activé	Actif , Inactif	Activation/désactivation d'une application
Optimisation automatique	Actif, Inactif	
Mode Comptage	Comptage standard Comptage de vérification, Comptage par remplissage	Sélection du mode
Unité secondaire	Actif , Inactif	Pour présenter la deuxième ligne d'affichage
Statistiques	Inactif , Manuel, Automatique	
Paramètres de verrouillage	Actif, Inactif	Appuyer pour verrouiller les paramètres en cours afin qu'ils ne soient pas modifiés.
Champs de référence		
APW	Actif , Inactif	L'écran APW s'affiche.
Brut	Actif, Inactif	Le poids brut est affiché
Net	Actif, Inactif	Le poids net est affiché
Tare	Actif, Inactif	Le poids de la tare est affiché
Cible	Actif , Inactif	Utilisé seulement pour la vérification du remplissage
Différence	Actif , Inactif	Utilisé seulement pour la vérification du remplissage
Limite supérieure	Actif , Inactif	Utilisé seulement pour un comptage de vérification
Limite inférieure	Actif , Inactif	Utilisé seulement pour un comptage de vérification
Options d'impression		Voir la section Impression
APW	Actif , Inactif	
Taille d'échantillon	Actif , Inactif	
Cible	Actif , Inactif	Utilisé seulement pour la vérification du remplissage
Différence	Actif , Inactif	Utilisé seulement pour la vérification du remplissage
Limite supérieure	Actif , Inactif	Utilisé seulement pour un comptage de vérification
Limite inférieure	Actif , Inactif	Utilisé seulement pour un comptage de vérification

4.2.3 Comptage des pièces - Vérification

Cette caractéristique permet de définir une quantité de pièces à titre de critère pour des articles semblables qui peuvent être rapidement vérifiés par rapport à un échantillon.



Appuyer sur le bouton Paramétrage (clé) pour entrer dans le menu Paramétrage du comptage.



Changer le mode de comptage sur **Comptage de vérification**.



Écran d'accueil **COMPTAGE DES PIÈCES – Vérification**

Ligne d'affichage principale
Deuxième ligne d'affichage

Champs de référence

Boutons d'application

Fonctions

Le poids moyen unitaire (APW) par défaut (ou le dernier entré) s'affiche. Placer les objets sur le plateau afin d'afficher **Vérifier l'état** (nombre de pièces).



4.2.3.1 Éditer paramétrage : Pour utiliser la vérification du comptage de pièces, les valeurs de **Limite supérieure** et de **Limite inférieure** doivent être définies.

Le **Poids moyen d'une pièce** et la taille d'un échantillon standard peuvent aussi être définis. Suivre ces étapes :

Appuyer sur le bouton **Éditer paramétrage**. L'écran Paramétrage apparaît.

Les boutons **Poids moyen unitaire, Échantillons, Nom de l'échantillon, ID de l'échantillon, ID du lot, Tout effacer**.

Remarque: veuillez-vous référer à la section 4.1.1 pour plus de détails sur la définition du nom d'échantillon, de l'ID d'échantillon, de l'ID de lot et de tout effacer.

Limite supérieure et **Limite inférieure** affichent les valeurs par défaut (ou précédemment définies). Pour modifier une valeur, appuyez sur le bouton. Un écran de clavier apparaît. Pour modifier une valeur, appuyer sur le champ. Un écran avec un clavier apparaît.

(Voir les écrans de clavier à la page suivante.)

Pour définir un nouveau poids moyen unitaire, appuyer sur le bouton **Recalculer APW**.

Un nouvel écran apparaît avec le message :

Place reference weight on the pan. Press Accept to continue.

(Placez le poids de référence sur le plateau. Appuyez sur **Accept** (Accepter) pour continuer).

Après avoir suivi ces instructions, appuyer sur **Retour vers**



l'application de l'écran principal Éditer paramétrage.

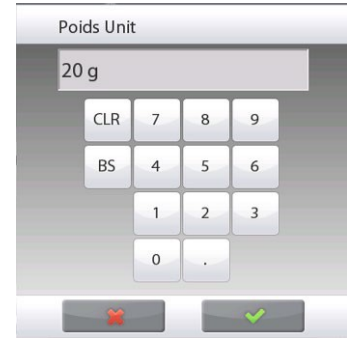
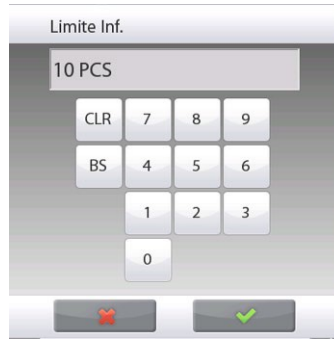
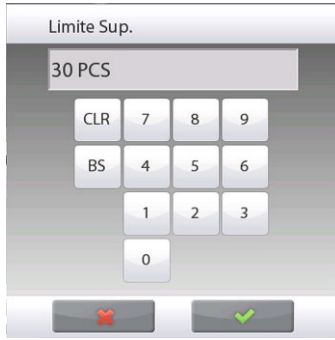

4.2.4 Comptage de pièces – Remplissage

Cette caractéristique permet de définir une quantité définie de pièces en tant que référence, de sorte que lorsque les pièces sont ajoutées, leur pourcentage par rapport à la référence apparaît. Une barre de progression indique le pourcentage.

Dans la partie supérieure gauche de l'écran d'accueil, sélectionner **Comptage des pièces**. (L'option apparaîtra si elle a été activée dans le menu Modes d'application.)



Appuyer sur le bouton Paramétrage (clé) pour entrer dans le menu Paramétrage du comptage.



Changer le mode de comptage sur **Comptage par remplissage**.



Écran d'accueil COMPTAGE DES PIÈCES – Remplissage

Ligne d'affichage principale

Deuxième ligne d'affichage

Champs de référence

Boutons d'application

Fonctions

Le poids moyen unitaire (APW) par défaut (ou le dernier entré) s'affiche. Placer des objets sur le plateau pour afficher l'état du remplissage.

4.2.4.1 Appuyer sur le bouton Éditer paramétrage. L'écran Paramétrage apparaît.

Les boutons **Poids moyen unitaire, Échantillons et Cible** affichent les valeurs par défaut (ou précédemment définies). Pour modifier une valeur, appuyer sur le bouton. Un écran avec un clavier apparaît.

Saisir la nouvelle valeur et appuyer sur Fait.

Remarque: veuillez-vous référer à la section 4.1.1 pour plus de détails sur la définition du nom d'échantillon, de l'ID d'échantillon, de l'ID de lot et de tout effacer.

Pour définir un nouveau poids moyen unitaire, appuyer sur **Recalculer APW**.

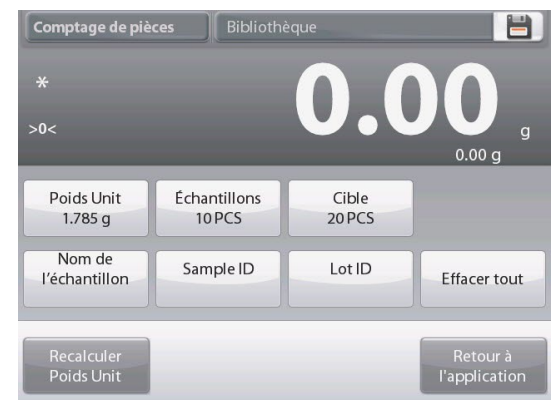

Un nouvel écran s'affiche avec le message :
Placer le poids de référence sur le plateau.
Appuyer sur Accepter pour continuer.

Ceci détermine un nouveau poids de référence avec un échantillon.

À titre d'alternative, introduire les valeurs dans les écrans pour **POIDS MOYEN UNITAIRE**, **Échantillons** et **Cible**, comme illustré ci-dessous.

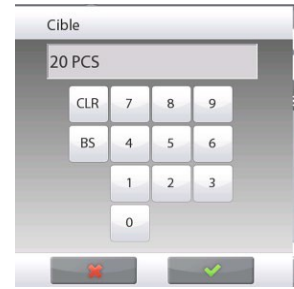
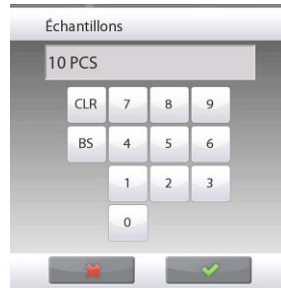
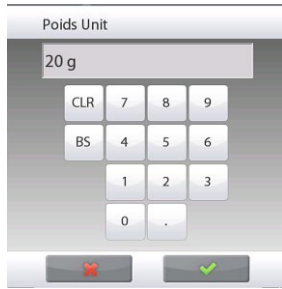

4.2.5 Statistiques pour le Comptage des pièces

La fonction Statistiques vous permet de comparer un certain nombre d'échantillons et d'examiner l'écart relatif de chacun d'entre eux par rapport à d'autres données statistiques. Trois échantillons sont requis au minimum. Les statistiques peuvent être déterminées (mode **Manuel** avec appui sur une touche après chaque étape) ou automatiquement (Mode Auto : les poids sont automatiquement enregistrés aussitôt la stabilité obtenue). Pour utiliser la fonction Statistiques, elle doit être activée dans le menu Paramétrage de l'application.

Paramétrage d'une application

Activer d'abord Statistiques

Appuyer sur l'icône Paramétrage (clé) pour entrer dans le menu Paramétrage.



Appuyer sur **Statistiques** et choisir **Manuel** ou **Automatique**, et appuyer sur **Fermer**. Appuyez sur **Fait** dans le menu des options principales pour revenir à l'écran d'accueil.

Accumulation des valeurs affichées et visualisations des données – Manuel

Une fois que Statistiques est activé, deux boutons apparaissent sur l'écran Application : **Statistiques** et **Totaliser**.

Pour ajouter l'échantillon à l'ensemble des données, placer l'article sur le plateau et appuyer sur **Totaliser**.

Une fois la stabilité obtenue, le bouton Statistiques s'allume brièvement pour annoncer que l'article a été ajouté à l'ensemble des données et que son total s'est augmenté d'un incrément.



Continuer d'ajouter des articles et appuyer sur **Totaliser** pour peupler l'ensemble des données.

Appuyer sur le bouton **Statistiques** à tout moment afin de visualiser les résultats.



Écran Résultats Statistiques

Appuyer sur **Imprimer** pour envoyer les résultats vers le port **COM**.

Appuyer sur **Fermer** pour revenir à l'écran d'accueil des applications avec l'ensemble des statistiques en cours ou

Appuyer sur **Effacer données** pour effacer les résultats et revenir à l'écran d'accueil Application.



Statistiques - Automatique

Le mode Statistiques-Automatique est semblable au mode Manuel (ci-dessus), hormis le premier poids stable qui est automatiquement capturé. C'est pourquoi le bouton Totaliser n'est pas utilisé.

4.3 Pesée en pourcentage

Utiliser Pesée en pourcentage pour mesurer le poids d'un échantillon affiché en tant que pourcentage d'un poids de référence préétabli.

Le poids moyen unitaire (APW) par défaut (ou le dernier entré) s'affiche.

Placer un objet sur le plateau. La différence entre l'échantillon et le poids de référence est affichée à la fois en tant que poids et en tant que pourcentage.

Pour accéder à la Pesée en pourcentage :

Appuyer sur la partie supérieure gauche de l'écran d'accueil, pour que les modes d'application soient visibles. Sélectionner **Pesée en pourcentage**.



L'écran d'accueil de **Pesée en pourcentage** apparaît.



Écran d'accueil **PESÉE EN POURCENTAGE**.

Ligne d'affichage principale

Deuxième ligne d'affichage

Champs de référence

Boutons d'application

Fonctions



Icône d'application

4.3.1 Éditer paramétrage

Pour visualiser ou ajuster les paramètres en cours

Pour ajuster les paramètres de l'application, appuyer sur le bouton **Éditer paramétrage**. (Voir ci-dessus.)

L'écran Paramétrage apparaît.

Paramétrages disponibles : **Référence, Ajustement, de la référence, Nom de l'échantillon, ID de l'échantillon, ID du lot, Tout effacer.**

Remarque: veuillez-vous référer à la section 4.1.1 pour plus de détails sur la définition du nom d'échantillon, de l'ID d'échantillon, de l'ID de lot et de tout effacer.

Fonctions disponibles : **Recalculer Référence, Revenir à l'application**



Définition d'un Poids de référence

There are two methods to establish the Reference Weight value:

1. **Directe** : Si le poids de référence réel est connu, il peut être directement introduit ;
2. **Déduit** : Le poids de l'échantillon peut être utilisé pour déterminer le poids de référence.

Détermination d'un Poids de référence connu



La valeur du poids de référence en cours est présentée sur l'écran Paramétrage. Pour régler directement le poids de référence, appuyer sur le bouton **Référence**.



Une fenêtre d'entrée numérique apparaît.

Introduire le poids de référence et appuyer sur ✓.

L'affichage revient à l'écran précédent avec la nouvelle valeur en surbrillance.

Pour revenir à l'écran Pesée en pourcentage, appuyer sur **Retour vers l'application**.

Utilisation d'un échantillon pour déterminer un poids de référence déduit



Pour définir un nouveau poids de référence, appuyer sur le bouton **Recalcul référence**. L'écran **Nouvelle référence** apparaît. Suivre les instructions à l'écran afin de définir un nouveau poids de référence.



Actions disponibles : **Tare**, **Annuler** ou **Accepter**.

Appuyer sur **Accepter** pour capturer la valeur et revenir à l'écran Paramétrage.

L'affichage revient à l'écran précédent avec la nouvelle valeur du poids de référence momentanément en surbrillance.

Pour revenir à l'écran d'accueil de Pesée en Pourcentage, appuyer sur **Retour vers l'application**.

Ajustement du poids de référence (Ajustement de la référence)

L'ajustement du poids de référence peut s'établir entre 1 et 1000 %.

Exemples : 100 % signifie que l'échantillon est affiché en le comparant à 100 % du poids de référence.

25 % signifie que l'échantillon est affiché en le comparant à 400 % du poids de référence.

L'écran **Éditer paramétrage** présente la valeur actuelle de l'ajustement de la référence. Pour la modifier, appuyer sur le bouton **Ajustement de la référence**.



Une fenêtre d'entrée numérique apparaît.

Introduire le poids de référence désiré et appuyer sur **Fait**.



L'affichage revient à l'écran précédent avec la nouvelle valeur momentanément en surbrillance.

Pour revenir à l'écran d'accueil de Pesée en Pourcentage, appuyer sur **Retour vers l'application**.

4.3.2 Paramétrage d'une application

L'application peut être personnalisée selon les diverses préférences de l'utilisateur. Appuyer sur **Paramétrage** (clé) de l'écran d'accueil.



Le menu **Paramétrage** apparaît. Sélectionner l'article à voir ou à modifier. Pour revenir à l'écran d'accueil des applications, appuyer sur **Fait**.

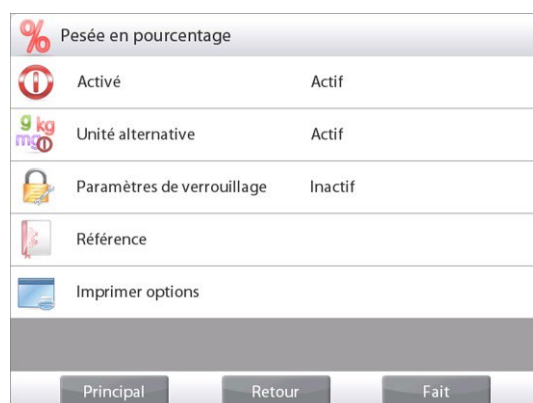

Paramétrages de l'application de pesée en pourcentage (valeur par défaut en gras)

Article	Paramétrages disponibles	Commentaires
Activé	Actif , Inactif	Activation/désactivation d'une application
Unité secondaire	Actif , Inactif	Pour présenter la deuxième ligne d'affichage
Paramètres de verrouillage	Actif, Inactif	Appuyer pour verrouiller les paramètres en cours afin qu'ils ne soient pas modifiés.
Champs de référence		
Poids de référence	Actif , Inactif	La référence est affichée
Différence (poids)	Actif , Inactif	Affiche la différence avec le poids de référence.
Différence (pourcentage)	Actif , Inactif	Affiche la différence avec le poids de référence en pourcentage.
Brut	Actif, Inactif	Le poids brut est affiché
Net	Actif, Inactif	Le poids net est affiché
Tare	Actif, Inactif	Le poids de la tare est affiché
Options d'impression		
Poids de référence	Actif , Inactif	
Ajustement de la référence	Actif , Inactif	
Différence (poids)	Actif , Inactif	
Différence (pourcentage)	Actif , Inactif	

4.4 Pesée de vérification

La pesée de vérification est utilisée pour comparer le poids d'un échantillon aux limites de la cible. Il est possible de sélectionner trois modes différents : Au-dessus et en dessous, Tolérance du poids nominal ou Tolérance du pourcentage nominal.

4.4.1 Pesée de vérification standard (par défaut)

Dans la partie supérieure gauche de l'écran d'accueil, sélectionner **Pesée de vérification**.

La valeur par défaut (ou la dernière) Vérifier que les limites de pesée sont affichées. Placer des objets sur le plateau. L'état **En dessous/Accepter/Au-dessus** est présenté sur la barre de progression pendant que le poids réel de l'article est présenté sur la ligne d'affichage principale.



Écran d'accueil de **PESÉE DE VÉRIFICATION**

Ligne d'affichage principale

Deuxième ligne d'affichage

Champs de référence

Boutons d'application

Fonctions



Icône d'application

4.4.2 Éditer paramétrage

Pour visualiser ou ajuster les paramètres en cours

Appuyer sur le bouton **Éditer paramétrage**. L'écran Paramétrage apparaît.

Écran de Paramètres de l'application

Paramétrages disponibles : Limite supérieure, Limite inférieure, Nom de l'échantillon, ID de l'échantillon, ID du lot, Tout effacer.

Remarque: veuillez-vous référer à la section 4.1.1 pour plus de détails sur la définition du nom d'échantillon, de l'ID d'échantillon, de l'ID de lot et de tout effacer.

Fonctions disponibles : Revenir à l'application

Les valeurs des limites de vérification sont affichées sur l'écran des paramètres.

Pour définir la valeur de *Limite supérieure*, appuyer sur le bouton **Limite supérieure**

Pour définir la valeur de *Limite inférieure*, appuyer sur le bouton **Limite inférieure**

Une fenêtre d'entrée numérique apparaît.

Entrer le poids limite désiré et appuyer sur **OK**.

L'affichage revient à l'écran précédent avec la nouvelle valeur momentanément en surbrillance.

Pour revenir à l'écran d'accueil PESÉE DE VÉRIFICATION, appuyer sur **Retour vers l'application**.



4.4.3 Paramétrage d'une application

L'application peut être personnalisée selon les diverses préférences de l'utilisateur.

Appuyer sur l'icône Paramétrage (clé) pour entrer dans Paramétrage d'une application à partir de l'écran d'accueil :



Le menu **Paramétrage** est maintenant affiché.

Sélectionner la liste d'articles à consulter ou modifier le paramètre en fonction du besoin.

Pour revenir à l'écran d'accueil des applications, appuyer sur **Fait**.



Paramétrages de l'application de pesée de vérification (valeur par défaut en gras)

Article	Paramétrages disponibles	Commentaires
Activé	Actif , Inactif	Activation/désactivation d'une application
Mode de réglage des limites	Au-dessus et en dessous , Nominal/Tolérance poids, Nominal/Tolérance pourcentage.	Sélection du mode
Unité secondaire	Actif, Inactif	Pour présenter la deuxième ligne d'affichage
Signal sonore	Actif , Inactif	Bip si la lecture est <i>au-dessus</i> ou <i>en dessous</i> .
Statistiques	Inactif , Manuel, Automatique	
Affichage des paramètres	Pesée , Vérifier l'état	Pour afficher Poids ou Vérifier l'état sur la ligne d'affichage principale
Paramètres de verrouillage	Actif, Inactif	Appuyer pour verrouiller les paramètres en cours afin qu'ils ne soient pas modifiés.
Champs de référence		
Limite supérieure	Actif , Inactif	Limite supérieure dépassée
Limite inférieure	Actif , Inactif	Limite supérieure dépassée
Brut	Actif, Inactif	Le poids brut est affiché
Net	Actif, Inactif	Le poids net est affiché
Tare	Actif, Inactif	Le poids de la tare est affiché
Cible	Actif , Inactif	Utilisé pour le contrôle nominal de la pesée
Tolérance positive	Actif , Inactif	Utilisé pour le contrôle nominal de la pesée
Tolérance négative	Actif , Inactif	Utilisé pour le contrôle nominal de la pesée
Options d'impression		
Limite supérieure	Actif , Inactif	
Limite inférieure	Actif , Inactif	
Cible	Actif , Inactif	Utilisé pour le contrôle nominal de la pesée
Tolérance positive	Actif , Inactif	Utilisé pour le contrôle nominal de la pesée
Tolérance négative	Actif , Inactif	Utilisé pour le contrôle nominal de la pesée

4.4.4 Pesée de vérification - Mode nominal/de pesée

Grâce à cette fonctionnalité, vous pouvez déterminer une valeur de pesée Cible ou Nominale et des tolérances prédéfinies pour la pesée.

Pour activer cette fonctionnalité, entrer dans le menu **Paramétrage**.



Changer le mode sur Nominal/Tolérance de pesée. L'écran d'accueil de Pesée de vérification revient.

Appuyer sur **Fait** pour commencer la pesée de contrôle.

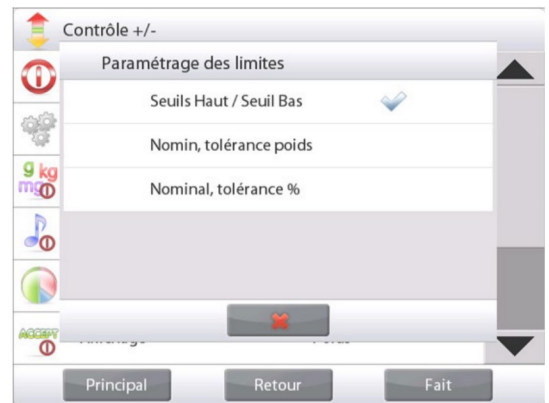

Écran d'accueil de **PESÉE DE VÉRIFICATION - Nominal/Tolérance de pesée**

Ligne d'affichage principale

Ligne d'affichage secondaire (non présentée)

Champs de référence

Boutons d'application

Fonctions



Icône d'application

Pour utiliser ce mode, appuyer sur **Éditer paramétrage** afin de définir les valeurs des tolérances **Nominale**, **Supérieure** et **Inférieure** (en poids).

(Voir les claviers ci-dessous.)

Appuyer sur **Revenir à l'application** lorsque le paramétrage est terminé.

Remarque: veuillez vous référer à la section 4.1.1 pour plus de détails sur la définition du nom d'échantillon, de l'ID d'échantillon, de l'ID de lot et de tout effacer.

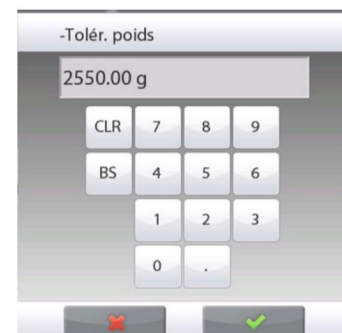
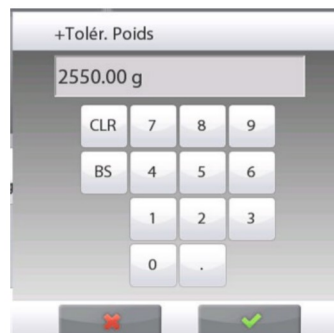
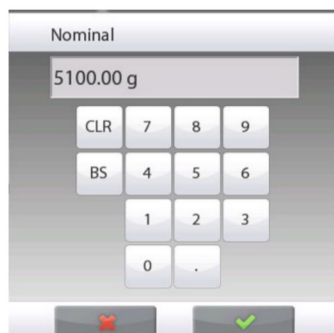

4.4.5 Mode Pesée de vérification - Nominal/Tolérance en pourcentage

Grâce à cette fonctionnalité, vous pouvez déterminer une valeur de pesée Cible ou Nominale et des tolérances prédéfinies pour la pesée en pourcentage.

Pour activer cette fonctionnalité, entrer dans le menu **Paramétrage**.



Changer le mode sur **Nominal/Tolérance** en pourcentage. L'écran d'accueil de Pesée de vérification revient. Appuyer sur **Fait** pour commencer la pesée de contrôle.



PESÉE DE VÉRIFICATION - Nominal/Tolérance en pourcentage

écran d'accueil

Ligne d'affichage principale

Ligne d'affichage secondaire (non présentée)

Champs de référence

Boutons d'application

Fonctions



Icône d'application

Pour utiliser ce mode, appuyer sur **Éditer paramétrage** afin de définir les valeurs de **Poids cible** et les **tolérances Supérieure et Inférieure** (en pourcentage).
(Voir les claviers ci-dessous.)

Appuyer sur **Revenir à l'application** lorsque le paramétrage est terminé.

Remarque: veuillez vous référer à la section 4.1.1 pour plus de détails sur la définition du nom d'échantillon, de l'ID d'échantillon, de l'ID de lot et de tout effacer.

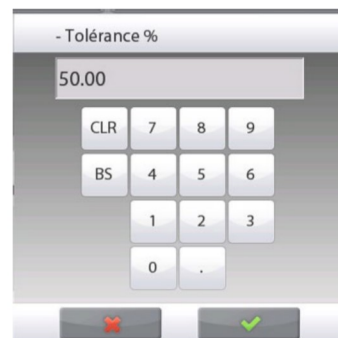
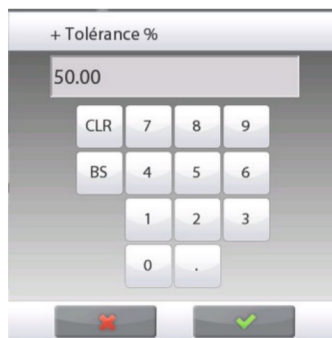
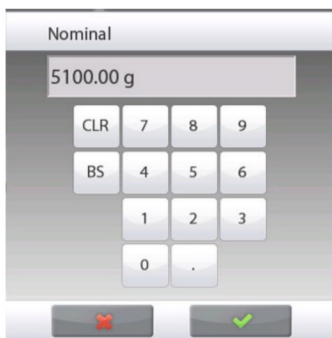

4.4.6 Paramètres de l'affichage

Les résultats peuvent être affichés avec l'état de la vérification (**En dessous**, **Accepter** ou **Au-dessus**) dans la barre de progression (pesée) ou sur la ligne principale de pesée (vérifier l'état).

Pour afficher les résultats sur la ligne principale de pesée, définir les Paramètres de l'affichage sur

Vérifier l'état, au moyen de l'écran Paramètres de l'application.

(La valeur par défaut est Poids.)

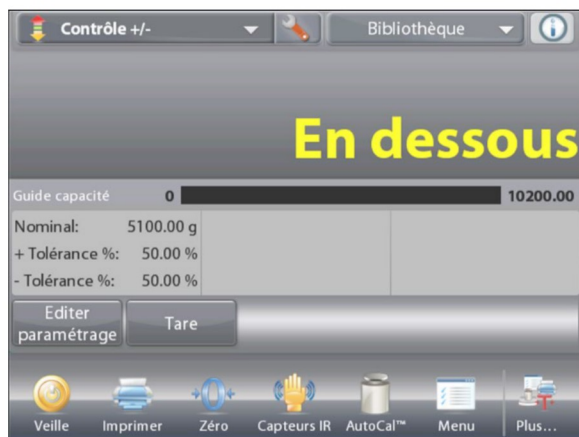

Écran d'accueil de **PESÉE DE VÉRIFICATION** avec l'affichage défini sur **Vérifier l'état**

Ligne d'affichage principale

Deuxième ligne d'affichage

Champs de référence

Boutons d'application

Fonctions



Icône d'application

Pour activer les **signaux sonores** pour **En dessous**, **Accepter** et **Au-dessus**, appuyer sur **Signal audible-Activé** sur l'écran Paramétrage de l'application.



4.4.7 Statistiques pour Pesée de vérification

La fonction Statistiques vous permet de comparer un certain nombre d'échantillons et d'examiner l'écart relatif de chacun d'entre eux par rapport à d'autres données statistiques. Trois échantillons sont requis au minimum. Les statistiques peuvent être déterminées **manuellement** (appui après chaque étape) ou **automatiquement** (les poids sont automatiquement enregistrés aussitôt la stabilité obtenue). Pour utiliser la fonction Statistiques, elle doit être activée dans le menu Paramétrage de l'application.

Paramétrage d'une application

Activer d'abord Statistiques.



Appuyer sur l'icône **Paramétrage** (clé) pour entrer dans Paramétrage.

 Appuyer sur **Statistiques**. Choisir **Manuel** ou **Automatique**, et appuyer sur **Fait**.

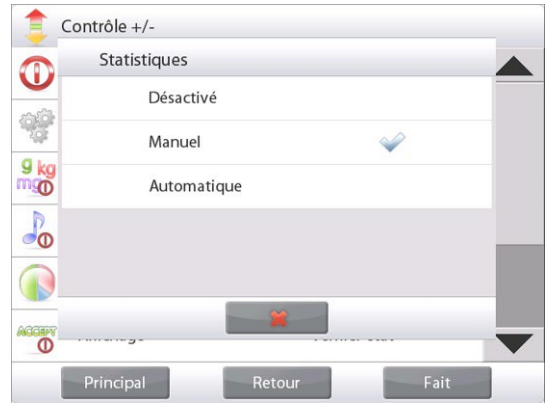

Totalisation des valeurs affichées et visualisations des données – Manuel

Une fois que Statistiques est activé, deux boutons apparaissent sur l'écran Application : **Statistiques** et **Totaliser**.

Pour ajouter l'échantillon à l'ensemble des données, placer l'article sur le plateau et appuyer sur **Totaliser**.

Une fois la stabilité obtenue, le bouton **Statistiques** s'allume brièvement pour annoncer que l'article a été ajouté à l'ensemble des données et que son total s'est augmenté d'un incrément.

Continuer d'ajouter des articles et appuyer sur **Totaliser** pour peupler l'ensemble des données.

Appuyer sur le bouton **Statistiques** à tout moment afin de visualiser les résultats.



Écran Résultats Statistiques

Appuyer sur **Imprimer** pour envoyer les résultats vers le port COM activé.

Appuyer sur **Fermer** pour revenir à l'écran d'accueil des applications avec l'ensemble des statistiques en cours.

Appuyer sur **Effacer données** pour effacer les résultats et revenir à l'écran d'accueil Application.



Statistiques – Automatique

Le mode Statistiques-Automatique est semblable au mode Manuel (ci-dessus), hormis le premier poids stable qui est automatiquement capturé. C'est pourquoi le bouton Totaliser n'est pas utilisé.

4.5 Pesée Dynamique/Animal

Utiliser cette application pour peser une charge instable comme un animal qui bouge. Il est possible de sélectionner trois modes différents de démarrage/réinitialisation : **Manuel** (démarrage et arrêt en appuyant sur une touche), **Semi-automatique** (démarrage automatique avec réinitialisation manuelle) et **Automatique** (démarrage et arrêt automatiques).

Pesée dynamique - Manuel (par défaut)

Pour définir le mode, appuyer sur la clé Paramétrage :



Lors d'une sélection, l'écran des options Paramétrage réapparaît

Appuyer sur **Fait**.

Sur l'écran d'accueil de **Pesée dynamique**, le temps de calcul des moyennes par défaut (ou la dernière valeur) s'affiche.

Suivre les instructions à l'écran.



Écran d'accueil de **PESÉE DYNAMIQUE**

Ligne d'affichage principale

Deuxième ligne d'affichage

Champs de référence

Boutons d'application

Fonctions



Icône d'application

Placer des objets sur le plateau.

Appuyer sur le bouton **Début dynamique**.

La balance commence un décompte (processus de moyennage).

Pendant le décompte, la ligne d'informations affiche la durée restante.

Appuyer au besoin sur Annuler pour quitter et revenir à l'écran d'accueil.

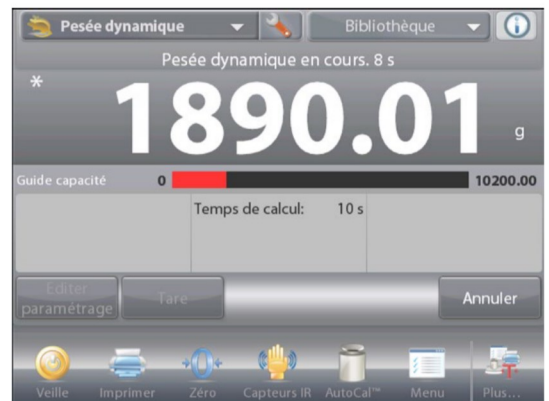

Lorsque le décompte se termine, le résultat est affiché et conservé.

Appuyer sur **Remettre à zéro** pour effacer le poids conservé et revenir à l'écran initial.

Remarque : Vider le plateau avant de commencer un nouveau cycle de pesée dynamique.

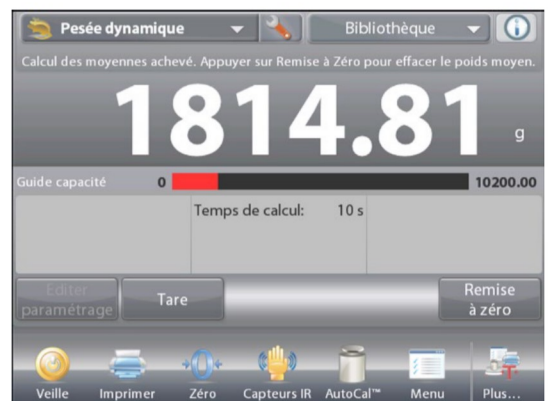

4.5.1 Éditer paramétrage

Pour visualiser ou ajuster les paramètres en cours :

Appuyer sur le bouton **Éditer paramétrage**.
 (Voir l'écran d'accueil à la page précédente.)
 L'écran Paramétrage apparaît.

Écran de **Paramètres de l'application**

Paramétrages disponibles : **Temps de calcul des moyennes**

Fonctions disponibles : **Revenir à l'application**

Le Temps de calcul des moyennes peut être réglé entre 1 et 99 secondes.

La valeur par défaut est 10. Pour la modifier, appuyer sur le bouton.

Une fenêtre d'entrée numérique apparaît.

Introduire le Temps de calcul des moyennes et appuyer sur **Fait**.

L'affichage revient à l'écran précédent avec la nouvelle valeur en surbrillance.

Pour revenir à l'écran d'accueil Pesée dynamique, appuyer sur **Revenir à l'application**.



4.5.2 Paramétrage d'une application

L'application peut être personnalisée selon les diverses préférences de l'utilisateur.

Appuyer sur l'icône Paramétrage (clé) pour entrer dans Paramétrage d'une application depuis le menu d'accueil.



Le menu **Paramétrage** apparaît.

Sélectionner la liste d'articles à consulter ou modifier le paramètre en fonction du besoin.

Pour revenir à l'écran d'accueil des applications, appuyer sur **Fait**.



Paramétrages de l'application de pesée dynamique (valeur par défaut en **gras**)

Article	Paramétrages disponibles	Commentaires
Activé	Actif , Inactif	Activation/désactivation d'une application
Mode Échantillon automatique	Manuel Semi-automatique Automatique	Sélection du mode
Statistiques	Inactif , Manuel, Automatique	
Paramètres de verrouillage	Actif, Inactif	Appuyer pour verrouiller les paramètres en cours afin qu'ils ne soient pas modifiés.
Champs de référence		
Temps de calcul des moyennes	Actif , Inactif	Temps (secondes)
Brut	Actif, Inactif	Le poids brut est affiché
Net	Actif, Inactif	Le poids net est affiché
Tare	Actif, Inactif	Le poids de la tare est affiché
Options d'impression		
Temps de calcul des moyennes	Actif , Inactif	
Impression automatique	On, Off	Pour imprimer automatiquement une fois le processus de pesée terminé.

4.5.3 Pesée dynamique – Semi-automatique

Le cycle commence avec un objet (un animal) placé sur le plateau, mais la valeur conservée doit être réinitialisée manuellement.

Pour activer cette fonctionnalité, appuyer sur l'icône (clé) Paramétrage de la partie centrale de l'écran principal pour entrer dans le menu

Paramétrage de la Pesée dynamique.



Changer le mode sur **Semi-automatique**.

L'écran **Dynamique - Semi-automatique** apparaît avec le temps de calcul des moyennes par défaut (ou la dernière valeur) affiché.



Placer un échantillon sur le plateau. Le cycle démarre automatiquement.

À la fin du cycle, la mesure de la pesée est conservée. Appuyer sur le bouton **Remettre à zéro** pour effacer la mesure et revenir à zéro.



4.5.4 Pesée dynamique – Automatique

Le cycle commence avec un objet (un animal) placé sur le plateau et la valeur conservée est automatiquement remise à zéro lorsque l'objet est retiré du plateau (délai de 10 secondes).

Pour activer cette fonctionnalité, entrer dans le menu Paramétrage de pesée dynamique.



Appuyer sur **Échantillon automatique** et changer le mode sur **Automatique**.



L'écran **Dynamique - Automatique** apparaît avec le temps de calcul des moyennes par défaut (ou la dernière valeur) affiché.

Placer des objets sur le plateau pour commencer.

Le cycle démarre automatiquement.



Une fois le cycle terminé, retirez l'échantillon et la balance revient automatiquement à **Home** (l'écran d'accueil.)



4.5.5 Statistiques pour la Pesée dynamique

La fonction Statistiques vous permet de comparer un certain nombre d'échantillons et d'examiner l'écart relatif de chacun d'entre eux par rapport à d'autres données statistiques. Trois échantillons sont requis au minimum. Les statistiques peuvent être déterminées (mode **Manuel** avec appui sur une touche après chaque étape) ou automatiquement (Mode Auto : les poids sont automatiquement enregistrés aussitôt la stabilité obtenue). Pour utiliser la fonction Statistiques, elle doit être activée dans le menu Paramétrage de l'application.

Paramétrage d'une application

Activer d'abord Statistiques



Appuyer sur l'**icône Paramétrage** (clé) pour entrer dans Paramétrage.



Appuyez sur **Statistiques**. Choisir **Manuel** ou **Automatique**, et appuyer ensuite sur **Fait**.



Totalisation des valeurs affichées et visualisations des données – Manuel

Une fois que Statistiques est activé, deux boutons apparaissent sur l'écran Application : **Statistiques** et **Totaliser**.

Pour ajouter l'échantillon à l'ensemble des données, placer l'article sur le plateau et appuyer sur **Totaliser**.

Une fois la stabilité obtenue, le bouton **Statistiques** s'allume brièvement pour annoncer que l'article a été ajouté à l'ensemble des données et que son total s'est augmenté d'un incrément.

Continuer d'ajouter des articles et appuyer sur **Totaliser** pour peupler l'ensemble des données.

Appuyer sur le bouton **Statistiques** à tout moment afin de visualiser les résultats.

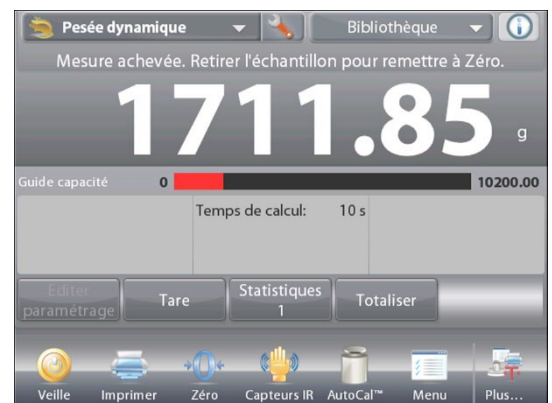

Écran Résultats Statistiques

Appuyer sur **Imprimer** pour envoyer les résultats vers le port COM activé.

Appuyer sur **Fermer** pour revenir à l'écran d'accueil des applications avec les statistiques en cours.

Appuyer sur **Effacer données** pour effacer les résultats et revenir à l'écran d'accueil Application.



Statistiques – Automatique

Le mode Statistiques - Automatique est semblable au mode Manuel (ci-dessus), hormis le premier poids stable qui est automatiquement capturé. C'est pourquoi le bouton Totaliser n'est pas utilisé.

4.6 Remplissage

Cette application permet à l'utilisateur de remplir lentement un récipient avec un poids cible prédéterminé. La barre de progression affiche l'état du remplissage, et dans les 10 % de la valeur cible, la barre de progression assure la conversion vers une résolution fine ($\pm 10\%$) pour obtenir des résultats précis.

Dans la partie supérieure gauche de l'écran d'accueil, sélectionner **Remplissage**.

Le poids par défaut (ou le dernier entré) s'affiche. Placer des objets sur le plateau pour commencer.

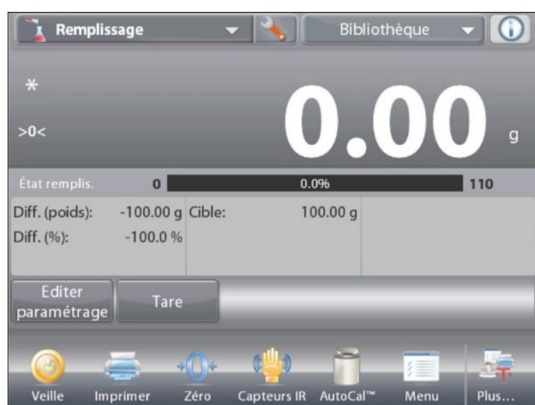

Écran d'accueil **REPLISSAGE**

Ligne d'affichage principale

Deuxième ligne d'affichage

Champs de référence

Boutons d'application

Fonctions



Icône d'application

La barre de progression affiche l'état du remplissage, et dans les 10 % de la valeur cible, la barre de progression assure la conversion vers une résolution fine de l'affichage.

4.6.1 Éditer paramétrage

Pour visualiser ou ajuster les paramètres en cours :

Appuyer sur le bouton **Éditer paramétrage**.

L'écran Paramétrage apparaît :

Paramétrages disponibles : **Poids cible, Nom de l'échantillon, ID de l'échantillon, ID du lot, Tout effacer.**

Remarque: veuillez-vous référer à la section 4.1.1 pour plus de détails sur la définition du nom d'échantillon, de l'ID d'échantillon, de l'ID de lot et de tout effacer.

Fonctions disponibles : **Recalculer le Poids cible, Revenir à l'application**

Déterminer un Poids cible

Chaque fois qu'un nouvel article est utilisé lors du remplissage, le Poids cible

(remplissage en poids) doit être déterminé.

Il existe deux méthodes de détermination du Poids cible :

1. Le Poids cible est connu, ou
2. Le Poids cible peut être déduit d'un échantillon..

Utilisation d'un Poids cible connu

Le Poids cible en cours apparaît sur l'écran **Paramétrage**, sur le bouton **Poids cible**. (Voir ci-dessus.)

Pour régler directement la valeur du poids cible, appuyer sur le bouton **Poids cible**.

Une fenêtre d'entrée numérique apparaît.

Entrer le poids cible désiré et appuyer sur **Fait**.

L'affichage revient à l'écran précédent avec la nouvelle valeur en surbrillance.

Pour revenir à l'écran d'accueil **Remplissage**, appuyer sur **Retour vers l'application**.



Utilisation d'un échantillon pour déterminer un poids de référence déduit

Pour établir une nouvelle valeur du Poids cible, appuyer sur le bouton **Recalculer un Poids cible**.



L'écran Nouvelle cible apparaît avec le message :

Placer le poids cible sur la plateforme. Appuyer sur **Accepter** pour continuer.

Placer l'objet sur le plateau ou dans un conteneur taré.

Appuyer sur **Accepter** pour revenir à l'écran Paramétrage. L'affichage revient à l'écran Paramétrage avec la nouvelle valeur du poids cible momentanément en surbrillance.



Pour revenir à l'écran d'accueil Remplissage, appuyer sur **Retour vers l'application**.

4.6.2 Paramétrage d'une application

L'application peut être personnalisée selon les diverses préférences de l'utilisateur.

Appuyer sur l'icône **Paramétrage** (clé) pour entrer dans Paramétrage d'une application à partir de l'écran d'accueil.

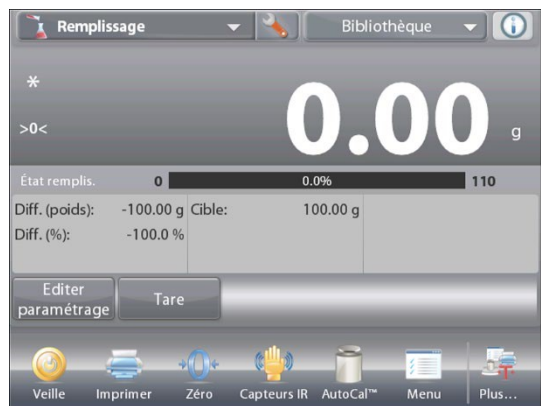

Le menu Paramétrage apparaît.

Sélectionner la liste d'articles à consulter ou modifier le paramètre en fonction du besoin.

Pour revenir à l'écran d'accueil des applications, appuyer sur **Fait**.



Paramétrages de l'application de pesée dynamique (valeur par défaut en **gras**)

Article	Paramétrages disponibles	Commentaires
Activé	Actif , Inactif	Activation/désactivation d'une application
Unité secondaire	Actif, Inactif	Pour présenter la deuxième ligne d'affichage
Statistiques	Inactif , Manuel, Automatique	
Paramètres de verrouillage	Actif, Inactif	Appuyer pour verrouiller les paramètres en cours afin qu'ils ne soient pas modifiés.
Champs de référence		
Poids cible	Actif , Inactif	Le poids cible est affiché
Différence (poids)	Actif , Inactif	Affiche la différence avec le poids cible.
Différence (pourcentage)	Actif , Inactif	Affiche la différence avec le poids cible.
Brut	Actif, Inactif	Le poids brut est affiché
Net	Actif, Inactif	Le poids net est affiché
Tare	Actif, Inactif	Le poids de la tare est affiché
Options d'impression		Voir la section Impression
Poids cible	Actif , Inactif	
Différence (poids)	Actif , Inactif	
Différence (pourcentage)	Actif , Inactif	

4.6.3 Statistiques pour Remplissage

La fonction Statistiques vous permet de comparer un certain nombre d'échantillons et d'examiner l'écart relatif de chacun d'entre eux par rapport à d'autres données statistiques. Trois échantillons sont requis au minimum.

Les statistiques peuvent être déterminées (mode **Manuel** avec appui sur une touche après chaque étape) ou automatiquement

(Mode **Auto** : les poids sont automatiquement enregistrés aussitôt la stabilité obtenue). Pour utiliser la fonction Statistiques, elle doit être activée dans le menu Paramétrage de l'application

Paramétrage d'une application

Activer d'abord Statistiques



Appuyer sur l'icône Paramétrage (clé) pour entrer dans le menu Paramétrage.



Appuyer sur **Statistiques**. Choisir **Manuel** ou **Automatique**, et appuyer ensuite sur **Fait**.



Totalisation des valeurs affichées et visualisations des données – Manuel

Une fois Statistiques activé, deux boutons apparaissent sur l'écran Application : **Statistiques** et **Totaliser**.

Pour ajouter l'échantillon à l'ensemble des données, placer l'article sur le plateau et appuyer sur **Totaliser**.

Une fois la stabilité obtenue, le bouton **Statistiques** s'allume brièvement pour annoncer que l'article a été ajouté à l'ensemble des données et que son total s'est augmenté d'un incrément.

Continuer d'ajouter des articles et appuyer sur **Totaliser** pour peupler l'ensemble des données.

Appuyer sur le bouton **Statistiques** à tout moment afin de visualiser les résultats.



Écran Résultats Statistiques

Appuyer sur **Imprimer** pour envoyer les résultats vers le port COM activé.

Appuyer sur **Fermer** pour revenir à l'écran d'accueil des applications avec l'ensemble des statistiques en cours.

Appuyer sur **Effacer données** pour effacer les résultats et revenir à l'écran d'accueil Application.



Statistiques – Automatique

Le mode Statistiques - Automatique est semblable au mode Manuel (ci-dessus), hormis le premier poids stable qui est automatiquement capturé. C'est pourquoi le bouton Totaliser n'est pas utilisé.