



Manuel d'instructions des Balances Explorer™



TABLE DES MATIÈRES

1. INTRODUCTION	6
1.1 Description	6
1.2 Caractéristiques	6
1.3 Consignes de sécurité	7
1.4 Utilisation prévue	7
2. INSTALLATION	8
2.1 Déballage	8
2.2 Installation des composants	9
2.2.1 Configuration du terminal	9
2.2.2 Installation de l'anneau éolien et de la plate-forme de pesée sur des modèles semi-micro	9
2.2.3 Installation de la virole et de la plateforme de pesage sur les modèles EX124 ¹ , EX224 ¹ et EX324 ¹	9
2.2.4 Installation de la sous-plateforme et du plateau de pesage sur les modèles EX223 ² , EX423 ² , EX623 et EX1103	9
2.2.5 Installation du plateau plateforme de pesage sur les modèles EX12001, EX24001 et EX35001	10
2.2.6 Installation du verre du pare-vent et des portes sur les modèles avec pare-vent	11
2.2.7 Installation de l'étagère en verre sur les modèles semi-micro	12
2.2.8 Installation du plateau de pesage et du pare-vent - Modèles sans pare-vent	12
2.3 Sélection de l'emplacement	12
2.4 Mise à niveau de l'équipement	13
2.5 Connexion de l'alimentation	13
2.5.1 Modèles avec Adaptateur CA	13
2.5.2 Modèles avec cordon d'alimentation CA	13
2.5.3 Puissance sur le bouton sur EX12001, EX24001 et EX35001	14
2.6 Connexion de l'interface	14
2.7 Réglage de l'angle de visualisation du terminal	14
2.8 Fonctionnement du Terminal à distance	14
2.8.1 Séparation du terminal de la base de pesage	15
2.8.2 Montage du terminal	15
2.9 Étalonnage initial	15
3. FONCTIONNEMENT	16
3.1 Aperçu général de l'affichage et de l'écran d'accueil	16
3.2 Fonctions principales et Menu principal	16
3.3 Vue d'ensemble des pièces et des caractéristiques	17
3.4 Vue d'ensemble des pièces et des caractéristiques - Modèles avec pare-vent	18
3.5 Vue d'ensemble des pièces et des caractéristiques - Modèles sans Pare-vent	19
3.6 Vue d'ensemble des pièces et des caractéristiques – EX12001, EX24001 and EX35001	20
3.7 Vue d'ensemble des pièces et des caractéristiques – Terminal	21
3.8 Fonctions et leurs icônes	22
3.8.1 Veille I	22
3.8.2 Impression des données	22
3.8.3 Opération Zéro	22
3.8.4 État du capteur sans toucher	22
3.8.5 AutoCal™	22
3.8.6 Menu I	22
3.8.7 Plus	22
3.8.8 Assistance niveau	23
3.8.9 Graduations	23
3.8.10 Routine Test (Test de routine)	23
3.8.11 Applications	23
3.8.12 Tarage d'un récipient	23
3.8.13 Unités de pesée	23
3.8.14 Purificateur d'air (seulement pour EX225D/AD et EX225/AD)	23
3.8.15 Tare prédéfinie	23
3.8.16 Test d'étalonnage	23
3.8.17 Calculateur	23
3.8.18 Chronomètre	23
3.8.19 Déconnexion	24
3.9 PURIFICATEUR D'AIR (EX225D/AD ET EX225/AD SEULEMENT) ET PLATE-FORME EN VERRE	24

4. APPLICATIONS	25
4.1 Pesée	26
4.1.1 Éditer paramétrage.....	26
4.1.2 Paramétrage d'une application.....	28
4.1.3 Statistiques de pesée.....	29
4.2 Comptage des pièces	32
4.2.1 Comptage de pièces standard (par défaut).....	32
4.2.1.1 Éditer paramétrage :.....	32
4.2.1.2 Taille de l'échantillon.....	34
4.2.2 Paramétrage d'une application.....	35
4.2.3 Comptage des pièces - Vérification	36
4.2.3.1 Éditer paramétrage : Pour utiliser la vérification du comptage de pièces, les valeurs de Limite supérieure et de Limite inférieure doivent être définies.	36
4.2.4 Comptage de pièces – Remplissage.....	37
4.2.4.1 Appuyer sur le bouton Éditer paramétrage. L'écran Paramétrage apparaît.....	37
4.2.5 Statistiques pour le Comptage des pièces.....	38
4.3 Pesée en pourcentage.....	40
4.3.1 Éditer paramétrage.....	40
4.3.2 Paramétrage d'une application.....	43
4.4 Pesée de vérification.....	44
4.4.1 Pesée de vérification standard (par défaut).....	44
4.4.2 Éditer paramétrage.....	44
4.4.3 Paramétrage d'une application.....	45
4.4.4 Pesée de vérification - Mode nominal/de pesée.....	46
4.4.5 Mode Pesée de vérification - Nominal/Tolérance en pourcentage.....	47
4.4.6 Paramètres de l'affichage.....	48
4.4.7 Statistiques pour Pesée de vérification.....	49
4.5 Pesée Dynamique/Animal.....	50
4.5.1 Éditer paramétrage.....	51
4.5.2 Paramétrage d'une application.....	51
4.5.3 Pesée dynamique – Semi-automatique	52
4.5.4 Pesée dynamique – Automatique	53
4.5.5 Statistiques pour la Pesée dynamique.....	54
4.6 Remplissage.....	55
4.6.1 Éditer paramétrage.....	55
4.6.2 Paramétrage d'une application.....	56
4.6.3 Statistiques pour Remplissage.....	57
4.7 Totalisation	59
4.7.1 Totalisation – Manuel (par défaut)	59
4.7.2 Paramétrage d'une application.....	60
4.7.3 Totalisation – Automatique.....	61
4.8 Formulation	62
4.8.1 Formulation gratuite par défaut	62
4.8.2 Paramétrage d'une application.....	63
4.8.3 Formulation de la recette	64
4.9 Pesée différentielle.....	67
4.9.1 Paramètres article	67
4.9.2 Paramétrage d'une application.....	69
4.9.3 Pesée différentielle avec Processus automatique Actif	70
4.10 Détermination de la densité	71
4.10.1 Mesure de la densité d'un solide en utilisant de l'eau (par défaut).....	71
4.10.2 Paramétrage d'une application.....	73
4.10.3 Mesure de la densité d'un matériau flottant en utilisant de l'eau	75
4.10.4 Mesure de la densité d'un solide en utilisant un liquide auxiliaire.....	75
4.10.5 Mesure de la densité d'un liquide en utilisant un plongeur étalonné (non fourni).....	76
4.10.6 Mesure de la densité des matériaux poreux en utilisant de l'huile.....	78
4.11 Maintien poids maximum	81
4.11.1 Maintien poids maximum - Semi-automatique (par défaut)	81
4.11.2 Paramétrage d'une application.....	82
4.11.3 Maintien poids maximum – Manuel.....	83
4.11.4 Maintien poids maximum – Automatique	84
4.12 Coût des ingrédients (non disponible dans les modèles semi-micro).....	85
4.12.1 Paramètres article	85
4.12.2 Paramétrage d'une application.....	88

4.13	Réglage de la pipette	89
4.13.1	Réglage de la pipette - Manuel (par défaut)	89
4.13.2	Début Processus de réglage de la pipette	91
4.13.3	Paramétrage d'une application.....	92
4.14	Contrôle statistique de la qualité (SQC).....	93
4.14.1	Éditer paramétrage.....	93
4.14.2	Début du processus SQC	94
4.14.3	Paramétrage d'une application.....	96
4.15	Variation du poids de remplissage.....	97
4.15.1	Modifier les paramètres.....	97
4.15.2	Commencer le processus de variation du poids de remplissage	99
4.15.3	Configuration de l'application	100
4.16	Statistiques.....	100
4.17	Unité secondaire	101
4.18	Bibliothèque.....	102
4.18.1	Création d'un enregistrement bibliothèque	103
4.18.2	Création d'un enregistrement bibliothèque	104
4.18.3	Suppression des enregistrements d'une bibliothèque mémorisée	104
4.19	Autres fonctions	105
4.19.1	Pesée sous la balance	105
5.	PARAMÈTRES DES MENUS.....	106
5.1	Navigation dans les menus	106
5.1.1	Changement des paramètres.....	106
5.2	Menu principal.....	107
5.3	Étalonnage	107
5.3.1	Sous-menu d'étalonnage	107
5.3.2	Étalonnage AutoCal™ interne.....	107
5.3.3	Étalonnage automatique	108
5.3.4	AutoTMIInterval (Heures).....	108
5.3.5	Réglage AutoCal™.....	108
5.3.6	Étalonnage de la portée	108
5.3.7	Étalonnage utilisateur.....	109
5.3.8	Test d'étalonnage.....	109
5.4	Gestion des utilisateurs	110
5.4.1	Profils d'utilisateur.....	110
5.4.2	Politique de mot de passe	112
5.5	Paramètres de l'utilisateur.....	113
5.5.1	Sous-menu Paramètres de l'utilisateur	113
5.5.2	Changer le mot de passe	113
5.5.3	Langue	113
5.5.4	Volume	113
5.5.5	Paramètres de l'affichage.....	113
5.5.6	Configuration fonctions.....	114
5.5.7	Paramétrage des capteurs Sans toucher.....	114
5.5.8	Éclairage pare-vent	114
5.5.9	Purificateur d'air (secondes).....	114
5.6	Paramétrage balance.....	115
5.6.1	Sous-menu de configuration de la balance.....	115
5.6.2	Plage Stable	115
5.6.3	Niveau du filtre	115
5.6.4	Suivi Zéro automatique	115
5.6.5	Signal sonore	116
5.6.6	Auto Tare.....	116
5.6.7	Indicateur brut	116
5.6.8	Métrologie légale	116
5.6.9	Graduations.....	117
5.6.10	Date et heure.....	117
5.7	Applications.....	118
5.7.1	ACTIVATION/DÉSACTIVATION d'une application.....	118
5.8	Unités de pesée	118
5.8.1	Sous-menu des unités.....	118
5.8.2	Activation/Désactivation d'une unité	119
5.8.3	Unités personnalisées.....	119

5.9	Données BPL et BPF	120
5.9.1	Sous-menu des données BPL et BPF	120
5.9.2	En-tête	120
5.9.3	Nom de la balance	120
5.9.4	Nom de l'utilisateur	120
5.9.5	Nom du projet	120
5.10	Communications	121
5.10.1	Sous-menu Communication	121
5.10.2	Débit en bauds	121
5.10.3	Transmission	121
5.10.4	Établissement de liaison	122
5.10.5	Commande alternative	122
5.10.6	Sortie impression	122
5.10.7	Impression automatique	123
5.10.8	Données d'étalonnage de l'impression	123
5.10.9	Impression du contenu	123
5.10.10	Mise en page de l'impression	126
5.10.11	Fonction de Transfert de données	126
5.10.12	Modèle d'étiquette	128
5.10.13	Sauvegarder sur un lecteur flash USB	128
5.11	Bibliothèque	130
5.12	Diagnostics	130
5.12.1	Test de routine	131
5.12.2	Témoin de niveau à bulle (non disponible en EX12001, EX24001, EX35001)	131
5.12.3	Éclairage pare-vent (modèles analytiques)	131
5.12.4	Capteurs	131
5.12.5	Automatique cage de pesée porte	131
5.12.6	Maintenance des données	131
5.12.7	Mode Service	132
5.13	Réinitialisation usine	133
5.13.1	Sous-menu Réinitialisation usine	133
5.13.2	Réinitialisation de l'étalonnage	133
5.13.3	Remettre à zéro les Paramètres de l'utilisateur	133
5.13.4	Remettre à zéro Paramétrage balance	133
5.13.5	Remettre à zéro les modes application	133
5.13.6	Remettre à zéro les unités de pesée	133
5.13.7	Remettre à zéro les Données BPL et BPF	133
5.13.8	Remettre à zéro la communication	133
5.13.9	Remettre tout à zéro (réinitialisation générale)	133
5.14	Paramètres de sécurisation du Menu et du menu de verrouillage des touches	134
5.15	Informations	134
5.15.1	Utilisation des informations	134
6.	MÉTROLOGIE LÉGALE	135
6.1	Réglages	135
6.2	Vérification	135
6.3	Plombage	135
7.	IMPRIMER	136
7.1	Connexion, Configuration et Tests de l'imprimante/de l'interface ordinateur	136
7.2	Exemples d'impression	137
7.3	Format de sortie	147
8.	MAINTENANCE	148
8.1	Étalonnage	148
8.2	Nettoyage	148
8.3	Alimentation par batterie	148
8.4	DÉPANNAGE	148
8.5	Informations de maintenance	148
9.	DONNÉES TECHNIQUES	149
9.1	Caractéristiques techniques	149
9.2	Schémas et dimensions	156
	Pièces et accessoires	158
9.3	Communications	159

9.3.1	Commandes de l'interface	159
9.3.2	RS232 (DB9) Connexion des broches	162
9.4	Interface USB	162
10.	MISE À JOUR DE LOGICIELS	165
11.	CONFORMITÉ	165

1. INTRODUCTION

1.1 Description

La balance Explorer est un instrument de pesée de précision qui offrira de longues années de service si son entretien est correctement assuré. Les balances Ohaus Explorer disponibles peuvent effectuer des pesées entre 120 et 35 000 grammes.

1.2 Caractéristiques

Conception modulaire : Les balances Ohaus Explorer se composent de deux modules interconnectés : un Terminal et une Base. L'unité peut être utilisée en fonction des besoins de l'utilisateur avec le terminal fixé sur la base ou à distance de celle-ci au moyen d'un cordon d'interconnexion de 1 m de longueur.

Toucher Contrôles : Accès graphique rapide à toutes les fonctions de contrôle au moyen d'une douzaine d'applications et de nombreuses caractéristiques.

Capteurs sans toucher : Des fonctions peuvent leur être attribuées s'ils sont activés : Zéro, Imprimer, Ionisation+Tare, Automatique Portes cage de pesée etc.

Statistiques : Disponibles en application de Pesée, Comptage, Pesée en pourcentage, Pesée de vérification, Pesée dynamique, Remplissage.

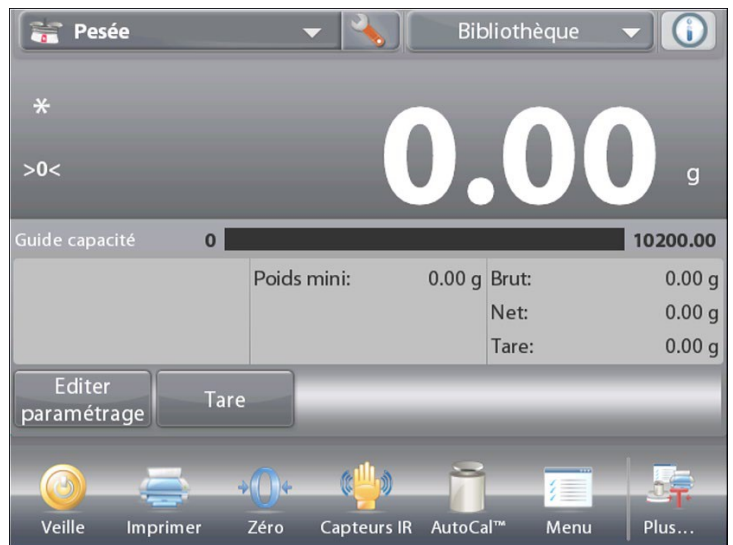

Purificateur d'air (EX225D/AD et EX225/AD seulement)



Le purificateur d'air génère continuellement des ions bipolaires au moyen de décharges par effet couronne, séparément à partir d'électrodes de décharge positives et négatives, et dirige l'air ionisé dans le corps chargé afin d'éliminer l'électricité statique. Les ions générés présentent une polarité bien équilibrée et peuvent éliminer l'électricité statique, quelle que soit la polarité du corps chargé.

Électricité statique

Généralement, des matériaux isolants tels que des plastiques se chargent facilement en électricité statique lorsque l'humidité relative ambiante est inférieure à 45 %. Ceci peut affecter la pesée et provoquer une erreur de mesure de plusieurs milligrammes. Le purificateur d'air peut éliminer très efficacement l'électricité statique.

Comment activer le purificateur d'air

Le purificateur d'air peut être activé ou mis hors tension avec les capteurs sans contact (se reporter à la section 5.4.9) ou avec les icônes de fonction en appuyant sur l'icône Ionizer (purificateur d'air) sur l'écran d'accueil de l'application.

1.3 Consignes de sécurité

Définition des avertissements et des symboles de signal

Les consignes de sécurité sont signalées par des mots indicateurs et des symboles d'avertissement. Problèmes de sécurité et avertissements de thèse. Ignorer les consignes de sécurité peut entraîner des blessures, des dommages à l'instrument, des dysfonctionnements et des résultats erronés.

AVERTISSEMENT Pour une situation dangereuse avec un risque moyen, pouvant entraîner des blessures graves, voire mortelles.

PRUDENCE Pour une situation dangereuse à faible risque entraînant des dommages à l'appareil ou à la propriété, une perte de données ou des blessures légères à moyennes.

ATTENTION Pour des informations importantes sur le produit. Peut entraîner des dommages matériels si non évité.

REMARQUE Pour des informations utiles sur le produit.

Symboles d'avertissements



Danger général



Danger d'explosion



Risque de choc électrique

Notes de sécurité



ATTENTION : Lisez toutes les consignes de sécurité avant d'installer, d'effectuer les connexions ou de réparer cet équipement. Le non-respect de ces avertissements peut entraîner des blessures et / ou des dommages matériels. Conservez toutes les instructions pour référence future.

- Avant de mettre sous tension, vérifiez que la plage de tension d'entrée et le type de fiche de l'adaptateur secteur sont compatibles avec l'alimentation secteur.
- Évitez de placer l'équipement de telle sorte qu'il soit difficile d'atteindre la connexion électrique.
- Assurez-vous que le cordon d'alimentation ne constitue pas un obstacle ou un risque de trébuchement potentiel.
- Lors de l'expédition ou du transport de ce produit, respectez les réglementations applicables aux équipements contenant des batteries lithium-ion.
- Faites fonctionner l'équipement uniquement dans les conditions ambiantes indiquées dans ces instructions.
- Cet équipement est destiné à un usage intérieur uniquement.
- N'utilisez pas l'équipement dans des environnements dangereux ou instables.
- Ne laissez pas de liquides pénétrer dans l'équipement.
- Ne chargez pas l'équipement au-delà de sa capacité nominale.
- Ne laissez pas tomber de charges sur la plate-forme.
- Ne placez pas l'équipement à l'envers sur la plate-forme.
- Utilisez uniquement des accessoires et périphériques approuvés.
- Débranchez l'équipement de l'alimentation électrique lors du nettoyage.
- L'entretien ne doit être effectué que par un personnel autorisé.



AVERTISSEMENT : ne travaillez jamais dans un environnement sujet aux risques d'explosion! Le boîtier de l'instrument n'est pas étanche aux gaz. (Risque d'explosion dû à la formation d'étincelles, causé par la pénétration de gaz).



PRUDENCE : la batterie doit être remplacée par un revendeur agréé Ohaus. Un risque d'explosion peut survenir s'il n'est pas correctement connecté. Éliminez la batterie rechargeable conformément aux lois et réglementations locales.

• Précautions de sécurité pour le purificateur d'air :



AVERTISSEMENT : RISQUE D'ÉLECTROCUTION

ÉVITER DE TOUCHER LES BROCHES DE L'ÉLECTRODE PENDANT LE FONCTIONNEMENT DU PURIFICATEUR D'AIR.













1.4 Utilisation prévue

Cet appareil est destiné à être utilisé dans les laboratoires, les pharmacies, les écoles, les entreprises et l'industrie légère. Il ne doit être utilisé que pour mesurer les paramètres décrits dans ce mode d'emploi. Tout autre type d'utilisation et de fonctionnement au-delà des limites des spécifications techniques, sans l'accord écrit d'OHAUS, est considéré comme non prévu. Cet appareil est conforme aux normes industrielles en vigueur et aux règles de sécurité reconnues ; cependant, il peut constituer un danger lors de son utilisation. Si l'appareil n'est pas utilisé conformément à ce mode d'emploi, la protection prévue par l'appareil peut être altérée.

2. INSTALLATION

2.1 Déballage

Sortir avec précaution la balance Explorer et chacun de ses composants hors de l'emballage. Les composants inclus varient en fonction du modèle de la balance (voir le tableau ci-dessous). Conserver l'emballage afin d'assurer un stockage et un transport en toute sécurité.

Les composants comprennent :		Photo	EX125 EX125D EX225D1 EX2251	EX124 ¹ EX224 ¹ EX324 ¹	EX223 ² EX423 ² EX623 EX1103	EX2202 ² EX4202 ² EX6201 ² EX6202 ² EX10201 EX10202	EX12001 EX24001 EX35001
Terminal			X	X	X	X	X
Base de pesage			X	X	X	X	X
Plateforme de pesage	Diamètre de 80 mm		X				
	Diamètre de 90 mm			X			
	Diamètre de 130 mm				X		
	190 x 200 mm					X	
	311 x 377 mm						X
Sous-plateforme	Diamètre de 80 mm		X				
	Diamètre de 130 mm				X		
Araignée							X
Capuchons de support (4 pièces)						X	
Virole			X				
				X			
Pare-brise						X	
Pare-vent			X	X	X		
Étagère en verre			X				
Alimentation			X	X	X	X	
Cordon d'alimentation	(Spécifique à chaque pays)		X	X	X	X	X
Utilisation d'un capot	Terminal		X	X	X	X	X
Carte de garantie			X	X	X	X	X
Câble d'extension USB			X				
Couvercle anti-poussière			X				

Remarques: ¹ Comprend automatique Modèle porte cage de pesée
² Comprend Modèle Excal

2.2 Installation des composants

Se reporter aux illustrations et aux instructions ci-dessous pour identifier et assembler la balance Explorer avec ses composants. Tous les composants doivent être assemblés avant d'utiliser la balance.

2.2.1 Configuration du terminal

Lorsque la balance Explorer est livrée, le terminal est déjà fixé (arrimé) à la base. Aucune configuration supplémentaire n'est nécessaire. Cependant, pour les modèles à pare-vent, le terminal doit être temporairement détaché afin d'assembler les pièces du pare-vent. Se reporter aux illustrations et aux instructions ci-dessous pour identifier et assembler la balance Explorer.

Remarque : Le terminal est identique pour tous les modèles de la balance Explorer.

2.2.2 Installation de l'anneau éolien et de la plate-forme de pesée sur des modèles semi-micro

Remarque : Les instructions de montage s'appliquent aussi aux modèles avec le suffixe M ou N.

1. Placer la virole en position.
2. Insérer la plateforme sur le cône de montage se trouvant au centre de la balance.



2.2.3 Installation de la virole et de la plateforme de pesage sur les modèles EX124¹, EX224¹ et EX324¹

Remarque : Les instructions de montage s'appliquent aussi aux modèles avec le suffixe M ou N.

1. Placer la virole en position.
2. Insérer la plateforme sur le cône de montage se trouvant au centre de la balance.



2.2.4 Installation de la sous-plateforme et du plateau de pesage sur les modèles EX223², EX423², EX623 et EX1103

1. Placer la sous-plateforme en position.
2. Positionner la plateforme sur la sous-plateforme.



2.2.5 Installation du plateau plateforme de pesage sur les modèles EX12001, EX24001 et EX35001

1. Positionner la plateforme sur la base.

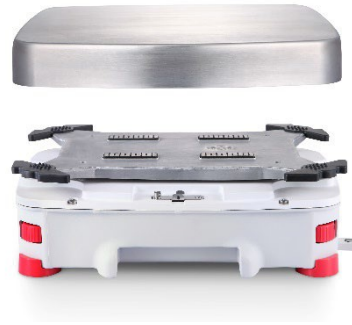

Remarques: ¹ Comprend automatique Modèle porte cage de pesée
² Comprend Modèle Excal

2.2.6 Installation du verre du pare-vent et des portes sur les modèles avec pare-vent

1. Sortir avec précaution chacune des quatre sections en verre du pare-vent hors de l'emballage.

REMARQUE : Avant d'installer les portes latérales, s'assurer de positionner les languettes de verrouillage sur la bonne position conformément à la présentation ci-jointe.



2. Suivre les étapes pour installer les portes latérale, avant et supérieure du pare-vent.

Installation de la porte latérale

1. Déverrouiller

2. Aligner



3. Effacer

4. Verrouiller



Positionner la porte en verre pour qu'elle coulisse. Ouvrir la languette de verrouillage (supérieure) ; insérer dans la rainure supérieure et faire coulisser au fond de la rainure inférieure. Fermer la languette de verrouillage.

Installation du panneau avant

1. Libérer le terminal

2. Aligner



3. Pousser vers l'arrière

4. Reconnecter le terminal



Appuyer sur le bouton pour séparer le terminal de la base. Faire reposer les extrémités des crochets du panneau sur la base. Faire osciller le panneau à la position verticale.

Installation de la porte supérieure

1. Aligner

2. Appuyer vers le bas



Insérer les extrémités des crochets de la porte supérieure dans les ancrages rainurés. Appuyer légèrement pour bien les placer. Vérifier la facilité du déplacement. Fermer la porte.

2.2.7 Installation de l'étagère en verre sur les modèles semi-micro

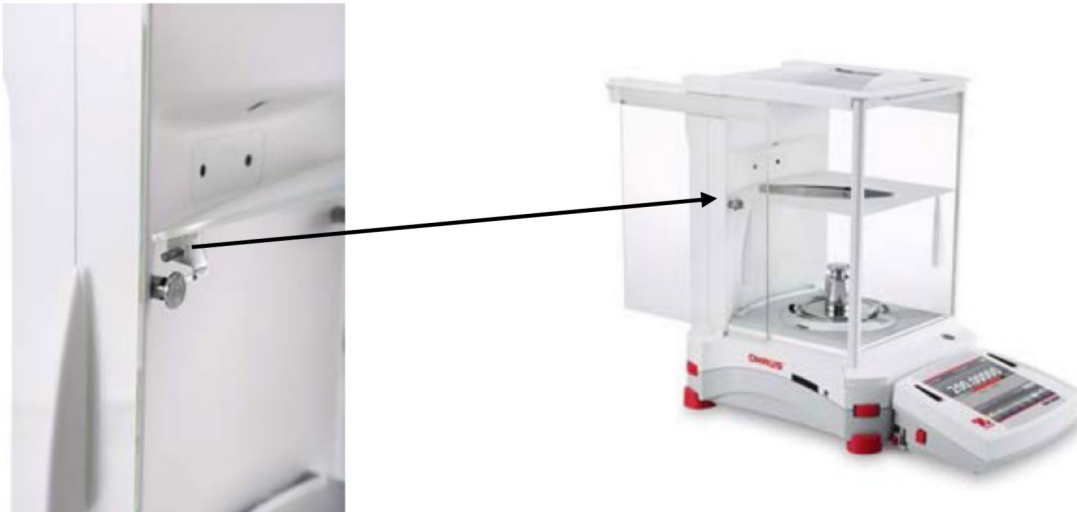

Aligner et pousser la plate-forme sur les deux chevilles de support.

Remarque : Si les portes coulissantes et le couvercle supérieur ont été installés, ouvrir d'abord les portes coulissantes en verre de chaque côté et ensuite le couvercle supérieur afin de libérer de l'espace pour la plate-forme en verre.

2.2.8 Installation du plateau de pesage et du pare-vent - Modèles sans pare-vent

Remarque : Les instructions de montage s'appliquent aussi aux modèles avec le suffixe M ou N.

1. Placer comme indiqué les quatre capuchons de support sur la balance.
2. Placer le plateau de pesage sur les capuchons de support.
3. Placer le pare-vent sur la balance comme indiqué.



Remarque : La balance peut fonctionner sans le pare-vent. Cependant, les résultats affichés peuvent être légèrement moins stables selon les conditions ambiantes.

2.3 Sélection de l'emplacement

Éviter les vibrations excessives, les sources de chaleur, les courants d'air ou les variations rapides de température. Fournir suffisamment d'espace.

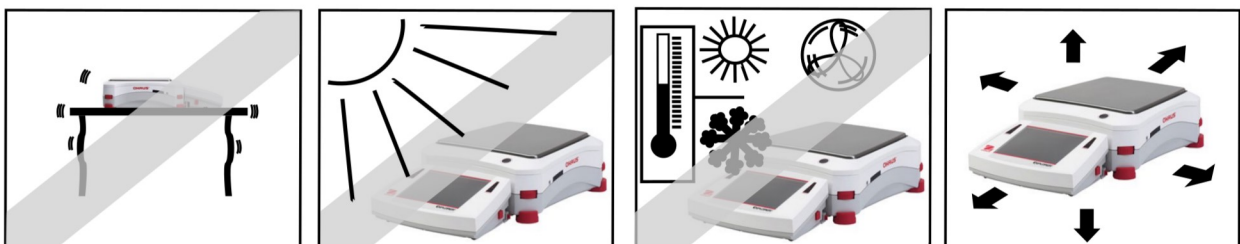

Remarque : Le câble d'interface se connecte au terminal. Le terminal peut être séparé et monté sur un mur ou installé sur une table éloignée de la balance.

2.4 Mise à niveau de l'équipement

La balance Explorer est équipée d'un indicateur de niveau éclairé qui rappelle que la balance doit être mise à niveau pour un pesage précis. Un niveau à bulle se trouve dans la petite fenêtre ronde sur la face avant de la base. Pour mettre la balance à niveau, régler sur **chaque coin les molettes** de mise à niveau jusqu'à ce que la bulle soit centrée dans le cercle.

S'assurer que l'équipement est à niveau lors de chaque changement d'emplacement.

Remarque : Les pieds ne peuvent pas tourner. Les molettes doivent être utilisées pour la mise à niveau.

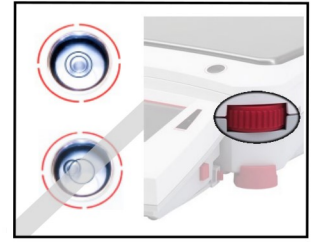

Se reporter à l'écran Assistance de mise à niveau sur le menu Informations.

Pour accéder au menu Assistance de mise à niveau, toucher **Plus** dans le coin inférieur droit de l'écran principal. Appuyer ensuite sur **Assistance de mise à niveau**.

L'écran Assistance de mise à niveau indique la direction de rotation des molettes afin de centrer le niveau à bulle.

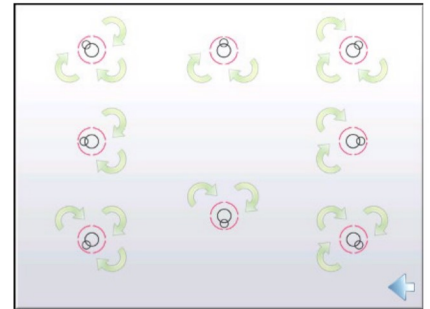

2.5 Connexion de l'alimentation

2.5.1 Modèles avec Adaptateur CA

Pour les modèles fournis avec un adaptateur secteur, branchez le connecteur de sortie CC à la prise située à l'arrière de la base. Ensuite, branchez le cordon d'alimentation à une prise électrique appropriée.

Remarque: EX12001, EX24001 EX35001 et n'ont pas AC Adapter



Attention : Utilisation avec une source d'alimentation certifiée CSA (ou approbation équivalente), qui doit présenter une sortie limitée en courant.



Remarque : Laisser l'équipement se réchauffer pendant 60 minutes pour des performances optimales de pesage.



Veille : Lorsque l'unité est branchée, elle démarre en mode de **Veille**. Appuyer sur l'icône Veille pour démarrer.

2.5.2 Modèles avec cordon d'alimentation CA

Pour les modèles avec un cordon d'alimentation, branchez le cordon d'alimentation à une prise mise à la terre appropriée.

2.5.3 Puissance sur le bouton sur EX12001, EX24001 et EX35001

Les modèles EX12001, EX24001 et EX35001 n'ont pas d'adaptateur secteur. Il suffit de brancher le cordon d'alimentation à une prise électrique appropriée et appuyez sur le bouton ON sur le côté de la base (voir figure ci-dessous).

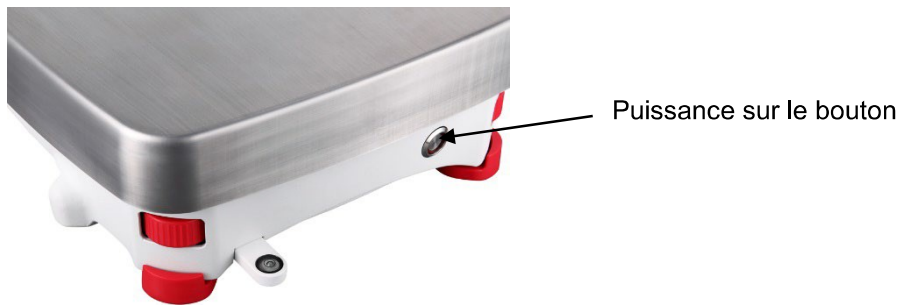

Puissance sur le bouton sur le côté de la base (EX12001, EX24001 et EX35001)

2.6 Connexion de l'interface

Utiliser le port intégré RS-232 pour une connexion à un ordinateur ou à une imprimante avec un câble série standard (direct). La connexion est aussi possible en utilisant le port USB de la balance.

Remarque : Pour la configuration des commandes d'interface, se reporter à la section Paramètres du menu de communication. Pour la connexion, la configuration et les tests de l'interface de l'imprimante/de l'ordinateur, et pour un échantillon des formats de sortie de l'impression, consulter la section Impression.



Connexions de l'interface à l'arrière du terminal.

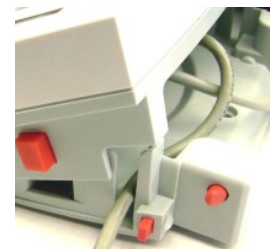
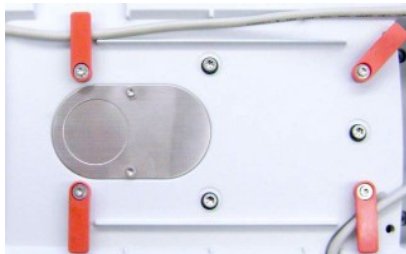

Enfiler le câble de l'imprimante avec les autres câbles en partie inférieure de la balance. Ou bien, passer le câble dans la rainure à proximité du bouton de libération.

2.7 Réglage de l'angle de visualisation du terminal

Pour régler l'angle de visualisation du terminal, appuyer sur les boutons de Réglage du terminal de part et d'autre du terminal.

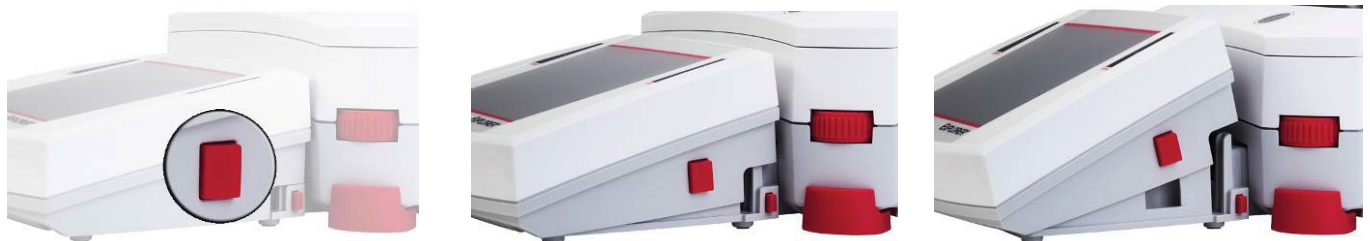

2.8 Fonctionnement du Terminal à distance

Le terminal communique avec la base de pesage au moyen du câble du terminal. Ce câble doit être branché dans le terminal pour que l'affichage de la balance Explorer fonctionne correctement. Au besoin, la balance Explorer peut fonctionner avec le terminal attaché (telle qu'expédiée), ou à distance (1 m maximum).

2.8.1 Séparation du terminal de la base de pesage

1. Pour détacher, appuyer sur les boutons de libération vers l'intérieur (les deux simultanément) et tirer avec précaution le terminal vers l'extérieur jusqu'à sa séparation. Ces boutons de libération débloquent les deux crochets maintenant le terminal sur la base. Un câble est fixé au terminal. Prendre garde à ne pas endommager ou à déconnecter ce câble.
2. Pour rattacher le terminal, appuyer sur les deux boutons de libération et le faire glisser dans la base jusqu'à ce que les crochets s'encliquettent en position pour maintenir le terminal en place.

Bouton de libération



Base et terminal



Câble du terminal

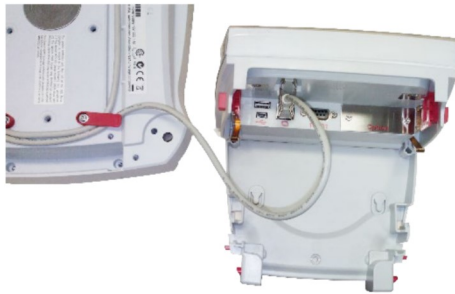

Remarque : Si une plus longue distance de fonctionnement s'avère nécessaire, un câble d'extension pour terminal est disponible en tant qu'accessoire.

2.8.2 Montage du terminal

Selon le besoin, le terminal peut être monté sur un mur ou sur une table en utilisant des systèmes de fixation (non fournis) qui sont adaptés à ce type de surface de montage. Le support du terminal accepte des vis de 4 mm (n° 8). Repérer les trous de montage (voir la Figure 2-1).

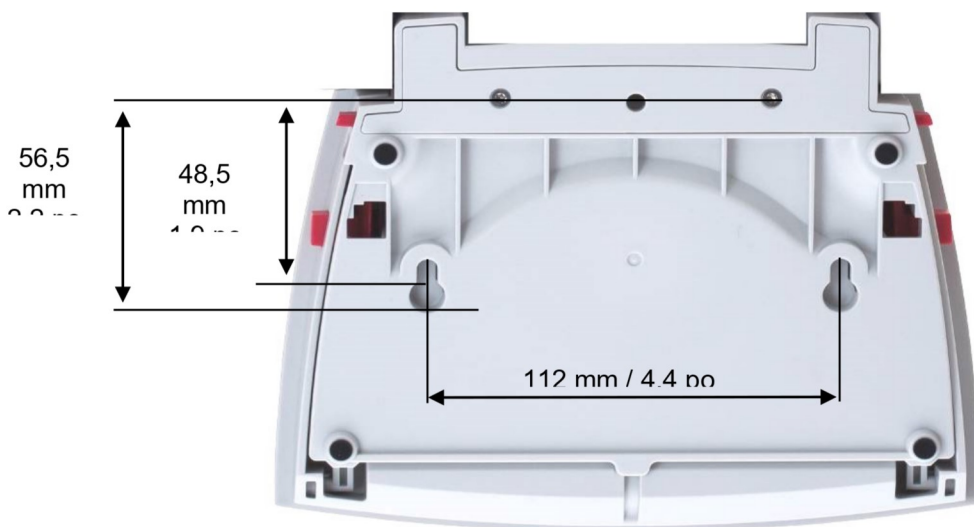

Figure 2-1. Dimensions de montage du terminal

2.9 Étalonnage initial

Lorsque la balance est installée pour la première fois, ou si elle est déplacée vers un autre emplacement, elle doit être étalonnée afin d'assurer des résultats précis de pesage. Les balances Explorer sont équipées d'un système AutoCal qui peut étalonner automatiquement la balance sans devoir utiliser des masses d'étalonnage. En cas de

préférence, la balance peut être étalonnée manuellement avec des masses externes. Avoir à disposition les masses d'étalonnage appropriées avant de commencer cette opération. Se reporter à la section **Étalonnage** pour les procédures en matière de masse et d'étalonnage.

3. FONCTIONNEMENT

3.1 Aperçu général de l'affichage et de l'écran d'accueil

Cet équipement utilise un écran tactile. Les boutons et les zones *Tactiles* permettent de contrôler les fonctions de l'équipement.

CONTRÔLES

Appuyer pour accéder au menu de configuration de l'application

Appuyer pour modifier les applications

Appuyer pour accéder aux bibliothèques disponibles

Appuyer pour atteindre le menu d'informations

Appuyer sur l'indicateur d'unités pour modifier l'unité de pesée

Capacité ou guides d'état : Varient en fonction des applications

Boutons d'applications : Les fonctions varient par application

Messages d'instructions

Indicateurs de Stabilité (*), Net (NET), Brut (B) et/ou de centrage du zéro (>0<)

Champs de résultats : Les informations varient par application

Appuyer sur les icônes pour réaliser des fonctions spécifiques ou pour accéder à d'autres fonctions

3.2 Fonctions principales et Menu principal

- Pesage :** Appuyer sur **Tare** pour régler l'affichage sur zéro. Placer un article sur le plateau. L'affichage indique le poids brut.
- Tarage :** Sans charge sur le plateau, appuyer sur **Tare** pour régler l'affichage sur zéro. Placer un récipient vide sur le plateau et appuyer sur **Tare**. Ajouter un objet dans le récipient et son poids net s'affichera. Retirer le récipient et le poids du récipient apparaîtra sous forme d'un nombre négatif. Appuyer sur **Tare** pour effacer.

NAVIGATION PARMIS LES MENUS ET LES ÉCRANS

Appuyer sur **Menu** pour ouvrir la liste des menus.
Appuyer et faire glisser la **barre de défilement** pour examiner des articles complémentaires.



- Étalonnage :** Appuyer pour voir les options d'étalonnage.
- Gestion des utilisateurs :** Touchez pour afficher les paramètres de gestion des utilisateurs.
- Paramètres utilisateur :** Appuyer pour voir les options de l'utilisateur.
- Paramétrage balance :** Appuyer pour voir les paramètres de la balance.
- Modes application :** Appuyer pour voir les modes d'application.
- Unités de pesée :** Appuyer pour voir les unités de pesée.
- Données BPL et BPF :** Insérer les données de l'utilisateur pour la traçabilité.

- Bibliothèque :** Appuyer pour supprimer tous les enregistrements de la bibliothèque.
- Diagnostics :** Appuyer pour voir les éléments de diagnostic.
- Réinitialisation usine :** Appuyer pour effectuer une réinitialisation usine.



Communications : Appuyer pour voir les paramètres COM de l'appareil et les paramètres d'impression.



Informations : Appuyer pour voir la liste des sujets traités.

3.3 Vue d'ensemble des pièces et des caractéristiques



Figure 3-1. Balance semi-micro Explorer

3.4 Vue d'ensemble des pièces et des caractéristiques - Modèles avec pare-vent



Figure 3-2. Base de l'explorateur

3.5 Vue d'ensemble des pièces et des caractéristiques - Modèles sans Pare-vent



Figure 3-3 Base Explorer

3.6 Vue d'ensemble des pièces et des caractéristiques – EX12001, EX24001 and EX35001

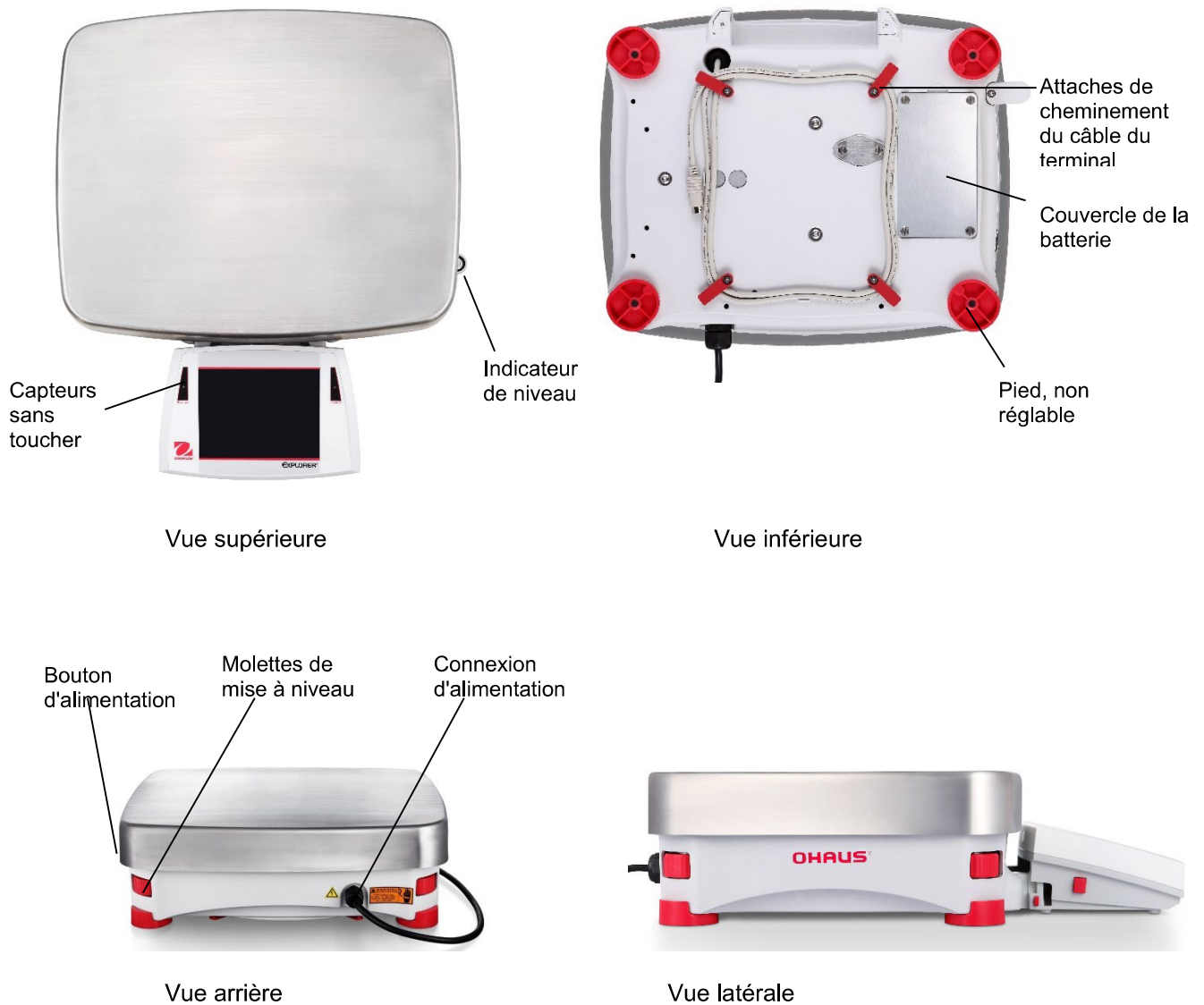

Figure 3-4. Base Explorer

3.7 Vue d'ensemble des pièces et des caractéristiques – Terminal

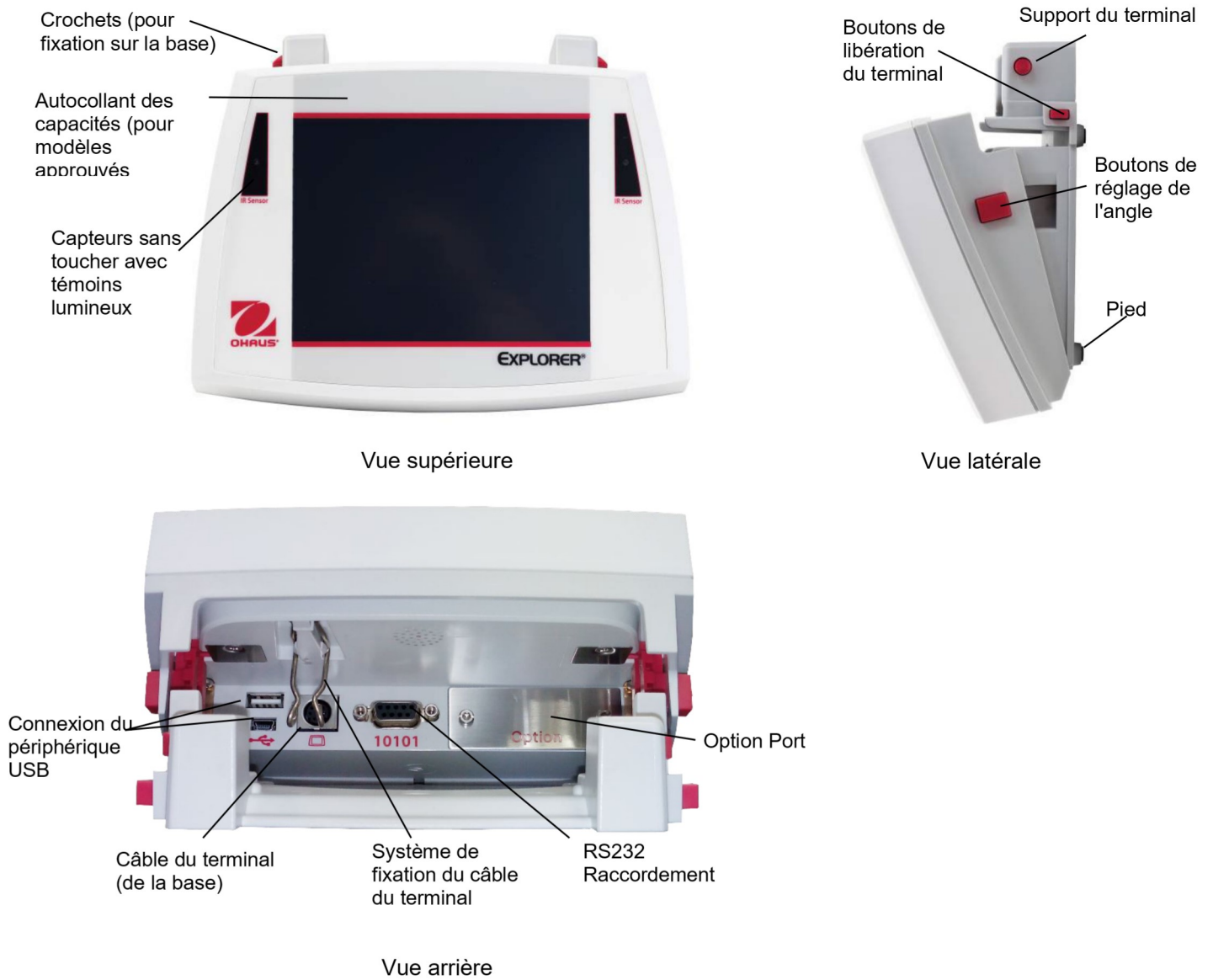

Figure 3-5 Terminal Explorer

3.8 Fonctions et leurs icônes

Sept icônes sont initialement disponibles pour faire fonctionner la balance et accéder au menu. Ces icônes peuvent être personnalisées selon les préférences de l'utilisateur. Pour des informations de configuration, se reporter à **Paramètres utilisateur**.



3.8.1 Veille

Appuyer sur Veille pour arrêter l'affichage.

Remarque : Après le démarrage initial (section 2), si la balance est en veille, elle n'aura pas besoin de réchauffage et sera immédiatement disponible au pesage en appuyant sur l'icône de démarrage.



3.8.2 Impression des données

Appuyer sur Imprimer pour envoyer la valeur affichée vers une imprimante ou un ordinateur au moyen du port COM actif.

Remarque : S'assurer de la bonne configuration des connexions et des paramètres d'impression et d'interface.

Remarque : Les données peuvent aussi être imprimées en utilisant les capteurs sans toucher. Les données peuvent aussi être imprimées en utilisant la commande P d'un ordinateur connecté au port COM.



3.8.3 Opération Zéro

Retirer la charge sur le plateau et appuyer sur **Zéro** pour mettre l'affichage à zéro. Lorsque le plateau de pesage est vide, l'indicateur **>0<** s'allume si la mesure se trouve à $\pm \frac{1}{4}$ de division (d) du réglage du zéro.

Remarque : La balance est aussi équipée du Suivi Zéro automatique (AZT) qui maintient automatiquement le Centre du zéro dans les tolérances définies sur le menu AZT (voir Paramètres de la balance).



3.8.4 État du capteur sans toucher

Les balances Explorer possèdent quatre capteurs **sans toucher** pouvant être attribués à une fonction unique lorsqu'ils sont activés (par exemple, zéro, impression, ionisation+tare, etc.).

Pour attribuer une tâche à chaque capteur sans toucher, appuyer sur **Capteurs**.

Remarque : Pour activer un capteur, le recouvrir d'un objet (à une distance de 1 à 2 po ou 3 cm). Le capteur affiche un témoin vert et émet un bip quand il est activé. Si le capteur ne peut pas être activé (le capteur est désactivé dans certaines circonstances, lorsque le menu est affiché, par exemple), il affiche alors un témoin rouge.



3.8.5 AutoCal™

Lorsque AutoCal est ACTIVÉ, la balance effectue un étalonnage automatique. AutoCal étalonnera automatiquement la balance chaque fois qu'un changement de température devient significatif, ou toutes les 11 heures et pour les modèles Semi-Micro, le système **AutoCal** est déclenché par 3 heures par défaut.

Appuyer sur **AutoCal™** pour l'initialisation. (L'état par défaut est ACTIVÉ.)

Remarque: Non disponible en Excal

Pour les modèles non approuvés, lorsque l'étalonnage interne AutoCal est désactivé, il passe en étalonnage d'échelle.



Pour les modèles approuvés, lorsque Calibrage interne AutoCal est désactivé, il est masqué.



3.8.6 Menu

Appuyer sur **Menu** pour entrer dans la liste de menu de la balance.



3.8.7 Plus...

Appuyer sur Plus pour accéder à Assistance niveau, Zéro, Tare, Unités, Prêtare, Test étalonnage, Calculateur, Chronomètre Graduation et test de routine.



3.8.8 Assistance niveau

Pour toute assistance sur la mise à niveau de la balance ; l'écran Assistance niveau indique dans quelle direction tourner les molettes afin de centrer la bulle dans le niveau.

1/10

3.8.9 Graduations

Appuyez sur Graduations pour définir la résolution d'affichage 1d ou 10d.



3.8.10 Routine Test (Test de routine)

Appuyez sur **Routine Test** (Test de routine) pour effectuer un test de répétabilité 10 fois en utilisant le poids de test proche du point de travail.



3.8.11 Applications

La balance peut être configurée pour fonctionner selon divers modes d'Applications. Appuyer sur Applications pour choisir, ou sur le bouton supérieur dans la zone Application.

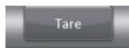

3.8.12 Tarage d'un récipient

Le tarage définit le poids d'un récipient comme étant égal à zéro, c'est pourquoi seul le poids des objets dans le récipient (poids net) sera affiché.

ou



Tare manuelle - Placer le récipient vide sur le plateau et appuyer sur **Tare** dès que l'ensemble est stable.

Introduire un objet à peser dans le récipient. Le poids net de l'objet s'affiche.

Pour effacer la valeur de la tare, retirer le récipient du plateau et appuyer sur **Tare**.

3.8.13 Unités de pesée

La balance peut être configurée pour effectuer des mesures selon toute une gamme d'unités, en incluant trois unités personnalisées. Appuyer sur **Unités** pour choisir dans la liste affichée. (*Défiler vers le bas pour voir toutes les options*).



Remarque : L'unité de pesée en cours est aussi accessible en appuyant sur la zone des unités de la ligne de l'affichage principal ; si une unité n'est pas affichée dans la liste, elle doit d'abord être activée au moyen du menu Utilisateur.

3.8.14 Purificateur d'air (seulement pour EX225D/AD et EX225/AD)

Le purificateur d'air est utilisé pour éliminer l'électricité statique. Pour utiliser le purificateur d'air, appuyer sur l'icône Ionizer (purificateur d'air). Une fenêtre déroulante apparaîtra avec le texte : « Le purificateur d'air neutralise les charges statiques ».



3.8.15 Tare prédéfinie

Pour entrer une tare prédéfinie, appuyer sur l'icône et entrer une valeur ;

entrer 0 pour effacer la tare prédéfinie. L'écran affichera le symbole PT et la valeur de la tare en tant que valeur négative.



3.8.16 Test d'étalonnage

Il est utilisé pour comparer une masse d'étalonnage connue aux dernières données mémorisées d'étalonnage du plateau.



3.8.17 Calculateur

Pour utiliser l'application intégrée du calculateur, appuyer sur **Calculateur**. Un calculateur à quatre fonctions mathématiques incluant les additions, les soustractions, les multiplications et les divisions, est disponible

- Réaliser une opération numérique au moyen du clavier.
- Appuyer = voir le résultat.
- Pour effacer l'affichage : Appuyer sur **CE** pour effacer l'entrée et sur **C** pour tout effacer.
- Appuyer sur x pour fermer et revenir à l'application en cours.



3.8.18 Chronomètre

Pour utiliser l'application du chronomètre intégré, appuyer sur **Chronomètre**. Une minuterie de décompte avec des intervalles (tour) est disponible.

- Appuyer sur Démarrer pour commencer à utiliser le Chronomètre.
- Appuyer sur Remettre à zéro pour réinitialiser la minuterie sur zéro.
- Appuyer sur Fermer pour fermer et revenir à l'application en cours.



3.8.19 Déconnexion

Cette fonction est utilisée pour la déconnexion et pour revenir à l'écran Début de connexion de l'utilisateur. Cette caractéristique n'est active que si un profil utilisateur a été créé et qu'un utilisateur s'est connecté.

3.9 PURIFICATEUR D'AIR (EX225D/AD ET EX225/AD SEULEMENT) ET PLATE-FORME EN VERRE



Étape 1.

Placer le tube en verre devant le purificateur d'air pendant l'activation par le capteur IR du purificateur d'air



Étape 2.

Après environ 3 à 5 secondes, retirer l'échantillon. L'électricité statique est dorénavant éliminée



Étape 3.

Échantillonnage